



**Front Surround System**

**YAS-306**

**Gebruikershandleiding**

musicCAST

---

Lees de meegeleverde "Snelstartgids" voor u dit toestel gaat gebruiken.

**Nederlands**

**NL**

# Inhoud

## VOORBEREIDING

---

<b>Meegeleverde items .....</b>	<b>3</b>
<b>Kenmerken .....</b>	<b>4</b>
<b>Veelgestelde vragen.....</b>	<b>5</b>
<b>Namen en functies van onderdelen .....</b>	<b>6</b>
<b>Installatie.....</b>	<b>8</b>
<b>Aansluiten van het toestel .....</b>	<b>10</b>
Het toestel aansluiten op een tv .....	10
Het toestel aansluiten op andere apparatuur .....	11

## WEERGAVE

---

<b>Bediening .....</b>	<b>12</b>
<b>Luisteren naar het geluid van een Bluetooth apparaat .....</b>	<b>16</b>
<b>Met een draadloze hoofdtelefoon naar audio luisteren.....</b>	<b>17</b>

## NETWERKEN

---

<b>Netwerken .....</b>	<b>18</b>
Netwerkfuncties en de MusicCast CONTROLLER app .....	18
Verbinding maken met een netwerk.....	18
Muziek afspelen van mediaservers (pc's/NAS).....	22
Luisteren naar internetradio .....	23
Weergeven van muziek met AirPlay .....	24
Weergeven van muziek die is opgeslagen op mobiele apparatuur.....	25

## INSTELLINGEN

---

<b>Instellingen.....</b>	<b>26</b>
De afstandsbediening van de tv gebruiken om het volume van het toestel te regelen .....	26
Gebruiken van een externe subwoofer .....	29
De automatische standby in-/uitschakelen .....	29
In-/uitschakelen van de Network Standbyfunctie .....	30
Een draadloze verbinding (Wi-Fi) in-/uitschakelen .....	30
De Bluetooth functie in-/uit schakelen .....	31
Bijwerken van de firmware van het toestel.....	31
Initialiseren van het toestel .....	32

## APPENDIX

---

<b>Problemen oplossen .....</b>	<b>33</b>
<b>Technische gegevens.....</b>	<b>38</b>

### Over deze handleiding

#### **OPMERKING**

Dit geeft voorzorgsmaatregelen aan bij het gebruik van het product en op functiebeperkingen.

#### **TIP**

Dit geeft aanvullende uitleg voor een beter gebruik aan.

# Meegeleverde items

Controleer of u alle volgende items inderdaad ontvangen hebt.

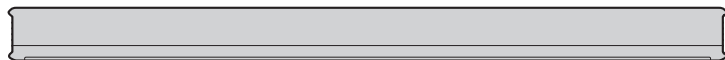

Het toestel

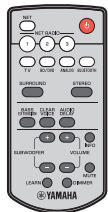

Afstandsbediening

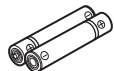

Batterijen x 2  
(AAA, R03, UM4)



Optisch digitale audiokabel\*  
(1,5 m)

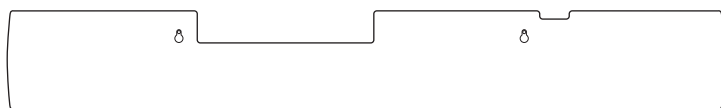

Bevestigingssjabloon

Voor wanneer u het toestel aan de wand wilt te bevestigen



Afdekking (voor de TV Remote Repeater)

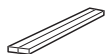

Tussenstukken x 2  
Voor wanneer u het  
toestel aan de wand  
wilt te bevestigen

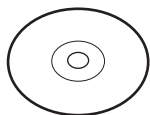

Gebruikershandleiding  
CD-ROM



Snelstartgids

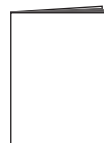

MusicCast  
Installatiehandleiding

## Voorbereiden van de afstandsbediening

Verwijder de beschermfolie voor u het toestel gaat gebruiken.

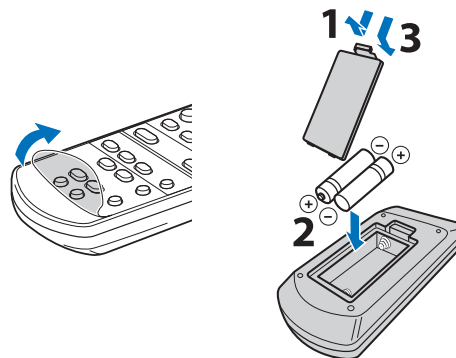

## Werkingsbereik van de afstandsbediening

Gebruik de afstandsbediening binnen het hieronder aangegeven bereik. Wanneer het toestel aan de wand is bevestigd, moet u de afstandsbediening op de sensor op het bovenpaneel richten (p. 9).

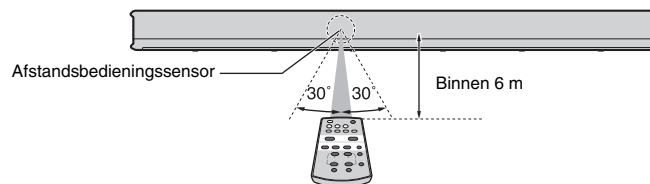

\* Het model voor China wordt geleverd met een coaxiaal digitale audiokabel in plaats van een optisch digitale audiokabel.

# Kenmerken

Dit voor-surroundsysteem kan gemakkelijk worden geïnstalleerd en heeft een ingebouwde subwoofer voor een krachtige en realistische weergave bij aansluiting op een tv of andere apparatuur.

- **AIR SURROUND XTREME** 

Geniet van 7.1-kanaals surroundweergave met een diepe en rijke geluidsomgeving, alsof er niet alleen luidsprekers voor de luisteraar staan, maar ook links, rechts en achter hem of haar.

- **Bass Extension**

Geniet van krachtige lage tonen met Yamaha's exclusieve technologie voor het versterken van de bass: Advanced Bass Extension Processing (p. 14).

- **Onbeperkte weergave van muziek via een netwerk met MusicCast CONTROLLER** 

Deze gratis app voor mobiele apparatuur, MusicCast CONTROLLER, stelt u in staat om te luisteren naar muziek op mobiele apparatuur zoals smartphones, of op servers, of om te luisteren naar internetradiozenders en allerlei bekende streaming diensten (p. 18).

Deze app stelt u ook in staat om materiaal te verzenden naar andere apparatuur met MusicCast voor gesynchroniseerde weergave.

De MusicCast CONTROLLER app kan ook worden gebruikt voor bijvoorbeeld het selecteren van de signaalbron en het instellen van het volume.

Zie de "MusicCast Installatiehandleiding", of ga naar de website van Yamaha voor details.

Zoek naar "MusicCast CONTROLLER" in de App Store of op Google Play.

- **Leerfunctie om handelingen over te nemen van de afstandsbediening van de tv**

U kunt de afstandsbediening van de tv gebruiken om het toestel aan en uit te zetten, of om het volume te regelen (p. 26).

- **Clear Voice**

Deze functie maakt stemmen, zoals gesprekken of commentaar, duidelijker te verstaan (p. 14).

\* In deze handleiding worden iOS en Android mobiele apparatuur gezamenlijk aangeduid als "mobiele apparatuur". Het specifieke type mobiele apparatuur wordt als dat nodig is in de uitleg aangegeven.

# Veelgestelde vragen

In het volgende gedeelte worden veelgebruikte functies en veelgestelde vragen over het toestel behandeld.

**V1** **Het is zo lastig om elke keer een andere afstandsbediening te moeten gebruiken. Kan ik het toestel niet gewoon met de afstandsbediening van de tv bedienen?**

**A1** Ja. U kunt het toestel “leren” om te luisteren naar opdrachten van de afstandsbediening van de tv, zodat u het toestel in het vervolg kunt bedienen met de afstandsbediening van de tv (p. 26).

Deze functie werkt alleen met een infrarode (IR) afstandsbediening. Controleer wat voor type afstandsbediening uw tv heeft.

---

**V2** **Kan ik stemmen beter verstaanbaar maken?**

**A2** Ja. Stemmen in films, nieuws- of sportprogramma's enz. kunnen beter verstaanbaar gemaakt worden met de “Clear Voice” functie (p. 14).

---

**V3** **Kan ik het toestel ook met mijn smartphone bedienen?**

**A3** Ja. U kunt het toestel bedienen met een smartphone of ander mobiel apparaat door een gratis app genaamd MusicCast CONTROLLER op het apparaat te installeren (p. 18). MusicCast CONTROLLER stelt u in staat om bijvoorbeeld het toestel aan of uit te zetten, de signaalbron te selecteren, of het volume te regelen.

---

**V4** **Kan ik een hoofdtelefoon gebruiken?**

**A4** Ja. U kunt een *Bluetooth* draadloze hoofdtelefoon gebruiken (p. 17).

---

**V5** **Kan ik de geluidsweggeve van dit toestel tegelijkertijd laten weergeven via een ander audio-apparaat, of andersom?**

**A5** Ja. Geluid van het ene audio-apparaat met MusicCast kan tegelijkertijd worden weergegeven via een ander audio-apparaat met MusicCast. Alle apparatuur moet MusicCast ondersteunen. Tik op  op het Rooms (kamers/ruimtes) scherm van MusicCast CONTROLLER en volg de instructies op het scherm om de “master room” (de signaalbron) in te stellen en om andere kamers of ruimtes (apparaten waarnaar de geluidssignalen zullen worden overgebracht) te koppelen aan de hoofdruimte (Master Room). Raadpleeg de meegeleverde MusicCast Installatiehandleiding, of bezoek de website van Yamaha voor details.

---

**V6** **Hoe kan ik muziek van mijn smartphone weergeven via het toestel?**

**A6** Kies een van de volgende methoden.

**Verbinden via *Bluetooth* (p. 16)**

Deze methode is handig om muziek weer te geven van een smartphone of andere mobiele apparatuur zonder verbinding met een netwerk.

**Weergeven van muziek met *AirPlay* (p. 24)**

Deze methode is handig als u een iPhone of ander iOS-apparaat gebruikt.

**Muziek weergeven met *MusicCast CONTROLLER* (p. 25)**

Deze methode is handig om muziek weer te geven van een smartphone of andere mobiele apparatuur waarop MusicCast CONTROLLER is geïnstalleerd.

---

**V7** **Kan ik naar internetradio luisteren?**

**A7** Ja. Gebruik de functie Net Radio van MusicCast CONTROLLER (p. 23).

---

# Namen en functies van onderdelen

## Het toestel (voorpaneel/bovenpaneel)

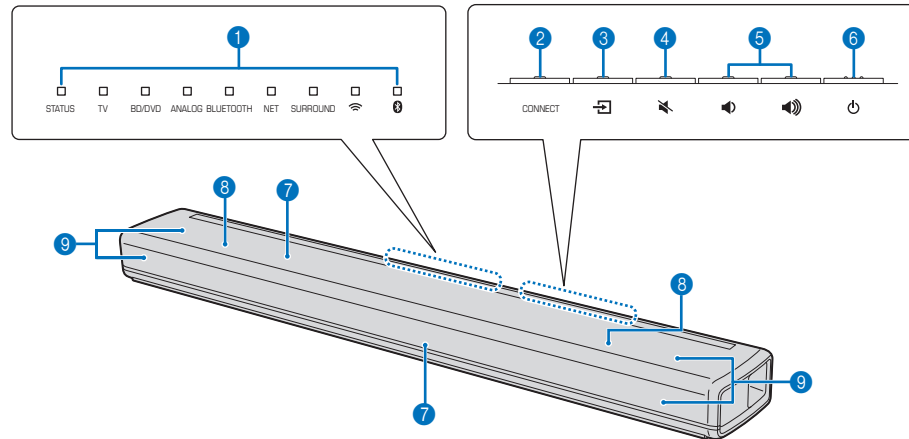

De toetsen bevinden zich aan de achterkant van het toestel.

### 1 Indicators

De indicators op het bovenpaneel knipperen of branden continu om de bedieningstoestand en de instellingen aan te geven.

In deze handleiding worden waar nodig als uitleg afbeeldingen gegeven van de negen indicators.

□ : uit      ■ : brandt      ✨ : knippert

**Voorbeeld:** Wanneer de STATUS-indicator brandt en de -indicator knippert

■ □ □ □ □ □ □ ✨ □

### 2 CONNECT-toets

Hiermee kunt u het toestel verbinden met een netwerk via de MusicCast CONTROLLER app (p. 19).

### 3 (signaalbron)-toets

Hiermee selecteert u de weer te geven signaalbron (p. 12).

### 4 (geluid uit)-toets

Hiermee kunt u de geluidswaargave tijdelijk uitschakelen. Druk nog een keer op deze toets om de geluidswaargave weer in te schakelen (p. 13).

### 5 (volume +/-)-toetsen

Hiermee kunt u het volume regelen (p. 13).

### 6 (aan/uit)-toets

Hiermee kunt u het toestel aan of uit zetten (p. 12).

#### TIP

- Het toestel kan vanzelf uit gaan wanneer de automatische standbyfunctie is ingeschakeld (p. 29).

### 7 Afstandsbedieningssensoren

Deze ontvangen infrarode signalen van de bij het toestel horende afstandsbediening (p. 3) of van de afstandsbediening van de tv (p. 8).

De sensoren voor de afstandsbediening bevinden zich op het voorpaneel en op het bovenpaneel van het toestel (p. 8, 9).

### 8 Dubbele ingebouwde subwoofers

De ingebouwde subwoofers bevinden zich in het bovenste gedeelte van het toestel.

### 9 Luidsprekers

## Het toestel (achterkant)

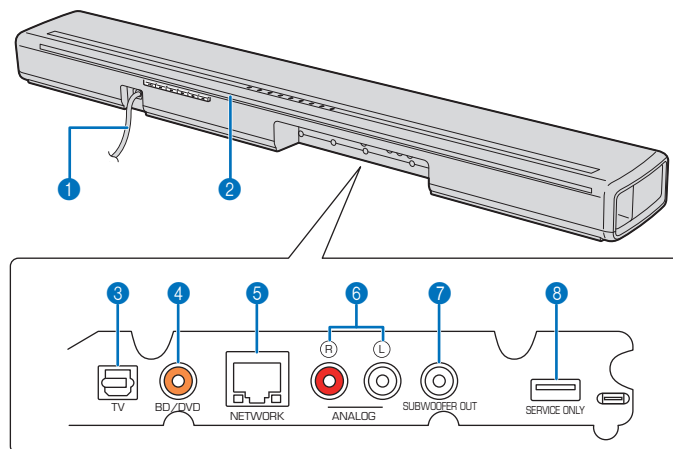

### 1 Netsnoer

Voor het aansluiten op een stopcontact (p. 10).

### 2 TV Remote Repeater

Hierdoor worden signalen van de afstandsbediening van de tv die door de sensoren van het toestel worden ontvangen, doorgegeven aan de tv (p. 8).

### 3 TV-ingangsaansluiting

Voor het aansluiten op een tv met een optisch digitale audiokabel (p. 10).

### 4 BD/DVD-ingangsaansluiting

Voor het aansluiten van weergave-apparatuur, zoals een Blu-ray Disc (BD)-speler, met een coaxiaal digitale kabel (p. 11).

### 5 NETWORK-aansluiting

Voor de verbinding met een netwerk via een netwerkkabel (p. 18).

### 6 ANALOG-ingangsaansluitingen

Voor het aansluiten van een extern apparaat met een stereokabel (p. 10, 11).

### 7 SUBWOOFER OUT-aansluiting

Voor het aansluiten van een extern apparaat met een RCA-monokabel (p. 29).

### 8 SERVICE ONLY aansluiting

Alleen gebruikt voor service na aankoop. Normaal gesproken wordt deze aansluiting niet gebruikt.

# Installatie

Het toestel kan op een tv-standaard of -kast, of aan de wand worden bevestigd (p. 9).

Het is voorzien van sensoren voor de afstandsbediening die zo geplaatst zijn dat installatie op een tv-kast of aan een wand geen probleem is.

## Het toestel op een tv-standaard enz. installeren

Plaats het toestel zo dat de toetsen zich aan de verst van u af gelegen kant van het toestel bevinden.

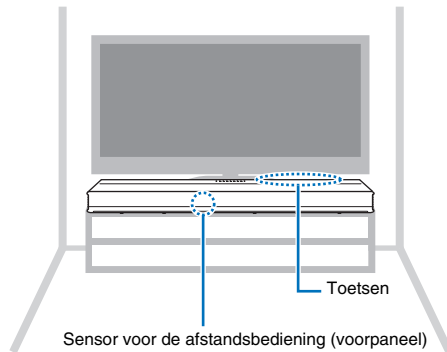

### Let op

- Zet dit toestel niet bovenop een BD-speler of ander apparaat, of andersom. Dit kan leiden tot storingen vanwege trillingen enz.
- Pak het toestel niet vast aan de gedeelten met de luidsprekers (de stoffen gedeelten) aan de voorkant en de bovenkant van het toestel.
- Het toestel beschikt over luidsprekers die niet magnetisch afgeschermd zijn. Plaats daarom geen dingen in de buurt van het toestel die gevoelig zijn voor magnetische invloeden (harde schijven enz.).
- Afhankelijk van uw installatie kan het soms beter zijn om de aansluitingen tussen het toestel en de externe apparatuur te maken voor u het toestel definitief installeert.

## Over de TV Remote Repeater

Het toestel ontvangt de signalen van de afstandsbediening van de tv door middel van de sensor op het voorpaneel. Deze signalen worden vervolgens doorgegeven door de TV Remote Repeater op het achterpaneel.

### Let op

Zet het toestel meer dan 5 cm van de tv vandaan om er zeker van te kunnen zijn dat de signalen goed kunnen worden doorgegeven aan de tv.

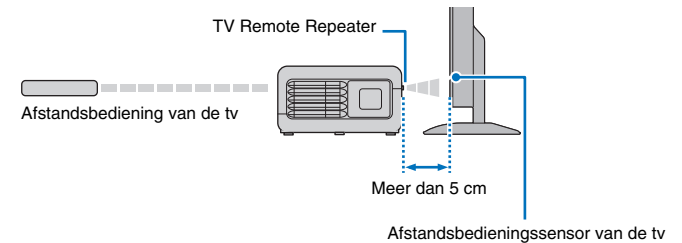

### TIP

- Deze functie kan alleen worden gebruikt als de afstandsbediening van uw tv infraroodsignalen gebruikt.
- De afstandsbediening van de tv kan ook worden gebruikt wanneer het toestel uit staat, zolang de stekker van het toestel in het stopcontact zit.



## Het toestel aan de wand bevestigen

### Let op

- Wanneer u het toestel aan een wand wilt bevestigen, moet al het installatiewerk worden uitgevoerd door de dealer of een bevoegde aannemer. De klant mag in geen geval proberen dit soort installatiewerk zelf uit te voeren. Een incorrecte of ondeugdelijke installatie kan ertoe leiden dat het toestel valt, wat kan resulteren in persoonlijk letsel.
- Maak het toestel goed vast aan een voldoende stevige wand om te voorkomen dat het los komt en valt.
- Maak gebruik van in de handel verkrijgbare schroeven die het gewicht van de installatie kunnen dragen (gespecificeerd in stap 2, rechts). Gebruiken van bevestigingsmiddelen anders dan de voorgeschreven schroeven, bijvoorbeeld te korte schroeven, spijkers, of dubbelzijdig plakband, kan ertoe leiden dat het toestel valt.
- Zet de kabels vast op hun plaats zodat ze niet los kunnen komen. Als u per ongeluk achter een kabel blijft haken met uw hand of voet, kan het toestel daardoor loskomen en vallen.
- U mag niet op het toestel leunen en geen te grote kracht zetten op de bovenkant van het toestel. Hierdoor zou het toestel kunnen vallen.
- Controleer na de installatie of het toestel inderdaad stevig genoeg bevestigd is. Yamaha aanvaardt geen aansprakelijkheid voor enig ongeval veroorzaakt door een ondeugdelijke installatie.

**Bevestig het toestel zo aan de wand dat de toetsen naar boven wijzen.**

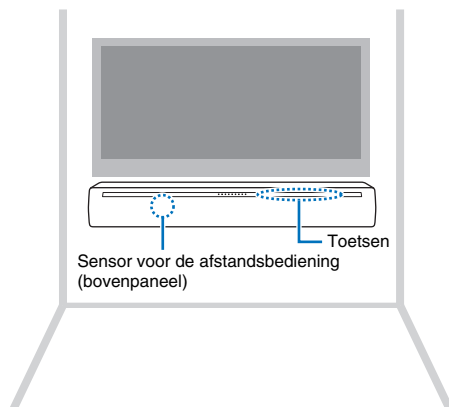

## Het toestel aan de wand bevestigen

**1 Bevestig het bevestigingssjabloon op de gewenste plek aan de wand en teken de schroefgaten af.**

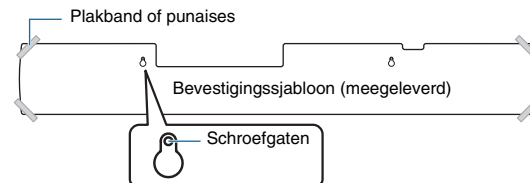

**2 Verwijder het bevestigingssjabloon van de wand en installeer de in de handel verkrijgbare schroeven op de afgetekende plekken in de wand (zoals u hieronder kunt zien).**

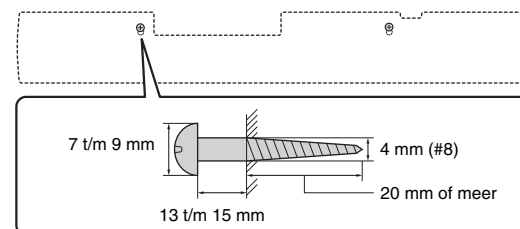

**3 Haal het beschermplaatje van de tussenstukken en bevestig de kleefzijde aan het toestel zoals u hieronder kunt zien.**

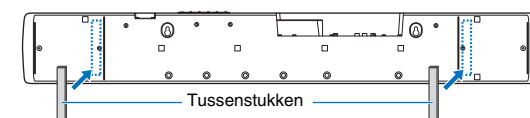

**4 Hang het toestel aan de schroeven.**

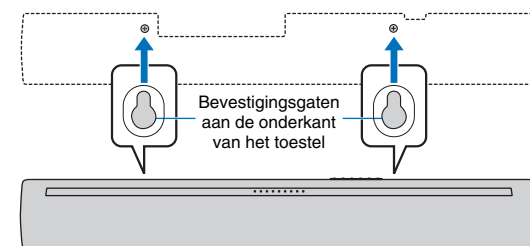

## Gebruiken van de meegeleverde afdekking (voor de TV Remote Repeater)

Wanneer het toestel aan de wand wordt bevestigd, kan de TV Remote Repeater er wit uitzien. Als dit afleidt bij het tv-kijken, kunt u de meegeleverde afdekking voor de TV Remote Repeater gebruiken.

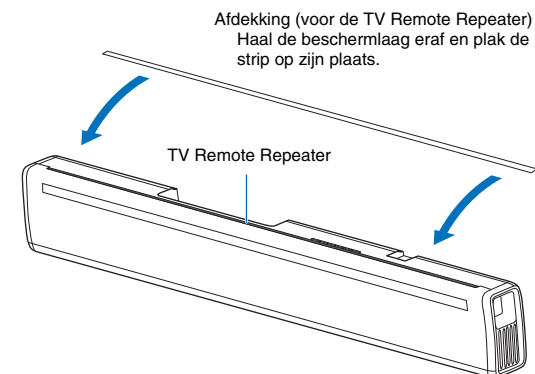

# Aansluiten van het toestel

De manier waarop het toestel aangesloten is hangt mede af van de soorten aansluitingen waarmee de tv of de weergave-apparatuur (BD/DVD-speler enz.) is uitgerust en van hoe de tv en de weergave-apparatuur op elkaar is aangesloten. Raadpleeg de aansluitingsvoorbeelden op de pagina's 10 en 11 om het toestel aan te sluiten.

**1 Zorg er eerst voor dat de stekker van het toestel niet in het stopcontact zit.**

**2 Raadpleeg de aansluitingsvoorbeelden op de pagina's 10 en 11 om het toestel aan te sluiten op een tv en op weergave-apparatuur.**

Om het toestel aan te sluiten met de meegeleverde optisch digitale audiokabel, moet u het kapje verwijderen, de juiste richting controleren en de stekker dan goed in de TV-ingangsaansluiting steken.



## TIP

- Sluit de meegeleverde optisch digitale audiokabel aan op de TV-ingangsaansluiting, een coaxiaal digitale kabel op de BD/DVD-ingangsaansluiting en een stereokabel op de ANALOG-ingangsaansluitingen.

**3 Steek de stekker van het netsnoer van het toestel in een stopcontact.**

**4 Zet het volume van de tv zo laag mogelijk, of schakel de geluidswaergave via de in de tv ingebouwde luidspreker(s) helemaal uit.**

## Let op

Zet niet teveel kracht bij het inbrengen van de stekker. Dit kan schade veroorzaken aan de stekker of de aansluiting.

## TIP

- Als uw tv bij stap 4 geen instelling heeft om de geluidswaergave via de eigen luidsprekers uit te schakelen, kunt u hetzelfde bereiken door een hoofdtelefoon aan te sluiten op de hoofdtelefoonaansluiting van de tv. Raadpleeg de handleiding van de tv voor details.
- De TV en BD/DVD-ingangsaansluitingen ondersteunen de volgende audiosignalen.
  - PCM (2 kanalen)
  - Dolby Digital (maximaal 5.1 kanalen)
  - DTS Digital Surround (maximaal 5.1 kanalen)

## Het toestel aansluiten op een tv

### Verbindingsmethode 1: Sluit het toestel aan op een tv

#### A Als de tv een optische audio-uitgangsaansluiting heeft

Sluit het ene uiteinde van de meegeleverde optisch digitale audiokabel aan op de TV-ingangsaansluiting van dit toestel en het andere uiteinde op de optisch digitale audio-uitgangsaansluiting van de tv.

#### B Als de tv geen optische audio-uitgangsaansluiting heeft

Gebruik een los verkrijgbare stereokabel om de ANALOG-ingangsaansluitingen van het toestel te verbinden met de analoge audio-uitgangsaansluitingen van de tv.

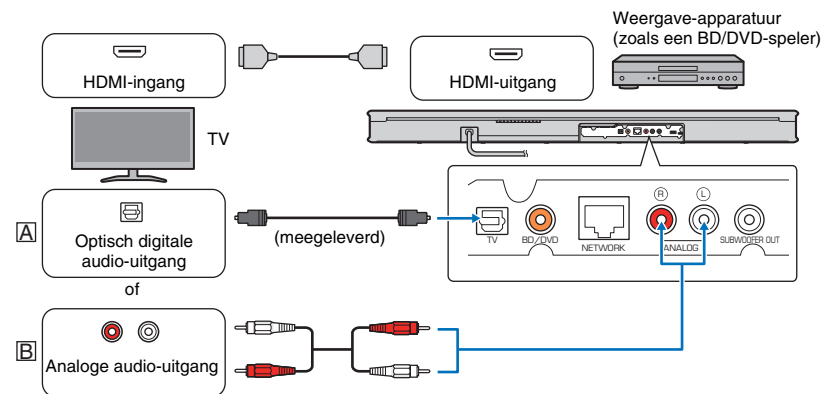

### Tv kijken of materiaal weergeven van andere apparatuur

Wijzig de signaalbron van de tv	Bij tv-kijken	Schakel over naar de signaalbron voor het kijken naar de tv (selecteer dezelfde signaalbron die werd gebruikt voordat het toestel werd aangesloten op de tv).
	Bij het weergeven van materiaal van een apparaat	Schakel over naar de signaalbron voor de BD/DVD-speler of andere apparatuur.
Selecteer de signaalbron van het toestel		<p>Druk op de ingangstoetsen op de afstandsbediening van het toestel om het toestel om te schakelen naar een andere signaalbron.</p> <p>A: TV      B: ANALOG</p> <p><b>OPMERKING</b></p> <ul style="list-style-type: none"> <li>• Wanneer de tv geen digitaal audiosignaal kan produceren (Dolby Digital of DTS Digital Surround), moet u ervoor zorgen dat het digitale uitgangssignaal van de tv is ingesteld op PCM (2ch).</li> </ul>

## Verbindingsmethode 2: Sluit het toestel aan op een weergave-apparaat (BD/DVD-speler enz.)

Gebruik deze methode om het toestel aan te sluiten op een weergave-apparaat wanneer het niet aangesloten kan worden op de tv met methode 1 omdat de tv geen optisch digitale audio-uitgangsaan sluiting of analoge audio-uitgangsaan sluitingen heeft. Deze methode kan ook worden gebruikt om het toestel aan te sluiten op een weergave-apparaat nadat het al is aangesloten op de tv, wanneer geluid van een BD/DVD-speler of andere op de tv aangesloten apparaat niet wordt geproduceerd als surroundweergave.

### A Als het weergave-apparaat een optisch digitale audio-uitgangsaan sluiting heeft

Sluit het ene uiteinde van de meegeleverde optisch digitale audiokabel aan op de TV-ingangsaan sluiting van dit toestel en het andere uiteinde op de optisch digitale audio-uitgangsaan sluiting van het weergave-apparaat.

### B Als het weergave-apparaat geen optisch digitale audio-uitgangsaan sluiting heeft

Sluit het ene uiteinde van een los verkrijgbare coaxiaal digitale audiokabel aan op de BD/DVD-ingangsaan sluiting van dit toestel en het andere uiteinde op de coaxiaal digitale audio-uitgangsaan sluiting van het weergave-apparaat.

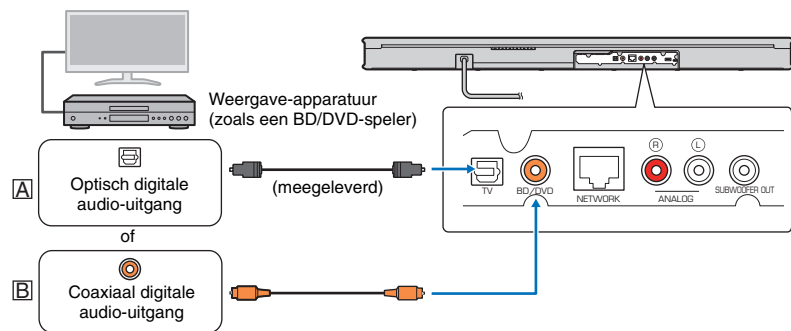

## Video bekijken van weergave-apparaat die is aangesloten op de tv

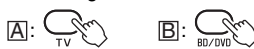
<b>Wijzig de signaalbron van de tv</b>	Schakel over naar de signaalbron voor de BD/DVD-speler of andere op de tv aangesloten weergave-apparaat.
<b>Selecteer de signaalbron van het toestel</b>	Druk op de ingangstoetsen op de afstandsbediening van het toestel om het toestel om te schakelen naar een andere signaalbron. 

## Het toestel aansluiten op andere apparatuur

Sluit apparatuur zoals CD/DVDspelers of spelcomputers aan op het toestel voor dynamische geluidswaergave. Gebruik een optisch digitale audiokabel, coaxiaal digitale audiokabel, of stereokabel om de audio-uitgangsaan sluiting(en) van de weergave-apparaat te verbinden met de ingangsaan sluiting(en) van het toestel.

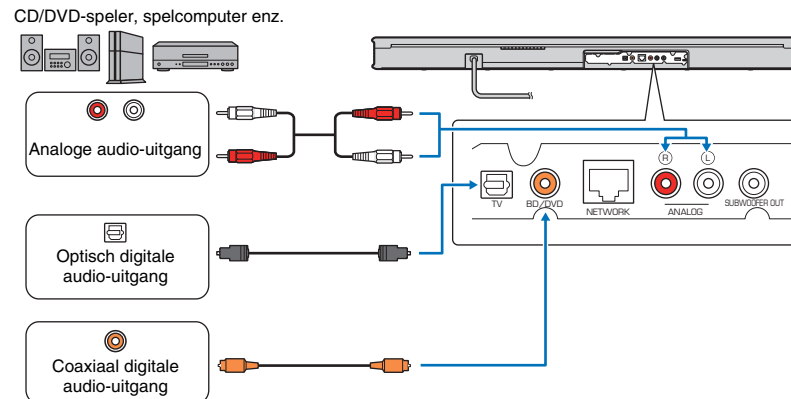

## Video bekijken van een extern apparaat

<b>Wijzig de signaalbron van de tv</b>	Schakel over naar de signaalbron voor de externe apparaat.
<b>Selecteer de signaalbron van het toestel</b>	Om het geluidssignaal van een extern apparaat weer te geven, moet u op de ingangstoets (ANALOG, TV, of BD/DVD) drukken die correspondeert met de aansluiting(en) op het toestel waarop het gewenste externe apparaat is aangesloten.  <b>OPMERKING</b> <ul style="list-style-type: none"> <li>Wanneer het externe apparaat geen digitaal audiosignaal kan produceren (Dolby Digital of DTS Digital Surround), moet u ervoor zorgen dat het digitale uitgangssignaal van het apparaat niet is ingesteld op PCM (2ch).</li> <li>Als het volume geregeld kan worden met het apparaat dat is aangesloten op de ANALOG-ingangsaan sluitingen van het toestel, moet u dat apparaat instellen op hetzelfde volume als dat van andere apparatuur die is aangesloten op de TV- en BD/DVD-ingangsaan sluitingen van het toestel om te voorkomen dat het geluid ineens veel luider klinkt dan verwacht.</li> </ul>

# Bediening

## Signaalzender van afstandsbediening

Verzendt infraroodsignalen.

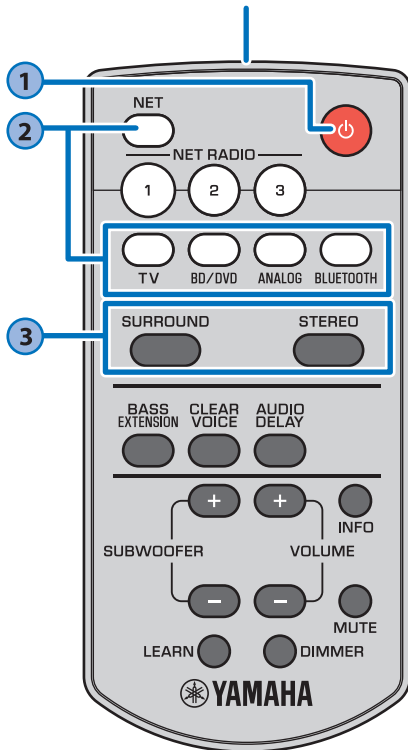

1

### ⏻ (aan/uit)-toets

Hiermee kunt u het toestel aan of uit zetten.

#### Aan



De indicator voor de laatst geselecteerde signaalbron brandt groen.

Geef de surroundinstelling aan en de status van de verbinding via het netwerk (p. 18) of Bluetooth (p. 16).

#### Uit (Network Standbyfunctie ingeschakeld, p. 30)



Brandt (rood)

#### Uit



#### TIP

- Wanneer het toestel voor het eerst na aankoop wordt ingeschakeld, zal de -indicator langzaam knipperen.



Terwijl de -indicator knippert, kunnen netwerkinstellingen van uw iOS-apparaat (een iPhone, enz.) worden overgenomen door het toestel om verbinding te maken met een draadloos netwerk. Zie voor details over deze instellingen “Weergeven van muziek met AirPlay” (p. 24). Druk op een toets op de afstandsbediening om deze functie te annuleren als deze niet zal worden gebruikt.

De -indicator knippert niet als de NETWORK-aansluiting van het toestel is verbonden met een router door middel van een netwerkkabel (verbinding via bedrading).

2

### Ingangstoetsen

- Hiermee selecteert u de weer te geven signaalbron.
- TV** ..... Audio van de tv of van een apparaat dat is verbonden met de TV-ingangsaansluiting
  - BD/DVD** ..... Audio van een apparaat dat is verbonden met de BD/DVD-ingangsaansluiting
  - ANALOG** ..... Audio van een apparaat dat is verbonden met de ANALOG-ingangsaansluitingen
  - BLUETOOTH** ..... Audio van een apparaat dat is verbonden via Bluetooth
  - NET** ..... Audio ontvangen via een netwerk  
De signaalbron waar u het laatst naar geluisterd hebt zal worden ingesteld wanneer u op NET drukt.

De indicator voor de geselecteerde signaalbron brandt. (Voorbeeld: wanneer de tv is geselecteerd)



#### TIP

- Om audio weer te geven van een weergave-apparaat dat is aangesloten op de tv, of om video's te bekijken van het weergave-apparaat, moet u de signaalbron van de tv instellen op het weergave-apparaat.
- Raadpleeg voor weergave van een Bluetooth apparaat pagina 16. Raadpleeg voor audioweergave via een netwerk de pagina's 22 t/m 25.

3

### SURROUND- en STEREO-toetsen

Schakel tussen surround- en stereoweergave (2 kanalen). Wanneer surroundweergave is geselecteerd, kunt u genieten van realistische geluidseffecten met Yamaha's exclusieve AIR SURROUND XTREME.

**SURROUND** ..... Brandt (surroundweergave)

**STEREO** ..... Uit (stereo weergave)

#### TIP

- Dolby Pro Logic II wordt gebruikt wanneer er een 2-kanaals stereosignaal wordt weergegeven in een surroundmodus.
- De TV PROGRAM, MOVIE, MUSIC, SPORTS, of GAME surroundmodus kan worden geselecteerd met de app MusicCast CONTROLLER (p. 19) op een mobiel apparaat.

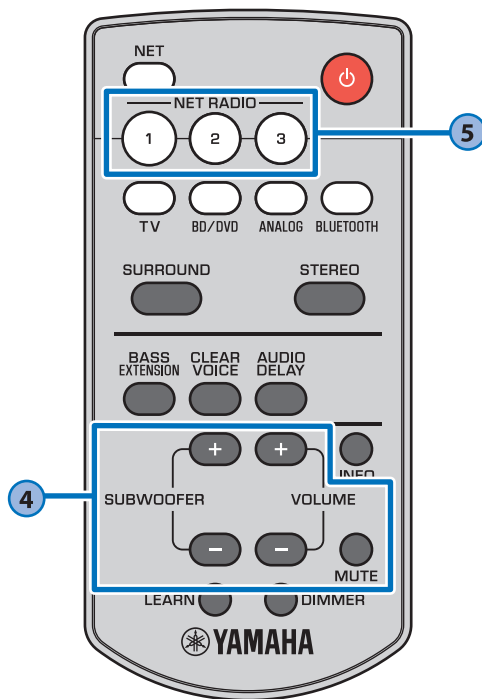

4

### SUBWOOFER (+/-)-toetsen

Hiermee kunt u het volume van de subwoofer regelen.



### VOLUME (+/-)-toetsen

Hiermee kunt u het volume van dit toestel regelen.

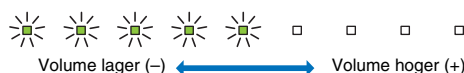

### MUTE-toets

Hiermee kunt u de geluidswaergeving tijdelijk uitschakelen. Druk nog een keer op deze toets om de geluidswaergeving weer in te schakelen.



5

### NET RADIO (1-3)-toetsen

U kunt audio van een netwerkbron (internetradiozenders, muziekbestanden op mediaservers, enz.) toewijzen aan een van de NET RADIO-toetsen.

#### Een zender toewijzen

- 1 Selecteer de gewenste internetradiozender (p. 22 t/m 25).
- 2 Houd NET RADIO 1, 2, of 3 tenminste 3 seconden lang ingedrukt.



#### Afstemmen op een eerder toegewezen internetradiozender

- 1 Druk op de NET RADIO-toets (1, 2, of 3) waaraan de gewenste internetradiozender is toegewezen.

#### TIP

- Wanneer er een internetradiozender is toegewezen aan de NET RADIO 1, 2, of 3-toets op de afstandsbediening, is diezelfde zender ook geregistreerd onder nr. 1, 2, of 3 in de MusicCast CONTROLLER app's "Favorieten". Wanneer er een internetradiozender is geregistreerd onder nr. 1, 2, of 3 in de "Favorieten" van de MusicCast CONTROLLER app, wordt diezelfde zender ook toegewezen aan de NET RADIO 1, 2, of 3-toets op de afstandsbediening.

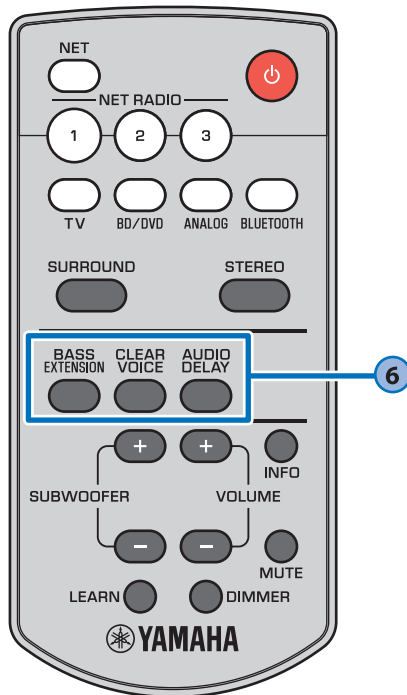

6

### BASS EXTENSION-toets

Schakelt de extra versterking van de lage tonen in/uit. Wanneer deze functie is ingeschakeld, kunt u genieten van een krachtige bassweergave met Yamaha's eigen "Advanced Bass Extension Processing".



Ingeschakeld: knippert drie keer en gaat dan uit.  
Uitgeschakeld: knippert één keer en gaat dan uit.

### CLEAR VOICE-toets

Schakelt de functie Clear Voice in/uit. Wanneer deze functie is ingeschakeld, zijn menselijke stemmen, zoals dialogen in films en tv-programma's, of commentaar bij nieuws of sport, beter verstaanbaar.



Ingeschakeld: knippert drie keer en gaat dan uit.  
Uitgeschakeld: knippert één keer en gaat dan uit.

### AUDIO DELAY-toets

Hiermee kunt u de audio vertragen om geluid en beeld met elkaar te synchroniseren wanneer de videobeelden op de tv iets achterlopen bij de geluidswaergave. Volg de procedure hieronder om de audiovertraging in te stellen.

#### OPMERKING

- Onder de volgende omstandigheden kan de audiovertraging niet worden ingesteld.
  - Wanneer *Bluetooth* of *NET* is geselecteerd als signaalbron.
  - Wanneer het toestel geluidssignalen doorgeeft naar één of meer andere apparaten met MusicCast.

#### 1 Houd **AUDIO DELAY** tenminste 3 seconden lang ingedrukt.

De meest linkse indicator gaat knipperen.



#### 2 Druk op **SUBWOOFER (+/-)** om de audiovertraging te regelen.

Door op **SUBWOOFER (+)** te drukken, wordt de audio iets later weergegeven.



#### 3 Druk op **AUDIO DELAY** om de instelling af te sluiten.

#### TIP

- De instelling zal automatisch worden afgesloten als er 20 seconden lang geen handelingen worden uitgevoerd.

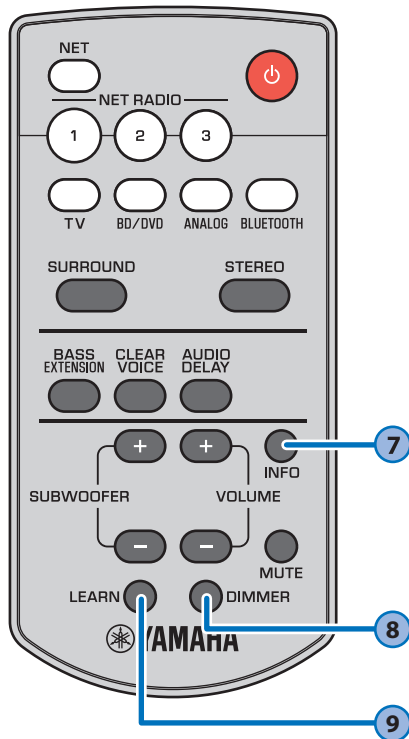

# 7

## INFO-toets

Terwijl INFO ingedrukt wordt gehouden, kunt u aan de oplichtende indicators aflezen wat de status van het toestel is, inclusief het type audiosignaal dat wordt ontvangen en of de functie Clear Voice is ingeschakeld of uitgeschakeld.

### Type ontvangen audiosignaal

DTS Digital Surround  
          
 Groen

Dolby Digital  
          
 Groen

**Dolby Pro Logic II wordt gebruikt (wanneer er een 2-kanaals stereosignaal wordt weergegeven in een surroundmodus).**

Groen

### Funcities en opstelling van het toestel

Bass Extension is ingeschakeld  
          
 Groen

Clear Voice is ingeschakeld  
          
 Groen

Wanneer het toestel bovenop iets anders staat, bijvoorbeeld een tv-kast of zo  
          
 Groen

Wanneer het toestel aan de wand is bevestigd  
          
 Blauw

### TIP

- Het toestel kan de volgende typen audiosignalen weergeven. De indicators gaan niet branden wanneer er een analoog of PCM-audiosignaal wordt ontvangen.
  - Analoog signaal
  - PCM (2 kanalen)
  - Dolby Digital
  - DTS Digital Surround

# 8

## DIMMER-toets

Hiermee kunt u de helderheid van de indicators instellen. Met elke druk op de toets verandert de helderheid van de indicators als volgt.

Gedimd (standaardinstelling) → Uit → Helder  
 ↑

Indicators branden helder onmiddellijk nadat ze gebruikt zijn en schakelen na een paar seconden terug naar de ingestelde helderheid.

# 9

## LEARN-toets

Hiermee gaat het toestel in de leerfunctie, waarin het opdrachten kan leren van de afstandsbediening van de tv (p. 26).

# Luisteren naar het geluid van een *Bluetooth* apparaat

Audio van een *Bluetooth* apparaat, zoals een mobiel apparaat of een digitale muzikspeler, kan worden weergegeven via een draadloze verbinding.



## OPMERKING

- Regel het volumeniveau van het *Bluetooth* apparaat naar wens.
- Wanneer de Network Standbyfunctie (p. 30) is ingeschakeld, zal het toestel worden ingeschakeld wanneer het *Bluetooth* apparaat wordt bediend.
- Voer de *Bluetooth* verbinding uit met het apparaat en dit toestel binnen een afstand van 10 m van elkaar.

## TIP

- Zie de documentatie die bij het *Bluetooth* apparaat is geleverd voor meer informatie.

## 1 Druk op BLUETOOTH op de afstandsbediening van het toestel om *Bluetooth* te selecteren als de signaalbron.

De BLUETOOTH-indicator op het toestel gaat branden.



Als er eerder al een *Bluetooth* apparaat verbonden is geweest, zal het toestel verbinding maken met het apparaat dat het laatst met het toestel verbonden was wanneer er op BLUETOOTH wordt gedrukt. Sluit deze verbinding af om een verbinding met een nieuw apparaat te kunnen maken.

## 2 Schakel de *Bluetooth* functie van het *Bluetooth* apparaat in.

## 3 Selecteer “YAS-306 xxxxxx Bluetooth”\* in de *Bluetooth* apparatenlijst op het apparaat.

\* Als het toestel is geregistreerd als er een apparaat met MusicCast (p. 19), zal de naam van de kamer (netwerknnaam) worden weergegeven.

Als er een wachtwoord (PIN) vereist is, moet u het nummer “0000” invoeren.

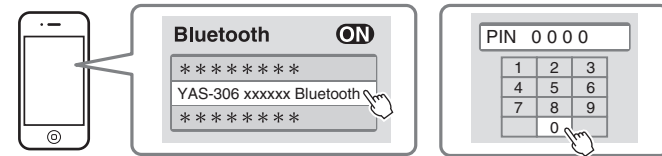

Wanneer de verbinding tot stand is gebracht, zal de -indicator op het toestel gaan branden.



De -indicator, of een melding over de verbinding, zal worden getoond op het *Bluetooth* apparaat.

## 4 Speel een nummer af op het *Bluetooth* apparaat.

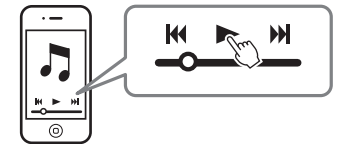

## Afsluiten van de *Bluetooth* verbinding

Voer een van de volgende handelingen uit om de *Bluetooth* verbinding af te sluiten.

De -indicator op het toestel gaat uit wanneer de verbinding wordt afgesloten.

- **Schakel de *Bluetooth* functie op het *Bluetooth* apparaat uit.**
- **Houd BLUETOOTH op de afstandsbediening van het toestel tenminste 3 seconden ingedrukt.**
- **Schakel het toestel over naar een andere signaalbron dan *Bluetooth*.**
- **Zet het toestel uit.**



# Met een draadloze hoofdtelefoon naar audio luisteren

*Bluetooth* draadloze hoofdtelefoons kunnen worden gebruikt om te luisteren naar audio die via het toestel wordt weergegeven. De geluidsignalen worden naar de draadloze hoofdtelefoon gestuurd met MusicCast CONTROLLER op een mobiel apparaat.

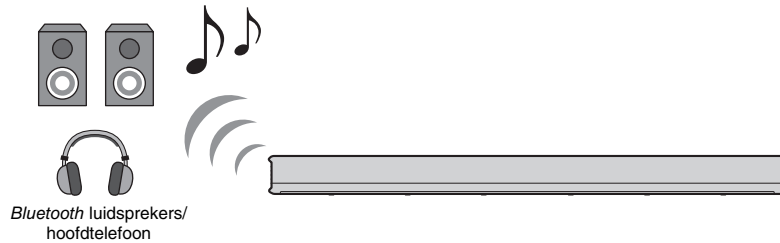

## OPMERKING

- Gebruik een *Bluetooth* apparaat dat het A2DP-profiel ondersteunt.
- Audio die wordt ontvangen via AirPlay, of via een *Bluetooth* apparaat, kan niet worden doorgegeven voor weergave naar andere *Bluetooth* apparaten.
- Voer de *Bluetooth* verbinding uit met het apparaat en dit toestel binnen een afstand van 10 m van elkaar.

## TIP

- De audio zal ook worden weergegeven door het toestel zelf.
- In dit stuk worden schermen van de MusicCast CONTROLLER app in het Engels op een iPhone gebruikt als voorbeeld.
- Zie de documentatie die bij het *Bluetooth* apparaat is geleverd voor meer informatie.

- 1** Gebruik MusicCast CONTROLLER om het toestel verbinding te laten maken met een netwerk en het toestel te registreren als een apparaat met MusicCast (p. 19).
- 2** Gebruik MusicCast CONTROLLER om een song weer te laten geven (via elk apparaat anders dan een *Bluetooth* apparaat).
- 3** Configureer een *Bluetooth* apparaat (draadloze hoofdtelefoon, enz.) voor een *Bluetooth* verbinding met het toestel.

- 4** Tik op  in het weergavescherm van MusicCast CONTROLLER.

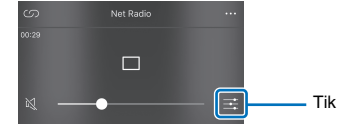

- 5** Tik op “Bluetooth overdracht”.

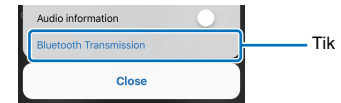

- 6** Schakel de *Bluetooth* zendfunctie in en kies een *Bluetooth* apparaat (draadloze hoofdtelefoon, enz.) als bestemming.

Wanneer er een verbinding tot stand is gebracht, zal de -indicator op het toestel gaan branden.

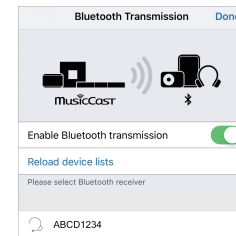

- 7** Tik op “Klaar”.

Audio wordt weergegeven door het *Bluetooth* apparaat (draadloze hoofdtelefoon enz.) dat als bestemming is opgegeven.

## Afsluiten van de *Bluetooth* verbinding

Voer een van de volgende handelingen uit om de *Bluetooth* verbinding af te sluiten. De -indicator op het toestel gaat uit wanneer de verbinding wordt afgesloten.

- Sluit de *Bluetooth* verbinding af op het *Bluetooth* apparaat, of zet het *Bluetooth* apparaat uit.
- Schakel de MusicCast CONTROLLER app's *Bluetooth* zendfunctie uit.
- Houd **BLUETOOTH** op de afstandsbediening van het toestel tenminste 3 seconden ingedrukt.
- Zet het toestel uit.

# Netwerken

## Netwerkfuncties en de MusicCast CONTROLLER app

Via een netwerkverbinding kunt u luisteren naar internetradiozenders of muziekstreaming-diensten en AirPlay gebruiken om muziekbestanden weer te geven, of muziekbestanden weergeven die op uw computer zijn opgeslagen (mediaservice). Voor de meeste weergave is de “MusicCast CONTROLLER” app voor mobiele apparatuur vereist. Installeer en gebruik de MusicCast CONTROLLER app die is geïnstalleerd op uw mobiele apparaat om muziekbestanden weer te laten geven.

Ga van de netwerkverbinding als volgt door naar weergave.

1 Kies een netwerkverbinding via bedrading (p. 18) of een draadloze netwerkverbinding (p. 19).



2 Gebruik MusicCast CONTROLLER om het toestel verbinding te laten maken met een netwerk en het toestel te registreren als een apparaat met MusicCast (p. 19).



3 Gebruik MusicCast CONTROLLER om muziek weer te laten geven over een netwerk\* (p. 22 t/m 25).

\* AirPlay kan worden gebruikt om muziekbestanden weer te geven zonder de MusicCast CONTROLLER app.

### OPMERKING

- Om de netwerkfunctie te kunnen gebruiken, moeten het toestel en uw pc of mobiele apparaat verbonden zijn met dezelfde router.
- Als u een meervoudige SSID-router gebruikt, kan de toegang tot het toestel worden beperkt afhankelijk van de SSID waarmee verbinding wordt gemaakt. Verbind daarom het toestel en het mobiele apparaat met dezelfde SSID.
- Het is mogelijk dat de toegang tot uw computer of tot het internet die dit toestel nodig heeft wordt geblokkeerd door beveiligingssoftware op uw computer of door bepaalde netwerkinstellingen (zoals een firewall). Verander in zo'n geval de instellingen van de beveiligingssoftware en/of die van de netwerkapparatuur.
- Er kan geen netwerkverbinding tot stand worden gebracht als het MAC-adresfilter op uw router is ingeschakeld. Controleer de instellingen van uw router.
- Als u het subnetmasker van uw router met de hand configureert, moet u hetzelfde subnet dat wordt gebruikt door dit toestel toepassen op alle apparatuur.
- Als u gebruik wilt maken van diensten op het internet, raden we u een breedbandverbinding aan.
- Het toestel kan niet worden verbonden met een netwerk waarvoor een handmatige instelling vereist is. Sluit het toestel aan op een router met DHCP-functie.

## Verbinding maken met een netwerk

Kies een netwerk via bedrading of een draadloos netwerk, al naar gelang uw netwerkgeving.

### Netwerkverbindingen via bedrading

Om een netwerkverbinding via bedrading te kunnen gebruiken, moet u het toestel met een router verbinden via een STP-netwerkkabel (categorie 5 of hoger, rechtstreeks doorverbonden type; niet meegeleverd).

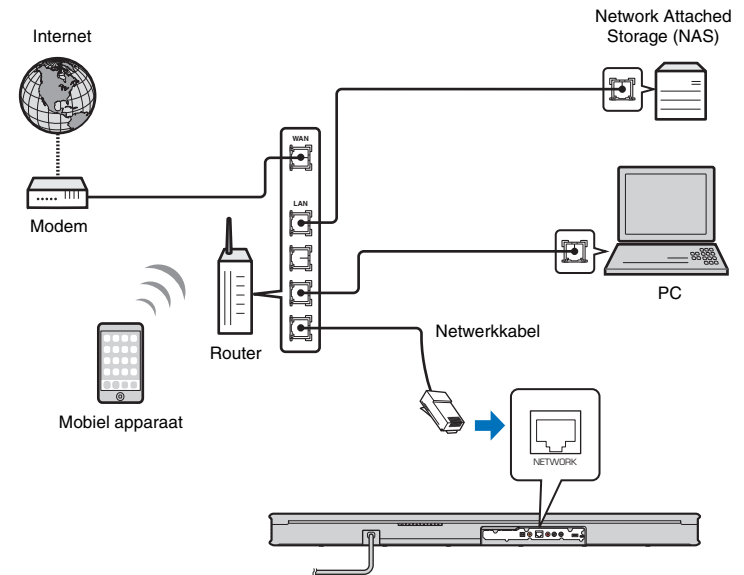

### TIP

- Als de netwerkverbindingen of de netwerkinstellingen worden gewijzigd, moet u MusicCast CONTROLLER nog een keer gebruiken om het toestel verbinding te laten maken met een netwerk en het toestel te registreren als een apparaat met MusicCast (p. 19).

## Draadloze netwerkverbindingen

Verbind het toestel met een draadloze router (toegangspunt) om het netwerk te kunnen gebruiken.

Raadpleeg de volgende instructies voor de verbinding met een draadloze router (toegangspunt).

- De MusicCast CONTROLLER app gebruiken (p. 19)
- Instellingen van een iOS-apparaat (iPhone, enz.) overnemen op het toestel (p. 24)

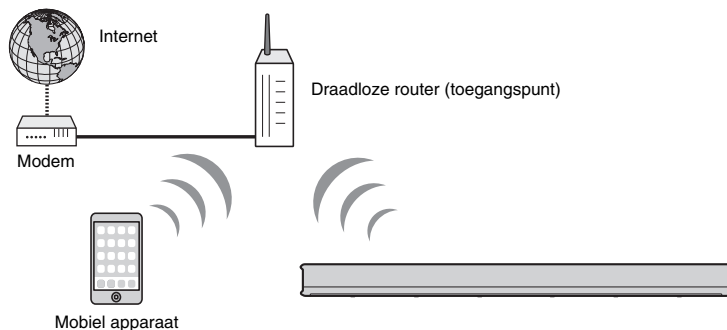

De  -indicator op het toestel brandt wanneer het toestel is verbonden met een draadloos netwerk.



### OPMERKING

- Als het toestel en de draadloze router (toegangspunt) te ver bij elkaar vandaan staan, kan het toestel mogelijk geen verbinding maken met de draadloze router (toegangspunt). In een dergelijk geval moet u ze dichterbij elkaar zetten.

## Verbinding maken met de MusicCast CONTROLLER app (het toestel registreren als een apparaat dat geschikt is voor MusicCast)

Installeer de MusicCast CONTROLLER app op uw mobiele apparaat om het toestel verbinding te laten maken met een netwerk het te registreren als een apparaat dat geschikt is voor MusicCast.

### TIP

- Controleer of uw mobiele apparaat is verbonden met uw router voor u begint.
- In dit stuk worden schermen van de MusicCast CONTROLLER app in het Engels op een iPhone gebruikt als voorbeeld.
- De schermen van de MusicCast CONTROLLER app en de menulabels kunnen zonder voorafgaande kennisgeving gewijzigd worden.

**1** Installeer de MusicCast CONTROLLER app op uw mobiele apparaat en open de app.

Zoek naar "MusicCast CONTROLLER" in de App Store of op Google Play.

**2** Tik op "Instellen".



### 3 Zet het toestel aan en tik dan op “Volgende”.

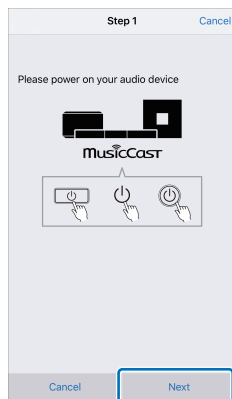

### 4 Houd CONNECT ingedrukt totdat de -indicator op het toestel begint te knipperen.

### 5 Volg de aanwijzingen op het scherm om de netwerkinstellingen te configureren.

#### TIP

- Wanneer er een scherm verschijnt zoals dat hieronder, moet u de instructies op het scherm volgen om de netwerkinstellingen te configureren.

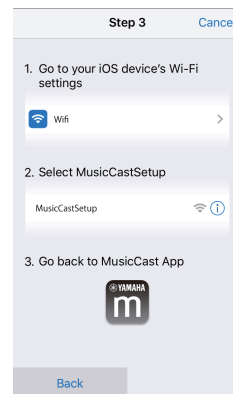

1. Gebruik de homeknop op uw mobiele apparaat om terug te keren naar het homescherm.
2. Selecteer “Wi-Fi” bij “Settings”.
3. Selecteer “MusicCastSetup” bij “CHOOSE A NETWORK...”.
4. Gebruik de homeknop om terug te gaan naar de MusicCast CONTROLLER app.

- Wanneer er een scherm zoals hier links verschijnt, moet u het netwerk selecteren waarmee het toestel verbonden zal worden en het wachtwoord (beveiligingsleutel) van de router invoeren. Het wachtwoord (beveiligingsleutel) van de router staat vaak aangegeven op de router. Raadpleeg de documentatie die met de router werd meegeleverd voor details.

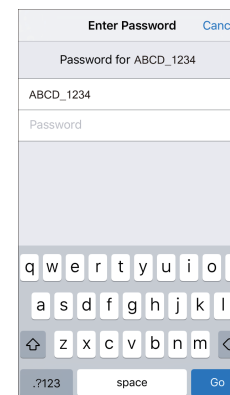
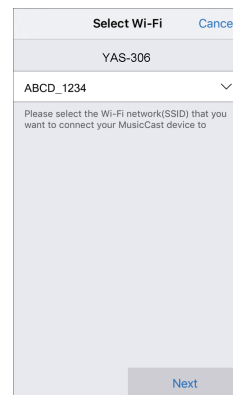

## 6 Om het toestel te registreren als een apparaat dat geschikt is voor MusicCast, moet u de volgende items controleren.

- Naam van de locatie (“thuis”, “Johns huis”, enz.)
- Naam en foto van de ruimte waar het toestel is geïnstalleerd.

De naam van de locatie en de naam en de foto van de ruimte waar het toestel is geïnstalleerd, kunnen later worden veranderd.

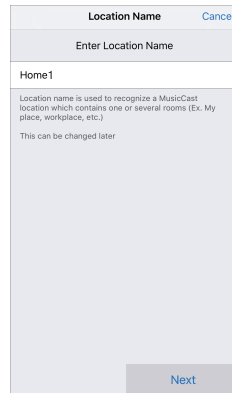

The screenshot shows a mobile app interface for entering a location name. At the top, there is a header with 'Location Name' and a 'Cancel' button. Below this is a text input field with the placeholder 'Enter Location Name'. The user has entered 'Home1'. Underneath the input field, there is explanatory text: 'Location name is used to recognize a MusicCast location which contains one or several rooms (Ex. My place, workplace, etc.)' and 'This can be changed later'. At the bottom right, there is a 'Next' button.

Netwerkverbinding met de MusicCast CONTROLLER app is nu voltooid en het toestel is geregistreerd als een apparaat met MusicCast.

### TIP

- Als er al een ander apparaat met MusicCast is geregistreerd in de MusicCast CONTROLLER app, moet u op  (Setup) tikken in het selectiescherm voor de kamer of ruimte en dan “Nieuw apparaat toevoegen” selecteren om het toestel toe te voegen aan de app.

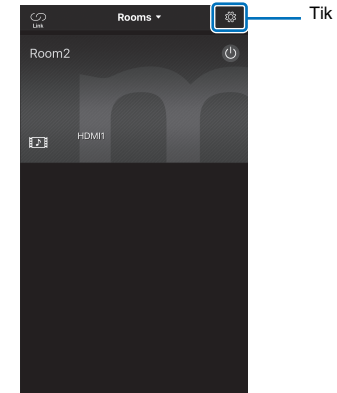

## Muziek afspelen van mediaservers (pc's/NAS)

U kunt muziekbestanden die zijn opgeslagen op uw pc of met DLNA compatibele NAS afspelen op het toestel.

### OPMERKING

- De audio kan worden onderbroken als de draadloze netwerkverbinding wordt gebruikt. Gebruik in dat geval een de bekabelde netwerkverbinding.

## Ondersteunde bestandsformaten

Bestand	Bemonsteringsfrequentie (kHz)	Het aantal kanalen	Weergave zonder pauzes
WAV*	32 t/m 192	2	✓
MP3	8 t/m 48	2	—
WMA	8 t/m 48	2	—
MPEG-4 AAC	8 t/m 48	2	—
FLAC	32 t/m 192	2	✓
ALAC	32 t/m 96	2	✓
AIFF	32 t/m 192	2	✓

\* Alleen lineair PCM-formaat

### OPMERKING

- Als u FLAC-bestanden die zijn opgeslagen op een pc of NAS, wilt weergeven, moet u serversoftware op uw pc installeren die het delen van FLAC-bestanden via DLNA ondersteunt of een NAS gebruiken die FLAC-bestanden ondersteunt.
- Digital Rights Management-inhoud (DRM) kan niet worden weergegeven.

## Instelling media delen

Voor het afspelen van muziekbestanden die zijn opgeslagen op uw pc of met DLNA compatibele NAS moet u eerst de instelling voor het delen van media op elke muziekserver configureren.

## Voor een pc met Windows Media Player

Dit toestel ondersteunt Windows Media Player 11 of nieuwer. Deze paragraaf gebruikt de instelling van Windows Media Player 12 als voorbeeld.

### OPMERKING

- De bediening kan verschillen, afhankelijk van uw computer of instellingen. Raadpleeg de documentatie van de fabrikant van uw computer of de Windows Media Player Help voor details.

- 1 Start Windows Media Player 12 op uw pc.
- 2 Selecteer “Stream” en vervolgens “Turn on media streaming”.
- 3 Klik op “Turn on media streaming”.
- 4 Selecteer “Allowed” van de afrollijst naast de modelnaam van het toestel.
- 5 Klik op “OK” om af te sluiten.

## Voor een pc of een NAS waarop andere DLNA-serversoftware is geïnstalleerd

Raadpleeg de documentatie die werd meegeleverd met het apparaat of de software in kwestie om de instellingen voor het delen van media te configureren.

## Weergeven van muziekbestanden

Gebruik de MusicCast CONTROLLER app die is geïnstalleerd op uw mobiele apparaat om muziekbestanden weer te laten geven.

### OPMERKING

- Registreer het toestel als een apparaat met MusicCast (p. 19) voor u muziekbestanden gaat weergeven.

- 1 Gebruik de MusicCast CONTROLLER app om de kamer waar het toestel zich bevindt (Room1, enz.) te selecteren.
- 2 Tik op  (Server).
- 3 Volg de aanwijzingen op uw scherm om een nummer te selecteren.

### TIP

- Wanneer er een muziekbestand is geregistreerd onder nr. 1, 2, of 3 in de “Favorieten” van MusicCast CONTROLLER, wordt datzelfde muziekbestand ook toegewezen aan de corresponderende NET RADIO-toets (1, 2, of 3) op de afstandsbediening.

## Luisteren naar internetradio

U kunt luisteren naar internetradiozenders uit de hele wereld.

### OPMERKING

- Het is mogelijk dat u niet in staat zult zijn om sommige internetradiozenders te ontvangen.
- Het toestel maakt gebruik van de vTuner internetradiozender-databank. Deze service kan zonder kennisgeving worden gestopt.

## Internetradio weergeven

Gebruik de MusicCast CONTROLLER app die is geïnstalleerd op uw mobiele apparaat om een internetradiozender te selecteren.

### OPMERKING

- Registreer het toestel als een apparaat met MusicCast (p. 19) voor u naar internetradio gaat luisteren.

- 1** Gebruik de MusicCast CONTROLLER app om de kamer waar het toestel zich bevindt (Room1, enz.) te selecteren.
- 2** Tik op  (Net Radio).
- 3** Selecteer een zender uit “Locations”, “Genres”, enz.

### TIP

- Wanneer er een internetradiozender is geregistreerd onder nr. 1, 2, of 3 in de “Favorieten” van MusicCast CONTROLLER, wordt diezelfde internetradiozender ook toegewezen aan de corresponderende NET RADIO-toets (1, 2, of 3) op de afstandsbediening.

## De MusicCast CONTROLLER app gebruiken om een bladwijzer (Bookmarks) te maken voor een zender

- 1** Selecteer de gewenste internetradiozender.
- 2** Tik op **...** in het weergavescherm en tik vervolgens op “Toevoegen aan Favorieten”.



## Afstemmen op eerder geregistreerde internetradiozenders

- 1** Tik op “Bookmarks” en tik dan op “My\_Favorites” om de gewenste internetradiozender te selecteren.

## Weergeven van muziek met AirPlay

Met AirPlay kunt u muziek van iTunes of van een iPod via het netwerk laten weergeven door het toestel.

### TIP

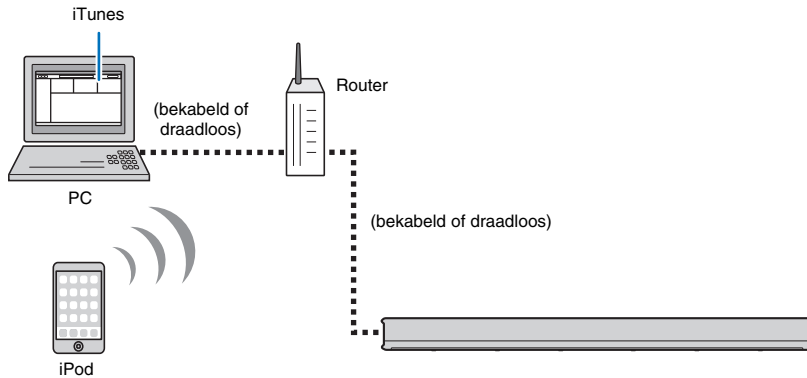

- In dit gedeelte worden "iPod touch", "iPhone" en "iPad" allemaal beschreven als een "iPod". "iPod" verwijst naar "iPod touch", "iPhone" en "iPad", tenzij anderszins wordt aangegeven.



### OPMERKING

- AirPlay werkt met een iPhone, iPad, en iPod touch met iOS 4.3.3 of nieuwer, een Mac met OS X Mountain Lion of nieuwer, en met een Mac en PC met iTunes 10.2.2 of nieuwer.

### TIP

- Wanneer het toestel voor het eerst na aankoop wordt ingeschakeld, zal de -indicator langzaam knipperen. Terwijl de -indicator knippert, kunnen netwerkinstellingen van uw iOS-apparaat (een iPhone, enz.) worden overgenomen door het toestel om verbinding te maken met een draadloos netwerk. De -indicator knippert niet als de NETWORK-aansluiting van het toestel is verbonden met een router door middel van een netwerkkabel (verbinding via bedrading).



Open de Wi-Fi instellingen op het iOS-apparaat en selecteer het toestel via "SETUP A NEW AIRPLAY SPEAKER...".

Voorbeeld

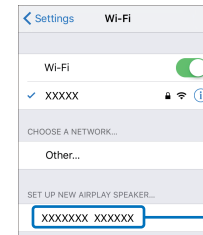

Wanneer het volgende scherm verschijnt, moet u het netwerk (toegangspunt) selecteren waarmee het toestel verbinding moet maken.

Voorbeeld

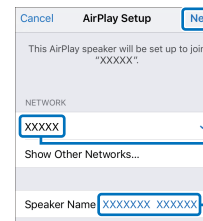

Als het toestel verbonden is met een netwerk via MusicCast CONTROLLER, zullen de netwerkinstellingen worden gewijzigd in die van de MusicCast CONTROLLER app.



## Weergave van muziek van iTunes/iPod

Volg de procedure hieronder om muziek van iTunes/iPod weer te laten geven door het toestel.

### 1 Zet het toestel aan en start iTunes op de computer of open het muziek-weergavescherm op de iPod.

Als iTunes/iPod het toestel herkent, zal het AirPlay pictogram (  ) verschijnen.

iTunes (voorbeeld)



iPod (voorbeeld)

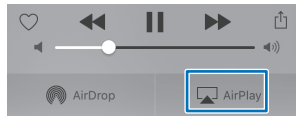

#### OPMERKING

- Als het pictogram niet verschijnt, moet u controleren of het toestel en de computer/iPod wel correct zijn verbonden met de router.

### 2 Klik (tik) in iTunes/iPod op het pictogram AirPlay en selecteer het toestel als het audioweergave-apparaat.

iTunes (voorbeeld)

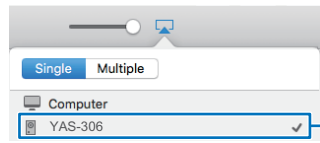

iPod (voorbeeld)



Het toestel

### 3 Selecteer een nummer en start de weergave.

Om de weergave te bedienen, kunt u de Muziek app op de iPod gebruiken, of iTunes op de computer.

#### TIP

- Wanneer de Network Standbyfunctie (p. 30) is ingeschakeld, zal het toestel automatisch worden ingeschakeld wanneer de weergave wordt begonnen op iTunes/iPod.
- U kunt het volume van het toestel tijdens de weergave regelen via iTunes/iPod.

#### Let op

Wanneer u iTunes/iPod gebruikt om het volume te regelen, is het mogelijk dat het volume onverwacht luid wordt. Hierdoor kunnen het toestel of de luidsprekers beschadigd raken. Als het volume tijdens de weergave plotseling toeneemt, moet u het afspelen door iTunes/iPod onmiddellijk stoppen.

## Weergeven van muziek die is opgeslagen op mobiele apparatuur

Gebruik deze functie om muziek die is opgeslagen op uw mobiele apparaat via het netwerk weer te laten geven.

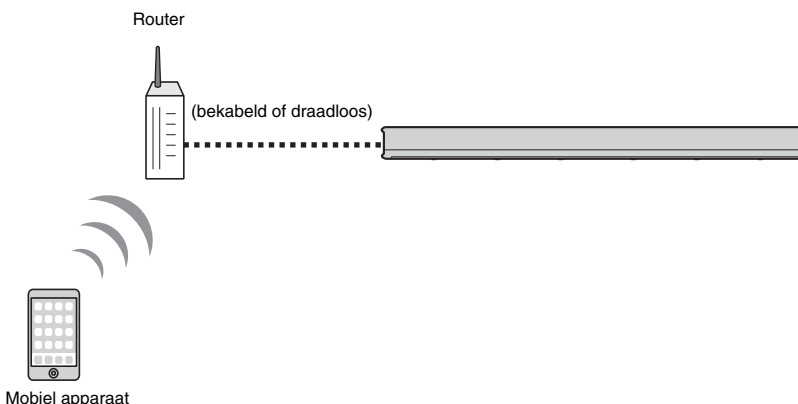

## Een mobiel apparaat gebruiken om nummers weer te geven

Gebruik de MusicCast CONTROLLER app die is geïnstalleerd op uw mobiele apparaat om de weergave te bedienen.

#### OPMERKING

- Registreer het toestel als een apparaat met MusicCast (p. 19) voor u muziekbestanden gaat weergeven.

### 1 Gebruik de MusicCast CONTROLLER app om de kamer waar het toestel zich bevindt (Room1, enz.) te selecteren.

### 2 Tik op .

### 3 Selecteer een nummer uit “Afspeellijsten”, “Artiesten”, enz.

#### Let op

Wanneer u uw mobiele apparaat gebruikt om het volume te regelen, is het mogelijk dat het volume onverwacht luid wordt. Hierdoor kunnen het toestel of de luidsprekers beschadigd raken. Als het volume tijdens de weergave plotseling toeneemt, moet u het afspelen door het mobiele apparaat onmiddellijk stoppen.

# Instellingen

## De afstandsbediening van de tv gebruiken om het volume van het toestel te regelen

Het toestel kan “leren” om de signalen van de afstandsbediening van de tv te begrijpen. Hierdoor kunt u de tv en dit toestel tegelijk aan en uit zetten, of het volume van het toestel regelen met de afstandsbediening van de tv.

### OPMERKING

- Deze functie kan alleen worden gebruikt als de afstandsbediening van uw tv infraroodsignalen (IR) gebruikt. Een afstandsbediening die radiosignalen gebruikt kan niet worden gebruikt.

### Voor gebruikers van opzetkastjes voor kabel-tv of satelliet-tv

Gebruik de afstandsbediening van de tv (niet die van het opzetkastje voor de kabel-tv of satelliet-tv) om het toestel de opdrachten van de afstandsbediening van de tv te laten leren.

Wanneer het toestel opdrachten van de afstandsbediening van de tv heeft geleerd, kan de afstandsbediening voor het opzetkastje voor de kabel-tv of satelliet-tv worden gebruikt om het toestel te bedienen.

## 1 Schakel het toestel en de tv uit.

Als de tv aan staat terwijl het toestel opdrachten aan het leren is van de afstandsbediening van de tv, kan dit het leerproces verstoren.

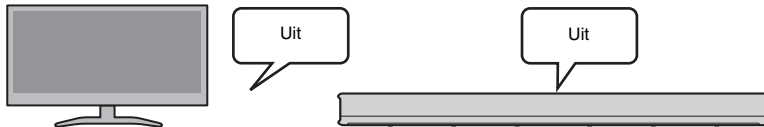

## 2 Richt de afstandsbediening van het toestel op de afstandsbedieningssensor op het toestel en houd LEARN tenminste 3 seconden ingedrukt.

Het toestel gaat nu in de leerfunctie. De indicators van het toestel zullen gaan knipperen zoals u hieronder kunt zien.



Groen (wanneer het toestel is geïnstalleerd op een tv-kast o.i.d.)  
Blauw (wanneer het toestel aan de wand is bevestigd)

### OPMERKING

- Voor de stappen 3 t/m 6 worden alleen de afstandsbediening van de tv en de toetsen op het toestel zelf gebruikt. De afstandsbediening van het toestel wordt niet gebruikt.
- Als het toestel al functies geleerd heeft, zullen de indicators als volgt oplichten.  
Geluid uit: BD/DVD  
Volume (-): ANALOG  
Volume (+): BLUETOOTH  
Aan/uit: NET  
Als het toestel in de volgende stappen 3 t/m 7 opdrachten leert van de afstandsbediening van de tv, zullen alle eerder geleerde opdrachten worden gewist. Om dit te voorkomen, moet u op de afstandsbediening van het toestel op LEARN of (aan/uit) drukken om de leerfunctie te annuleren.
- Het toestel kan de opdrachten alleen in één sessie leren. Laat het toestel daarom alle noodzakelijke opdrachten van de afstandsbediening van de tv in één keer leren, want als u later probeert om opdrachten toe te voegen, zullen de eerder geleerde opdrachten worden gewist.

### 3 Laat het toestel de “Mute” (Geluid uit) opdracht van de afstandsbediening van de tv leren.

#### 3-1 Druk op het toestel op .



#### 3-2 Richt de afstandsbediening van de tv op de afstandsbedieningssensor op het toestel, houd “Mute” (Geluid uit) tenminste 1 seconde ingedrukt en laat deze toets vervolgens tenminste 1 seconde los. Voer deze handeling twee keer uit. De positie van de afstandsbedieningssensor hangt af van de installatie van het toestel (p. 8, 9).

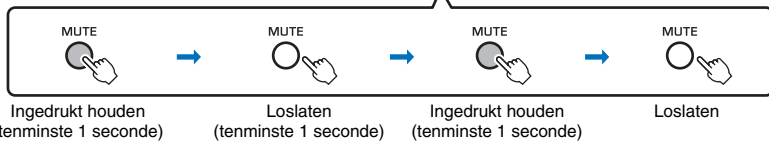
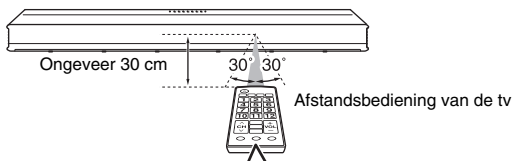

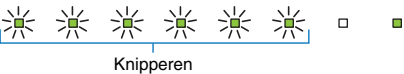
Resultaat	Piep/zoemer	Indicators
<b>Geleerd</b>	Enmalig	 Brandt
<b>Niet geleerd</b> Herhaal vanaf Stap 3-1.	Twee keer	 Knipperen

#### Problemen oplossen als het toestel de opdrachten niet kan leren

- ✓ Staat de tv uit?
- ✓ Staat het toestel in direct zonlicht of tl-licht dat de bediening zou kunnen verstoren?
- ✓ Gebruikt u de afstandsbediening van de tv voor de stappen 3 t/m 6? (De afstandsbediening van het toestel wordt niet gebruikt.)
- ✓ Gebruikt u de afstandsbediening binnen het hierboven aangegeven bereik?
- ✓ Houd u de toetsen van de afstandsbediening van de tv tenminste 1 seconde ingedrukt en laat u de toetsen daarna tenminste 1 seconde los?

Als het toestel ook nadat u de bovenstaande punten hebt gecontroleerd geen opdrachten kan leren, moet u de toets op de afstandsbediening van de tv drie keer ingedrukt houden en weer loslaten.

### 4 Laat het toestel de “Volume (-)” opdracht van de afstandsbediening van de tv leren.

#### 4-1 Druk op het toestel op .

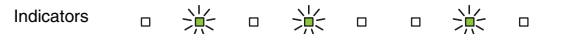

#### 4-2 Richt de afstandsbediening van de tv op de afstandsbedieningssensor op het toestel, houd “Volume (-)” tenminste 1 seconde ingedrukt en laat deze toets vervolgens tenminste 1 seconde los. Voer deze handeling twee keer uit.

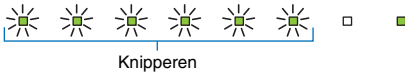
Resultaat	Piep/zoemer	Indicators
<b>Geleerd</b>	Enmalig	 Brandt
<b>Niet geleerd</b> Herhaal vanaf Stap 4-1.	Twee keer	 Knipperen

### 5 Laat het toestel de “Volume (+)” opdracht van de afstandsbediening van de tv leren.

#### 5-1 Druk op het toestel op .

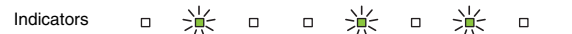

#### 5-2 Richt de afstandsbediening van de tv op de afstandsbedieningssensor op het toestel, houd “Volume (+)” tenminste 1 seconde ingedrukt en laat deze toets vervolgens tenminste 1 seconde los. Voer deze handeling twee keer uit.

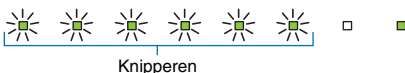
Resultaat	Piep/zoemer	Indicators
<b>Geleerd</b>	Enmalig	 Brandt
<b>Niet geleerd</b> Herhaal vanaf Stap 5-1.	Twee keer	 Knipperen



## 6 Laat het toestel de “Power” (Aan/uit) opdracht van de afstandsbediening van de tv leren.

### 6-1 Druk op het toestel op .



Indicators 

### 6-2 Richt de afstandsbediening van de tv op de afstandsbedieningssensor op het toestel, houd “Power” (Aan/uit) tenminste 1 seconde ingedrukt en laat deze toets vervolgens tenminste 1 seconde los. Voer deze handeling twee keer uit.

Resultaat	Piep/zoemer	Indicators
Geleerd	Eenmalig	 Brandt
Niet geleerd Herhaal vanaf Stap 6-1.	Twee keer	 Knipperen

## 7 Om de leerfunctie af te sluiten, moet u op de afstandsbediening van het toestel op LEARN drukken.

Hiermee zijn de noodzakelijke instellingen voltooid. U kunt het toestel nu bedienen met de toetsen voor geluid uit, volume en aan/uit op de afstandsbediening van de tv.



### TIP

- Het toestel zal de leerfunctie automatisch afsluiten als er 5 minuten lang geen handelingen worden uitgevoerd.
- U kunt op de afstandsbediening van het toestel op  drukken om de leerfunctie af te sluiten.

### Over het volume van de tv

Als de leerfunctie wordt gebruikt om het toestel de opdracht “Volume (+)” van de afstandsbediening van de tv te laten leren, kan het volume van de tv hoger worden, samen met het volume van het toestel wanneer u de afstandsbediening van de tv gebruikt om het volume te verhogen. Zet wanneer dit gebeurt het volume van de tv zo laag mogelijk met de toets op de tv zelf, of schakel de geluidswaergave via de interne luidspreker(s) van de tv uit.

### TIP

- Als het volume van de in de tv ingebouwde luidspreker(s) niet geregeld kan worden, kunt u de geluidswaergave via deze luidspreker(s) uitschakelen door een hoofdtelefoon of iets dergelijks aan te sluiten op de hoofdtelefoonaansluiting van de tv. Raadpleeg de documentatie die met de tv werd meegeleverd voor details.

## Alle geleerde functies wissen

### 1 Schakel het toestel uit en houd vervolgens LEARN op de afstandsbediening van het toestel tenminste 3 seconden ingedrukt.

Het toestel gaat in de leerfunctie. Wanneer het toestel in de leerfunctie staat, zullen de indicators gaan knipperen zoals u hieronder kunt zien.



### 2 Houd op het toestel meer dan 3 seconden ingedrukt.



De indicators die horen bij de geleerde opdrachten gaan uit en de indicators gaan knipperen zoals u hieronder kunt zien.



Als het wissen voltooid is, zult u drie pieptonen horen.

### 3 Druk op de afstandsbediening op LEARN.

## Gebruiken van een externe subwoofer

Het toestel heeft twee ingebouwde subwoofers; u kunt echter een externe subwoofer aansluiten wanneer u de lage tonen extra wilt versterken. Sluit een subwoofer aan op de SUBWOOFER OUT-aansluiting van het toestel. Er zal dan geluid worden geproduceerd door zowel de ingebouwde subwoofers als de externe subwoofer.

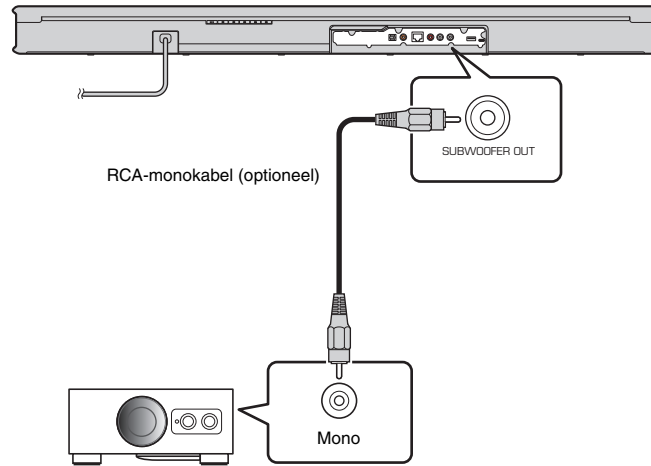

### OPMERKING

- Gebruik een externe subwoofer met ingebouwde versterker.

## De automatische standby in-/uitschakelen

Door de automatische standbyfunctie in te schakelen, voorkomt u dat het toestel aan blijft staan wanneer het niet gebruikt wordt.

### OPMERKING

- De automatische standbyfunctie is standaard ingeschakeld op modellen voor Europa en het V.K. en uitgeschakeld op andere modellen.
- Wanneer de automatische standbyfunctie is ingeschakeld, schakelt dit toestel automatisch uit in de volgende gevallen.
  - 8 uur lang geen bediening
  - 20 minuten lang geen handelingen wanneer BLUETOOTH of NET is geselecteerd als de signaalbron.

**1** Zet het toestel uit.

**2** Houd  ingedrukt en druk op het toestel op .



De automatische standbyfunctie wordt ingeschakeld of uitgeschakeld en het toestel gaat aan. Een paar seconden lang onmiddellijk nadat het toestel werd ingeschakeld, zal de indicator de status van de automatische standbyfunctie aangeven.



Uit (ingeschakeld), brandt (uitgeschakeld)

## In-/uitschakelen van de Network Standbyfunctie

Door de Network Standbyfunctie in te schakelen, kunt u het toestel als volgt aan of uit zetten met een mobiel of *Bluetooth* apparaat.

- Wanneer het toestel uit staat, zal het worden ingeschakeld door de volgende weergavehandelingen.
  - Weergave via AirPlay
  - Muziekbestanden op een DLNA-compatibel opslagapparaat (NAS) worden weergegeven
- Het toestel kan ook worden in- of uitgeschakeld met de MusicCast CONTROLLER app op uw mobiele apparaat.
- Wanneer een *Bluetooth* apparaat verbinding maakt met dit toestel terwijl het uit staat, zal dit toestel worden ingeschakeld en wordt de signaalbron overgeschakeld naar BLUETOOTH.

### OPMERKING

- Standaard is de Network Standbyfunctie ingeschakeld.

## 1 Zet het toestel uit.

## 2 Houd ingedrukt en druk op het toestel op .



De Network Standbyfunctie wordt ingeschakeld of uitgeschakeld en het toestel gaat aan. Een paar seconden lang onmiddellijk nadat het toestel werd ingeschakeld, zal de indicator de status van de Network Standbyfunctie aangeven.

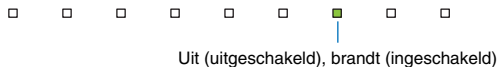

### TIP

- Het toestel verbruikt meer stroom wanneer het uit staat met de Network Standbyfunctie ingeschakeld dan wanneer het uit staat met deze functie uitgeschakeld.

## Een draadloze verbinding (Wi-Fi) in-/uitschakelen

Een draadloze verbinding (Wi-Fi) in- of uitschakelen.

### OPMERKING

- Standaard is de draadloze (Wi-Fi) verbinding ingeschakeld.

## 1 Zet het toestel uit.

## 2 Houd **CONNECT** ingedrukt en druk op het toestel op .



De draadloze (Wi-Fi) verbinding wordt ingeschakeld of uitgeschakeld en het toestel gaat aan. Een paar seconden lang onmiddellijk nadat het toestel werd ingeschakeld, zal de indicator de status van de Draadloze (Wi-Fi) verbinding aangeven.



### TIP

- Wanneer de Draadloze (Wi-Fi) verbinding uitgeschakeld is, zal door het toestel te verbinden met een netwerk via MusicCast CONTROLLER ook de Draadloze (Wi-Fi) verbinding worden ingeschakeld.

## De Bluetooth functie in-/uit schakelen

Schakel de *Bluetooth* functie in/uit.

### OPMERKING

- Standaard is de *Bluetooth* functie ingeschakeld.

**1** Zet het toestel uit.

**2** Houd  ingedrukt en druk op het toestel op .



De *Bluetooth* functie wordt ingeschakeld en het toestel gaat aan. Een paar seconden lang onmiddellijk nadat het toestel werd ingeschakeld, zal de indicator de status van de *Bluetooth* functie aangeven.



## Bijwerken van de firmware van het toestel

Wanneer dit nodig is, verschijnt er nieuwe firmware die extra eigenschappen of productverbeteringen bevat. De firmware kan worden bijgewerkt met de MusicCast CONTROLLER app geïnstalleerd op een mobiel apparaat.

### Let op

- Gebruik het toestel niet en koppel het netsnoer en de netwerkkabel niet los wanneer de firmware wordt bijgewerkt.
- Als uw internetverbinding langzaam is, of als het toestel is verbonden met een draadloos netwerk, kan het bijwerken via het netwerk mislukken, afhankelijk van de toestand van uw netwerkverbinding. Probeer het later nog eens wanneer dit gebeurt.
- Ga naar de website van Yamaha voor details over het bijwerken.

Wanneer er een nieuwe versie van de firmware wordt gepubliceerd, zal de melding “Nu de nieuwe firmware updaten?” verschijnen op het scherm van MusicCast CONTROLLER.

**1** Tik op “Ja”.

Het bijwerken van de firmware zal nu beginnen.

De app zal een voortgangsbalk tonen terwijl de firmware wordt bijgewerkt om te laten zien hoe ver het proces gevorderd is. De voortgang van de update kan ook worden gecontroleerd aan de hand van de indicators op het toestel.



### TIP

- Als er verschillende firmware-updates zijn, zullen de indicators oplichten wanneer de volgende update begint.
- Als “Later” is geselecteerd, moet u op  (Setup) tikken in het kamersselectiescherm van de app en dan “Nieuwe firmware is beschikbaar.” selecteren. Volg de instructies op het scherm om de firmware-update te starten.

Als de update met succes is voltooid, zal de melding “Firmware update voltooid” worden getoond door de app en zullen alle indicators op het toestel gaan knipperen.



## 2 Druk op het toestel op .



De update van de firmware is voltooid.

### OPMERKING

- Als de update van de firmware mislukt, zal de melding "MusicCast apparaat updaten mislukt" door de app worden getoond en zal de meest rechtse indicator op het toestel blauw gaan knipperen. Druk op  om het toestel uit en dan weer aan te zetten en probeer de firmware opnieuw bij te werken. Als de update weer mislukt, moet u de netwerkverbinding controleren.

## Initialiseren van het toestel

Volg de procedure hieronder om het toestel te initialiseren.

### 1 Zet het toestel uit.

### 2 Houd en op het toestel tegelijkertijd ingedrukt tot alle indicators knipperen.

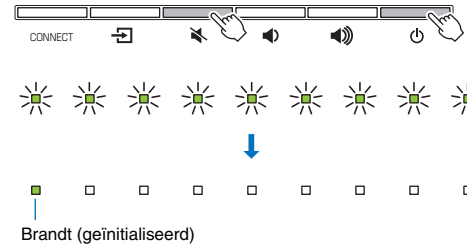



# Problemen oplossen

Raadpleeg de tabel hieronder wanneer het toestel niet naar behoren functioneert. Als het probleem niet hieronder vermeld staat, of als de aanwijzingen het probleem niet verhelpen, zet het toestel dan uit (stand-by), haal de stekker uit het stopcontact en neem contact op met uw dichtstbijzijnde Yamaha dealer of servicecentrum.

Controleer eerst het volgende:

- ① Of de netsnoeren van het toestel, de tv en de weergaveapparaten (zoals BD/DVD-spelers) goed zijn aangesloten op de stopcontacten.
- ② Of het toestel, de tv en de weergaveapparaten (zoals BD/DVD-spelers) zijn ingeschakeld.
- ③ Of de stekkers van elke kabel stevig zijn bevestigd in de aansluitingen op elk apparaat.

## Stroomvoorziening en systeem

Probleem	Oorzaak	Oplossing
<b>De stroom wordt plotseling uitgeschakeld.</b>	Wanneer de automatische standbyfunctie is ingeschakeld, schakelt dit toestel automatisch uit in de volgende gevallen: - Er zijn 8 uur lang al geen handelingen uitgevoerd - BLUETOOTH of NET is geselecteerd als signaalbron, maar er wordt geen audiosignaal ontvangen door het toestel, of er zijn al meer dan 20 minuten lang geen handelingen meer uitgevoerd met het toestel.	Zet het toestel weer aan. Als de Automatische standbyfunctie niet wordt gebruikt, moet u de functie uitschakelen (p. 29).
	De beveiliging is in werking getreden. (De STATUS-indicator knippert.)	Zet het toestel weer aan nadat u heeft gecontroleerd of alle verbindingen correct gemaakt zijn. Als het toestel nog steeds vaak wordt uitgeschakeld, moet u het netsnoer uit het stopcontact halen en contact opnemen met de dichtstbijzijnde erkende Yamaha dealer of servicecentrum.
<b>De stroom kan niet worden ingeschakeld.</b>	Het veiligheidscircuit werd 3 keer achter elkaar geactiveerd. (Als u probeert de stroom in te schakelen in deze toestand, zal de STATUS-indicator gaan knipperen.)	Om het product te beschermen kan de stroom niet worden ingeschakeld. Haal het netsnoer uit het stopcontact en neem contact op met de dichtstbijzijnde erkende Yamaha dealer of servicecentrum.

Probleem	Oorzaak	Oplossing
<b>Alle indicators gaan uit alhoewel het toestel is ingeschakeld (het lijkt alsof het toestel is uitgeschakeld).</b>	Het toestel is zo geconfigureerd dat de indicators niet gaan branden of knipperen behalve wanneer het toestel wordt bediend.	Gebruik DIMMER om de gewenste helderheid te selecteren (p. 15).
<b>Het toestel functioneert niet correct.</b>	De interne microcomputer blijft hangen door een externe elektrische schok (bijvoorbeeld blikseminslag en ontlading van statische elektriciteit) of door een daling van het voltage van de stroomvoorziening.	Houd  op het toestel tenminste 10 seconden ingedrukt om het toestel in te schakelen. (Als het probleem zich blijft voordoen, moet u de stekker uit het stopcontact halen en vervolgens weer terugdoen.)
<b>Het toestel gaat vanzelf aan.</b>	Er wordt ergens in de buurt een <i>Bluetooth</i> apparaat gebruikt.	Sluit de <i>Bluetooth</i> verbinding met het toestel af (p. 16).
<b>De 3D-bril van de tv werkt niet.</b>	Het toestel blokkeert de zender die het signaal voor de 3D-bril van de tv uitzendt.	Controleer waar op de tv zich de zender voor de signalen voor de 3D-bril bevindt en plaats het toestel zo dat het de signalen voor de 3D-bril niet blokkeert.

## Audio

Probleem	Oorzaak	Oplossing
<b>Geen geluid.</b>	Er is een andere signaalbron geselecteerd.	Selecteer een geschikte signaalbron (p. 12).
	De functie voor het tijdelijk uitschakelen van de geluidswaergave (Mute) is in werking.	Schakel de geluidswaergave weer in (p. 13).
	Het volume is te laag.	Zet het volume hoger (p. 13).
	Het netsnoer van het toestel is niet goed aangesloten.	Controleer of de stekker van het netsnoer van het toestel goed in het stopcontact zit (p. 10).
	De aansluitingen zijn gemaakt op de ingangsaansluitingen van de waergave-apparaatuur.	Verbind de ingangsaansluiting van het toestel met de uitgangsaansluiting op de waergave-apparaatuur.
	Het toestel ontvangt signalen die het niet kan waergeven.	Verander de digitale audio-uitgangsinstelling op de waergave-apparaatuur in PCM, Dolby Digital of DTS Digital Surround.
<b>Er klinkt geen geluid uit de subwoofer.</b>	Het volume van de subwoofer is te laag.	Zet het volume van de subwoofer hoger (p. 13).
	Het weer te geven bronsignaal bevat geen zeer lage tonen.	Geef een bronsignaal weer met zeer lage tonen en controleer of het geluid wordt waergegeven door de subwoofer.
<b>Het volume neemt af wanneer het toestel wordt ingeschakeld.</b>	De functie voor het automatisch aanpassen van het volume is ingeschakeld. Om te harde geluiden te voorkomen, regelt het toestel automatisch het volume af op een bepaald niveau wanneer het toestel wordt ingeschakeld.	Zet het volume vervolgens naar wens hoger (p. 13).

Probleem	Oorzaak	Oplossing
<b>Geen surroundeffect.</b>	Stereowaergave staat geselecteerd.	Selecteer surroundwaergave (p. 12).
	Het volume is te laag.	Zet het volume hoger (p. 13).
	De tv of het waergaveapparaat is ingesteld voor de waergave van alleen 2-kanaalsaudio (zoals PCM).	Wijzig de digitale audio-uitgangsinstelling van de tv of het waergave-apparaat naar BitStream.
	Het geluid wordt waergegeven door de ingebouwde luidsprekers van de tv.	Zet het volume van de tv op zijn laagste instelling (p. 10).
	De luisterplek is te dicht bij het toestel.	De luisterplek moet zich op enige afstand van het toestel bevinden.
<b>U hoort ruis.</b>	Het toestel staat te dicht bij een ander digitaal apparaat of hoogfrequent apparaat.	Plaats de apparaatuur in kwestie uit de buurt van dit toestel.

## Afstandsbediening

Probleem	Oorzaak	Oplossing
<b>Het toestel kan niet worden bediend met de afstandsbediening.</b>	Het apparaat bevindt zich buiten het werkingsbereik.	Gebruik de afstandsbediening binnen het werkingsbereik (p. 3).
	De batterijen raken leeg.	Plaats nieuwe batterijen (p. 3).
	De afstandsbedieningssensor van het toestel wordt blootgesteld aan direct zonlicht of andere sterke verlichting.	Pas de lichtval aan, of verplaats het toestel.
<b>De tv kan niet worden bediend wanneer de afstandsbediening van de tv op de sensor van het toestel wordt gericht.</b>	Het toestel en de tv staan te ver bij elkaar vandaan (of te dichtbij), zodat de TV Remote Repeater niet goed kan werken.	Plaats het toestel zo dat het meer dan 5 cm bij de tv vandaan staat (p. 8).
	Er bevinden zich obstakels tussen het toestel en de tv (kabels, enz.) die een correcte werking van de TV Remote Repeater hinderen.	Verwijder eventuele obstakels tussen het toestel en de tv.
	De afstandsbediening van de tv maakt geen gebruik van infrarood signalen.	De TV Remote Repeater van het toestel kan niet worden gebruikt. Plaats het toestel zo dat het de afstandsbedieningssensor van de tv niet blokkeert en richt de afstandsbediening van de tv op de afstandsbedieningssensor van de tv om de tv te bedienen.
	Signalen van de afstandsbediening van de tv en de TV Remote Repeater van het toestel storen elkaar, zodat het moeilijk wordt voor de tv om de signalen te begrijpen.	
<b>Het toestel kan de opdrachten van de afstandsbediening van de tv niet leren.</b>	De toets van de afstandsbediening van de tv werd niet lang genoeg ingedrukt gehouden.	Houd de toets tenminste 1 seconde ingedrukt en laat de toets minstens 1 seconde lang los. Voer deze handeling twee keer uit. Als het toestel geen functies leert, moet u deze handeling drie keer uitvoeren (p. 27).
	De afstandsbediening van de tv maakt geen gebruik van infrarood signalen. (Sommige afstandsbedieningen werken mogelijk niet, ook al maken ze gebruik van infrarood signalen.)	De afstandsbediening van de tv kan niet worden gebruikt om het toestel de opdrachten van de afstandsbediening van de tv te laten leren. Gebruik de afstandsbediening van het toestel om het toestel te bedienen.
	De afstandsbediening van de tv wordt niet gericht op de afstandsbedieningssensor van het toestel.	Richt de afstandsbediening van de tv op de afstandsbedieningssensor van het toestel (p. 27).

Probleem	Oorzaak	Oplossing
<b>Het toestel kan de opdrachten van de afstandsbediening van de tv niet leren.</b>	De batterijen van de afstandsbediening van de tv zijn leeg of bijna leeg.	Plaats nieuwe batterijen.
	De afstandsbedieningssensor van het toestel wordt blootgesteld aan direct zonlicht of andere sterke verlichting.	Pas de lichtval aan, of verplaats het toestel.
	Het afstandsbedieningssignaal wordt gestoord door het licht van het tv-scherm.	Zet de tv uit (p. 26).
	U heeft de afstandsbediening voor het opzetkastje voor de kabel-tv of satelliet-tv gebruikt om van te leren.	Gebruik de afstandsbediening van de tv om van te leren en gebruik de afstandsbediening van het opzetkastje om het toestel te bedienen.
<b>Er komt geluid uit de tv wanneer het volume van het toestel wordt verhoogd met de afstandsbediening van de tv (wanneer het toestel opdrachten van de afstandsbediening van de tv heeft geleerd).</b>	De geluidswaargave van de tv is ingeschakeld.	Wijzig de instelling van de tv om de geluidswaargave via de luidsprekers van de tv uit te schakelen. Als uw tv geen instelling heeft om de geluidswaargave via de luidsprekers van de tv uit te schakelen, kunt u het volgende proberen. - Sluit een hoofdtelefoon aan op de hoofdtelefoonaansluiting van de tv. - Zet het volume van de tv op zijn laagste instelling.
<b>Wanneer er op de aan/uit-toets van de afstandsbediening van de tv wordt gedrukt, veranderen de corresponderende instellingen van de tv en van het toestel op de verkeerde manier (wanneer bijvoorbeeld het toestel wordt ingeschakeld, gaat de tv juist uit) (wanneer het toestel opdrachten van de afstandsbediening van de tv heeft geleerd).</b>	De tv stond aan toen u de leerfunctie gebruikte.	Druk op de hoofdschakelaar op de tv zelf om de tv aan te zetten en druk op  op het toestel om het toestel aan te zetten. Druk vervolgens op de aan/uit-toets op de afstandsbediening van de tv om zowel de tv als het toestel uit te schakelen.

## Bluetooth

### Ontvangen

Probleem	Oorzaak	Oplossing
<b>Het toestel kan niet worden verbonden met een Bluetooth apparaat.</b>	De <i>Bluetooth</i> functie is uitgeschakeld.	Schakel de functie in (p. 31).
	<i>Bluetooth</i> is niet geselecteerd als signaalbron.	Selecteer <i>Bluetooth</i> als signaalbron (p. 16).
	Er is al verbinding met een ander <i>Bluetooth</i> apparaat.	Sluit de huidige <i>Bluetooth</i> verbinding af en maak verbinding met het apparaat waarvan u de audio wilt ontvangen (p. 16).
	Een <i>Bluetooth</i> adapter, enz. die u wilt verbinden met het toestel heeft een ander wachtwoord dan "0000".	Gebruik een <i>Bluetooth</i> adapter enz. waarvan het wachtwoord wel "0000" is (p. 16).
	Het apparaat ondersteunt A2DP niet.	Maak verbinding met een <i>Bluetooth</i> audio-apparaat dat A2DP wel ondersteunt.
	Het toestel en het apparaat zijn te ver bij elkaar vandaan.	Plaats het <i>Bluetooth</i> apparaat op minder dan 10 m afstand van dit toestel om het apparaat en dit toestel met elkaar te kunnen verbinden.
	Er is een apparaat (magnetron, draadloos LAN, enz.) in de buurt dat signalen produceert in de 2,4 GHz frequentieband.	Vergroot de afstand tussen dit toestel en het apparaat dat de storende radiosignalen produceert.
<b>Er klinkt geen geluid, of de geluidswaergave via het toestel wordt onderbroken.</b>	Het apparaat is niet ingesteld om <i>Bluetooth</i> audiosignalen naar dit toestel te verzenden.	Controleer of de <i>Bluetooth</i> functie van het apparaat correct is ingesteld.
	Er wordt niets afgespeeld op het apparaat.	Speel iets af op het apparaat.
	Het volume van het apparaat staat uit of te laag.	Zet het volume van het apparaat hoger.
	Het toestel en het apparaat zijn te ver bij elkaar vandaan.	Plaats het <i>Bluetooth</i> apparaat op minder dan 10 m afstand van dit toestel.
	Er is een apparaat (magnetron, draadloos LAN, enz.) in de buurt dat signalen produceert in de 2,4 GHz frequentieband.	Vergroot de afstand tussen dit toestel en het apparaat dat de storende radiosignalen produceert.
	De <i>Bluetooth</i> verbinding tussen het toestel en het apparaat is verbroken.	Voer de handelingen voor het maken van de <i>Bluetooth</i> verbinding opnieuw uit (p. 16).

### Zenden

Probleem	Oorzaak	Oplossing
<b>Kan het toestel niet verbinden met het Bluetooth apparaat.</b>	De <i>Bluetooth</i> functie is uitgeschakeld.	Schakel de functie in (p. 31).
	Er is al verbinding met een ander <i>Bluetooth</i> apparaat.	Sluit de huidige <i>Bluetooth</i> verbinding af en maak verbinding met het apparaat waarnaar u de audio wilt zenden (p. 17).
	Het apparaat ondersteunt A2DP niet.	Maak verbinding met een <i>Bluetooth</i> audio-apparaat dat A2DP wel ondersteunt.
	Het toestel en het apparaat zijn te ver bij elkaar vandaan.	Plaats het <i>Bluetooth</i> apparaat op minder dan 10 m afstand van dit toestel om het apparaat en dit toestel met elkaar te kunnen verbinden.
	Er is een apparaat (magnetron, draadloos LAN, enz.) in de buurt dat signalen produceert in de 2,4 GHz frequentieband.	Vergroot de afstand tussen dit toestel en het apparaat dat de storende radiosignalen produceert.
	Er klinkt geen geluid, of de geluidswaergave via het Bluetooth apparaat wordt onderbroken.	Het apparaat is niet ingesteld om <i>Bluetooth</i> audiosignalen van dit toestel te ontvangen.
	Het volume van het apparaat staat uit of te laag.	Zet het volume van het apparaat hoger.
	Het geluidssignaal dat u wilt verzenden, wordt niet weergegeven.	Gebruik MusicCast CONTROLLER om audio weer te geven van andere apparatuur dan <i>Bluetooth</i> apparatuur (p. 17).
	Het toestel en het apparaat zijn te ver bij elkaar vandaan.	Plaats het <i>Bluetooth</i> apparaat op minder dan 10 m afstand van dit toestel.
	Er is een apparaat (magnetron, draadloos LAN, enz.) in de buurt dat signalen produceert in de 2,4 GHz frequentieband.	Vergroot de afstand tussen dit toestel en het apparaat dat de storende radiosignalen produceert.
	De <i>Bluetooth</i> verbinding tussen het toestel en het apparaat is verbroken.	Voer de handelingen voor het maken van de <i>Bluetooth</i> verbinding opnieuw uit (p. 17).
	Er is geprobeerd een verbinding tot stand te brengen tijdens waergave met AirPlay.	Waergave via AirPlay kan niet worden uitgezonden. Sluit de waergave via AirPlay af en probeer de verbinding opnieuw tot stand te brengen (p. 24).

## Netwerk

Probleem	Oorzaak	Oplossing
<b>De weergave stopt onverwacht en bestanden kunnen niet doorlopend worden weergegeven.</b>	De map bevat bestanden die niet via het toestel kunnen worden weergegeven.	Wis of verplaats bestanden (inclusief videobestanden of verborgen bestanden) die niet kunnen worden weergegeven uit de map op uw pc (mediaserver) via het toestel.
<b>Het toestel detecteert de pc (mediaserver) niet.</b>	De instelling voor het delen van media is onjuist.	Configureer de instelling voor delen en selecteer het toestel als een apparaat waarmee muziekinhoud wordt gedeeld (p. 22).
	Bepaalde beveiligingssoftware op uw pc (mediaserver) blokkeert de toegang van het toestel tot de pc (mediaserver).	Controleer de instellingen van de beveiligingssoftware op uw pc (mediaserver).
	De pc (mediaserver) zit niet op hetzelfde netwerk als het toestel en de mobiele apparatuur.	Controleer de netwerkinstellingen van de pc (mediaserver) en verbind de pc (mediaserver) met hetzelfde netwerk waarmee het toestel en de mobiele apparatuur zijn verbonden.
<b>De bestanden op de pc (mediaserver) kunnen niet weergegeven of geopend worden.</b>	De bestanden worden niet ondersteund door het toestel of de pc (mediaserver).	Gebruik een bestandsindeling die wordt ondersteund door zowel het toestel als de pc (mediaserver) (p. 22).
<b>De internetradio kan niet worden afgespeeld.</b>	De geselecteerde internetradiozender is tijdelijk niet beschikbaar.	De radiozender kan een netwerkprobleem hebben of de service kan zijn gestopt. Probeer de zender later opnieuw of selecteer een andere zender.
	De geselecteerde internetradiozender zendt momenteel stilte uit.	Sommige internetradiozenders zenden stilte uit op bepaalde tijdstippen. Probeer de zender later opnieuw of selecteer een andere zender.
	De toegang tot het netwerk wordt verhinderd door de firewallinstellingen van uw netwerkapparaten (zoals de router).	Controleer de firewallinstellingen van de netwerkapparaten. De internetradio kan alleen worden afgespeeld als het de poort passeert waarop het is aangewezen door elke radiozender. Het poortnummer varieert afhankelijk van de radiozender.

Probleem	Oorzaak	Oplossing
<b>Het bijwerken van de firmware mislukt.</b>	Dit kan mogelijk niet worden uitgevoerd, afhankelijk van de staat van het netwerk.	Probeer het later nog eens (p. 31).
<b>De iPod herkent het toestel niet bij gebruik van AirPlay.</b>	Het toestel en de iPod/mobiele apparatuur zijn verbonden met verschillende SSID's op hetzelfde toegangspunt.	Controleer de netwerkverbindingen voor dit toestel en uw mobiele apparatuur en verbind ze vervolgens met dezelfde SSID.
<b>Het toestel kan geen verbinding maken met het internet via een draadloze router (toegangspunt).</b>	De draadloze router (toegangspunt) is uitgeschakeld.	Zet de draadloze router (toegangspunt) aan.
	Het toestel en de draadloze router (toegangspunt) staan te ver uit elkaar.	Plaats het toestel en de draadloze router (toegangspunt) dicht bij elkaar.
	Er bevindt zich een obstakel tussen het toestel en de draadloze router (toegangspunt).	Verplaats het toestel en de draadloze router (toegangspunt) zodat er zich geen obstakels meer tussen hen in bevinden.
<b>Draadloze netwerk is niet gevonden.</b>	Er is een apparaat (magnetron, draadloos LAN, enz.) in de buurt dat signalen produceert in de 2,4 GHz frequentieband.	Vergroot de afstand tussen dit toestel en het apparaat dat de storende radiosignalen produceert.
	De toegang tot het netwerk wordt beperkt door de firewallinstellingen van de draadloze router (toegangspunt).	Controleer de firewallinstelling van de draadloze router (toegangspunt).

# Technische gegevens

Item		Technische gegevens
Versterker-gedeelte	Maximaal opgegeven uitgangsvermogen	Voor L/R 30 W x 2 kanalen
		Subwoofer 60 W
Voor L/R gedeelte	Type	Akoestische ophanging
	Driver	5,5 cm conus niet magnetisch afgeschermd type x 2
	Frequentierespons	150 Hz t/m 22 kHz
	Impedantie	6 Ω
Tweeter gedeelte	Type	—
	Driver	19 mm conus magnetisch afgeschermd type x 2
	Frequentierespons	4 kHz t/m 23 kHz
	Impedantie	4 Ω
Subwoofer gedeelte	Type	Bass-reflex
	Driver	7,5 cm conus niet magnetisch afgeschermd type x 2
	Frequentierespons	55 Hz t/m 150 Hz
	Impedantie	3 Ω
Decoder	Ondersteunde audiosignalen	PCM (2 kanalen) Dolby Digital (maximaal 5.1 kanalen) DTS Digital Surround (maximaal 5.1 kanalen)
Ingangs-aansluitingen	Digitaal (optisch)	1 (TV)
	Digitaal (coaxiaal)	1 (BD/DVD)
	Analoog (RCA/stereo)	1 paar (ANALOG)
Uitgangsaansluiting	Analoog (RCA/mono)	1 (SUBWOOFER OUT)
Andere aansluitingen	Onderhoudsaansluiting	1 (SERVICE ONLY)
	LAN	1 (NETWORK)
Netwerk	Ethernetstandaard: 100BASE-T/10BASE-T	
	Ondersteunde codecs	WAV (alleen PCM-formaat) /AIFF/FLAC: maximaal 192 kHz ALAC: maximaal 96 kHz MP3/WMA/MPEG-4 AAC: maximaal 48 kHz
	Compatibel met DLNA ver. 1.5 AirPlay wordt ondersteund Internetradio	

Item		Technische gegevens
Draadloos LAN (Wi-Fi)	Draadloze LAN-normen	IEEE802.11b/g/n
	Radiofrequentieband	2,4 GHz
Bluetooth	Bluetooth versie	Ver. 2.1 +EDR
	Radiofrequentieband	2,4 GHz
	Ondersteunde protocollen	Ontvangen: A2DP, AVRCP Zenden: A2DP
	Ondersteunde codecs	Ontvangen: SBC, MPEG-4 AAC Zenden: SBC
	Draadloos uitgangssignaal	Bluetooth Klasse 2
	Bereik (rechte lijn)	Ongeveer 10 m
	Ondersteunde inhoudsbeveiliging	SCMS-T (ontvangen)
Algemeen	Stroomvoorziening	Modellen voor de V.S. en Canada: 120 V, 60 Hz wisselstroom Modellen voor Brazilië en Taiwan: 110 - 120 V, 50/60 Hz wisselstroom Modellen voor China: 220 V, 50 Hz wisselstroom Overige modellen: 220 - 240 V, 50/60 Hz wisselstroom
	Stroomverbruik	22 W
	Stroomverbruik in standby	Network Standby Uit: 0,3 W Network Standby Aan (Wi-Fi + Bluetooth): 1,9 W Network Standby Aan (Wired/Wi-Fi/Bluetooth): 1,8/1,9/1,7 W
	Afmetingen (b x h x d)	950 x 72 x 131 mm (met het toestel geïnstalleerd voor een tv, enz.)
		950 x 131 x 80 mm (met het toestel geïnstalleerd aan een wand, met tussenstukken)
Gewicht	4,9 kg	

\* De inhoud van deze handleiding geldt voor de meest recente specificaties op de datum van publicatie. Voor de meest recente handleiding gaat u naar de website van Yamaha, waar u het bestand met de handleiding kunt downloaden.



Dit systeem is uitgerust met Yamaha's AIR SURROUND XTREME virtuele soundtechnologie met superieure positionele, hoogwaardige 7.1-kanalaars surroundweergave met behulp van de geluidsbalk.



MusicCast is een handelsmerk of gedeponerd handelsmerk van Yamaha Corporation.



Vervaardigd onder licentie van Dolby Laboratories.

Dolby, Dolby Audio, Pro Logic en het dubbele-D symbool zijn handelsmerken van Dolby Laboratories.



Zie voor DTS-patenten <http://patents.dts.com>. Gefabriceerd onder licentie van DTS Licensing Limited.

DTS, het Symbool, & DTS en het Symbool samen zijn gedeponerde handelsmerken en DTS Digital Surround is een handelsmerk van DTS, Inc.

© DTS, Inc. Alle rechten voorbehouden.



DLNA™ en DLNA CERTIFIED™ zijn handelsmerken of gedeponerde handelsmerken van Digital Living Network Alliance.

Alle rechten voorbehouden.

Ongeautoriseerd gebruik is streng verboden.



Het Wi-Fi CERTIFIED Logo is een keurmerk van de Wi-Fi Alliance. Het Wi-Fi Protected Setup Identifier Mark is een keurmerk van de Wi-Fi Alliance.

Wi-Fi, Wi-Fi Alliance, Wi-Fi CERTIFIED, Wi-Fi Protected Setup, WPA en WPA2 zijn handelsmerken of gedeponerde handelsmerken van de Wi-Fi Alliance.



Het *Bluetooth*® woordmerk en de logo's zijn gedeponerde handelsmerken van *Bluetooth* SIG, Inc. en elk gebruik ervan door Yamaha Corporation geschiedt onder licentie.

#### **Bluetooth**

*Bluetooth* is een technologie voor draadloze communicatie over de 2,4 GHz frequentieband, welke kan worden gebruikt zonder vergunning.

#### **Omggaan met Bluetooth communicatie**

- De 2,4 GHz band die gebruikt wordt door *Bluetooth* compatibele apparatuur is een radioband die gedeeld wordt door allerlei soorten apparatuur. Alhoewel *Bluetooth* compatibele apparatuur gebruik maakt van een technologie die de invloed op andere apparaten die dezelfde radioband gebruiken minimaliseert, kan een dergelijke invloed de overdrachtssnelheid of het bereik van de communicatie verminderen en in sommige gevallen zelfs onderbrekingen in de communicatie veroorzaken.
- De snelheid van de signaaloverdracht en de afstand waarop communicatie nog mogelijk is hangen mede af van de afstand tussen de apparaten in kwestie, of er obstakels aanwezig zijn, de omstandigheden voor de radiogolven en het type apparatuur dat gebruikt wordt.
- Yamaha kan niet garanderen dat dit toestel draadloze verbindingen tot stand kan brengen met alle apparatuur die compatibel is met de *Bluetooth* functie.



"Made for iPod", "Made for iPhone" en "Made for iPad" betekenen dat een elektronisch accessoire ontworpen is om specifiek aangesloten te worden op iPod, iPhone of iPad en dat de ontwikkelaar verzekerd heeft dat het accessoire voldoet aan de prestatienormen van Apple. Apple is niet verantwoordelijk voor de werking van dit apparaat of voor het voldoen aan veiligheidseisen en wettelijke normen. Wij wijzen u erop dat het gebruik van dit accessoire met iPod, iPhone of iPad de draadloze prestaties kan beïnvloeden. Ondersteunt iOS 7 of nieuwer voor instellen met de WAC-functie (Wireless Accessory Configuration).

iTunes, AirPlay, iPad, iPhone, iPod, iPod nano, iPod touch en Safari zijn handelsmerken van Apple Inc., gedeponerd in de Verenigde Staten en andere landen.

#### **AppStore**

App Store is een dienstenmerk van Apple Inc.

#### **Android / Google Play**

Android en Google Play zijn handelsmerken van Google Inc.

#### **Blu-ray**

"Blu-ray Disc™", "Blu-ray™" en de logo's hiervan zijn handelsmerken van de Blu-ray Disc Association.

#### **Uitleg over GPL**

Dit product gebruikt in sommige gedeelten GPL-/LGPL-opensource software. U hebt alleen het recht om deze opensourcecode te bemachtigen, dupliceren, wijzigen en opnieuw te verdelen. Voor informatie over GPL/LGPL open-source software, hoe u het kunt verkrijgen, en over de GPL/LGPL-licentie, verwijzen we u naar de website van Yamaha Corporation (<http://download.yamaha.com/sourcecodes/musiccast/>).

#### **Bluetooth protocol stack (Blue SDK)**

Copyright 1999-2014 OpenSynergy GmbH

Alle rechten voorbehouden. Alle ongepubliceerde rechten voorbehouden.

#### **Windows**

Windows is een gedeponerd handelsmerk van Microsoft Corporation in de Verenigde Staten en andere landen.

Internet Explorer, Windows Media Audio en Windows Media Player zijn handelsmerken of gedeponerde handelsmerken van Microsoft Corporation in de Verenigde Staten en/of andere landen.



Yamaha Global Site  
<http://www.yamaha.com/>

Yamaha Downloads  
<http://download.yamaha.com/>

Manual Development Group  
© 2016 Yamaha Corporation

Published 06/2016 KS-A0

YH928A0/NL