



YAMAHA

VS-10

VS-10

Home Theater Sound System
Système audio home cinéma

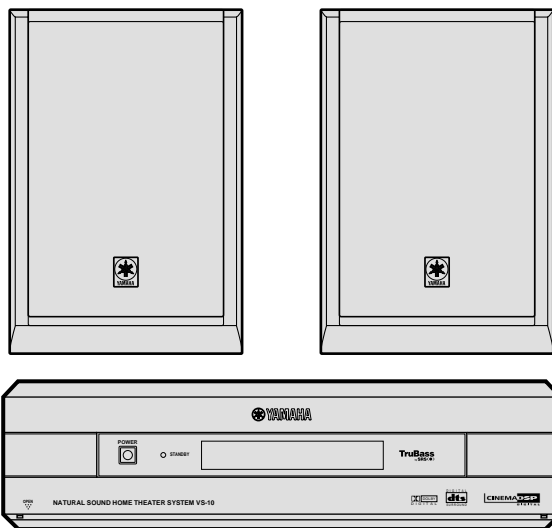

OWNER'S MANUAL
MODE D'EMPLOI
BEDIENUNGSANLEITUNG
BRUKSANVISNING
MANUALE DI ISTRUZIONI
MANUAL DE INSTRUCCIONES
GEBRUIKSAANWIJZING

CAUTION: READ THIS BEFORE OPERATING YOUR UNIT.

- 1 To assure the finest performance, please read this manual carefully. Keep it in a safe place for future reference.
- 2 Install this unit in a well ventilated, cool, dry, and clean place with at least 10 cm above, behind and on the both sides of this unit - away from direct sunlight, heat sources, vibration, dust, moisture, and/or cold.
- 3 Position this unit away from other electrical appliances, motors and transformers to avoid humming sounds, do not place this unit where it may get exposed to rain or any kind of liquid to prevent fire or electrical shock.
- 4 Avoid extreme temperature swings or excessive use of humidifier in the room where this unit is installed to prevent condensation inside this unit, which may cause an electrical shock, fire damage to this unit, and/or personal injury.
- 5 Do not cover this unit with a newspaper, a tablecloth, a curtain, etc. in order not to obstruct heat radiation. If the temperature inside this unit rises, it may cause fire, damage to this unit and/or personal injury.
- 6 Avoid installing this unit in a place where foreign objects and liquid might fall. It might cause a fire, damage to this unit and/or personal injury. Do not place the following objects on this unit:
 - Other components, as they may cause damage and/or discoloration on the surface of this unit.
 - Burning objects (i.e., candles), as they may cause fire, damage to this unit and/or personal injury.
 - Containers with liquid in them, as they may cause an electrical shock to the user and/or damage to this unit.
- 7 Do not operate this unit upside-down. It may overheat, possibly causing damage.
- 8 When moving this unit, be sure to first disconnect the power cord from the AC outlet and disconnect all cords connecting this unit to other equipment.
- 9 Do not use force on switches, controls or connection cables. Never pull the cables when disconnecting them.
- 10 Only voltage specified on this unit must be used. Using this unit with a higher voltage than specified is dangerous and may result in fire or other accidents. YAMAHA will not be held responsible for any damage resulting from the use of this unit with a voltage other than that specified.
- 11 Do not attempt to clean this unit with chemical solvents; this might damage the finish. Use a clean, dry cloth.
- 12 Disconnect the power cord from the wall outlet when not planning to use this unit for a long period of time, or during an electrical storm, as they may cause damage by lightning.
- 13 Do not attempt to modify or fix this unit. Contact the qualified YAMAHA service personnel when any service is needed. Cabinet should never be opened for any reasons.
- 14 Be sure to read 'TROUBLESHOOTING' section regarding common operating errors before concluding that this unit is faulty.

■ For U.K. customers

If the socket outlets in the home are not suitable for the plug supplied with this appliance, it should be cut off and an appropriate 3 pin plug fitted. For details, refer to the instructions described below.

Note

- The plug severed from the mains lead must be destroyed, as a plug with bared flexible cord is hazardous if engaged in a live socket outlet.

■ Special Instructions for U.K. Model

IMPORTANT

THE WIRES IN MAINS LEAD ARE COLOURED IN ACCORDANCE WITH THE FOLLOWING CODE:

Blue: NEUTRAL

Brown: LIVE

As the colours of the wires in the mains lead of this apparatus may not correspond with the coloured markings identifying the terminals in your plug, proceed as follows:

The wire which is coloured BLUE must be connected to the terminal which is marked with the letter N or coloured BLACK. The wire which is coloured BROWN must be connected to the terminal which is marked with the letter L or coloured RED.

Making sure that neither core is connected to the earth terminal of the three pin plug.

FOR CANADIAN CUSTOMERS

To prevent electric shock, match wide blade of plug to wide slot and fully insert.

This Class B digital apparatus complies with Canadian ICES-003.

FEATURES

● Home Theater Sound



This system delivers a realistic and powerful sound experience like that found in a movie theater just by connecting the VS-10 to the TV. You can also enjoy stronger bass and surround effects by adding the separately available YAMAHA NX-SW10, consisting of a subwoofer, a center speaker and two rear speakers.

● Includes Dolby Digital, Dolby Pro Logic and DTS Decoders

This system can reproduce the sound field of the software with the ,  or  logo mark.

● Virtual Surround (available for Virtual Dolby Digital)

The VS-10 can produce a virtual surround sound field when playing software with the ,

 or  logo mark so that you can enjoy surround effects that give a motion to sound and make you feel like you are in action.

● Eight DSP programs including YAMAHA CINEMA DSP

Connecting the YAMAHA NX-SW10 (sold separately) allows eight different DSP programs to be used to enhance the power and realism of various sources, from movies to concerts, sporting events and games. Moreover, the SILENT CINEMA program allows you to enjoy Virtual Surround by connecting the headphones.

● Preset Remote Control

The remote control can be used to control not only the control center, but component from other manufacturers merely by setting the proper manufacturer code.



Manufactured under license from Dolby Laboratories. "Dolby", "Pro Logic" and the double-D symbol are trademarks of Dolby Laboratories. Confidential Unpublished Works. ©1992 – 1997 Dolby Laboratories, Inc. All rights reserved.



Manufactured under license from Digital Theater Systems, Inc. US Pat. No. 5,451,942 and other worldwide patents issued and pending. "DTS", "DTS Digital Surround", are trademarks of Digital Theater Systems, Inc. Copyright 1996 Digital Theater Systems, Inc. All Rights Reserved.

CONTENTS

PREPARATION

FEATURES	1	PREPARATION
GETTING STARTED	2	
NAMES OF ALL PARTS	4	
SPEAKER PLACEMENT	6	
INSTALLATION	7	
CONNECTIONS	9	
ADJUSTING THE SPEAKER OUTPUT LEVELS	15	

OPERATION

OPERATING THE UNIT	17	OPERATION
USING CONVENIENT FUNCTIONS	19	
DSP PROGRAM (DIGITAL SOUND FIELD PROCESSOR EFFECT)	21	
MENU FUNCTIONS	24	

REMOTE CONTROL

OPERATING OTHER COMPONENTS USING THE REMOTE CONTROL	27	REMOTE CONTROL
--	----	----------------

APPENDIX

GLOSSARY	31	APPENDIX
TROUBLESHOOTING	32	
SPECIFICATIONS	33	
INDEX	34	

 indicates a tip for your operation.

GETTING STARTED

Checking the Package Contents

Check that the following accessories are included in the package.

Remote control



Batteries (AAA, R03, UM-4 type)

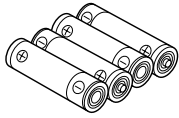

Audio connection cord
(2 pin, 1.5 m)

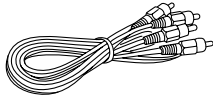

Video connection cord (1.5 m)

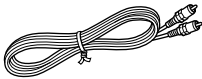

Connection guide

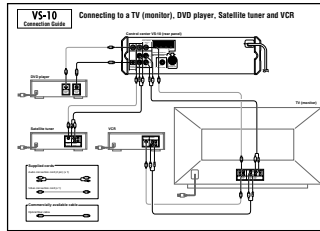

Installation attachments
for the control center

Supporting stand

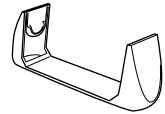

Side pads (x 2)



Bottom pads (x 4)

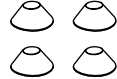

Readying the Remote Control

■ Inserting the batteries

1 Remove the battery compartment cover.

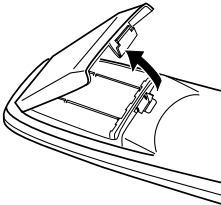

2 Insert the four batteries (AAA, R03, UM-4 type) with + and - oriented properly.

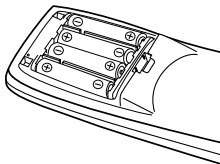

3 Close the battery compartment cover.

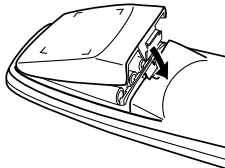

■ Precautions regarding batteries

Misuse of dry cell batteries may result in leakage or bursting. Be sure to follow the precautions given below.

- Insert batteries with (+) and (-) oriented according to the marking in the battery compartment.
- Do not mix old and new batteries.
- Do not mix different types of batteries as they may offer different voltage and performance even though they have the same shape.
- Remove all batteries when they can no longer be used or when the remote control will not be used for an extended period.
- Do not use rechargeable batteries.
- If leakage occurs, wipe away all battery fluid inside the compartment.

Preserving the manufacturer code

Replace batteries early before they become unusable. The manufacturer code set by the user will be preserved for about two minutes when batteries run out or when they are removed. Note that the manufacturer code setting may be lost if more than two minutes elapses.

Operational Area of the Remote Control

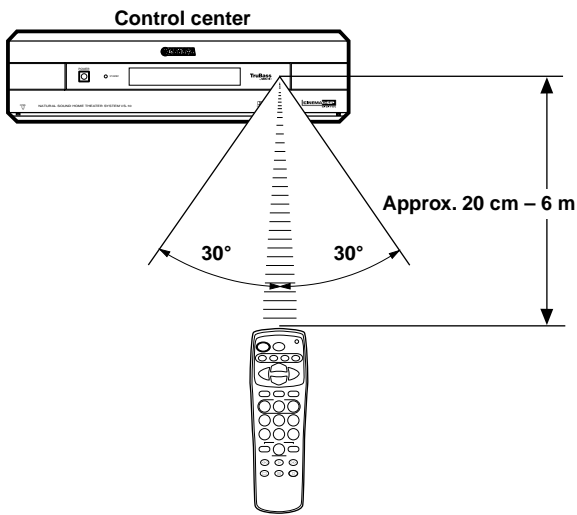

■ Battery replacement cycle

Replace all four batteries when the operational range of the remote control starts to become shorter.

■ Precautions on handling the remote control

- The remote control may not be able to operate the control center when an object blocks the remote control sensor on the unit.
- Do not subject the remote control to impact. Do not allow it to get wet or place it in a location subject to high humidity.
- The remote control operations become difficult when direct sunlight or other strong light (such as from an inverter fluorescent lamp) strikes the sensor. Adjust the relative positions of the light and the control center if this happens.
- Remote control operations may not be possible if another remote control is being operated at the same time.

NAMES OF ALL PARTS

Control Center (Front Panel)

POWER (page 17)

Turns the power of the control center on and off. This button also turns off the subwoofer's power when the YAMAHA NX-SW10 (sold separately) is connected. The STANDBY indicator lights when power is turned off using ϕ /I on the remote control.

STANDBY indicator

When this indicator lights up, this unit consumes a very small quantity of power to receive infrared-signals from the remote control.

DSP selector button (page 22)

INPUT selector button (page 17)

VOLUME N/B (page 17)

DIGITAL 2 optical digital input terminal

DIGITAL 2 / VIDEO 2 video input terminal

VIDEO 2 audio input terminals

PHONES jack

Used to connect the headphones. No sound can be heard from the speakers when the headphones are connected.

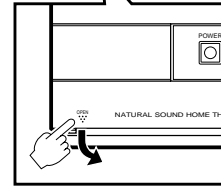

To open the front door

Press downward "OPEN" on the left bottom of the front door. When the parts inside the front door are not used, put the front door back.

Display

As the display becomes brighter for a few seconds each time this unit is operated, you can check the current operation clearly.

Processing indicators (page 23)

VIRTUAL indicator

Phones indicator

Lights when the headphones are connected.

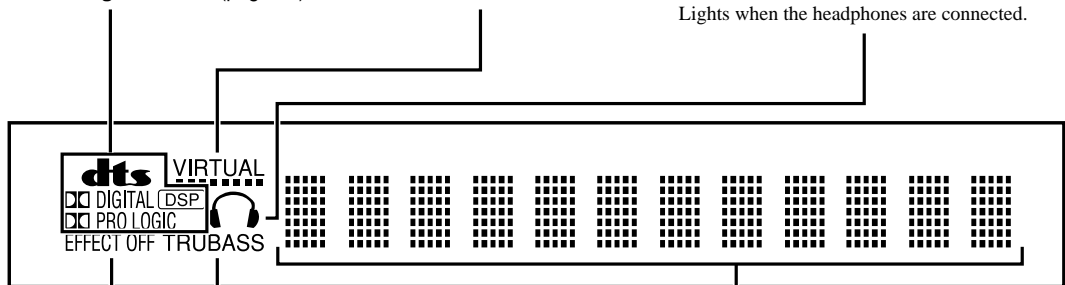

EFFECT OFF indicator
Lights when the sound field effects is not turned on.

TRUBASS indicator (page 19)

Shows the various information such as DSP program name, level or operational status

Remote Control

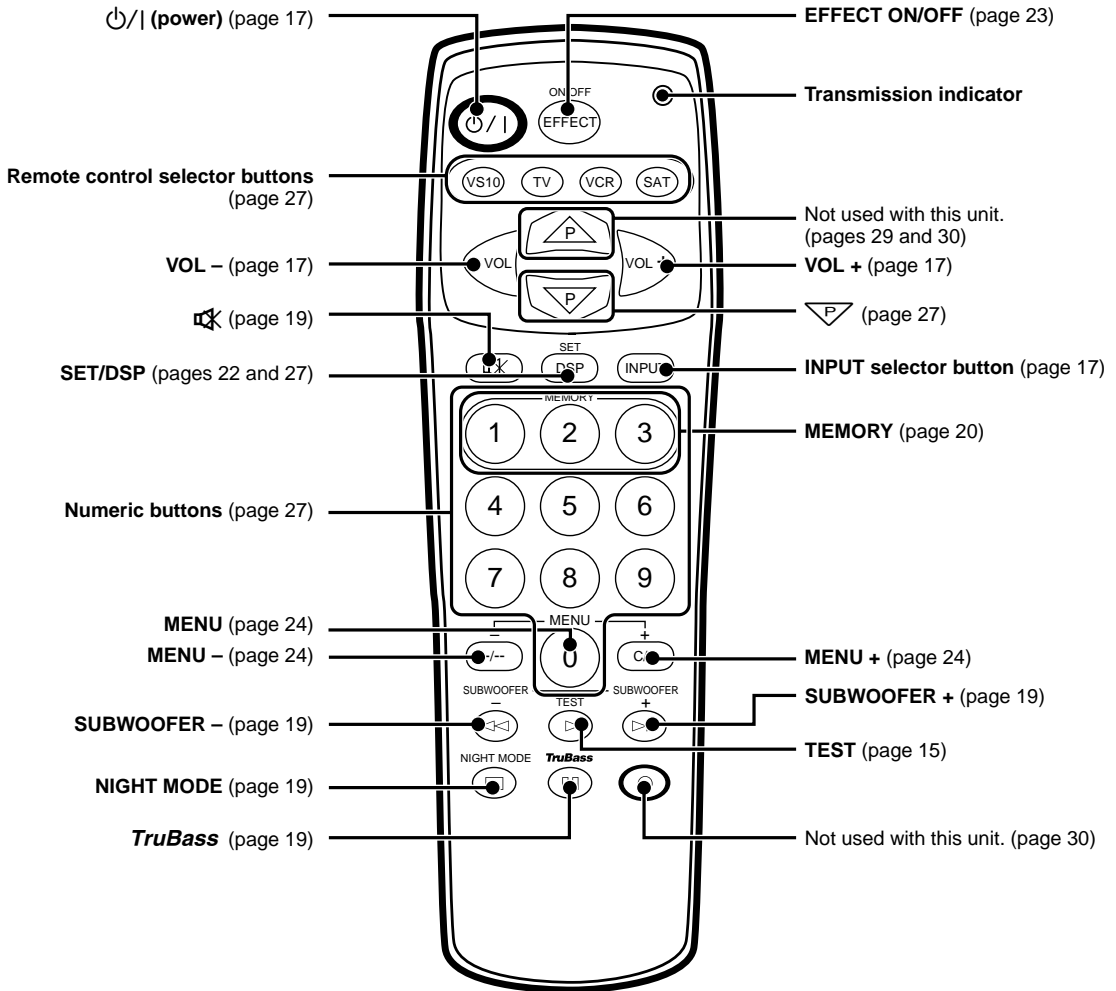

SPEAKER PLACEMENT

Although speakers should ideally be placed as shown below, satisfactory effects may be obtained even if you do not strictly follow these guidelines.

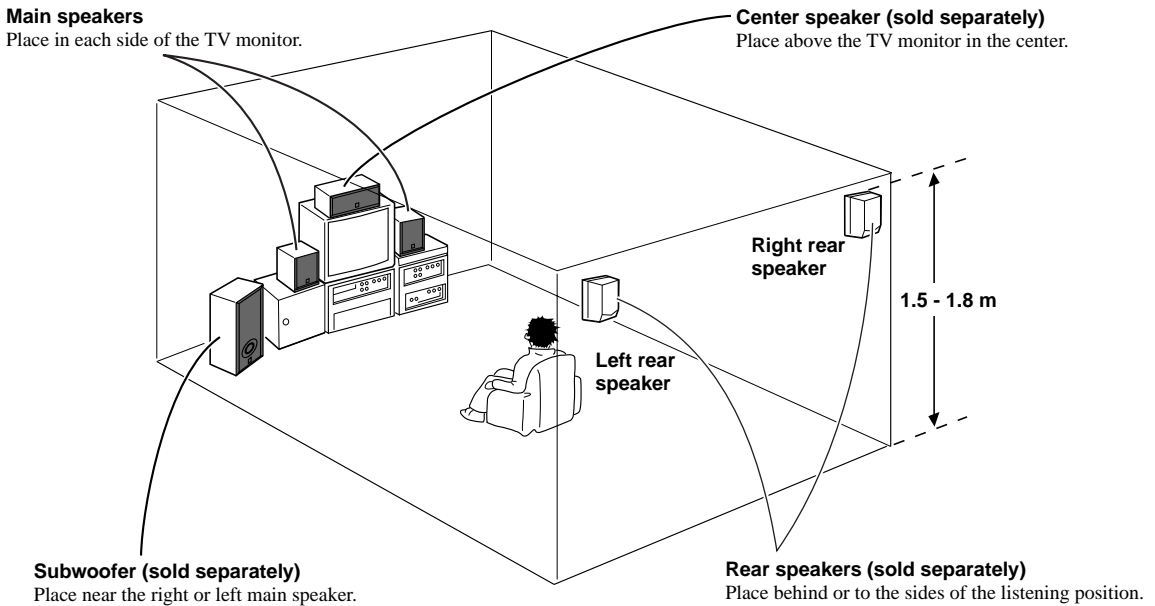

■ Main speakers NX-VS10M

Place the main speakers an equal distance from each side of the TV monitor.

Placing the main speakers at almost the same height as your listening position is more effective.

■ YAMAHA center speaker NX-VS10C (sold separately)

Place the center speaker on top of the television and align the front surface of the speaker with the front surface of the television monitor. If the speaker cannot be placed on top of the television, place it on a rack beneath the television as close to the television monitor as possible.

■ YAMAHA rear speakers NX-VS10E (sold separately)

Depending on room conditions, it is possible to place YAMAHA rear speakers NX-VS10E on shelves or hang them on the wall. Speakers should be placed about 1.5 m above the floor when you sit on the floor, or about 1.8 m above the floor when you sit on the chair.

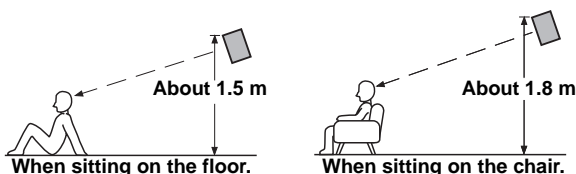

■ YAMAHA subwoofer SW-VS10 (sold separately)

Place the subwoofer at the outside of the either right or left main speaker and turn it slightly toward the center of the room to reduce the wall reflections. Try altering the position of the subwoofer versus the listening position as the relative position will affect the way the bass sounds.

CAUTION

Although these main speakers are magnetically shielded, they may still affect the color on the television monitor when using the speakers near the television. Adjust the relative positions of the speakers and the television if this happens. Perform the following steps if you are using a magnetically shielded television.

- 1 Turn off the television.
- 2 Wait awhile and turn the television back on.

You can also use the screw holes on the bottom of the main speakers for installing the speakers on commercially available speaker stands.

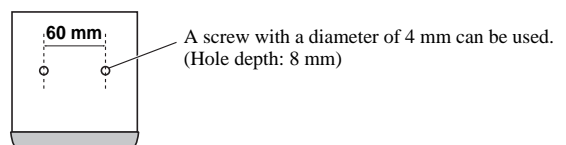

INSTALLATION

Depending on room conditions, the control center can be installed vertically or horizontally.

Precautions before installation

- Do not touch the adhesive surface after peeling off the pad as this will weaken its adhesive strength.
- Thoroughly wipe clean the surface where the pad is to be applied. Note that adhesive strength is weakened if the surface is dusty, oily or wet.

Installing the Control Center Horizontally

Apply the four supplied bottom pads to the bottom of the control center.

Peel off the seals of the bottom pads and apply to the four indented parts (screwed parts) on the bottom of the control center.

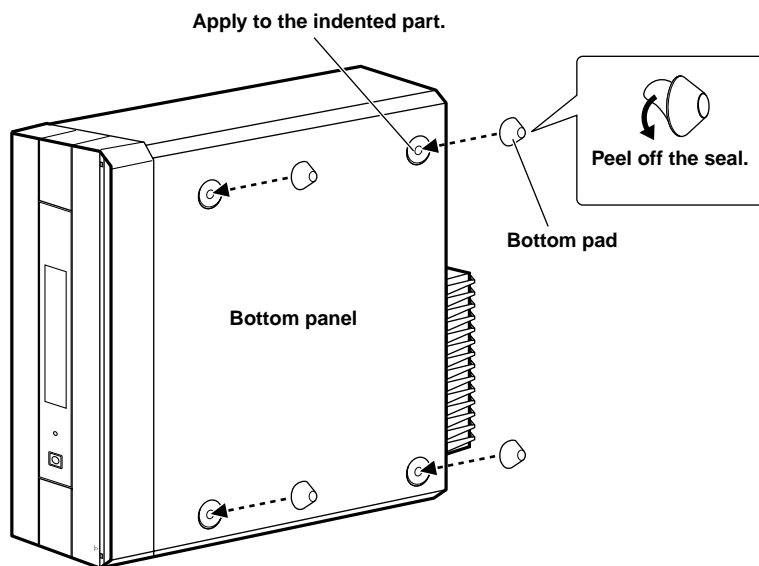

CAUTIONS

- Be sure to use the bottom pads when installing the control center horizontally. Otherwise, the front door of the control center cannot open.
- Be sure to apply the bottom pads to the indented parts (screwed parts) on the bottom panel. Do not apply them to the indented parts on the top of the control center.

Installing the Control Center Vertically

Apply the two supplied side pads to the side of the control center and attach to the supplied supporting stand.

- 1 Peel off the seals of the side pads and apply to the two indented parts (near to the front panel) on the left side of the control center.

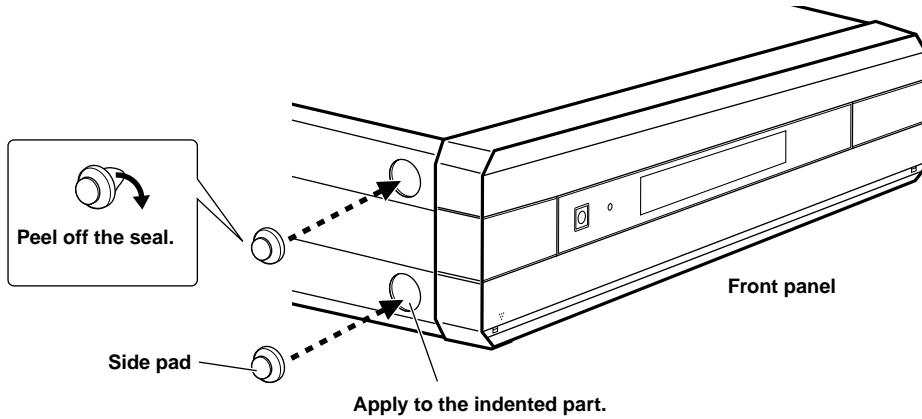

- 2 Attach the control center with the pads applied side facing down to the supporting stand as shown in the illustration below.

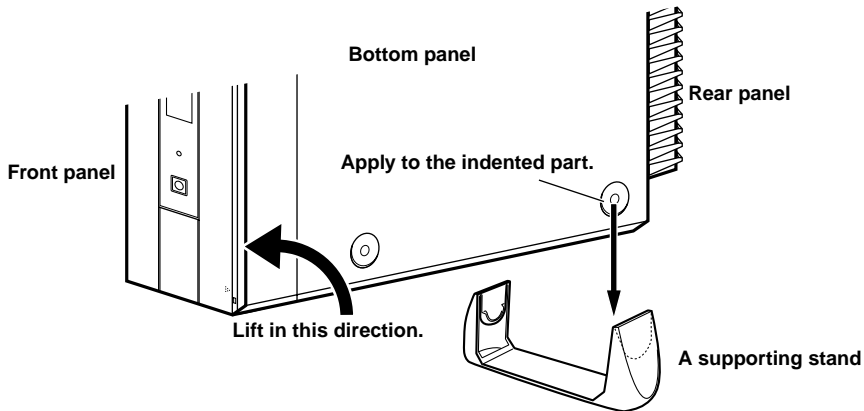

Note

- Using only the supporting stand makes the control center unstable and the front door cannot open. Be sure to use the side pads as well.

CAUTIONS

- Be sure to place the control center with the left side down.
- When installing the control center vertically on a high place such as on a shelf, do not place close to the edge.

CONNECTIONS

CAUTION

Always be sure to turn off the power of the control center and any component to be connected when making connections.

To ensure proper connections

- Connect the white plug of the connection cord to the left “L” (white) audio signal terminal and connect the red plug to the right “R” (red) terminal.
- Insert the plug securely. If the plug is not inserted securely, noise may result or sound may not be output.
- Since the method of connection and terminal names differ depending on the component being used, be sure to refer to the instruction manuals for all components being connected.
- After connections have been made, check one more time that wiring has been made properly.

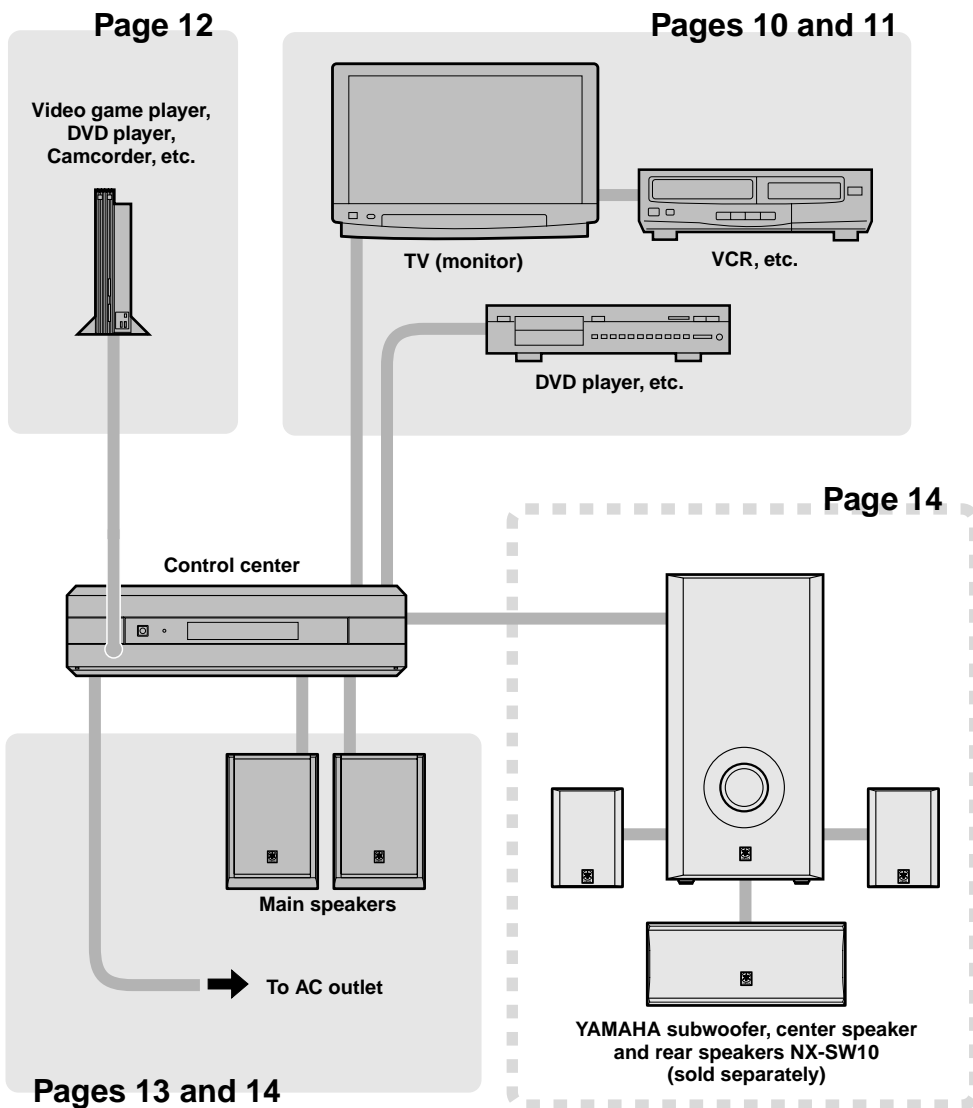

Connecting a TV or VCR

■ Connecting a TV (monitor)

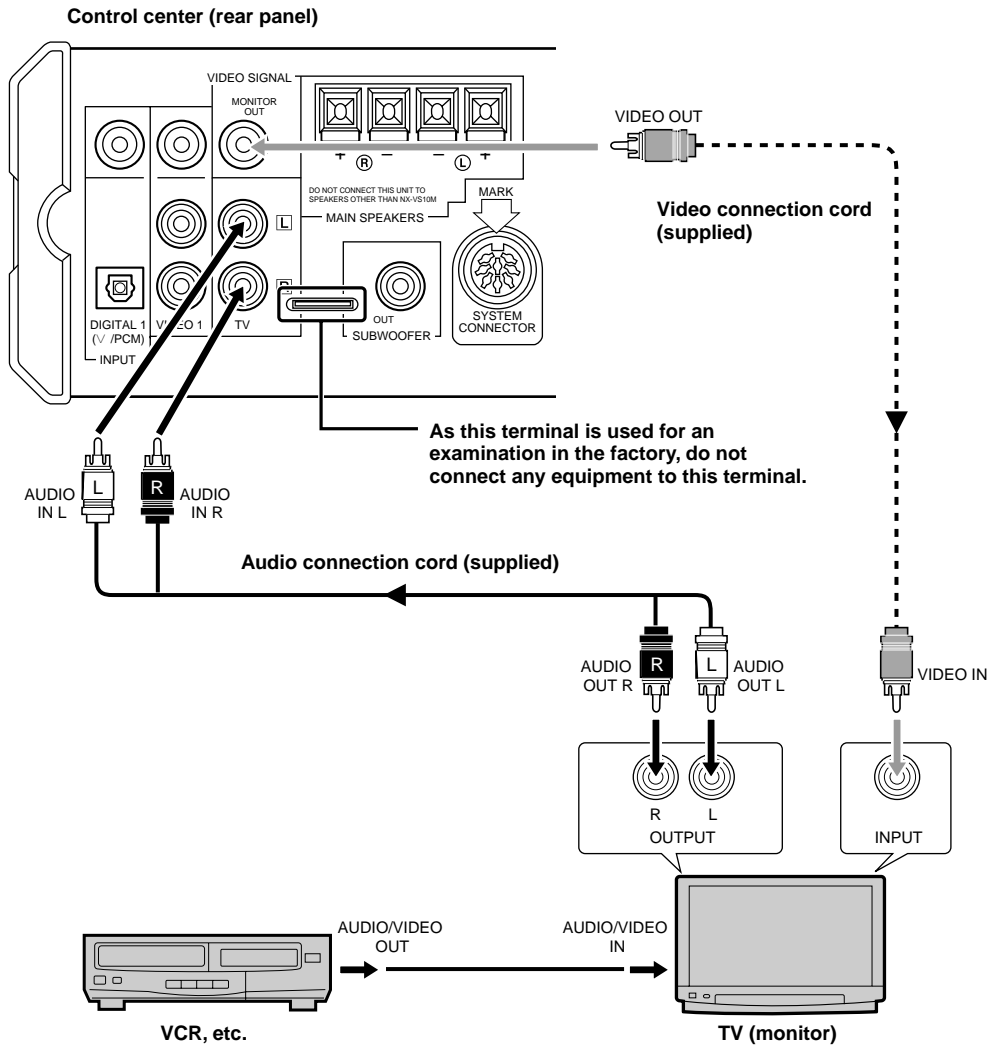

Connect the audio output terminals on the TV (monitor) to the TV audio input terminals on the control center using the supplied audio connection cord and the video input terminal on the TV (monitor) to the MONITOR OUT terminal on the control center using the supplied video connector cord.

- The sound from the TV can be heard using the speakers connected to the control center. (Although you can also hear the sound from the TV speakers, we recommend you to reduce the TV volume so that you may enjoy the full benefit of the VS-10.)
- To monitor the picture output from the component such as a DVD player, satellite tuner, camcorder, video game player, etc. of which the video output terminal is connected to the video input terminal on the control center (as described on pages 11 and 12), switch the video input of the TV (monitor) connected to the MONITOR OUT terminal on the control center.
- The TV (monitor) without the audio output terminals cannot be connected to the control center.

■ Connecting a DVD player, satellite tuner, etc.

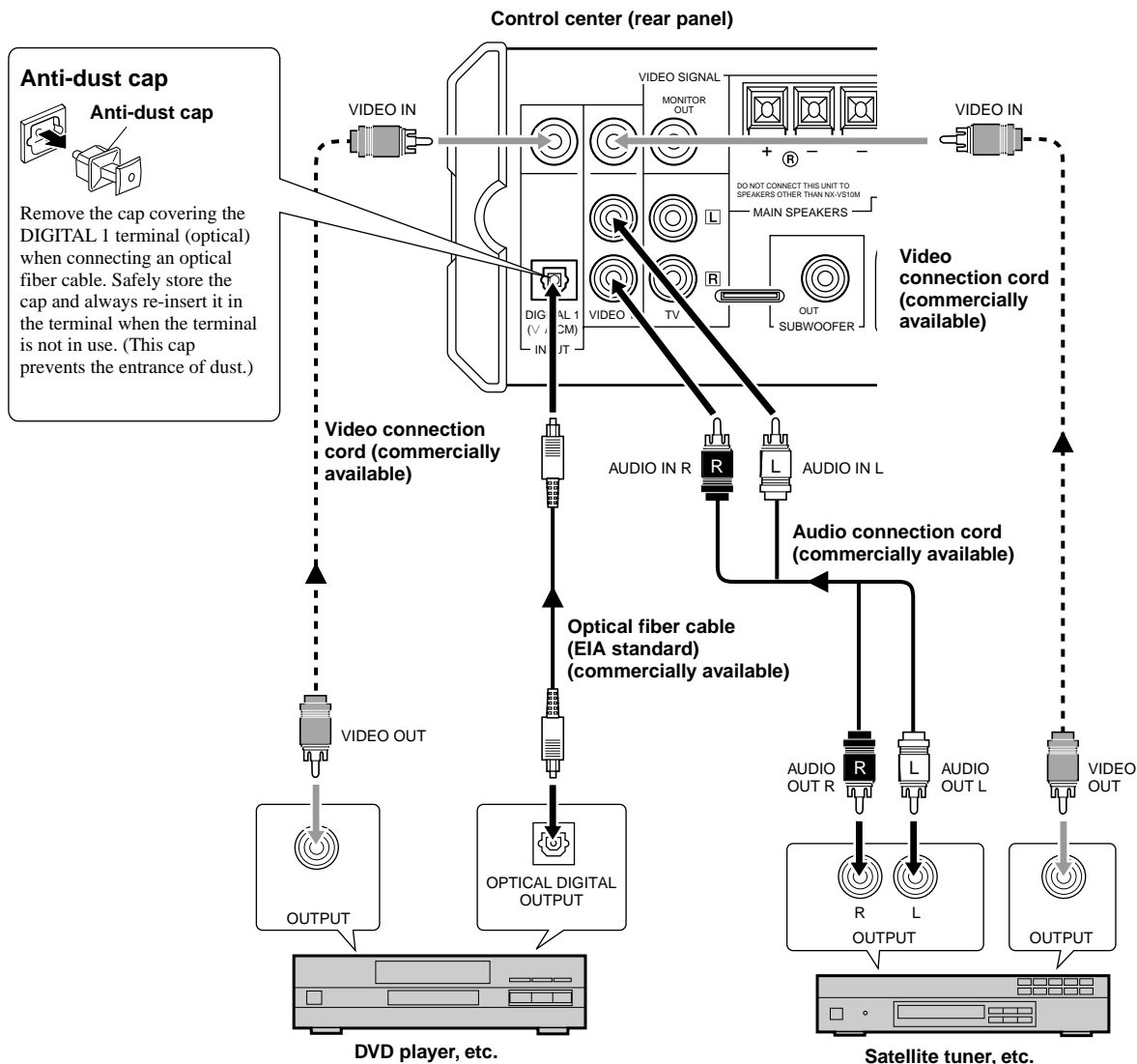

Connect the optical digital output terminal on the DVD player, etc. to the DIGITAL 1 (optical) digital input terminal on the control center using a commercially available optical fiber cable. This connection brings you digital sound.

When connecting the satellite tuner, etc. without a digital output terminal, connect the audio output terminals to the VIDEO 1 audio input terminals on the control center using a commercially available audio connection cord (2 pin).

Also, connect the video output terminal on the DVD player to the DIGITAL 1 video input terminal on the control center using a commercially available video connection cord and the video output terminal on the satellite tuner to the VIDEO 1 video input terminal on the control center using a commercially available video connection cord. However, when the DVD player, satellite tuner, etc. has an S video output terminal, connect to the S video input terminal on the TV (monitor) directly so that you can obtain the high quality picture.



- The sound from a DVD player, satellite tuner, etc. can be heard using the speakers connected to the control center. The sound cannot be heard from the TV's speakers. The sound from a DVD player, satellite tuner, etc. cannot be heard when the power of the control center is turned off.
- **The VS-10 cannot record any audio or video source.**

■ Connecting a camcorder, video game player, etc.

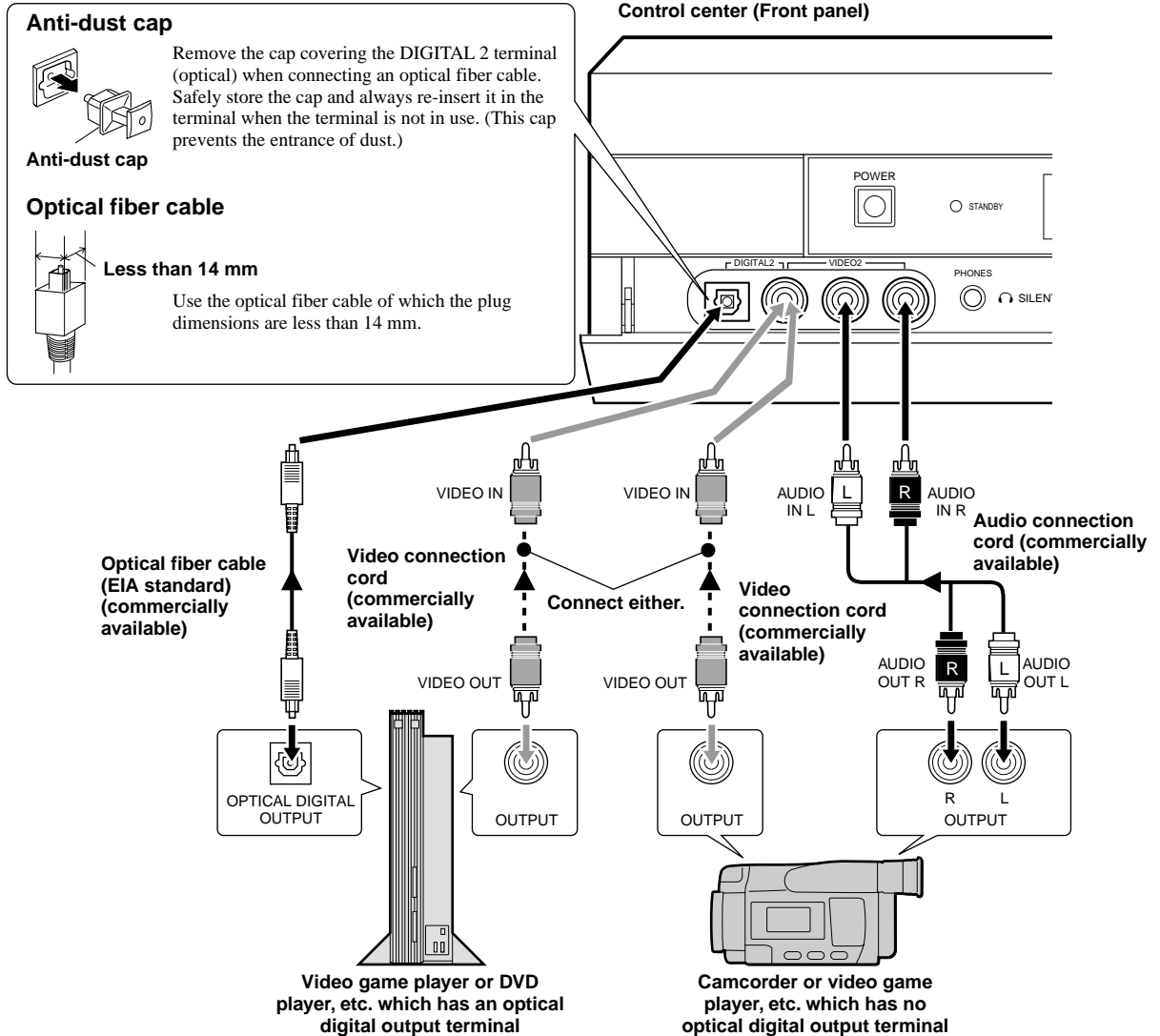

When connecting the video game player, DVD player, etc. with a optical digital output terminal, connect the optical digital output terminal to the DIGITAL 2 (optical) digital input terminal on the control center using a commercially available optical fiber cable. This allows you to enjoy a digital sound.

When connecting the camcorder, video game player, etc. without a digital output terminal, connect the audio output terminals to the VIDEO 2 audio input terminals on the front panel of the control center using a commercially available audio connection cord (2 pin).

Also, connect the video output terminal on the camcorder, video game player, etc. to the DIGITAL 2 (VIDEO 2) video input terminal on the control center using a commercially available video connection cord. However, when the camcorder, video game player, etc. has an S video output terminal, connect to the S video input terminal on the TV (monitor) directly so that you can obtain the high quality picture.



- The sound from camcorder, video game player, etc. can be heard using the speakers connected to the control center. The sound cannot be heard from the TV's speakers. The sound from a camcorder, video game, etc. cannot be heard when the power of the control center is turned off.

- **The VS-10 cannot record any audio or video source.**

Connecting the Main Speakers

Connect the main speakers to the control center.

Note

- Do not connect any speakers to the speaker terminals on the control center except for the supplied main speakers (NX-VS10M). Damage may result if a different speaker is connected.

Right main speaker (Rear panel)

Left main speaker (Rear panel)

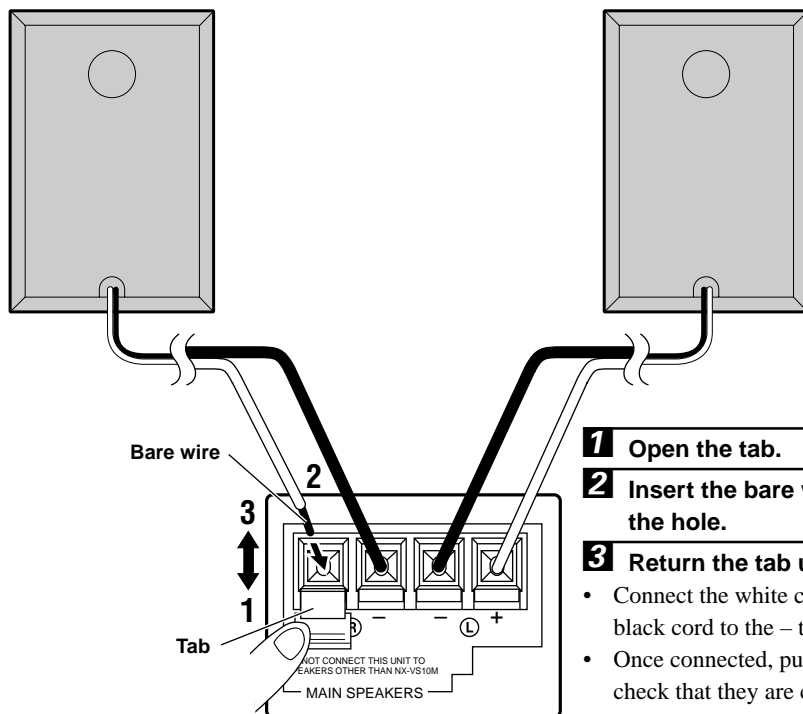

- 1 Open the tab.
 - 2 Insert the bare wire of the speaker cord into the hole.
 - 3 Return the tab until it clicks.
- Connect the white cord to the + terminal (red), and the black cord to the - terminal (black).
 - Once connected, pull gently on the speaker cords to check that they are connected securely.

Control center (Rear panel)

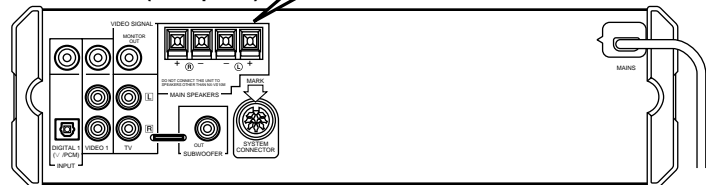

CAUTIONS

- Do not let the bare speaker wire touch each other and do not let them touch any metal part of the speakers. This could damage the speakers.
- Do not mistakenly connect positive (+) to negative (-) or vice versa when connecting speaker cords.
- Insert the speaker cords securely so that positive (+) and negative (-) do not short. The speaker may not output any sound or may output noise, causing damage to the speakers, if speaker cords are not inserted securely.
- Only insert the bare wire portion of the speaker cords into the holes. Sound will not be output if you insert as far as the plastic insulation part of the cord.
- Secure the speaker cords so that they will not catch on hands or feet.

Connecting the Control Center to the Subwoofer

Although the VS-10 alone can be used to reproduce rich and natural sounding audio, the additional use of a subwoofer allows you to enjoy powerful bass tones.

Connecting the YAMAHA subwoofer, center speaker and rear speakers NX-SW10 (sold separately) can not only increase bass sensitivity but improve the surround effect.

Control center

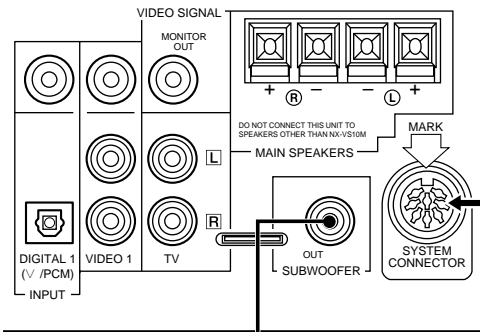

When connecting your subwoofer, connect the input terminal on the subwoofer to the SUBWOOFER OUT terminal on the control center using a commercially available audio connection cord (1 pin).

YAMAHA subwoofer, center speaker and rear speakers NX-SW10 (sold separately)

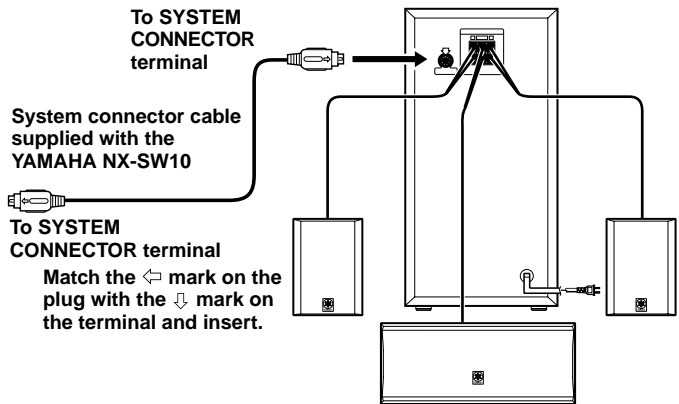

Note

- When the power of the control center is turned off, that of the YAMAHA subwoofer SW-VS10 is also turned off accordingly.



- For details regarding connections, please refer to the instruction manuals for your subwoofer or the owner's manual for the YAMAHA subwoofer, center speaker and rear speakers NX-SW10 (sold separately).

Connecting the AC Power Supply Cord

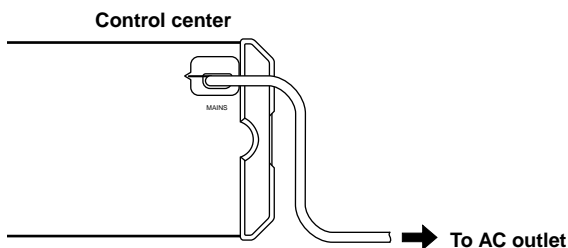

Once all connections have been made, check them one more time. Finally, insert the plug of the power supply cord for the control center into an AC outlet. Disconnect the power supply cord if you will not use the unit for an extended period.

ADJUSTING THE SPEAKER OUTPUT LEVELS

When reproducing the source encoded with a Dolby Digital, Dolby Surround or DTS, it is important to adjust the sound output level heard at the listening position to the same from each speaker. Therefore, the best performance of these digital sound fields can be obtained. Even when the other sound field is selected, you can enjoy the characteristics of each sound field.

Speaker output levels may be adjusted using the remote control before playback by following the steps.

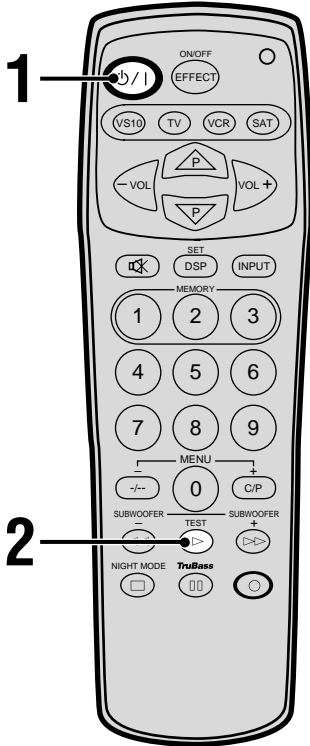

1 Press $\text{\textcircled{P}}/\text{\textcircled{I}}$ to turn on the power.



If the STANDBY indicator is lit, turn on the power using $\text{\textcircled{P}}/\text{\textcircled{I}}$ on the remote control. If the main power is off (when the STANDBY indicator is not lit), turn on the power by pressing POWER on the control center.

CAUTION

When the NX-SW10 (sold separately) is connected to the control center, insert the plug of the AC power supply cord of the subwoofer SW-VS10 into an AC outlet beforehand and turn on the power of the control center.

2 Press TEST.

A test tone (like pink noise) will be output in the following order.

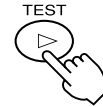

- When only the VS-10 is connected or the VIRTUAL SURROUND is selected:

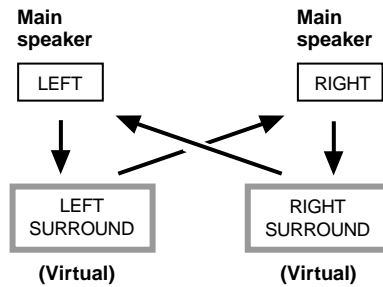

- When the NX-SW10 is connected:

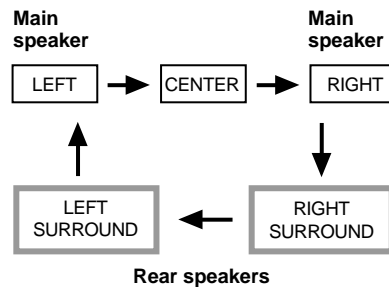

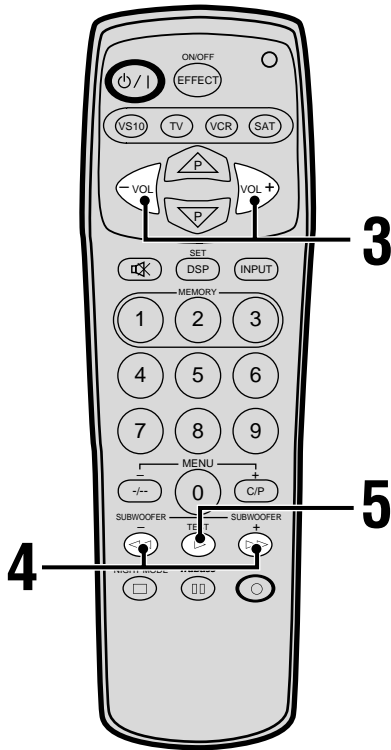

3 Adjust the level of the test tone using VOL +/-.
(Adjust to your listening level.)

Pressing VOL + increases the level, while pressing VOL - decreases the level.

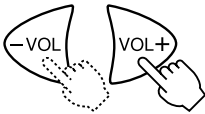

4 Adjust the sound output level of each speaker while listening to the test tone.

Pressing >> increases the level, while pressing << decreases the level.

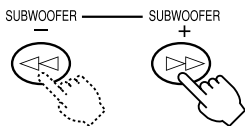

- When only the VS-10 is connected:
Adjust the sound output levels of the rear virtual speakers and the main speakers so that they become almost the same.
- When the NX-SW10 is connected:
Adjust the sound output levels of the center speaker and the rear speakers so that they become almost the same as that of the main speakers.

Notes

- When the sound output levels of the main speakers are adjusted, adjust the sound output levels of the center speaker, rear speakers and rear virtual speakers again.
- The sound output levels of right and left virtual speakers cannot be adjusted separately. While one level is adjusted, the other is also adjusted similarly.
- When the headphones are connected, the order of each speaker from which a test tone is heard is the same as that of VS-10 only. However, the sound output level of main speakers cannot be adjusted. Only the sound output level of rear speakers can be adjusted, however, that level cannot be adjusted for each right or left rear speaker separately. (Adjustable range: -3 to +3 dB)

5 When the adjustment is complete, press TEST.

A test tone stops.



The sound output level can be adjusted in the following range.

- When only the VS-10 is connected or the VIRTUAL SURROUND is selected:
 - Right and left main speakers: -10 to ±0 dB
 - Rear virtual speakers: -3 to +3 dB
 - The minimum level for the main speakers is -10 dB, while that for the rear virtual speakers is -3 dB.
- When the NX-SW10 is connected:
 - Right and left main speakers: -10 to ±0 dB
 - Center speaker: -20 to +6 dB
 - Right and left rear speakers: -20 to +6 dB
 - The minimum level for the main speakers is -10 dB, while that for the center speaker and the rear speakers is -20 dB.

OPERATING THE UNIT

Enjoying the Home Theater Sound System

This section describes how to select the input source to enjoy the sound from a TV, VCR, DVD player, satellite tuner or video game player with the VS-10 and to adjust the volume.

First turn on the power of the playback component and the TV, and then follow the steps described below.

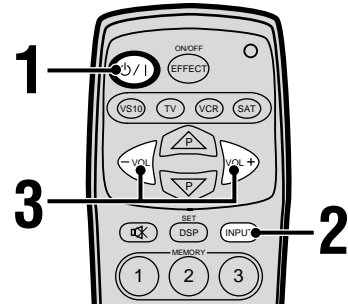
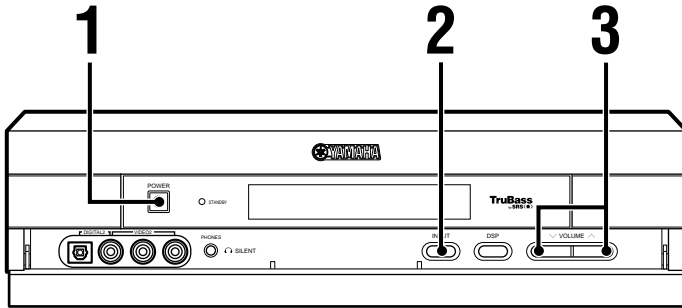

- 1 Press POWER on the control center and press ON/OFF on the remote control to turn on the power.**

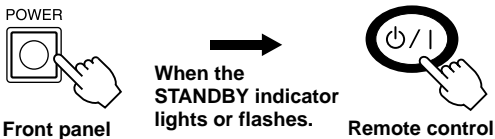

- When the STANDBY indicator lights or flashes, the power can be turned on using ON/OFF on the remote control. The power also can be turned on by pressing the INPUT selector button on the control center.
- The VS-10 memorizes the last state when the power is turned off. If you turn off the power using POWER on the control center in standby mode (when the STANDBY indicator lights), the unit enters standby mode when you press POWER on the control center next time.
If you turn off the power using POWER on the control center when the power is turned on (when the STANDBY indicator does not light), the power is turned on when you press POWER on the control center next time.

- 2 Press the INPUT selector button.**

Each time the button is pressed, the input is switched in the order: VIDEO 1 \rightarrow TV \rightarrow VIDEO 2 \rightarrow DIGITAL 1 \rightarrow DIGITAL 2.

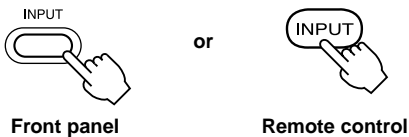

- 3 Adjust the level using VOLUME B / N (or VOL +/- on the remote control).**

Pressing VOLUME B (or VOL + on the remote control) increases the level, while pressing VOLUME N (or VOL - on the remote control) decreases the level.

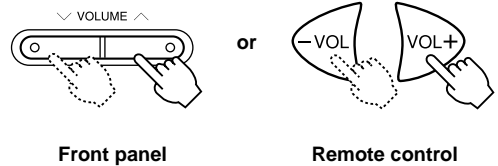

CAUTION

When the "TV", "VCR" or "SAT" button on the remote control is pressed to control another unit, the remote control can not control the VS-10. In this case, press the "VS10" button on the remote control and operate the VS-10.

Switching the input mode

This function allows you to switch the input mode of the component connected to the DIGITAL 1 or DIGITAL 2 terminal to “Auto Mode” or “dts Fix”.

Auto Mode : This recognizes the PCM signal such as a CD, Dolby digital signal or DTS signal automatically.

dts Fix : This fixes to a DTS signal.

Normally, the playback can be performed with the “Auto Mode”. If you play a CD encoded with DTS in the “Auto Mode” setting, there will be a short noise at first while the unit recognizes the DTS signal and turns on the DTS decoder. This is not a malfunction and can be avoided by setting the input mode to “dts Fix” beforehand. When you play and stop a CD encoded with DTS in the “Auto Mode” setting, the sound is muted even if you play the PCM signal such as a normal CD and the **dts** indicator flashes for about 30 seconds. However, this condition is released after about 30 seconds.

1 Press the INPUT selector button to select DIGITAL 1 or DIGITAL 2.

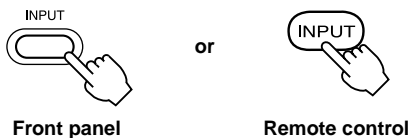

2 Press the INPUT selector button again for about 3 seconds to switch the input mode.

Each time the button is pressed for about 3 seconds, the input mode is switched between “Auto Mode” and “dts Fix”, and displayed as follows.

“D1 \$dts Fix” ↔ “D1 \$Auto Mode”

- “D1” or “D2” is displayed before the selected input mode when DIGITAL 1 or DIGITAL 2 is selected respectively.

Notes

- The **dts** indicator lights when “dts Fix” is selected, and goes off when a digital signal encoded with DTS is not input in the “Auto Mode” setting.
- The setting of the input mode returns to “Auto mode” when the power of the control center is turned off.
- When playing a source encoded with DTS, be sure to connect the player to the DIGITAL 1 or DIGITAL 2 input terminal of the control center with an optical fiber cable.
- If the digital output data of the player has been processed in any way, you may not be able to perform DTS decoding even if you make a digital connection between this unit and the player.

CAUTION

The variable sound intensity range is large when playing back a CD or MD. So, if the source that includes the sudden change from a small sound level to large one is played back at a maximum volume for a long time, the speakers may be damaged.

USING CONVENIENT FUNCTIONS

You can use convenient functions with the remote control during a playback.

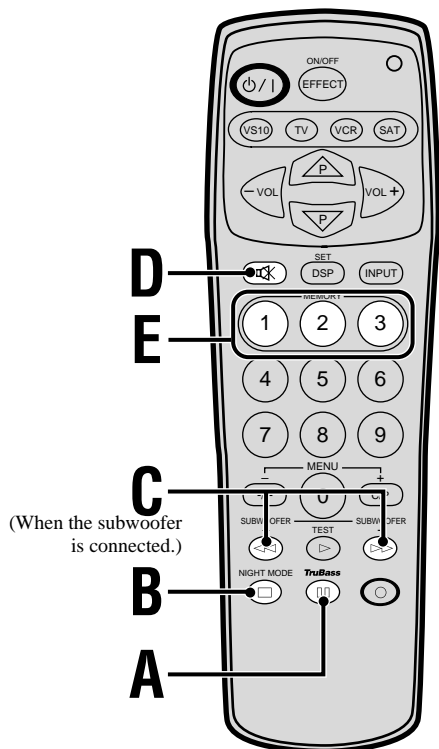

A Enhancing the bass tones

Press **TruBass**.



- The TRUBASS* indicator lights in the display.
- This function enhances the bass tones by increasing the level of the low-range frequencies. When the SW-VS10 is connected, the bass tones of the subwoofer are also enhanced.

To cancel TRUBASS mode, press **TruBass** again.

Notes

- The TRUBASS mode does not function when the headphones are connected.
- If a thudding noise is heard from the subwoofer when this function is turned on, lower the subwoofer level. Otherwise, the subwoofer may be damaged due to an excessive input level of low-bass signal.

* **TruBass**

TruBass and the **TruBass** symbol are trademarks of SRS Labs, Inc. in the United States and selected foreign countries. TruBass technology is incorporated under license from SRS Labs, Inc.

B Listening to sound clearly at low levels

Press **NIGHT MODE**.



- Sounds become clear.
- Use this function when it is difficult to output high volumes such as late at night.

To cancel NIGHT MODE, press NIGHT MODE again.

Notes

- The NIGHT MODE does not function when the headphones are connected.
- Volume cannot be decreased using this button. To decrease the volume, press VOLUME **N** (or VOL - on the remote control).

C Adjusting the subwoofer level

Subwoofer level can be adjusted when a subwoofer is connected.

Pressing **SUBWOOFER +** increases the level, while pressing **SUBWOOFER -** decreases the level.

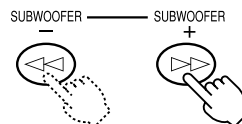

- The level can be adjusted within the range -20 dB to +10 dB.

Note

- If a thudding noise is heard from the subwoofer when the TRUBASS function is turned on or when you play a bass-enhanced source such as 5.1 channel Dolby Digital or DTS which contains Low Frequency Effect, lower the subwoofer level. Otherwise, the subwoofer may be damaged due to an excessive input level of low-bass signal.

D Muting the sound temporarily

Press **MUTE**.

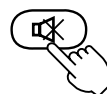

- "Mute ON" is displayed when the sound is muted.

To return to the original volume level, press **MUTE** again. Pressing VOL+/- also cancels the muting mode and adjusts the volume level.

E Calling Up Your Favorite Settings

Each MEMORY 1, 2 or 3 button can memorize the current input and the settings of DSP mode, SUBWOOFER level, TRUBASS and NIGHT MODE. Once the settings are preset, you can call up each MEMORY 1, 2 or 3 button anytime by simply pressing one of the MEMORY buttons.

Memorizing the settings to each MEMORY 1, 2 or 3 button

Press and hold the MEMORY 1, 2 or 3 button to be memorized for about 3 seconds.

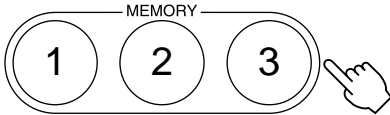

The number of button you pressed is displayed after “Memory” and the current settings are memorized.

Ex. : When the MEMORY 1 button is pressed, “Memory 1” is displayed.

Calling up the favorite button’s memory

Press the MEMORY 1, 2 or 3 button to select the desired settings.

The number of button you pressed is displayed after “Memory” and the favorite settings are selected.

- If you keep pressing the button for more than 3 seconds, the previously memorized setting will be replaced with the current settings.

Clearing the button’s memory

Press and hold the MEMORY 1, 2 or 3 button to be cleared for about 10 seconds. The number of the button you pressed is displayed after “MemoryClear” and the memorized settings are cleared. (When pressing the button, “Memory 1 (2 or 3)” is displayed after about 3 seconds, but keep pressing the button.)

- If you release the button before the display changes from “Memory” to “MemoryClear”, the button memorizes the current setting.

DSP PROGRAM (DIGITAL SOUND FIELD PROCESSOR EFFECT)

You can recreate the sound and feel of a movie theater, concert hall or other location by selecting from any of eight DSP programs best suited to the source being reproduced. This allows you to enjoy the full experience of digital systems such as DOLBY DIGITAL, DOLBY PRO LOGIC, DTS, or YAMAHA CINEMA DSP (Digital Sound field Processor).

Description of DSP Programs

■ When the VS-10 is connected without the YAMAHA NX-SW10:

No.	Program name	Features and applicable sources
1	VIRTUAL SURROUND (input source: Dolby Digital, Dolby Surround or DTS)	This program creates the virtual surround field that gives an experience as if you are enjoying with a Dolby Digital, Dolby Pro Logic or DTS only using the main speakers.
4	GAME	This program directs games to be more realistic and powerful adding a depth and surround feeling to the sounds.
5	HALL	This program reproduces the rich and full sound. This sound field brings a surround experience like that found in the center of the large amphitheater.
6	CONCERT/SPORTS	This program is suitable for many types of sound reproduction. Resonant sounds are retained so that it does not give the feeling unnatural even when this sound field is used for an extended period of time.
7	MONO MOVIE	This program is designed specially to enhance monaural source such as an old monaural movie.

■ When the VS-10 and the YAMAHA NX-SW10 are connected:

No.	Program name	Features and applicable sources
1	VIRTUAL SURROUND (input source: Dolby Digital, Dolby Surround or DTS)	This program creates the virtual surround field that gives an experience as if you are enjoying with a Dolby Digital, Dolby Pro Logic or DTS only using the main speakers.
2	DOLBY DIGITAL (input source: Dolby Digital) DOLBY PRO LOGIC (input source: Dolby Surround) DTS (input source: DTS)	This program straightforwardly reproduces the movie sound that is accurately processed using a Dolby Digital, Dolby Pro Logic or DTS decoder.
3	DIGITAL MOVIE THEATER (input source: Dolby Digital) 70mm MOVIE THEATER (input source: Dolby Surround) DTS MOVIE THEATER (input source: DTS)	This program reproduces the rich and full sound found in a movie theater using the latest movie sound design in which dialog and sound effects are handled separately.
4	GAME	This program directs games to be more realistic and powerful adding a depth and surround feeling to the sounds.
5	HALL	This program reproduces the huge image of the amphitheater, which has all range reflected, rich and full sound, and strong surround feeling.
6	CONCERT/SPORTS	This program is suitable for many types of sound reproduction such as a variety show, live broadcast program, etc. Resonant sounds are retained so that it does not give the feeling unnatural even when this sound field is used for an extended period of time.

DSP PROGRAM (DIGITAL SOUND FIELD PROCESSOR EFFECT)

No.	Program name	Features and applicable sources
7	MONO MOVIE	This program is designed specially to enhance monaural source such as an old monaural movie. Sound field effects and moderate resonance processing are used to bring fuller life to the monaural audio.

Note

- When "GAME" or "HALL" is selected for a 2-channel source, no sound is heard from the center speaker even if the YAMAHA NX-SW10 is connected.

When the headphones are connected:

No.	Program name	Features and applicable sources
8	SILENT CINEMA	This program is for enjoying the three-dimensional virtual surround through the headphones. This sound field is suited for multi-channel movie software such as a DVD.

Enjoying DSP Programs

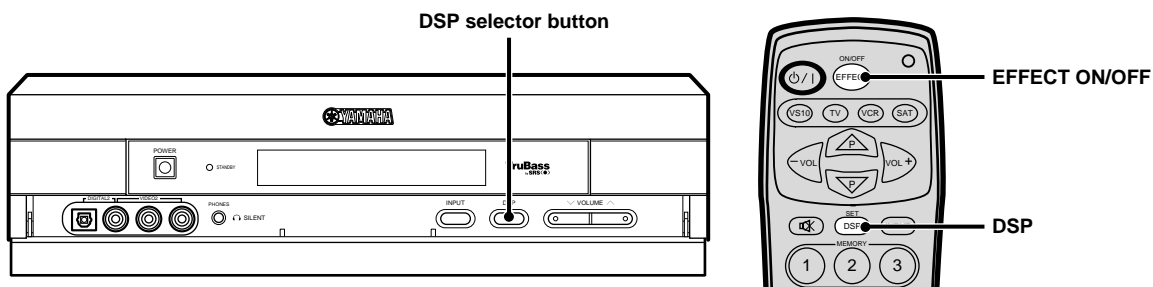

Press the DSP selector button (on the control center) or DSP (on the remote control).

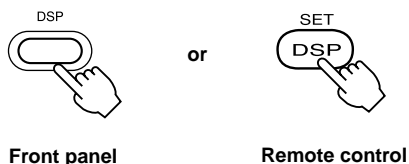

Each time this button is pressed, the DSP program is selected in the following order and the currently selected DSP program name is displayed.

● When the VS-10 is connected without the YAMAHA NX-SW10:

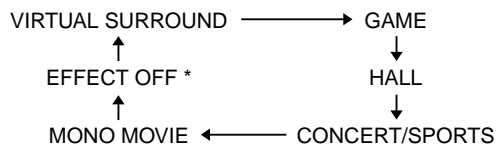

● When the VS-10 and the YAMAHA NX-SW10 are connected:

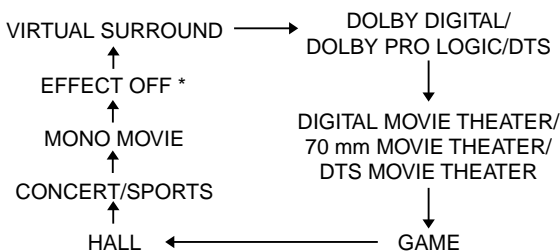

* The "EFFECT OFF" appears only when using the DSP selector button on the control center.

● When the headphones are connected:

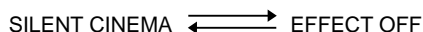

Notes

- Be sure to select the DSP program best suited for the atmosphere of the source being listened to.
- The last selected DSP program for each input source (VIDEO 1, TV, VIDEO 2, DIGITAL 1 and DIGITAL 2) is stored in memory. So, when the input source is changed, the DSP program is automatically changed to the last selected one correspondingly.



■ To cancel sound field effects (using the remote control)

Press EFFECT ON/OFF.



The normal stereo playback is performed and "EFFECT OFF" is displayed when the sound field effect is canceled. Pressing this button again turns the sound field effect back on.

■ Processing indicators

A processing indicator displays the type of input signal when reproducing a source using a DSP program.

-  DIGITAL: Lights when reproducing a source encoded with Dolby Digital.
-  PRO LOGIC: Lights when reproducing a source encoded with Dolby Digital in 2-channel, PCM audio or an analog source using DSP program No. 2.
-  **dts**: Lights when reproducing a source encoded with DTS.
- DSP: Lights when reproducing a source using DSP program No. 3 through 7.

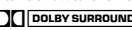
Notes

- The VIRTUAL SURROUND, DOLBY DIGITAL/DOLBY PRO LOGIC/DTS, DIGITAL MOVIE THEATER/70 mm MOVIE THEATER/DTS MOVIE THEATER are the optimum programs for reproducing visual software encoded with Dolby or DTS that displays the ,  or  logo marks.
- The volume level of the right and left main speakers may differ depending on the input source being used because, except in the case of Dolby Digital and DTS, sound field data as actually measured are used.
- Select the DSP program that you feel sounds best for a source regardless of its name. Besides, the sound field effect of the DSP program is affected by the resonance of the listening room. To enjoy the full performance of the DSP program, arrange the furnishings so that your listening room has less resonance.



- Be sure to minimize the volume level of the TV to maximize the virtual surround effect when reproducing a source with the VIRTUAL SURROUND program.
- Refer to the glossary on page 31.

MENU FUNCTIONS

The menu functions include: “Auto Power” for setting automatic power on/off, “Dimmer” for adjusting display brightness, “Input Name” for naming inputs, “Center Delay” for adjusting the delay time used for the sound from the center speaker and “Delay Time” for adjusting the delay time used for the surround sound.

Adjustments on the menu functions should be performed with the remote control.

Each time MENU on the remote control is pressed, the function changes in the following order: “Auto Power”, “Dimmer”, “Input Name”, “Center Delay”, “Delay Time”, and input display.

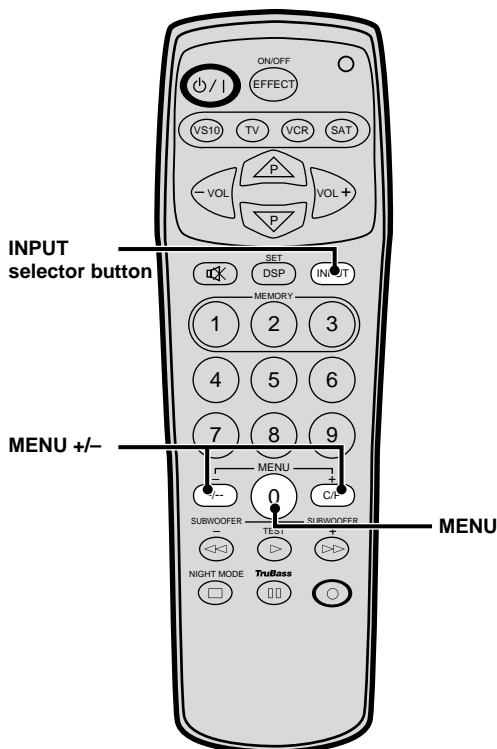

Setting Auto Power On/Off

The Auto Power function works as described below.

No signal is input and no button is operated for about 30 minutes.

@

The unit enters the Auto Power Off mode. (The STANDBY indicator flashes slowly.)

@

The unit enters the Auto Power On mode and the power is turned on automatically when the signal is input* (or the power is turned on with ON/OFF on the remote control or INPUT selector button on the control center.)

* If the power is turned off and on using POWER on the control center and the signal is input in STANDBY mode, the power is turned on after about 5 seconds.

(When a power failure is restored and the signal is input, the power is also turned on after about 5 seconds.)

You can set the sensitivity for the Auto Power function or turn the Auto Power function off.

1 Press MENU to display “Auto Power”.

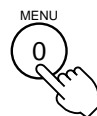

2 To set Auto Power On, select the “Auto Power 2” using MENU +/- . To set Auto Power Off, select the “OFF” using MENU - .

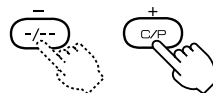

The Auto Power function may not work properly depending on the signal output level of the connected component. In this case, you can refer to the table described below to change the sensitivity of the Auto Power function.

Pressing + will change the display from top to bottom, while pressing - will change the display from bottom to top.

Display	Setting/Symptom
OFF	The Auto power function is turned off.
1	[Weak signal] Select this position when the unit does not enter the Auto Power On mode even when the signal is input, or the unit enters the Auto Power Off mode even when the signal is being input.
2	[Normal signal] Normally select this position to turn the Auto Power function on.
3	[Strong signal] Select this position when the unit enters the Auto Power On mode even when no signal is input, or the unit does not enter the Auto Power Off mode even when no signal is input.

After adjusting the menu functions, press MENU. The input display returns.

Adjusting Display Brightness

The display brightness of the control center can be adjusted as follows.

1 Press MENU to display “Dimmer”.

The current brightness level (such as “Dimmer: ±0”) is displayed.

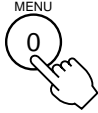

2 Press MENU + or – to adjust the brightness.

Pressing + brightens the display, while pressing – dims the display. Brightness can be adjusted from –3 (dimmet) to +3 (brightest). The brightness of +3 (brightest) is as same as that of the display right after the VS-10 is operated.

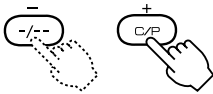

After adjusting the menu functions, press MENU. The input display returns.

Naming the Input Terminals

It is possible to give names to the VIDEO 2, DIGITAL 1 and DIGITAL 2 input terminals. (It is not possible to change the input names for the TV or VIDEO 1 input terminals.)

Once you select a name so that you can easily find out which component is connected to the terminal, it is convenient when you select an input source. For example, if a video game player is connected to the VIDEO 2, you can name that source “GAME”, or if a DVD player is connected to the DIGITAL 1 terminal, you can name that source “DVD”.

1 Press MENU to display “Input Name”.



2 Press the INPUT selector button to select the input you want to name (VIDEO 2, DIGITAL 1 or DIGITAL 2).

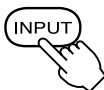

3 Press MENU + or – to select the name.

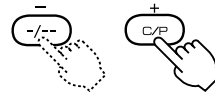

If you select VIDEO 2 in step 2 above, names are displayed in the following order when you press +.

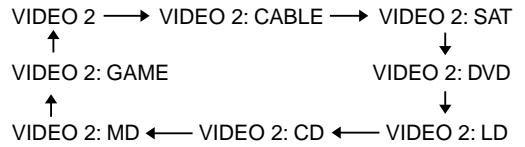

If you select DIGITAL 1 or 2 in step 2 above, names are displayed in the following order when you press +.

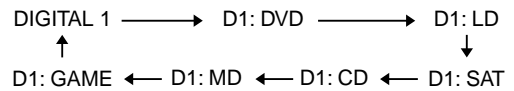

Notes

- “D1:” is displayed before the name when DIGITAL 1 is selected, while “D2:” is displayed before the name when DIGITAL 2 is selected.
- Pressing – displays the names in reverse order.

4 Repeat steps 1 through 3 to give names to VIDEO 2, DIGITAL 1 and DIGITAL 2 input terminals.

After adjusting the menu functions, press MENU. The input display returns.

Adjusting the Center Delay Time

The center delay time is the time difference between the beginning of the sound from the main speakers and the beginning of the sound from the center speaker. When the other DSP program except for SILENT CINEMA is selected, it is possible to adjust the center delay time. This adjusts the delay between the main sound (on the main speakers) and dialog, etc. (on the center speaker).

This makes sounds from the left main, center and right main speakers reach your listening position at the same time. This is achieved by delaying the sound from the center speaker if the distance from the center speaker to your listening position is shorter than the distance from the right and left main speakers to your listening position. Each time the value of the center delay time is added by 1 ms, the center speaker is positioned farther from your listening position by about 30 cm virtually.

1 Press MENU to display "Cntr Delay".



2 Press MENU + or - to adjust the center delay time.

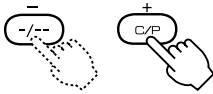

- Adjustable range
0 to 5 ms

After adjusting the menu functions, press MENU. The input display returns.

Adjusting the Delay Time

When the selected DSP program is VIRTUAL SURROUND, DOLBY DIGITAL/DOLBY PRO LOGIC/DTS or SILENT CINEMA, it is possible to adjust the delay time. The delay time is that time difference between when the sound from the main speakers can be heard and the surround sound can be heard.

The larger the value, the later the sound field effect is generated.

1 Press MENU to display "Delay Time".

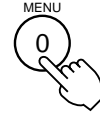

2 Press MENU + or - to adjust the delay time.

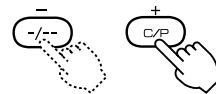

- Adjustable range
 - For Dolby Digital (except for 2 ch)/DTS input: 0 to 15 ms
 - For the other inputs: 15 to 30 ms

If the delay time level of a signal input is adjusted, that of other signal inputs will be changed. For example, when the delay time of the Dolby Digital (except for 2 ch)/DTS inputs is adjusted from 0 ms (minimum) to 5 ms, that of the other signal inputs is adjusted from 15 ms (minimum) to 20 ms automatically.

After adjusting the menu functions, press MENU. The input display returns.

OPERATING OTHER COMPONENTS USING THE REMOTE CONTROL

Setting the manufacturer code for your TV, VCR or satellite tuner/cable TV tuner on the remote control allows you to operate not only the VS-10 but also your TV, VCR or satellite tuner/cable TV tuner using the remote control.

Notes

- Remote control of some component may not be possible depending on the model and the year of make even though its manufacturer is listed on page i (at the end of this manual).
- Depending on the model, some components from other manufacturers cannot be controlled, or only limited functions can be controlled, even though the proper manufacturer code has been set. If you encounter this problem, please use the remote control supplied with the component.
- Setting the manufacture code can not be performed if your component to be controlled does not support remote control operation.

Setting the Manufacturer Code

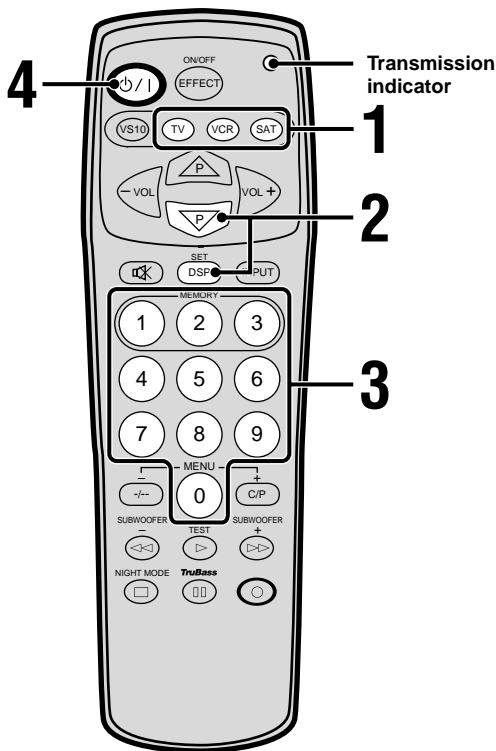

- 2** Hold down SET and press until the transmission indicator lights.

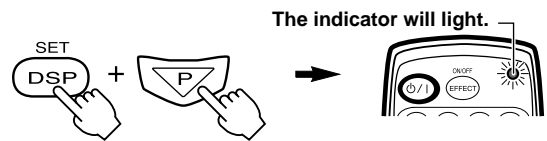

- 3** While the transmission indicator is lit, enter the 4-digit manufacturer code for the component to be controlled using the numeric buttons.

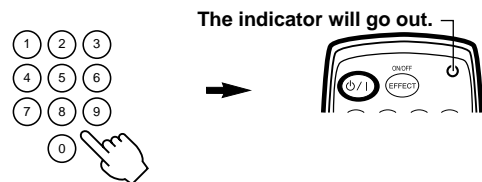

Enter the code surely. The transmission indicator goes out when the code is set properly. (The code has not been set properly if the indicator flashes and then goes out.)

Refer to the list of manufacturer codes on page i (at the end of this manual).

- 4** Press and check that the component to be controlled turns on and off.



- 1** Press the remote control selector button (TV, VCR or SAT) for which the manufacturer code is to be set.

The signals for controlling the control center have already been set for the VS10 button so that only the manufacturer code for the TV, VCR or SAT needs to be set. A manufacturer code of the TV, VCR or satellite tuner/cable TV tuner can be set for the TV, VCR or SAT button respectively.



■ Precautions when performing preset

The transmission indicator goes out once the manufacturer code is set properly.

If the transmission indicator does not go out, or if it flashes and then goes out, repeat the procedure from step 1.

Pay attention to the following points when you repeat the preset procedure.

- Check the manufacturer code number.
- Check that the correct remote control selector button has been selected when setting the manufacturer code.
- If more than one code is given for a manufacturer, try entering each code in the order given.
- Remove and replace the remote control's batteries (complete this step within 2 minutes) and then repeat the procedure.

■ When the remote control does not work correctly

When the remote control does not work correctly, try to enter the other manufacturer codes.

■ To clear a manufacturer code

Perform the procedure "Setting the Manufacturer Code" described on page 27 and enter the following codes when you reach step 3.

- To clear the "TV" button: 0000
- To clear the "VCR" button: 0000
- To clear the "SAT" button: 0000
- To clear all buttons: 9990

Controlling a TV

You can control your TV by setting the corresponding manufacturer code for the remote control selector button “TV”.

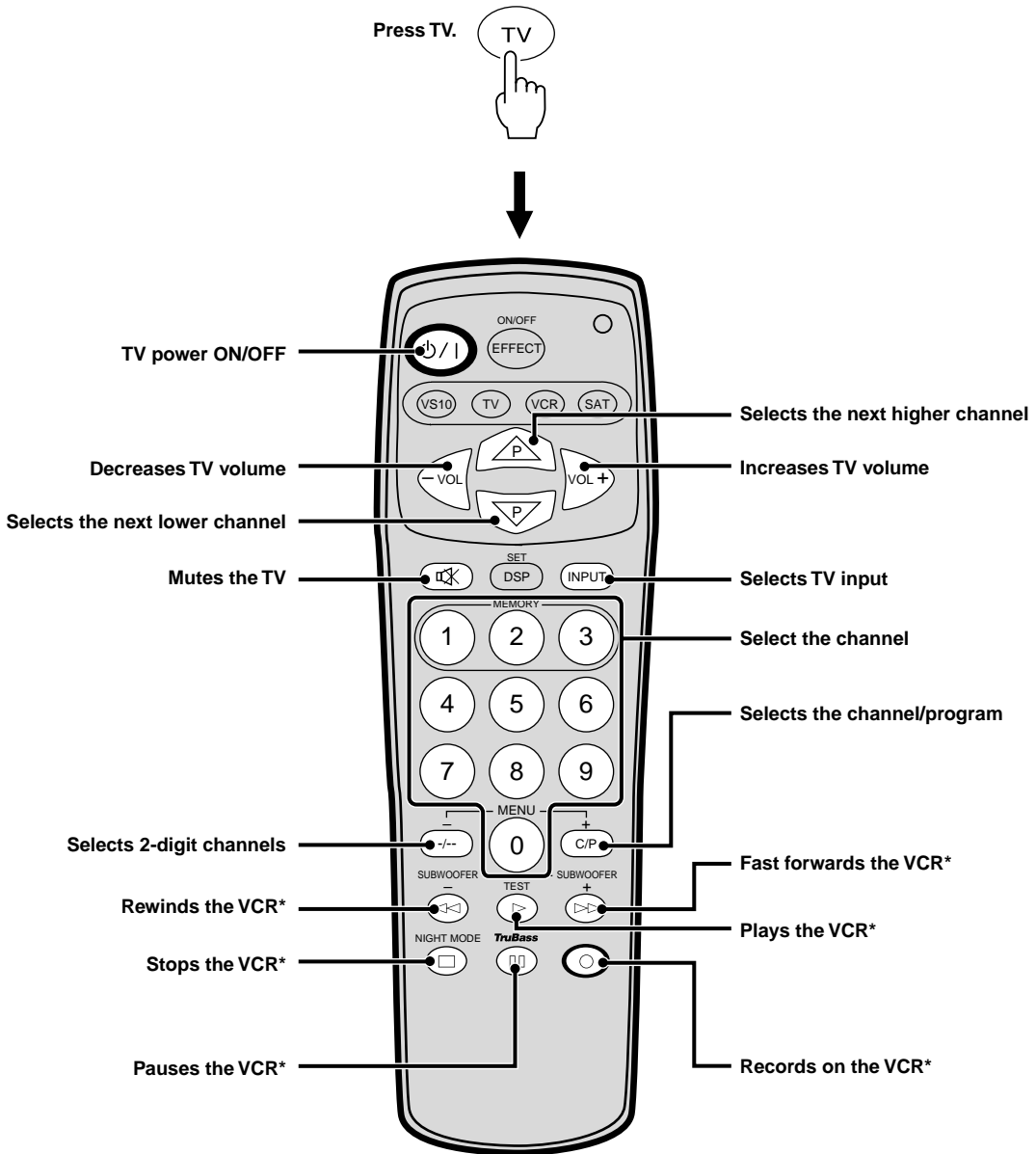

- A VCR can be controlled using * marked buttons once the manufacturer code for that VCR has been set for the remote control selector button “VCR”.

Controlling a VCR

You can control your VCR by setting the corresponding manufacturer code for the remote control selector button "VCR".

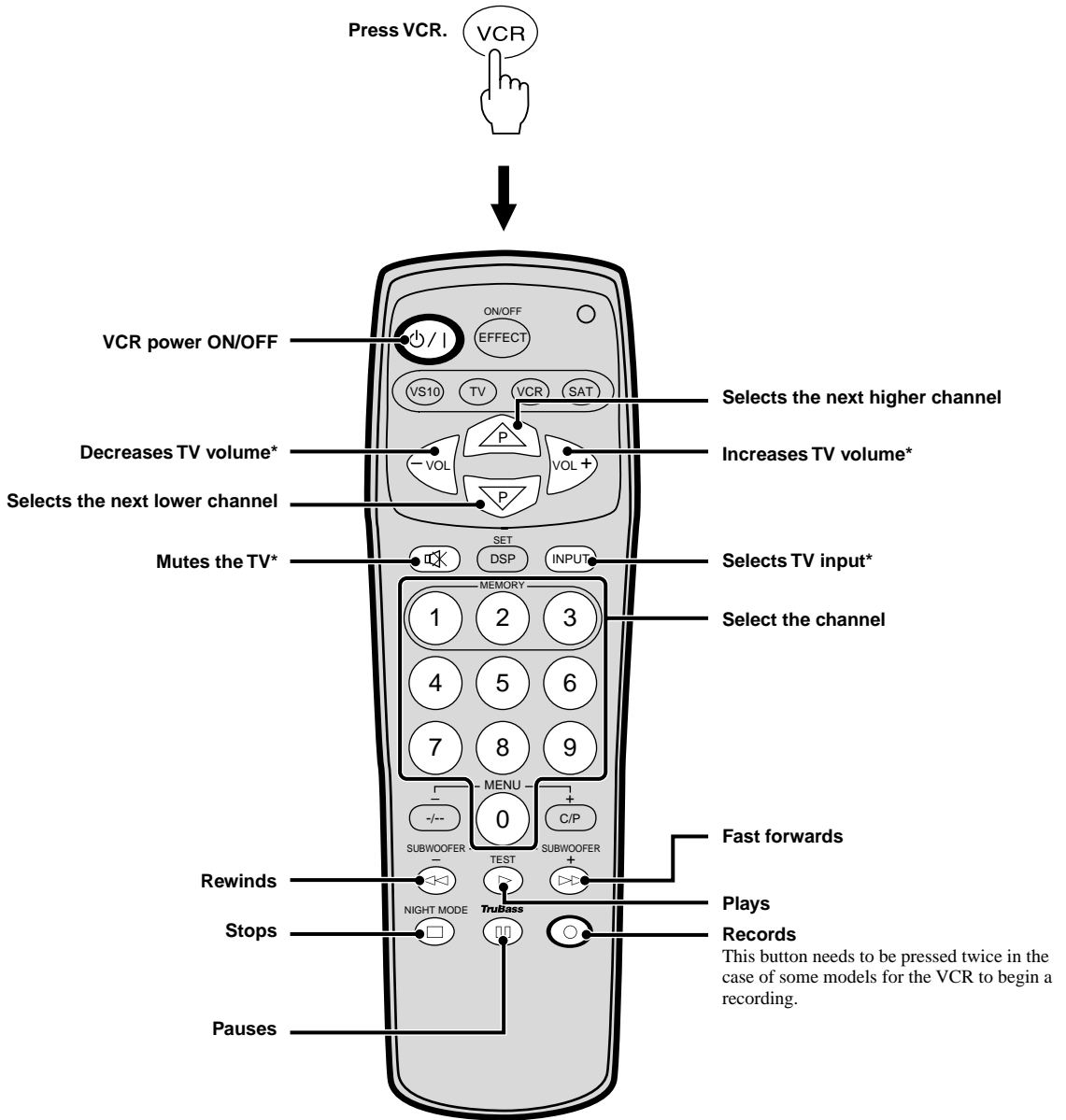

- A TV can be controlled using * marked buttons once the manufacturer code for that TV has been set for the remote control select button "TV".

GLOSSARY

■ Encode/Decode

When a signal or other information is processed, compressed and digitized, this is called encoding. Encoding can be used to record an extremely large amount of information on a single CD or DVD.

An encoded signal cannot be listened to directly. It must be returned to its original state (i.e. audible sound) and this is called decoding.

■ Sound field

Not all sound travels from the sound source directly into the human ear, but instead reflects off of walls, ceilings and other objects to arrive at the ear slightly delayed (early reflection). It may also reflect repeatedly in a complicated manner before reaching the ear (subsequent reverberation). A human is able to perceive the size and shape of a location based on the various sounds heard in this way. The specific acoustic space of a particular building is called a sound field.

■ Dolby Surround

In movie theaters and in live theaters, the spectators are surrounded by many speakers and sound effects geared to each scene are used to make sound move from front to back and right to left. This gives the sound a three dimensional feel that surrounds the entire body. Dolby Surround is used to implement this realistic effect. Originally, the Dolby Surround system consisted of a total of four channels: two front channels (right and left), one center channel, and one rear channel. Later, two-channel stereo compatibility was added to for broadcast and video media used in the home. The ability to easily set up a home AV system capable of stereo reproduction is one of the biggest features of Dolby Surround.

■ Dolby Digital

Dolby Digital consists of a total of five channels: three front channels (left, center and right) and two rear channels (right and left), plus a distinct LFE channel for low frequency effect. It is therefore commonly referred to as a 5.1 channel system. Using digital compression technology for all 5.1 channels, Dolby Digital can be used for completely independent audio reproduction. Dolby Digital offers superior sound separation between each channels and a more three dimensional surround effect in comparison to the older Dolby Surround, which mixes four channels (three front and one rear) into two-channel stereo and separates them using a matrix circuit.

■ DTS (Digital Theater Systems) Digital Surround

DTS was developed to replace the analog soundtracks of movies with six discrete channels of digital soundtracks, and it is now installed in many theaters around the world. The DTS digital playback system changed the way we experienced movies in theaters with six discrete channels of superb digital audio.

DTS technology, through intense research and development has made it possible to deliver similar encode/decode discrete technology to home audio surround-sound entertainment.

DTS Digital Surround is an encode/decode system which delivers six channels of master-quality, 20-bit audio; technically, it is 5.1 channels, which means 5 full-range (left, center, right and two surround) channels, plus a subwoofer (LFE) channel (as "0.1"). It is compatible with the 5.1 speaker configurations that are currently available for home theater systems.

■ Virtual surround

We basically perceive the direction from which sounds come to us based on the difference in time they reach the right and left ears and differences in sound level. Virtual technology is based on this property of the human ear. A DSP (digital sound field processor — a form of digital signal processing) and right and left main speakers are used so that the listener feels like he or she is hearing sounds that come from virtual speakers located in directions other than just the two physical speakers. This allows the listener to experience surround effects as if rear speakers were present as in a five-speaker system.

■ YAMAHA DSP (Digital Sound Field Processor)

YAMAHA technicians traveled to world famous concert halls, opera houses and other locations just to measure acoustical information such as the direction, intensity, band characteristics, and delay time of reflected sounds. This wealth of information was then put on a ROM.

Using a built-in YAMAHA DSP (digital sound field processor) to create sound fields, this unit allows you to freely select various sound field programs created from this actual acoustical data so that you can reproduce the sound field of concert halls and live houses right in your listening room.

Movie makers design sounds for a movie so that the sound and screen become one. Dialog is positioned right on the screen, sound effects behind the screen, music behind that, and surround effects wrap around the audience.

CINEMA DSP is a program for use in AV reproduction that has evolved from YAMAHA DSP. Fusing the movie sound decoders, Dolby Pro Logic, Dolby Digital and DTS, with YAMAHA DSP, allows you to reproduce the type of surround sound field of the quality found on a dubbing stage designed to optimize movie surround conditions. (A dubbing stage is the final mix used to complete the final sound design for a movie.)

By adding YAMAHA DSP processing to both the right and left front channels and the center channel, the CINEMA DSP program wraps the audience in a surround sound field that not only makes dialog real, but penetrates and surrounds the screen to give depth to sound effects and music as well as a smooth sense of movement to sound sources.

TROUBLESHOOTING

Be sure to investigate thoroughly before requesting repairs or after service. If it cannot be corrected, or if the problem is not listed in the SYMPTOM column, disconnect the power cord and contact your authorized YAMAHA dealer or service center.

Notes

- Sometimes the unit may cease to recognize operations due to a mistaken operation or as a result of strong external noise (such as irregular voltage due to shock of impact, excessive static electricity, or lightning strike). If this happens, first disconnect the power cord, wait about 30 seconds, re-connect the power cord, and try the desired operation again.
- When requesting repairs or after service of the YAMAHA subwoofer, center speaker and rear speakers NX-SW10 (sold separately), be sure to bring along with this unit.

■ General

SYMPTOM	CHECK	Refer to page
No sound output at all.	• Is the AC power supply cord connected?	14
	• Is the TV or VCR connected correctly?	10
	• Are the main speakers connected correctly?	13
	• Is the input source selected correctly?	17
	• Is the sound muted temporarily?	19
	• Are the headphones connected?	4
A “humming” noise is present.	• Hum caused by external electromagnetic waves may be generated. Try inverting the right-left polarity of the power cord and re-insert into the AC outlet.	14
The STANDBY indicator flashes slowly.	• The unit is in Auto Power Off mode. Turn off the main power if the unit is not to be used for an extended period of time.	24
There is noise in the tuner or TV and the video image is unstable.	• Is a tuner or TV that uses an indoor antenna located near the unit? Use of an outdoor antenna is recommended.	—

■ When using a DSP program

SYMPTOM	CHECK	Refer to page
Movie dialog and other audio is difficult to hear.	• Is HALL, CONCERT/SPORTS or GAME selected? Select the other DSP program.	21-22

■ When using the remote control

SYMPTOM	CHECK	Refer to page
The remote control does not function properly.	• Are the batteries used up?	3
	• Is the remote control pointed at the sensor?	3
	• Is the remote control too far from or too close to the sensor?	3
	• Is direct sunlight or other intense light (such as an inverter fluorescent lamp) striking the sensor?	3
	• Is another remote control being used at the same time?	3
	• Are the batteries inserted in the correct direction?	2
	• Is the remote control selector button “VS10” pressed? Press “VS10” when you want to control this unit after controlling another component.	—
Cannot control other component.	• Is the manufacturer code set correctly?	27
	• Is the remote control selector button corresponding to the component to be controlled pressed?	29-30

SPECIFICATIONS

Control Center

■ Amplifier Section

Minimum RMS Output Power

Main 25 W + 25 W (1 kHz, 10% THD, 6 ohms)

Signal-to-Noise Ratio 90 dB (VIDEO 1, IHF-A)

Total Harmonic Distortion

..... 0.07% (Input: VIDEO 1, 1 kHz, 10 W/6 ohms)

Input Sensitivity/Impedance VIDEO 1, 200 mV/50 k-ohms

■ Video Section

Video Signal Level 1 Vp-p/75 ohms

Main Speakers

Type 2 way Bass-Reflex

Speakers 10-cm cone, magnetically shielded

2 cm Super Tweeter

Maximum Input Power 25 W

Impedance 6 ohms

General

Power Supply

[Europe and U.K. models] AC 230 V, 50 Hz

[U.S.A. and Canada models] AC 120 V, 60 Hz

[Australia model] AC 240 V, 50 Hz

Power Consumption 60 W

Power Consumption (standby mode) 5.5 W

Dimensions (W x H x D)

Control center 302 x 82 x 300 mm

When installing vertically (including the supporting stand and side pads) 124 x 302.5 x 300 mm

When installing horizontally (including the bottom pads)

..... 302 x 88.5 x 300 mm

Main speaker 125 x 185 x 145 mm

Weight

Control center 4.7 kg

Main speaker 1.4 kg

Accessories Remote control

UM-4 batteries (x 4)

Audio connection cord (2 pin, 1.5 m)

Video connection cord (1.5 m)

Supporting stand (x 1)

Bottom pads (x 4)

Side pads (x 2)

Connection guide

Specifications are subject to change without notice.

INDEX

A	
Adjusting display brightness	25
Adjusting the bass (subwoofer level)	19
Adjusting the center delay time	26
Adjusting the delay time	26
Adjusting the volume level	17
Auto Power on/off	24
C	
Center Delay → Adjusting the center delay time	26
CINEMA DSP → DSP program	21-23
Connecting a camcorder	12
Connecting a DVD player	11
Connecting a subwoofer	14
Connecting a TV	10
Connecting a VCR	10
Connecting the main speakers	13
Connecting the AC power supply cord	14
Connecting the YAMAHA NX-SW10	14
Controlling a TV with the remote control	29
Controlling a VCR with the remote control	30
D	
Delay time → Adjusting the delay time	26
DIGITAL input terminal	11, 12
Dimmer → Adjusting display brightness	25
Display	4
DOLBY DIGITAL, DOLBY PRO LOGIC, DTS	21-23, 31
DSP programs	21-23
M	
Manufacturer codes	i (at the end of this manual)
Memory	20
Menu functions	24
Muting the audio	19
N	
Naming the input terminals	25
NIGHT MODE	19
S	
Selecting a sound field	22
Selecting the input	17
Selecting the input mode	18
Setting a manufacturer code	27
Speaker placement	6
T	
Test tone	15
TRUBASS mode	19
V	
VIRTUAL SURROUND	21-23

ATTENTION : TENIR COMPTE DES PRÉCAUTIONS CI-DESSOUS AVANT DE FAIRE FONCTIONNER L'APPAREIL.

- 1 Lire attentivement ce manuel pour obtenir le meilleur fonctionnement de l'appareil. Le conserver dans un endroit sûr pour pouvoir le consulter ultérieurement.
- 2 Installer cet appareil dans un endroit bien aéré, frais, sec et propre en laissant un espace d'au moins 10 cm au-dessus, derrière et des deux côtés. Veiller à ce que l'appareil soit à l'abri des rayons directs du soleil, des sources de chaleur, des vibrations, de la poussière, de l'humidité et/ou du froid.
- 3 Placer cet appareil loin des autres appareils électriques, moteurs électriques et transformateurs pour éviter un ronflement. Pour ne pas risquer un incendie ou une électrocution, ne pas placer cet appareil dans un endroit où il pourrait être exposé à la pluie ou à un liquide.
- 4 Éviter de fortes variations de température ou l'utilisation excessive d'un humidificateur dans la pièce où l'appareil est installé pour empêcher la condensation dans cet appareil, ce qui pourrait causer une électrocution, un incendie, des dommages à l'appareil ou des blessures.
- 5 Ne pas couvrir cet appareil avec un journal, une nappe, un rideau etc., afin de ne pas faire obstacle au rayonnement de chaleur. L'augmentation de température à l'intérieur de l'appareil pourrait causer un incendie, des dommages à l'appareil ou des blessures.
- 6 Ne pas installer l'appareil dans un endroit où des objets ou un liquide pourraient tomber. Ceci pourrait causer un incendie, des dommages à l'appareil ou des blessures. Ne pas placer les objets suivants sur cet appareil :
 - autres éléments de la chaîne car ceci pourrait provoquer des dommages ou une décoloration de la surface de l'appareil.
 - objets à flamme vive (bougies, par exemple) car ils pourraient causer un incendie, des dommages à cet appareil et/ou des blessures.
 - récipients avec des liquides à l'intérieur car ceci pourrait causer une électrocution et/ou endommager l'appareil.
- 7 Ne pas faire fonctionner cet appareil à l'envers. Il pourrait surchauffer et être endommagé.
- 8 Avant de déplacer l'appareil, débrancher le cordon d'alimentation de la prise de courant et déconnecter tous les cordons raccordant cet appareil à d'autres appareils.
- 9 Ne pas forcer les interrupteurs, commandes ou câbles de raccordement. Ne jamais tirer sur les câbles pour les débrancher.
- 10 N'utiliser que la tension spécifiée sur l'appareil. L'utilisation de l'appareil avec une tension supérieure à la valeur spécifiée est dangereuse et peut entraîner un incendie ou un autre accident. YAMAHA ne saurait être tenu responsable de dommages dus à l'utilisation de cet appareil avec une tension autre que celle qui est spécifiée.
- 11 Ne pas essayer de nettoyer cet appareil avec des solvants chimiques. Ceci pourrait endommager sa finition. Utiliser un chiffon propre et sec.
- 12 Lorsqu'on prévoit que l'appareil restera longtemps inutilisé ou pendant un orage, débrancher le cordon d'alimentation de la prise de courant pour ne pas courir le risque de dommages par la foudre.
- 13 Ne pas essayer de modifier ou de réparer soi-même l'appareil. Confier toute réparation à un service après-vente YAMAHA qualifié. Le boîtier de l'appareil ne doit en aucun cas être ouvert.
- 14 Avant de conclure que cet appareil est défectueux, lire la section "EN CAS DE DIFFICULTÉ" sur les erreurs d'utilisation générales.

POUR LES CONSOMMATEURS CANADIENS

Pour éviter les chocs électriques, introduire la lame la plus large de la fiche dans la borne correspondante la prise et pousser jusqu'au fond.
Cet appareil numérique de la classe B est conforme à la norme NMB-003 du Canada.

CARACTÉRISTIQUES

● Son Home Cinéma

En raccordant simplement le VS-10 avant à un téléviseur, vous obtiendrez un son puissant et le réalisme d'une salle de cinéma. Si vous raccordez le subwoofer, l'enceinte centrale et les deux enceintes arrière YAMAHA NX-SW10 (vendus séparément), des extrêmes graves plus puissants et des effets d'ambiance enrichiront le son.

● Décodeur Dolby Digital, Prologic et DTS intégrés

Ce système est capable de restituer le champ sonore de sources portant le logo ,  ou



● Son surround virtuel (disponible pour le Virtual Dolby Digital)

Le VS-10 peut produire un champ sonore surround virtuel lors de la lecture de sources portant le logo



de façon à faire bénéficier des effets d'ambiance qui donnent de la vie au son et transportent au cœur même de l'action.

● Huit programmes DSP, y compris le YAMAHA CINEMA DSP

En raccordant le YAMAHA NX-SW10 (vendu séparément) il est possible d'utiliser les huit programmes DSP pour donner plus de puissance et de réalisme aux diverses sources: films, concerts, manifestations sportives et jeux. De plus, le programme SILENT CINEMA permet de profiter du surround virtuel quand on utilise un casque d'écoute.

● Télécommande à codes fabricant programmés

La télécommande vous permet de commander non seulement le centre de commande, mais également des appareils d'autres fabricants. Il suffit pour cela de programmer le code fabricant de ces appareils dans la télécommande.



Fabriqué sous licence de Dolby Laboratories. "Dolby", "Pro Logic" et le symbole double-D sont des marques commerciales de Dolby Laboratories. Travail non publié confidentiel. ©1992-1997 Dolby Laboratories, Inc. Tous droits réservés.



Fabriqué sous licence de Digital Theater Systems, Inc. Brevet n° 5.451.942 aux Etats-Unis et autres brevets publiés et en cours d'établissement. Les logos "DTS", "DTS Digital Surround", sont des marques commerciales de Digital Theater Systems, Inc., droits d'auteur 1996 de Digital Theater Systems, inc. Tous droits réservés.

TABLE DES MATIÈRES

PRÉPARATION

CARACTÉRISTIQUES	1	PRÉPARATION
PRÉPARATION	2	
NOMENCLATURE DES PIÈCES	4	
EMPLACEMENT DES ENCEINTES	6	
INSTALLATION	7	
RACCORDEMENTS	9	
RÉGLAGE DES NIVEAUX DE SORTIE DES ENCEINTES	15	

UTILISATION

UTILISATION DU SYSTÈME	17	UTILISATION
UTILISATION DES FONCTIONS PRATIQUES	19	
PROGRAMME DSP (PROCESSEUR DE CHAMP SONORE NUMÉRIQUE)	21	
FONCTIONS DE MENU	24	

TÉLÉCOMMANDE

COMMANDE D'AUTRES APPAREILS AVEC LA TÉLÉCOMMANDE	27	TÉLÉCOMMANDE
--	----	--------------

ANNEXES

GLOSSAIRE	31	ANNEXES
EN CAS DE DIFFICULTÉ	32	
CARACTÉRISTIQUES TECHNIQUES	33	
INDEX	34	

 indique un conseil d'utilisation.

PRÉPARATION

Vérification du contenu de l'emballage

S'assurer qu'aucun des accessoires ci-dessous ne manque.

Télécommande



Piles (type AAA, R03, UM-4)

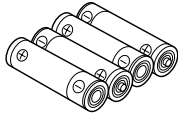

Cordon de raccordement audio (2 broches, 1,5 m)

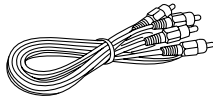

Cordon de raccordement vidéo (1,5 m)

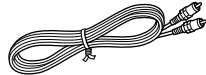

Guide de connexion (Connection guide)

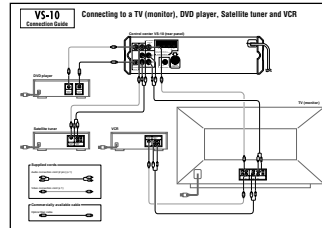

Accessoires fournis pour le centre de commande

Socle de soutien

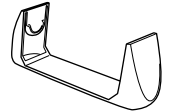

Pattes latérales (x 2)



Pattes inférieures (x 4)

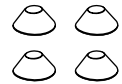

Préparation de la télécommande

Mise en place des piles

- 1 Retirer le couvercle du compartiment des piles.

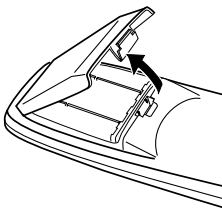

- 2 Insérer les quatre piles (type AAA, R03, UM-4) en respectant les polarités + et -.

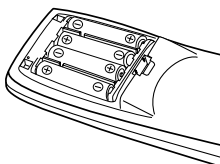

- 3 Refermer le couvercle du compartiment des piles.

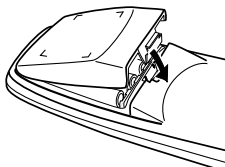

Précautions pour les piles

Si des piles sèches sont mal utilisées, elles risquent de couler ou d'exploser. Observer impérativement les précautions ci-dessous.

- Insérer les piles en respectant les polarités (+) et (-) inscrites à l'intérieur du compartiment des piles.
- Ne pas utiliser des piles usagées avec des piles neuves.
- Ne pas utiliser plusieurs types de piles ensemble car celles-ci peuvent avoir des tensions et performances différentes même si elles ont la même taille.
- Retirer toutes les piles dès qu'elles sont déchargées ou si l'on prévoit que la télécommande restera longtemps inutilisée.
- Ne pas utiliser de batteries rechargeables.
- Si les piles coulent, essayer tout liquide à l'intérieur du compartiment.

Conservation des codes fabricant

Remplacer les piles avant qu'elles ne soient complètement déchargées. Les codes fabricant programmés par l'utilisateur sont conservés pendant deux minutes environ lorsque les piles sont déchargées ou qu'elles sont retirées. Après deux minutes, les codes fabricant risquent d'être effacés.

Portée de la télécommande

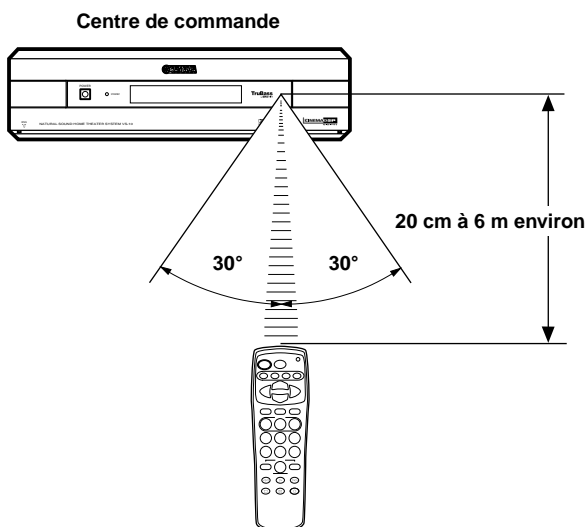

■ Quand remplacer les piles

Remplacer les quatre piles ensemble dès que la portée de la télécommande commence à diminuer.

■ Précautions d'utilisation de la télécommande

- La télécommande ne pourra pas commander le centre de commande si le capteur sur celui-ci est masqué par un obstacle.
- Ne pas soumettre la télécommande à des chocs. Ne pas la mouiller et ne pas la placer dans un endroit très humide.
- Si le capteur est frappé par les rayons directs du soleil ou par une autre lumière intense (lampe fluorescente, par exemple), il se peut que la télécommande ne commande pas correctement les opérations. Protéger alors le capteur contre cette lumière.
- Il se peut que la télécommande ne fonctionne pas correctement si l'on utilise une autre télécommande en même temps.

NOMENCLATURE DES PIÈCES

Centre de commande (panneau avant)

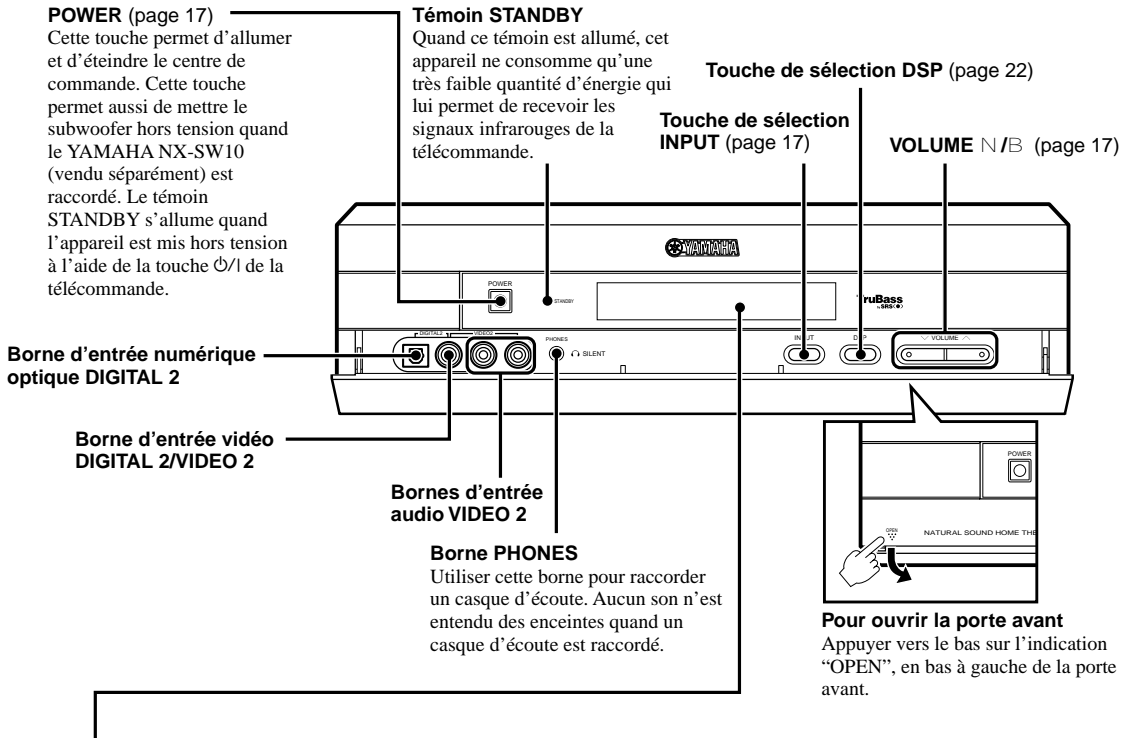

Affichage

Comme l'affichage devient plus clair pendant quelques secondes chaque que cet appareil est utilisé, il est facile de vérifier l'opération actuelle.

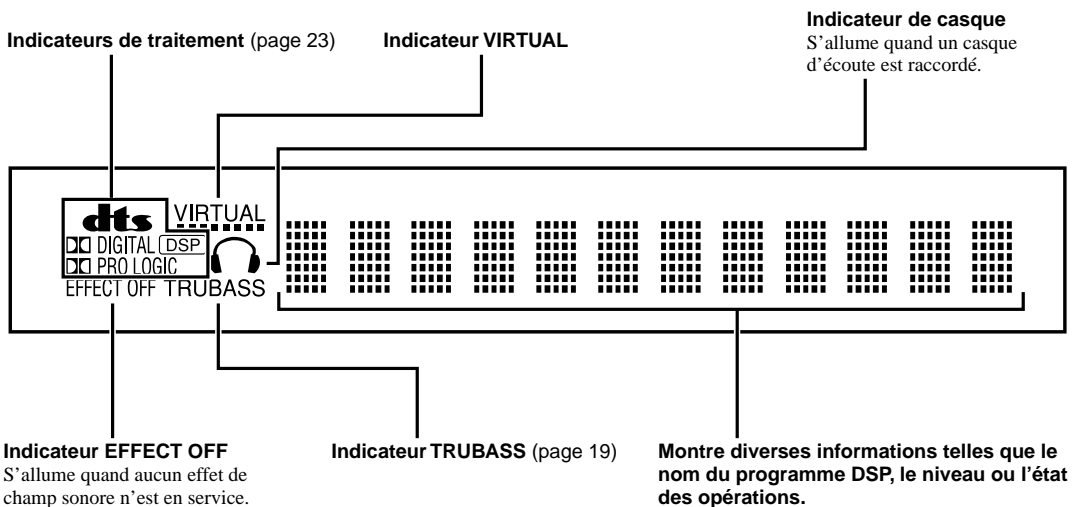

Télécommande

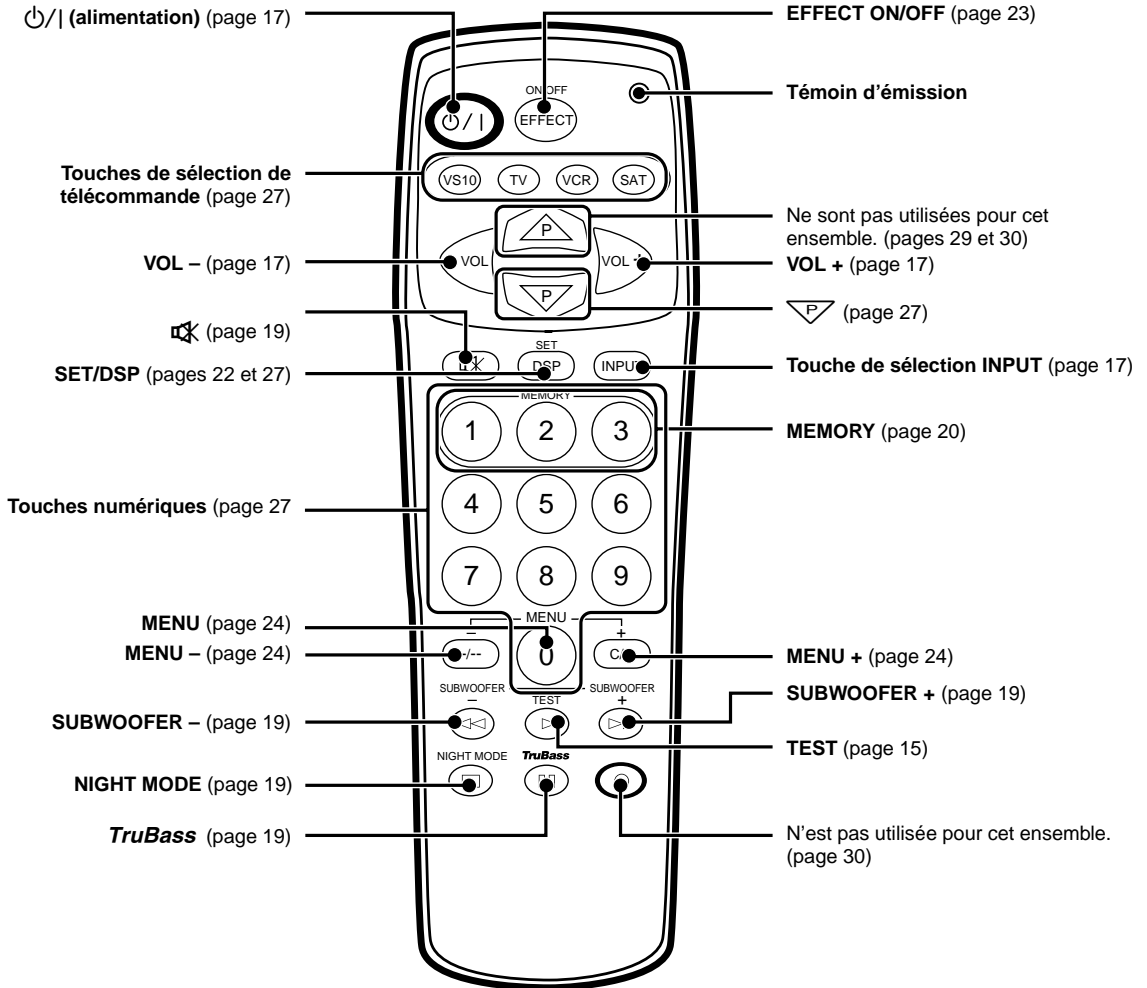

EMPLACEMENT DES ENCEINTES

Les enceintes devraient idéalement être placées comme il est indiqué ci-dessous, mais on pourra aussi obtenir de bons résultats en ne suivant pas strictement ces indications.

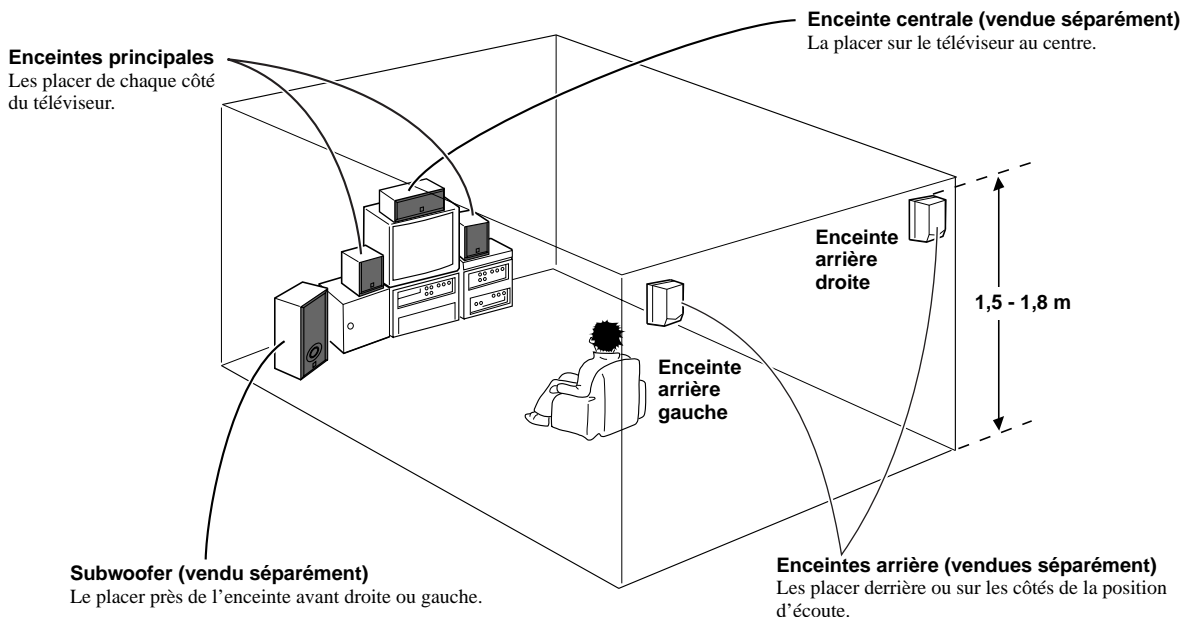

■ Enceintes principales NX-VS10M

Placer les enceintes principales à égale distance de chaque côté du téléviseur.

Pour plus d'efficacité, les placer à environ la même hauteur que votre position d'écoute.

■ Enceinte centrale YAMAHA NX-VS10C (vendue séparément)

Placer l'enceinte centrale sur le téléviseur et aligner la surface avant de l'enceinte avec la surface avant du téléviseur. Si elle ne peut pas être placée directement sur le téléviseur, la placer sur une étagère plus basse que le téléviseur et aussi près que possible.

■ Enceintes arrière YAMAHA NX-VS10E (vendues séparément)

En fonction de la disposition de la pièce, il est possible de placer les enceintes arrière YAMAHA NX-VS10E sur des étagères ou les accrocher au mur. Ces enceintes doivent être placées à environ 1,5 m du sol si l'on s'assied sur le sol ou à environ 1,8 m du sol si l'on s'assied dans un fauteuil.

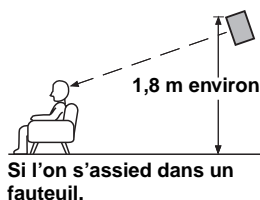
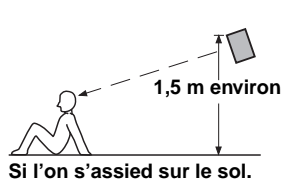

■ Subwoofer YAMAHA SW-VS10 (vendu séparément)

Placer le subwoofer à l'extérieur de l'enceinte principale droite ou gauche et orienté légèrement vers le centre de la pièce afin de réduire l'effet de réflexion des murs. Essayer de modifier la position du subwoofer par rapport à la position d'écoute car sa position relative affecte le rendu des sons graves.

ATTENTION

Bien que ces enceintes principales soient magnétiquement blindées, elles peuvent affecter la couleur du téléviseur si elles sont placées près de celui-ci. Dans un tel cas, les repositionner. Si le téléviseur est magnétiquement blindé, procéder comme suit :

- 1 Éteindre le téléviseur.
- 2 Attendre quelques instants, puis rallumer le téléviseur.

Les trous de vis en bas des enceintes principales peuvent également être utilisés pour l'installation des enceintes sur des supports d'enceinte disponibles dans le commerce.

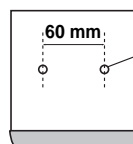

Une vis d'un diamètre de 4 mm peut être utilisée.
(Profondeur du trou : 8 mm)

INSTALLATION

En fonction de la disposition de la pièce, le centre de commande peut être installé verticalement ou horizontalement.

Précautions avant l'installation

- Ne pas toucher la surface adhésive après avoir décollé le papier de protection car cela risquerait d'affaiblir la force d'adhésion.
- Nettoyer soigneusement la surface sur laquelle la patte doit être appliquée. Noter que la force d'adhésion est réduite si la surface est sale, grasse ou humide.

Installation du centre de commande horizontalement

Appliquer les quatre pattes inférieures fournies sous le centre de commande.

Décoller les papiers de protection des pattes inférieures et coller les pattes sur les parties marquées (vissées) au-dessous du centre de commande.

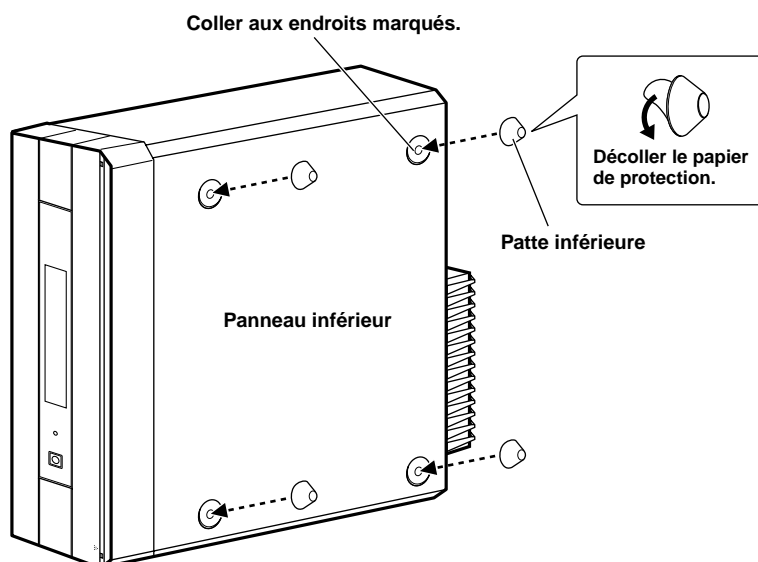

ATTENTION

- Il est indispensable d'utiliser les pattes inférieures lors de l'installation horizontale du centre de commande. Sinon, la porte avant ne pourra pas être ouverte.
- S'assurer d'appliquer les pattes inférieures (parties vissées) sur les parties marquées du panneau inférieur. Ne pas les appliquer sur les parties marquées sur le dessus du centre de commande.

Installation du centre de commande verticalement

Appliquer les deux pattes latérales fournies sur le côté du centre de commande et mettre en place le socle de soutien fourni.

- 1** Décoller le papier de protection des pattes latérales et coller les pattes aux deux endroits marqués (près du panneau avant) sur le côté gauche du centre de commande.

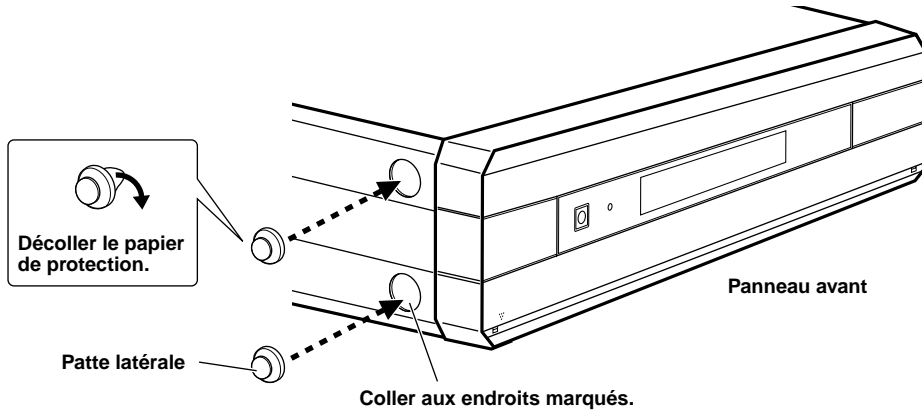

- 2** Emboîter le centre de commande, avec le côté portant les pattes dirigées vers le bas, sur le socle de soutien de la façon montrée sur l'illustration ci-dessous.

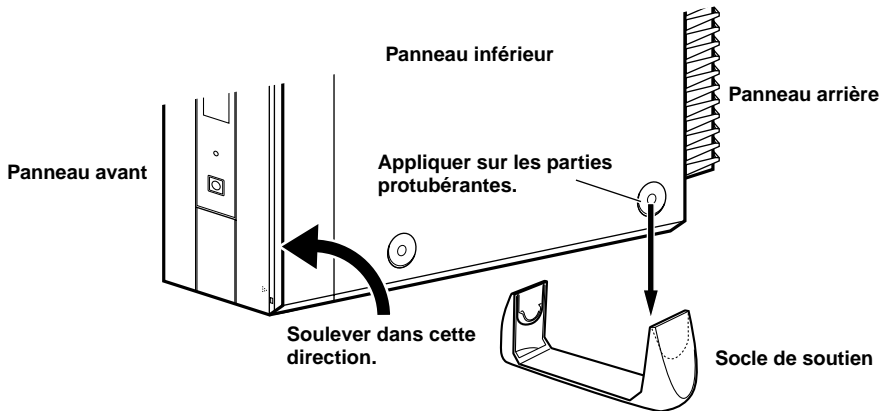

Remarque

- Utiliser uniquement le socle de soutien rend le centre de commande instable et la porte avant ne peut pas être ouverte. Utiliser aussi les pattes latérales.

ATTENTION

- S'assurer de placer le centre de commande avec le côté gauche dirigé vers le bas.
- Lors de l'installation du centre de commande verticalement dans un endroit élevé comme sur une étagère, ne pas le placer près du bord.

RACCORDEMENTS

ATTENTION

Éteindre impérativement le centre de commande et tous les éléments qui y sont raccordés avant d'effectuer les raccordements.

Pour que les raccordements soient corrects

- Connecter la fiche blanche du cordon de raccordement à la borne audio gauche "L" (blanche) et la fiche rouge à la borne audio droite "R" (rouge).
- Introduire la fiche à fond. Si elle est mal introduite, il pourra en résulter des parasites ou une absence de son.
- La méthode de raccordement et les noms des bornes diffèrent selon les appareils. Consulter les modes d'emploi de tous les appareils à raccorder.
- Après avoir terminé tous les raccordements, s'assurer à nouveau qu'ils ont été correctement effectués.

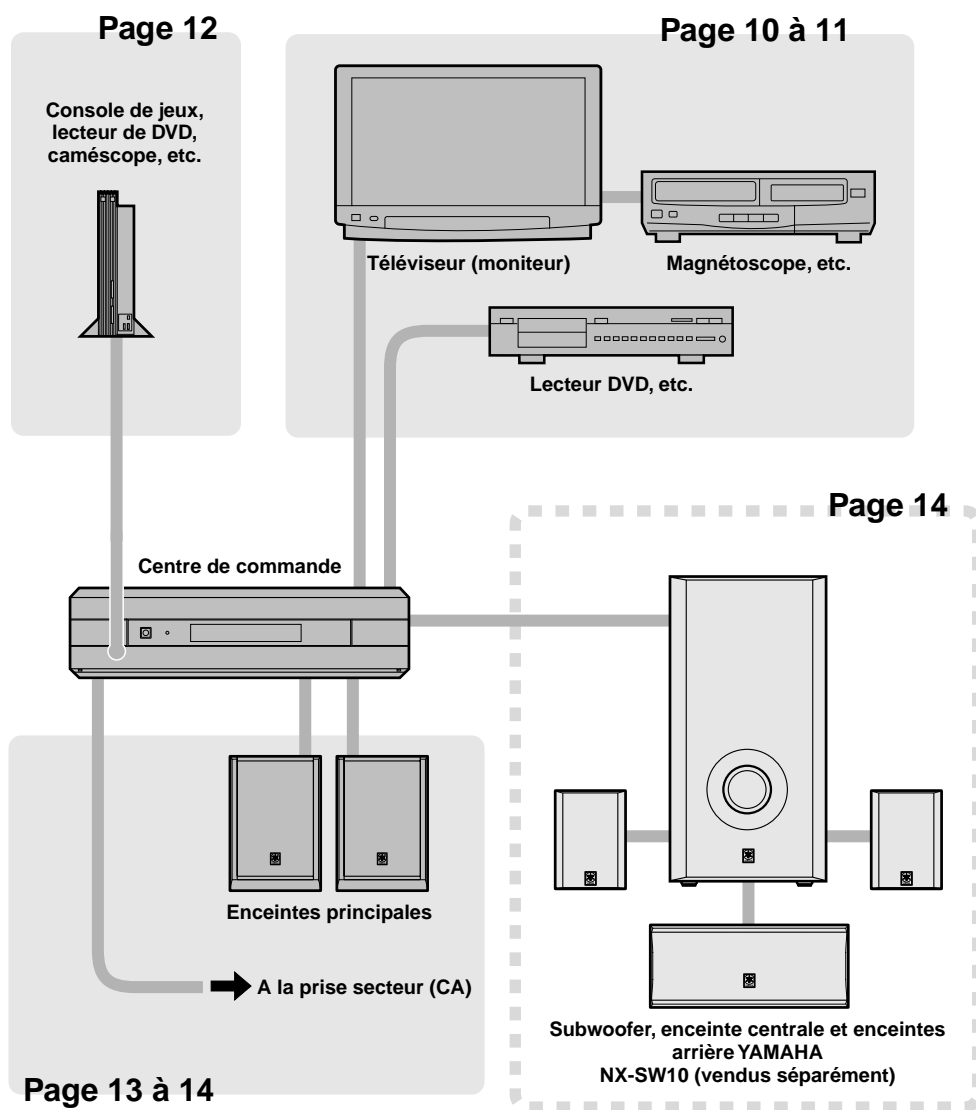

Raccordement d'un téléviseur ou d'un magnétoscope

■ Raccordement d'un téléviseur (moniteur)

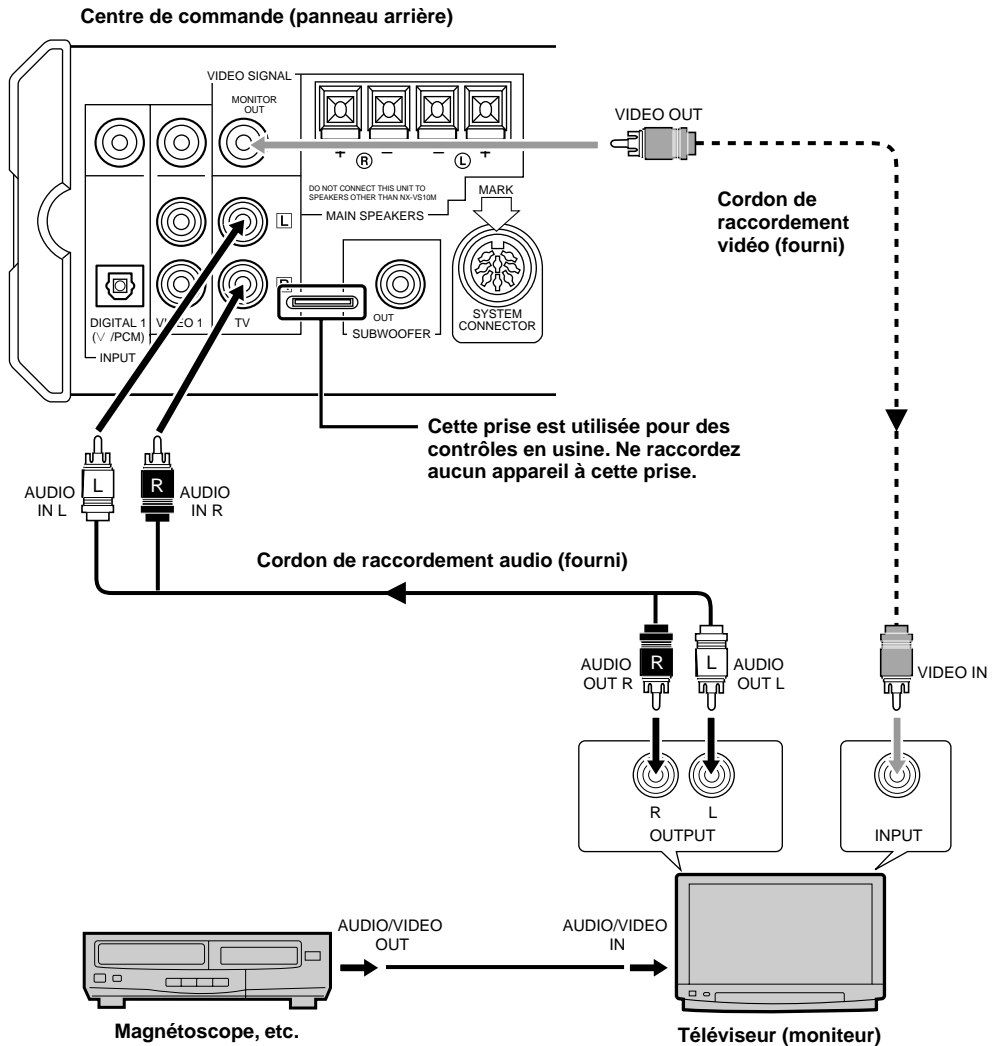

Raccorder les bornes de sortie audio du téléviseur (moniteur) aux bornes d'entrée audio TV sur le centre de commande en utilisant le cordon de raccordement audio fourni, et la borne d'entrée vidéo du téléviseur (moniteur) à la borne MONITOR OUT du centre de commande en utilisant le cordon de raccordement vidéo fourni.

- Le son du téléviseur peut être entendu à l'aide des enceintes raccordées au centre de commande. (Bien qu'il soit aussi possible d'écouter le son à partir des enceintes du téléviseur, il est recommandé de réduire le volume du téléviseur de façon à bénéficier pleinement du VS-10.)
- Pour regarder l'image sortie d'un appareil tel qu'un lecteur de DVD, tuner satellite, caméscope, console de jeux, etc. dont la borne de sortie vidéo est raccordée à la borne d'entrée vidéo du centre de commande (de la façon décrite aux pages 11 et 12), changer l'entrée vidéo du téléviseur (moniteur) raccordé aux bornes MONITOR OUT du centre de commande.
- Un téléviseur (moniteur) sans bornes de sortie audio ne peut pas être raccordé au centre de commande.

■ Raccordement à un lecteur de DVD, tuner satellite, etc.

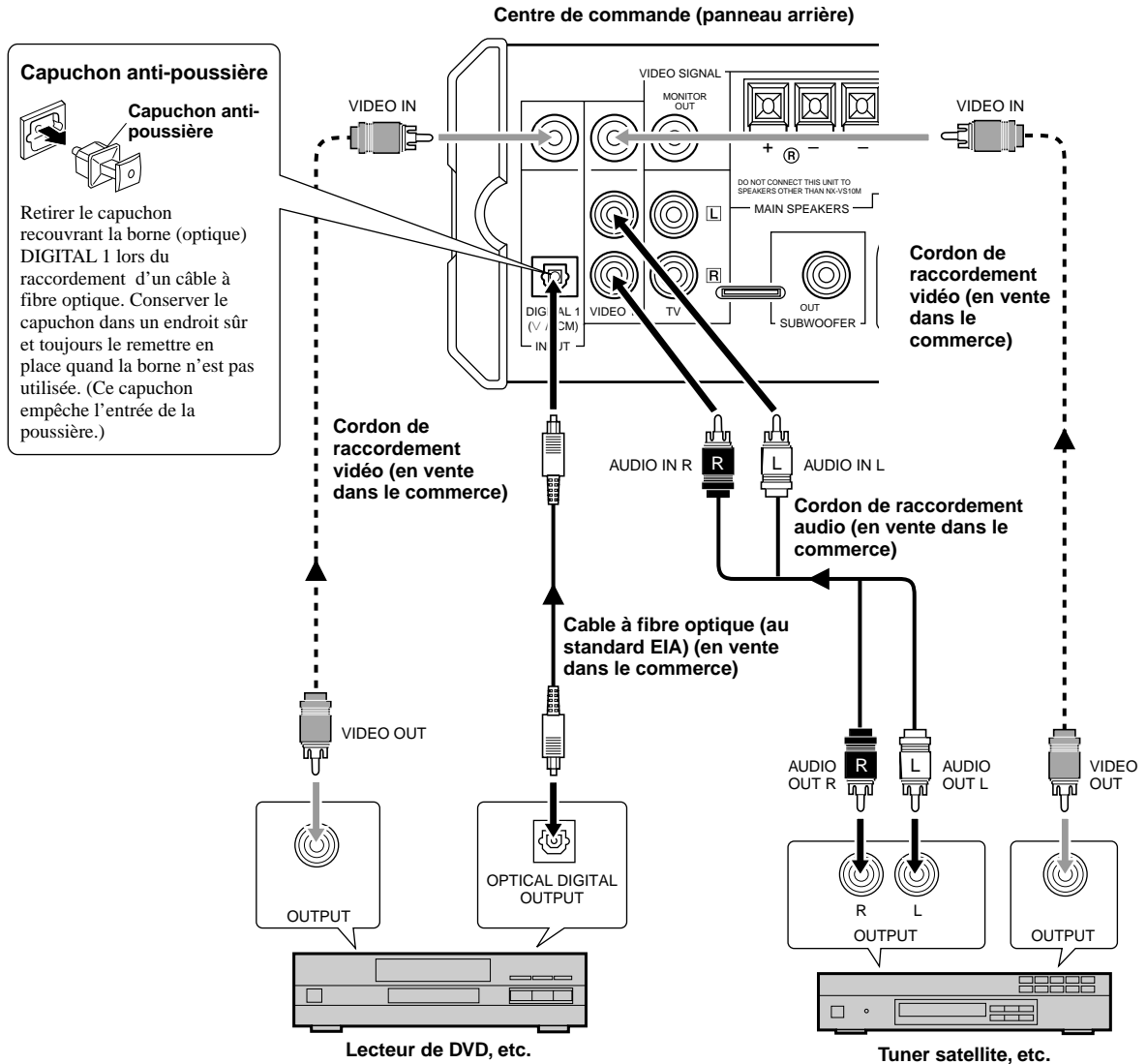

Raccorder la borne de sortie numérique optique du lecteur de DVD, etc. à la borne d'entrée numérique (optique) DIGITAL 1 sur le centre de commande en utilisant un câble à fibre optique en vente dans le commerce. Ce raccordement permet une entrée sonore numérique.

Lors du raccordement d'un tuner satellite, etc. sans bornes de sortie numérique, raccorder les bornes de sortie audio aux bornes d'entrée audio VIDEO 1 du centre de commande en utilisant un cordon de raccordement audio en vente dans le commerce (2 fiches).

Raccorder aussi la borne de sortie vidéo du lecteur de DVD à la borne d'entrée vidéo DIGITAL 1 du centre de commande en utilisant un cordon de raccordement en vente dans le commerce, et la borne de sortie vidéo du tuner satellite à la borne d'entrée vidéo VIDEO 1 du centre de commande en utilisant un cordon de raccordement vidéo en vente dans le commerce. Cependant, si le lecteur de DVD, tuner satellite, etc. possède une borne de sortie S-vidéo, raccorder la borne d'entrée S-vidéo du téléviseur (moniteur) directement de façon à obtenir une grande qualité d'image.



- Le son du lecteur de DVD, tuner satellite, etc. peut être entendu en utilisant les enceintes raccordées au centre de commande. Le son ne peut pas être entendu à partir des enceintes du téléviseur. Le son du lecteur de DVD, tuner satellite, etc. ne peut pas être entendu quand le centre de commande est hors tension.
- **Le VS-10 ne peut enregistrer aucune source audio ou vidéo.**

Raccordement à un caméscope, console de jeux vidéo, etc.

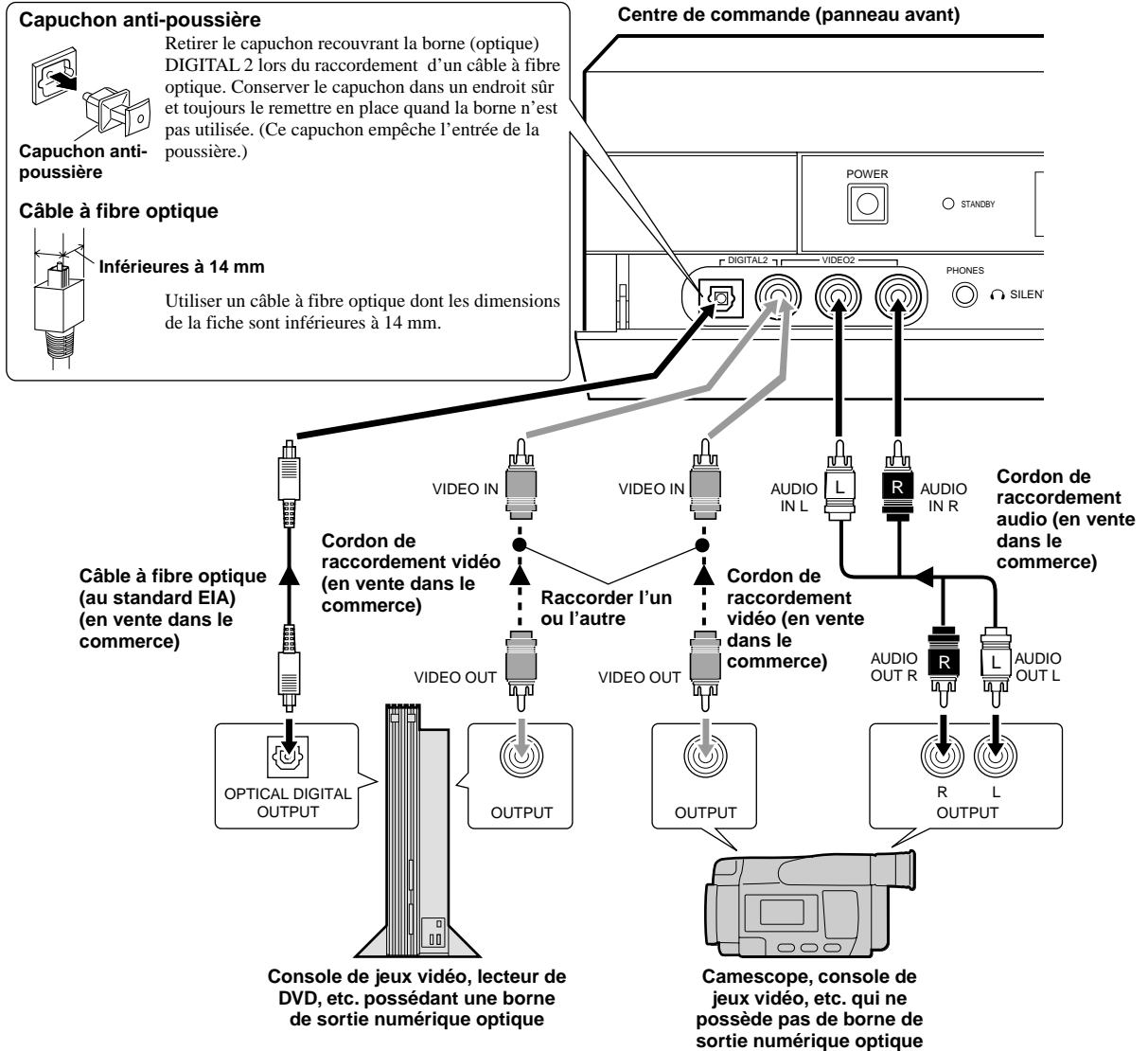

Lors du raccordement d'une console de jeux vidéo, d'un lecteur de DVD, etc. possédant une borne de sortie numérique optique, raccorder sa borne de sortie numérique optique à la borne d'entrée numérique (optique) DIGITAL 2 du centre de commande en utilisant un câble à fibre optique en vente dans le commerce. Cela permet de profiter du son numérique.

Lors du raccordement d'un caméscope, d'une console de jeux vidéo, etc. sans borne de sortie numérique, raccorder leurs bornes de sortie audio aux bornes d'entrée audio VIDEO 2 du panneau avant du centre de commande en utilisant un cordon de raccordement audio en vente dans le commerce (2 fiches).

Raccorder aussi la borne de sortie vidéo du caméscope, de la console de jeux vidéo, etc. à la borne d'entrée vidéo DIGITAL 2 (VIDEO 2) du centre de commande en utilisant un cordon de raccordement vidéo en vente dans le commerce. Cependant, si le caméscope, la console de jeux vidéo, etc. possède une borne de sortie S-vidéo, raccorder la borne d'entrée S-vidéo du téléviseur (moniteur) directement de façon à obtenir une grande qualité d'image.



- Le son du caméscope, de la console de jeux vidéo, etc. peut être entendu en utilisant les enceintes raccordées au centre de commande. Le son ne peut pas être entendu à partir des enceintes du téléviseur. Le son du caméscope, de la console de jeux vidéo, etc. ne peut pas être entendu quand le centre de commande est hors tension.
- Le VS-10 ne peut enregistrer aucune source audio ou vidéo.

Raccordement du centre de commande et du subwoofer

Le VS-10 restitue à lui seul un son riche et naturel, mais les graves seront plus puissants avec un subwoofer.

Le raccordement du subwoofer, de l'enceinte centrale et des enceintes arrière YAMAHA NX-SW10 (vendus séparément) peut non seulement augmenter la sensibilité dans les graves, mais améliorer également l'effet d'ambiance.

Centre de commande

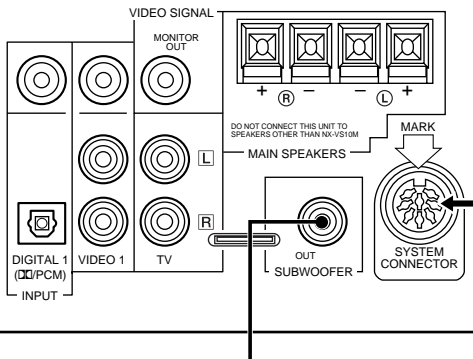

Pour raccorder le subwoofer, raccorder la borne d'entrée du subwoofer à la borne SUBWOOFER OUT du centre de commande en utilisant un cordon de raccordement audio (1 fiche) en vente dans le commerce.

Subwoofer, enceinte centrale et enceintes arrière YAMAHA NX-SW10 (vendus séparément)

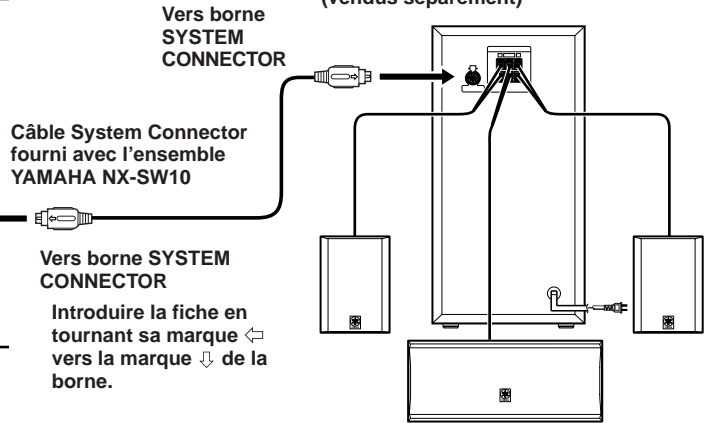

Remarques

- Quand le centre de commande est mis hors tension, le subwoofer YAMAHA SW-VS10 est aussi mis hors tension.



- Pour plus d'informations sur les raccordements, consulter les modes d'emploi du subwoofer actuellement utilisé ou le mode d'emploi du subwoofer, de l'enceinte centrale et des enceintes arrière YAMAHA NX-SW10 (vendus séparément).

Raccordement du cordon d'alimentation

Centre de commande

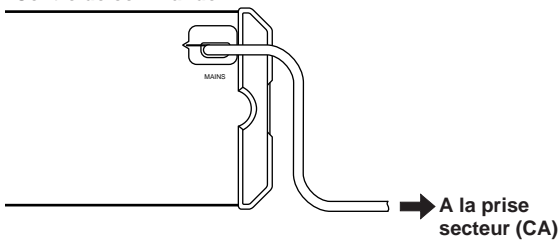

Après avoir terminé les raccordements, s'assurer à nouveau qu'ils ont été correctement effectués. Brancher ensuite la fiche du cordon d'alimentation du centre de commande à une prise secteur (CA). Débrancher le cordon d'alimentation si l'on prévoit que l'ensemble d'enceintes avant restera longtemps inutilisé.

RÉGLAGE DES NIVEAUX DE SORTIE DES ENCEINTES

Lors de la reproduction d'une source codée Dolby Digital, Dolby Surround ou DTS, il est important de régler le niveau de sortie sonore entendu à partir de la position d'écoute de façon qu'il soit le même pour chaque enceinte. De cette façon, les meilleures performances des champs sonores numériques peuvent être obtenues. Même quand un autre champ sonore est sélectionné, on peut profiter de toutes les caractéristiques de chaque champ sonore.

On peut régler les niveaux de sortie des enceintes avant la lecture à l'aide de la télécommande en procédant comme suit :



- 1 Appuyer sur  pour mettre l'appareil sous tension.**



Si le témoin STANDBY est allumé, utiliser la touche  de la télécommande pour mettre l'appareil sous tension. Si l'alimentation principale est coupée (quand le témoin STANDBY est éteint), appuyer sur POWER du centre de commande pour le mettre sous tension.

ATTENTION

Quand le NX-SW10 (vendu séparément) est raccordé au centre de commande, insérer d'abord la fiche du cordon d'alimentation secteur fourni du subwoofer SW-VS10 dans la borne service, puis mettre le centre de commande sous tension.

- 2 Appuyer sur TEST.**

Un signal test (bruit rose) sera émis dans l'ordre suivant :

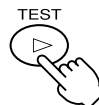

- Lorsque seul le VS-10 est raccordé ou que VIRTUAL SURROUND est sélectionné :

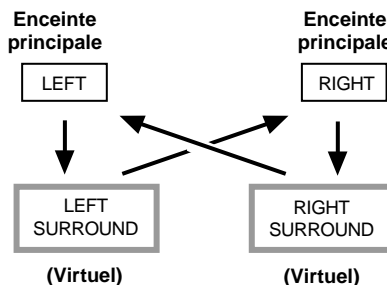

- Lorsque le NX-SW10 est utilisé :

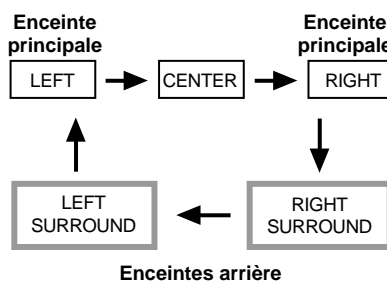

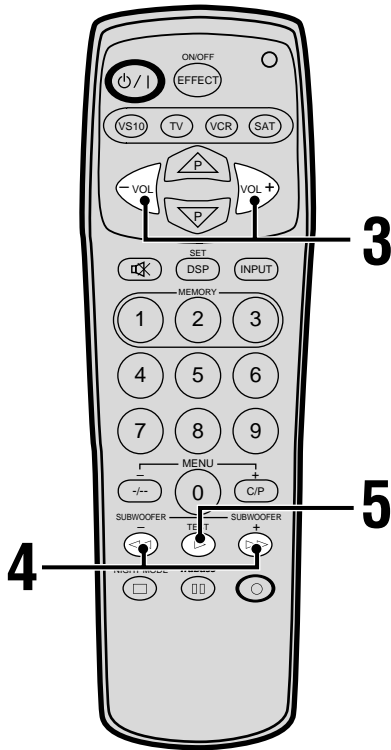

3 Régler le niveau du signal test à l'aide de VOL +/-. (Régler à votre niveau d'écoute.)

Lorsqu'on appuie sur VOL +, le niveau augmente.
Lorsqu'on appuie sur VOL -, il diminue.

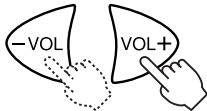

4 Régler le niveau de sortie sonore de chaque enceinte en écoutant le signal test.

Lorsqu'on appuie sur >>>, le niveau augmente.
Lorsqu'on appuie sur <<<, il diminue.

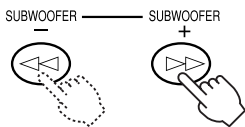

- Lorsque seul le VS-10 est raccordé:
Régler les niveaux de sortie sonore des enceintes virtuelles arrière et des enceintes avant de façon qu'ils soient à peu près les mêmes.
- Lorsque le NX-SW10 est raccordé:
Régler les niveaux de sortie sonore de l'enceinte centrale et des enceintes arrière de façon qu'ils correspondent à peu près à ceux des enceintes avant.

Remarques

- Lorsque les niveaux de sortie sonore des enceintes avant sont réglés, il faut régler à nouveau les niveaux de sortie sonore de l'enceinte centrale, des enceintes arrière et des enceintes arrière virtuelles.
- Les niveaux de sortie sonore des enceintes virtuelles droite et gauche ne peuvent pas être réglés séparément. Quand un niveau est réglé, l'autre est ajusté au même niveau.
- Quand un casque d'écoute est raccordé, l'ordre de chaque enceinte à partir de laquelle la tonalité de test est entendue est le même qu'avec seulement le VS-10. Cependant, le niveau de sortie sonore des enceintes avant ne peut pas être ajusté. Seul le niveau de sortie des enceintes arrière peut l'être, cependant, ce niveau ne peut pas être ajusté séparément pour chaque enceinte arrière gauche ou droite. (Page d'ajustement: -3 à +3 dB)

5 Après avoir terminé le réglage, appuyer sur TEST.

Le signal test s'arrête.



Le niveau de sortie sonore peut être réglé dans la plage suivante :

- Lorsque seul le VS-10 est raccordé ou que VIRTUAL SURROUND est sélectionné :
 - Enceintes principales droite et gauche : -10 à ±0 dB
 - Enceintes virtuelles arrière : -3 à +3 dB
 - Le niveau minimum de chaque enceinte principale est de -10 dB tandis que celui des enceintes virtuelles arrière est de -3 dB.
- Lorsque le NX-SW10 est utilisé :
 - Enceintes principales droite et gauche : -10 à ±0 dB
 - Enceinte centrale : -20 à +6 dB
 - Enceintes arrière droite et gauche : -20 à +6 dB
 - Le niveau minimum de chaque enceinte principale est de -10 dB tandis que celui de l'enceinte centrale et des enceintes arrière est de -20 dB.

UTILISATION DU SYSTÈME

Pour écouter le son du Système audio Home Cinéma

Cette section indique comment sélectionner la source d'entrée pour écouter le son d'un téléviseur, magnétoscope, lecteur de DVD, tuner satellite ou console de jeux vidéo avec le VS-10 et régler le volume.

Allumer tout d'abord l'appareil utilisé pour la lecture et le téléviseur, puis procéder comme suit :

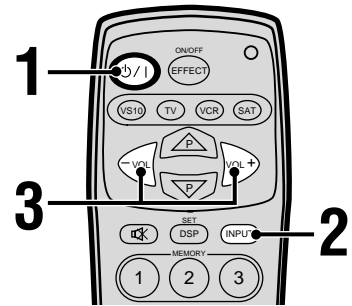
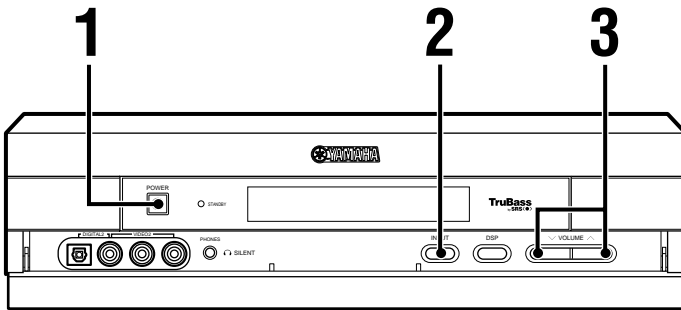

- 1 Appuyer sur POWER sur le centre de commande et sur ON/OFF sur la télécommande pour mettre l'appareil sous tension.**

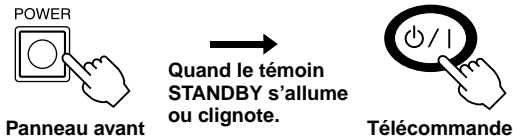

- Quand le témoin STANDBY s'allume ou clignote, l'appareil peut être mis sous tension à l'aide de ON/OFF sur la télécommande. L'appareil peut aussi être mis sous tension en appuyant sur une touche de sélection d'entrée INPUT sur le centre de commande.
- Le VS-10 mémorise le dernier état quand l'appareil est mis hors tension. Si l'appareil est mis sous tension en utilisant POWER sur le centre de commande en mode de d'attente (quand le témoin STANDBY est allumé), l'appareil entre en mode d'attente la prochaine fois que l'on appuie sur POWER sur le centre de commande. Si l'appareil est mis hors tension en utilisant POWER sur le centre de commande alors que l'appareil est en service (quand le témoin STANDBY n'est pas allumé), l'appareil est mis en service la prochaine fois que l'on appuie sur POWER sur le centre de commande.

- 2 Appuyer sur la touche de sélection INPUT.**
À chaque pression sur la touche, la source change dans l'ordre suivant : VIDEO 1 → TV → VIDEO 2 → DIGITAL 1 → DIGITAL 2.

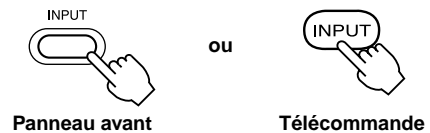

- 3 Régler le niveau à l'aide de VOLUME B / N (ou VOL +/- de la télécommande).**

Lorsqu'on appuie sur VOLUME B (ou VOL + de la télécommande), le niveau augmente. Lorsqu'on appuie sur VOLUME N (ou VOL - de la télécommande), le niveau diminue.

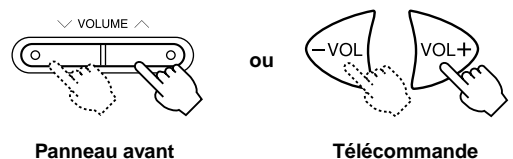

ATTENTION

Quand on appuie sur la touche "TV", "VCR" ou "SAT" sur la télécommande pour commander un autre appareil, la télécommande ne peut plus commander le VS-10. Dans ce cas, appuyer sur la touche "VS-10" sur la télécommande pour commander le VS-10.

Commutation du mode d'entrée

Cette fonction permet de commuter le mode d'entrée de l'appareil raccordé à la borne DIGITAL 1 ou DIGITAL 2 entre le mode automatique ("Auto Mode") ou le mode fixe DTS ("dts Fix").

Auto Mode : Ce mode reconnaît automatiquement les signaux PCM tels que ceux des CD, des signaux Dolby Digital et DTS.

dts Fix : Ce mode fixe l'entrée pour les signaux DTS.

Normalement, la lecture peut être réalisée avec le réglage "Auto Mode". Si l'on reproduit un CD codé avec DTS avec le réglage "Auto Mode", il y a un bruit court au début, quand l'appareil reconnaît qu'il s'agit d'un signal DTS et met en service le décodeur DTS. Ce n'est pas un mauvais fonctionnement et peut être évité en réglant en avance le mode d'entrée sur "dts Fix".

Si l'on reproduit puis arrête la lecture d'un CD enregistré avec DTS avec le réglage "Auto Mode", le son est coupé même si l'on reproduit le signal PCM d'un CD ordinaire et l'indicateur **dts** clignote pendant environ 30 secondes. Cependant, cette situation est annulée après ces 30 secondes.

1 Appuyer sur la touche de sélection INPUT pour choisir DIGITAL 1 ou DIGITAL 2.

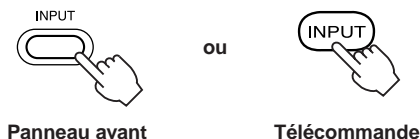

Panneau avant

Télécommande

2 Appuyer de nouveau sur la touche de sélection INPUT pendant environ 3 secondes pour commuter le mode d'entrée.

Chaque fois que la touche est maintenue pressée pendant environ 3 secondes, le mode d'entrée commute entre "Auto Mode" et "dts Fix" et l'affichage change comme suit:

"D1← dts Fix" ↔ "D1← Auto Mode"

- "D1" ou "D2" est affiché avant que n'apparaisse le mode d'entrée sélectionné quand DIGITAL 1 ou DIGITAL 2 est respectivement sélectionné.

Remarques

- L'indicateur **dts** s'allume quand "dts Fix" est sélectionné et s'éteint quand aucun signal numérique codé en DTS n'est entré avec le réglage "Auto Mode".
- Le réglage du mode d'entrée retourne sur "Auto Mode" quand le centre de commande est mis hors tension.
- Lors de la lecture d'une source codée en DTS, s'assurer que le lecteur est raccordé à la borne d'entrée DIGITAL 1 ou DIGITAL 2 du centre de commande avec un câble à fibre optique.
- Si les données de sortie numérique du lecteur ont été traitées d'une façon ou d'une autre, il peut ne pas être possible de réaliser le décodage DTS même si un raccordement numérique est effectué entre cet appareil et le lecteur.

ATTENTION

La plage d'intensité sonore variable est très large dans le cas des CD et des MD. Alors si une source qui comprend des changements brusques d'intensité, d'un niveau faible à un niveau élevé, est reproduite au volume maximum pendant un long temps, les enceintes risquent d'être endommagées.

UTILISATION DES FONCTIONS PRATIQUES

La télécommande permet d'utiliser des fonctions pratiques pendant la reproduction d'une source.

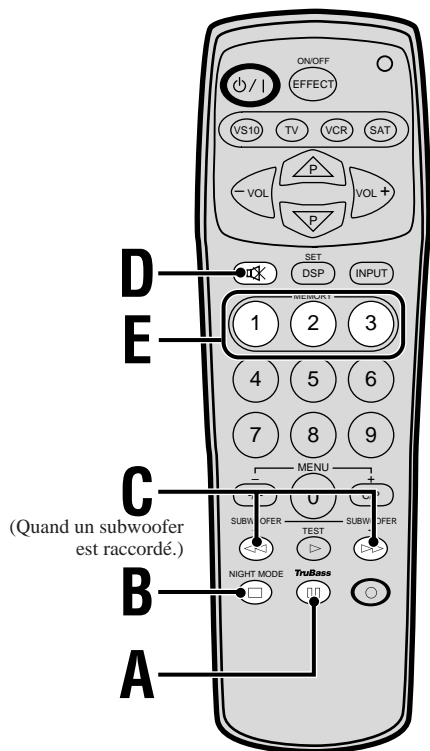

A Accentuation des tons graves

Appuyer sur TruBass.

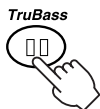

- L'indicateur TRUBASS* s'allume sur l'affichage.
- Cette fonction accentue les tons graves en augmentant le niveau des basses fréquences. Quand le SW-VS10 est raccordé, les tons graves du subwoofer sont aussi améliorés.

Pour désactiver le mode TRUBASS, appuyer à nouveau sur **TruBass**.

Remarques

- Le mode TRUBASS ne fonctionne pas quand un casque d'écoute est raccordé.
- Si un bruit sourd est entendu du subwoofer quand cette fonction est en service, diminuez le niveau du subwoofer. Sinon, le subwoofer peut être endommagé à cause du niveau d'entrée excessif de signaux basse fréquence.

* **TruBass**

TruBass et le symbole sont des marques déposées par SRS Labs, Inc. aux Etats-Unis et dans d'autres pays.

La technologie TruBass est employée pour cet appareil à la suite d'un accord de licence avec SRS Labs, Inc.

B Pour une écoute plus claire à faible niveau sonore

Appuyer sur NIGHT MODE.



- Le son est plus clair.
- Utiliser cette fonction lorsqu'il est difficile d'augmenter le volume (la nuit par exemple).

Pour désactiver cette fonction, appuyer à nouveau sur NIGHT MODE.

Remarques

- Le mode NIGHT MODE ne fonctionne pas quand un casque d'écoute est raccordé.
- Cette touche ne permet pas de baisser le volume. Pour baisser le volume, appuyer sur VOLUME ∇ (ou sur VOL - de la télécommande).

C Réglage du niveau du subwoofer

Il est possible de régler le niveau du subwoofer quand on utilise un subwoofer.

Lorsqu'on appuie sur SUBWOOFER + le niveau augmente. Lorsqu'on appuie sur SUBWOOFER -, le niveau diminue.

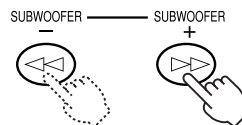

- Le niveau peut être réglé entre -20 dB et +10 dB.

Remarque

- Si un bruit sourd est entendu du subwoofer quand la fonction TRUBASS est en service ou quand vous reproduisez une source avec accentuation des graves, telle qu'une source Dolby Digital 5,1 canaux ou DTS qui contient des effets de basse fréquence, diminuez le niveau du subwoofer. Sinon, le subwoofer peut être endommagé à cause du niveau d'entrée excessif de signaux basse fréquence.

D Réduction temporaire du niveau sonore

Appuyer sur .

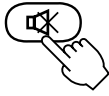

- “Mute ON” s’affiche lorsque le son est coupé.

Pour rétablir le niveau initial, appuyer à nouveau sur . Appuyer sur VOL+/- annule aussi la réduction temporaire du niveau sonore et ajuste le niveau.

E Rappel de ses réglages préférés

Chaque touche MEMORY 1, 2 ou 3 peut mémoriser l’entrée actuelle, les réglages du mode DSP, le niveau SUBWOOFER, TRUBASS et NIGHT MODE.

Une fois que les réglages sont mémorisés il est possible de les rappeler à n’importe quel moment en appuyant simplement sur la touche MEMORY correspondante (MEMORY 1, 2 ou 3).

Mémorisation des réglages sur la touche MEMORY 1, 2 ou 3

Maintenir pressée la touche MEMORY 1, 2 ou 3 sur laquelle on souhaite mémoriser les réglages pendant environ 3 secondes.

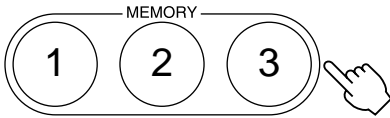

Le numéro de la touche pressée est affiché après l’indication “Memory” et les réglages actuels sont mémorisés.

Ex.: Lorsque la touche MEMORY 1 est pressée, “Memory 1” est affiché.

Rappel de ses réglages préférés

Appuyer sur la touche MEMORY 1, 2 ou 3 pour choisir les réglages souhaités.

Le numéro de la touche pressée est affiché après l’indication “Memory” et les réglages préférés sont rappelés.

- Si la touche est maintenue pressée pendant plus de 3 secondes, les réglages précédents mémorisés sont remplacés par les réglages actuels.

Effacement d’une mémoire

Maintenir pressée une touche MEMORY 1, 2 ou 3 pendant environ 10 secondes. Le numéro de la touche pressée est affiché après l’indication “MemoryClear” et les réglages mémorisés sont effacés. (Pendant que la touche est maintenue pressée, “Memory 1 (2 ou 3)” est affiché après environ 3 secondes, mais il faut encore garder la touche pressée.)

- Si cette touche est relâchée avant que l’affichage passe de “Memory” à “MemoryClear”, les réglages ne sont pas effacés et les réglages actuels sont mémorisés.

PROGRAMME DSP (PROCESSEUR DE CHAMP SONORE NUMÉRIQUE)

Il est possible de restituer le son et les sensations acoustiques d'une salle de cinéma, de concert ou autre en sélectionnant celui des huit programmes DSP qui convient le mieux à la source écoutée. Ceci permet de tirer pleinement parti de systèmes de son numérique tels que DOLBY DIGITAL, DOLBY PRO LOGIC, DTS ou YAMAHA CINEMA DSP (Processeur de champ sonore numérique).

Description des programmes DSP

■ Quand le VS-10 est raccordé sans le YAMAHA NX-SW10:

N°	Nom du programme	Caractéristiques et sources
1	VIRTUAL SURROUND (Source d'entrée: Dolby Digital, Dolby Surround ou DTS)	Ce programme crée un champ sonore virtuel qui permet de profiter du Dolby Digital, Dolby Pro Logic et DTS uniquement avec les enceintes principales.
4	GAME	Ce programme rend les jeux plus réalistes et puissants en ajoutant de la profondeur et une impression d'ambiance au son.
5	HALL	Ce programme reproduit la richesse et la plénitude du son. Ce champ sonore donne l'impression de se trouver au centre d'une grande salle de cinéma.
6	CONCERT/SPORTS	Ce programme convient à beaucoup de types de reproductions sonores. Les sons résonants sont retenus de façon à ce que tout reste naturel même lorsque ce champ est utilisé pendant une longue période de temps.
7	MONO MOVIE	Ce programme est conçu spécialement pour améliorer les sources monorales telles que les vieux films.

■ Quand le VS-10 et le YAMAHA NX-SW10 sont raccordés:

N°	Nom du programme	Caractéristiques et sources
1	VIRTUAL SURROUND (Source d'entrée: Dolby Digital, Dolby Surround ou DTS)	Ce programme crée un champ sonore virtuel qui permet de profiter du Dolby Digital, Dolby Pro Logic et DTS uniquement avec les enceintes principales.
2	DOLBY DIGITAL (Source d'entrée: Dolby Digital) DOLBY PRO LOGIC (Source d'entrée: Dolby Surround) DTS (Source d'entrée: DTS)	Ce programme reproduit directement le son des films traité avec un décodeur Dolby Digital, Dolby Pro Logic ou DTS.
3	DIGITAL MOVIE THEATER (Source d'entrée: Dolby Digital) 70mm MOVIE THEATER (Source d'entrée: Dolby Surround) DTS MOVIE THEATER (Source d'entrée: DTS)	Ce programme reproduit la richesse et la plénitude du son que l'on trouve dans les salles de cinéma utilisant les dernières conceptions sonores et dans lesquels les dialogues et les effets sonores sont traités séparément.
4	GAME	Ce programme rend les jeux plus réalistes et puissants en ajoutant de la profondeur et une impression d'ambiance au son.
5	HALL	Ce programme reproduit l'image sonore d'une très grande salle de cinéma qui a une large plage de réflexion, des sons riches et pleins et offre une ambiance forte.
6	CONCERT/SPORTS	Ce programme convient à beaucoup de types de reproductions sonores tels que des émissions de variété, des émissions en direct, etc. Les sons résonants sont retenus de façon à ce que tout reste naturel même lorsque ce champ est utilisé pendant une longue période de temps.

N°	Nom du programme	Caractéristiques et sources
7	MONO MOVIE	Ce programme est conçu spécialement pour améliorer les sources monorales telles que les vieux films. Les effets de champ sonore et le traitement modéré des résonances sont utilisés pour donner plus de vie aux sources monorales.

Remarque

- Quand "GAME" ou "HALL" est choisi pour une source à 2 canaux, aucun son n'est entendu de l'enceinte centrale même si le YAMAHA NX-SW10 est raccordé.

Lorsqu'un casque d'écoute est raccordé:

N°	Nom du programme	Caractéristiques et sources
8	SILENT CINEMA	Ce programme offre un effet d'ambiance virtuelle tridimensionnelle à travers le casque d'écoute. Ce champ sonore convient aux sources multicanaux telles que les DVD.

Utilisation des programmes DSP

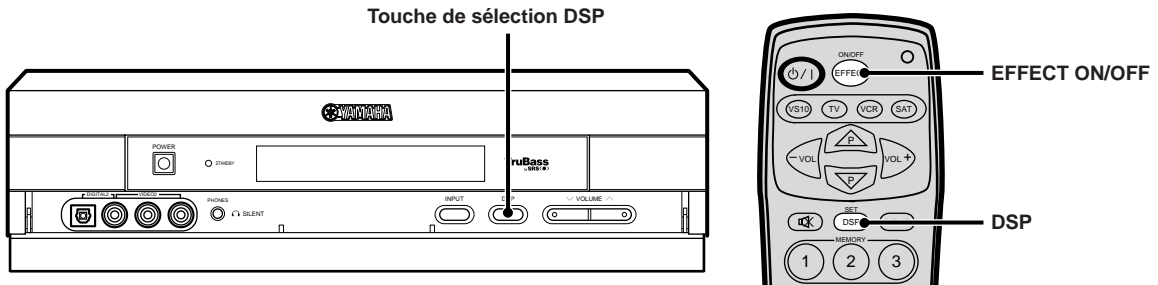

Appuyer sur la touche de sélection DSP (sur le centre de commande) ou sur DSP (de la télécommande).

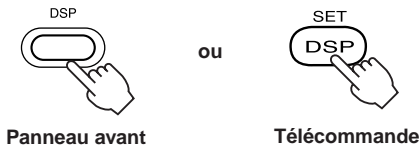

À chaque pression sur cette touche, le programme DSP sélectionné change dans l'ordre suivant et le nom de programme DSP actuellement sélectionné s'affiche.

- Quand le VS-10 est raccordé sans le YAMAHA NX-SW10:

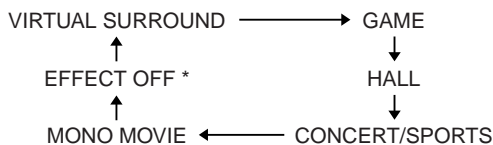

- Quand le VS-10 et le YAMAHA NX-SW10 sont raccordés:

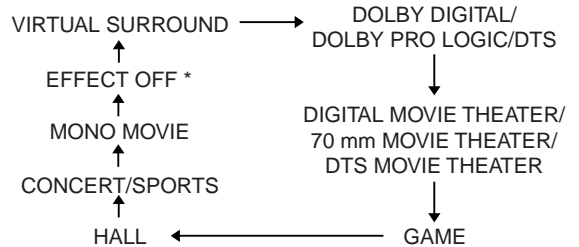

* "EFFECT OFF" apparaît uniquement lors de l'utilisation de la touche de sélection DSP sur le centre de commande.

- Lorsqu'un casque d'écoute est raccordé:

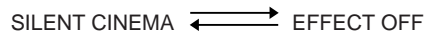

Remarques

- Sélectionner le programme DSP le mieux adapté à l'ambiance de la source que l'on écoute.
- Le dernier programme DSP sélectionné pour chaque source d'entrée (VIDEO 1, TV, VIDEO 2, DIGITAL 1 et DIGITAL 2) est mémorisé. Alors, lorsque la source d'entrée est changée, le programme DSP est changé automatiquement sur le dernier programme choisi.



■ Pour désactiver l'effet de champ sonore (à l'aide de la télécommande)

Appuyer sur EFFECT ON/OFF.



Lorsqu'on désactive l'effet de champ sonore, on retrouve la reproduction stéréo ordinaire et "EFFECT OFF" s'affiche. Lorsqu'on appuie à nouveau sur cette touche, ceci rétablit l'effet de champ sonore.

■ Indicateurs de traitement

Lorsqu'on écoute une source avec un programme DSP, un indicateur de traitement affiche le type du signal d'entrée.

-  **DIGITAL** : s'allume lorsque la source est codée en Dolby Digital.
-  **PRO LOGIC** : s'allume lorsqu'on écoute une source codée en Dolby Digital à 2 canaux, une source audio PCM ou une source analogique avec le programme DSP n° 2.
- dts** : S'allume lorsque l'on écoute une source codée en DTS.
- DSP** : s'allume lorsqu'on écoute une source avec un programme DSP n° 3 à 7.

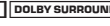
Remarques

- Les programmes DSP VIRTUAL SURROUND, DOLBY DIGITAL/DOLBY PRO LOGIC/DTS, DIGITAL MOVIE THEATER/70 mm MOVIE THEATER/DTS MOVIE THEATER conviennent idéalement à la reproduction de sources codées en Dolby ou DTS portant le logo ,  ou .
- Selon la source d'entrée utilisée, il se peut qu'il y ait une différence de niveau du son entre les enceintes principales droite et gauche car des données de champ sonore effectivement mesurées sont utilisées sauf pour le Dolby Digital et le DTS.
- Sélectionner le programme DSP qui donne les meilleurs résultats pour la source que l'on écoute sans tenir compte de son nom. En plus, l'effet de champ sonore du programme DSP est affecté par résonance de la pièce d'écoute. Pour obtenir les meilleures performances possibles du programme DSP, disposer les meubles de façon que la pièce d'écoute ait la résonance la plus faible.



- Lorsqu'on écoute une source avec le programme VIRTUAL SURROUND, baisser le niveau du son au minimum sur le téléviseur afin d'obtenir un effet surround virtuel maximum.
- Voir le glossaire à la page 31.

FONCTIONS DE MENU

Les fonctions de menu sont : “Auto Power” pour le paramétrage de la mise sous tension/hors tension automatique, “Dimmer” pour le réglage de la luminosité de l’affichage, “Input Name” pour l’attribution d’un nom aux bornes d’entrée, “Center Delay” pour le réglage du temps de retard pour l’enceinte centrale et “Delay Time” pour le réglage du temps de retard utilisé pour le son surround.

Les réglages des fonctions de menu doivent être effectués à l’aide de la télécommande.

À chaque pression sur MENU de la télécommande, les fonctions changent dans l’ordre suivant : “Auto Power”, “Dimmer”, “Input Name”, “Center Delay”, “Delay Time” et affichage de l’entrée.

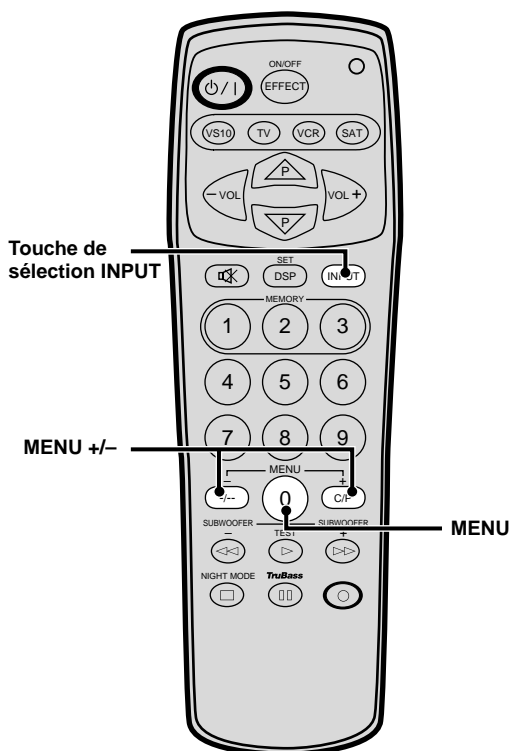

Paramétrage de la mise sous/hors tension automatique

La fonction Auto Power fonctionne comme suit:

Aucun signal n’est entré et aucune touche n’est pressée pendant environ 30 minutes.

⊗

L’appareil est mis hors tension automatiquement. (Le témoin STANDBY clignote doucement.)

⊗

L’appareil est remis sous tension automatiquement quand un signal est entré* (ou que l’appareil est mis sous tension avec la touche \odot/I de la télécommande ou la touche de sélection d’entrée INPUT sur le centre de commande.)

* Si l’appareil est mis hors tension puis de nouveau sous tension avec POWER de la télécommande et qu’un signal entre en mode STANDBY, l’appareil se met sous tension après environ 5 secondes.

(Quand l’appareil est de nouveau alimenté après une coupure de courant et qu’un signal est entré, l’appareil se met aussi sous tension après environ 5 secondes.)

On peut régler la sensibilité de la fonction Auto Power ou désactiver la fonction.

1 Appuyer sur MENU pour afficher “Auto Power”.



2 Pour activer la fonction Auto Power, sélectionner “Auto Power 2” en utilisant MENU +/--. Pour désactiver la fonction Auto Power, sélectionner “OFF” en utilisant MENU -.

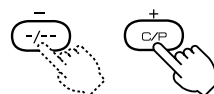

Il se peut que la fonction Auto Power ne fonctionne pas correctement si le niveau du signal de sortie de l’appareil raccordé est insuffisant. On peut alors changer la sensibilité de la fonction Auto Power en se reportant au tableau ci-dessous.

Lorsqu’on appuie sur la touche +, l’affichage change de haut en bas. Lorsqu’on appuie sur la touche -, l’affichage change de bas en haut.

Affichage	Réglage/Symptôme
OFF	La fonction Auto Power est hors service.
1	[Signal faible] Choisir cette position quand l'appareil ne se met pas sous tension automatiquement même si un signal est entré, ou l'appareil se met automatiquement hors tension même si un signal est entré.
2	[Signal normal] Normalement, choisir cette position pour mettre en service la fonction Auto Power.
3	[Signal fort] Choisir cette position quand l'appareil se met automatiquement sous tension même si aucun signal n'est entré, ou l'appareil ne se met pas automatiquement hors tension même si aucun signal n'est entré.

Après avoir ajusté les fonctions de menu, appuyer sur MENU. L'affichage de l'entrée réapparaît.

Réglage de la luminosité de l'affichage

Il est possible de régler la luminosité de l'affichage du centre de commande avant en procédant comme suit :

- 1 Appuyer sur MENU pour afficher "Dimmer".**
Le niveau de luminosité actuel ("Dimmer: ±0", par exemple) s'affiche.

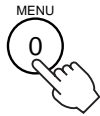

- 2 Appuyer sur MENU + ou - pour régler la luminosité.**

Lorsqu'on appuie sur +, la luminosité de l'affichage augmente. Lorsqu'on appuie sur -, elle diminue. On peut régler la luminosité entre -3 (le plus sombre) et +3 (le plus lumineux). La luminosité de +3 (le plus lumineux) correspond à la même luminosité que lorsque le VS-10 est utilisé.

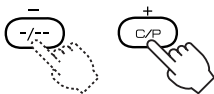

Après avoir ajusté les fonctions de menu, appuyer sur MENU. L'affichage de l'entrée réapparaît.

Attribution d'un nom à une borne d'entrée

Il est possible d'attribuer des noms aux bornes d'entrée VIDEO 2, DIGITAL 1 et DIGITAL 2. (Il n'est pas possible de changer les noms des bornes d'entrée TV et VIDEO 1.)

La sélection d'un nom pour les bornes d'entrée permet de trouver facilement l'appareil que l'on souhaite choisir. Si, par exemple, on raccorde une console de jeux vidéo aux bornes VIDEO 2, on peut donner le nom "GAME" à la source ou si l'on raccorde un lecteur DVD à la borne DIGITAL 1, on peut donner le nom "DVD" à cette source.

- 1 Appuyer sur MENU pour afficher "Input Name".**

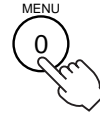

- 2 Appuyer sur la touche de sélection INPUT et sélectionner l'entrée à laquelle on désire attribuer un nom (VIDEO 2, DIGITAL 1 ou DIGITAL 2).**

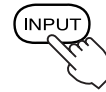

- 3 Appuyer sur MENU + ou - pour sélectionner le nom.**

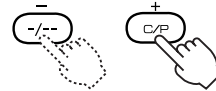

Si l'on sélectionne VIDEO 2 à l'étape 2 ci-dessus, les noms s'affichent dans l'ordre suivant quand on appuie sur + :

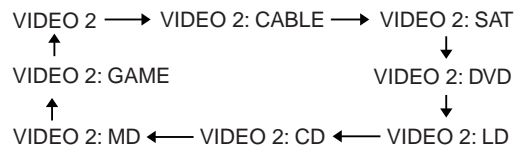

Si l'on sélectionne DIGITAL 1 ou 2 à l'étape 2 ci-dessus, les noms s'affichent dans l'ordre suivant quand on appuie sur + :

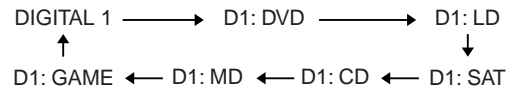

Remarques

- "D1:" s'affiche avant le nom lorsqu'on sélectionne DIGITAL 1.
- "D2:" s'affiche avant le nom lorsqu'on sélectionne DIGITAL 2.
- Si l'on appuie sur -, les noms s'affichent dans l'ordre inverse.

- 4 Répéter les étapes 1 à 3 pour attribuer des noms aux bornes d'entrée VIDEO 2, DIGITAL 1 et DIGITAL 2.**

Après avoir ajusté les fonctions de menu, appuyer sur MENU. L'affichage de l'entrée réapparaît.

Réglage du temps de retard central

Le temps de retard central diffère de temps entre le commencement du son aux enceintes principales et le commencement du son à l'enceinte centrale. Lorsque qu'un autre programme que SILENT CINEMA est sélectionné, il est possible de régler le temps de retard central. Cela permet de régler le retard entre le son principal (des enceintes avant) et les dialogues, etc. (sur l'enceinte centrale).

Ce réglage permet aux sons de l'enceinte principale gauche, de l'enceinte centrale et de l'enceinte principale droite d'atteindre la position d'écoute en même temps. Il a pour effet de retarder le son de l'enceinte centrale si elle est plus proche de la position d'écoute que l'enceinte principale droite ou gauche. Chaque fois que la valeur du temps de retard central est augmentée de 1 ms, la position virtuelle de l'enceinte centrale est reculée d'environ 30 cm par rapport à la position d'écoute.

1 Appuyer sur MENU pour afficher "Cntr Delay".

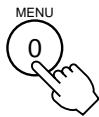

2 Appuyer sur MENU + ou – pour régler le temps de retard central.

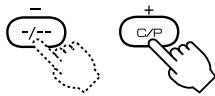

- Plage de réglage
0 à 5 ms

Après avoir ajusté les fonctions de menu, appuyer sur MENU. L'affichage de l'entrée réapparaît.

Réglage du temps de retard

Il est possible de régler le temps de retard lorsque le programme DSP sélectionné est VIRTUAL SURROUND, DOLBY DIGITAL/DOLBY PRO LOGIC/DTS ou SILENT CINEMA. Le temps de retard est la durée entre le moment où l'on entend le son des enceintes principales et celui où l'on entend le son surround.

Plus la valeur est grande, plus tard l'effet de champ sonore est généré.

1 Appuyer sur MENU pour afficher "Delay Time".



2 Appuyer sur MENU + ou – pour régler le temps de retard.

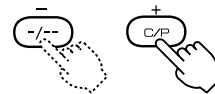

- Plage de réglage
 - Pour une entrée Dolby Digital (sauf pour 2 canaux)/DTS :
0 à 15 ms
 - Pour les autres entrées : 15 à 30 ms

Si le niveau du temps de retard d'une entrée de signal est ajusté, celui des autres entrées sera modifié. Par exemple, si le temps de retard des entrées Dolby Digital (sauf pour 2 canaux)/DTS est ajusté de 0 ms (minimum) à 5 ms, celui des autres entrées sera ajusté automatiquement de 15 ms (minimum) à 20 ms.

Après avoir ajusté les fonctions de menu, appuyer sur MENU. L'affichage de l'entrée réapparaît.

COMMANDE D'AUTRES APPAREILS AVEC LA TÉLÉCOMMANDE

En programmant le code fabricant du téléviseur, du magnétoscope ou du tuner satellite/télévision par câble dans la télécommande, on peut commander non seulement le VS-10 mais aussi le téléviseur, le magnétoscope ou le tuner satellite/télévision par câble avec la télécommande.

Remarques

- Il se peut que l'on ne puisse pas télécommander certains appareils selon leur modèle ou leur année de fabrication, même si leur fabricant figure sur la liste de la page i (en fin de manuel).
- Même si l'on a programmé le code fabricant approprié, il n'est pas possible de commander tous les modèles d'autres fabricants ou toutes les fonctions. En cas de problème, utiliser la télécommande fournie avec l'appareil que l'on désire commander.
- Il n'est pas possible de programmer le code fabricant d'un appareil qui ne peut pas être commandé avec une télécommande.

Réglage du code fabricant

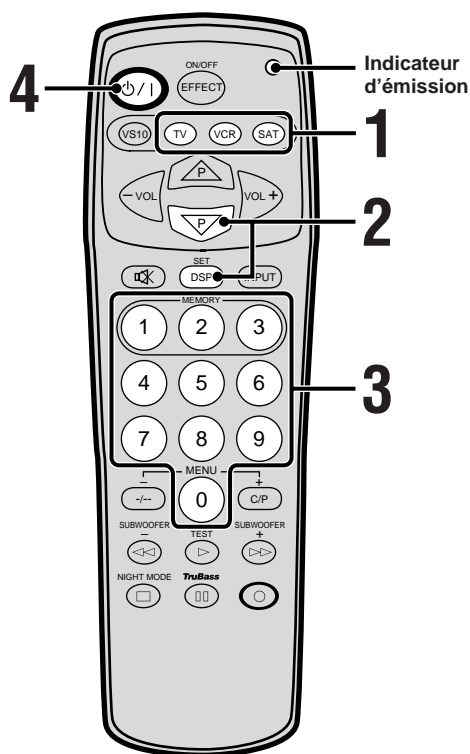

- 2** Tout en maintenant la touche SET enfoncée, appuyer sur **P** jusqu'à ce que le témoin d'émission s'allume.

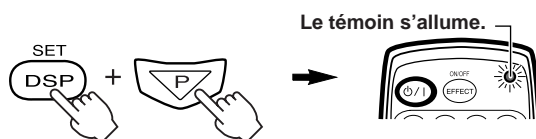

- 3** À l'aide des touches numériques, composer le code fabricant à 4 chiffres de l'appareil que l'on désire commander alors que le témoin d'émission est allumé.

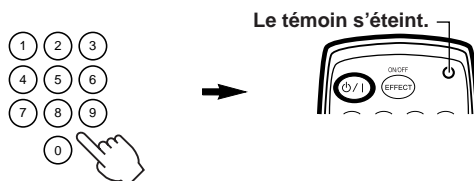

Entrer le code correctement. Le témoin d'émission s'éteint lorsque le code fabricant est correctement programmé. (Si le témoin clignote avant de s'éteindre, ceci indique que le code fabricant n'a pas été correctement programmé.)

Pour la liste des codes fabricant, voir page i (en fin de manuel).

- 4** Appuyer sur **ON/OFF** et s'assurer que l'appareil à commander s'allume et s'éteint.



■ Précautions lors de la programmation des codes

Le témoin d'émission s'éteint lorsque le code fabricant a été correctement programmé.

Si le témoin d'émission ne s'éteint pas ou s'il clignote avant de s'éteindre, recommencer la procédure depuis l'étape 1.

Prêter attention aux points suivants lorsque l'on répète la procédure :

- Vérifier le numéro de code fabricant.
- S'assurer que l'on a sélectionné la touche de sélection de télécommande correcte lors de la programmation du code fabricant.
- S'il y a plusieurs codes pour un même fabricant, essayer chaque code dans l'ordre donné.
- Retirer et remplacer les piles de la télécommande (effectuer cette opération en moins de 2 minutes), puis répéter la procédure.

■ Lorsque la télécommande ne fonctionne pas correctement

Lorsque la télécommande ne fonctionne pas correctement, essayer un autre code fabricant.

■ Pour effacer un code fabricant

Effectuer la procédure "Réglage du code fabricant" décrite à la page 27 et composer les codes suivants à l'étape 3 :

- Pour effacer la touche "TV" : 0000
- Pour effacer la touche "VCR" : 0000
- Pour effacer la touche "SAT" : 0000
- Pour effacer toutes les touches : 9990

Commande d'un téléviseur

Il est possible de commander un téléviseur après avoir programmé le code fabricant correspondant sur la touche de sélection de télécommande "TV".

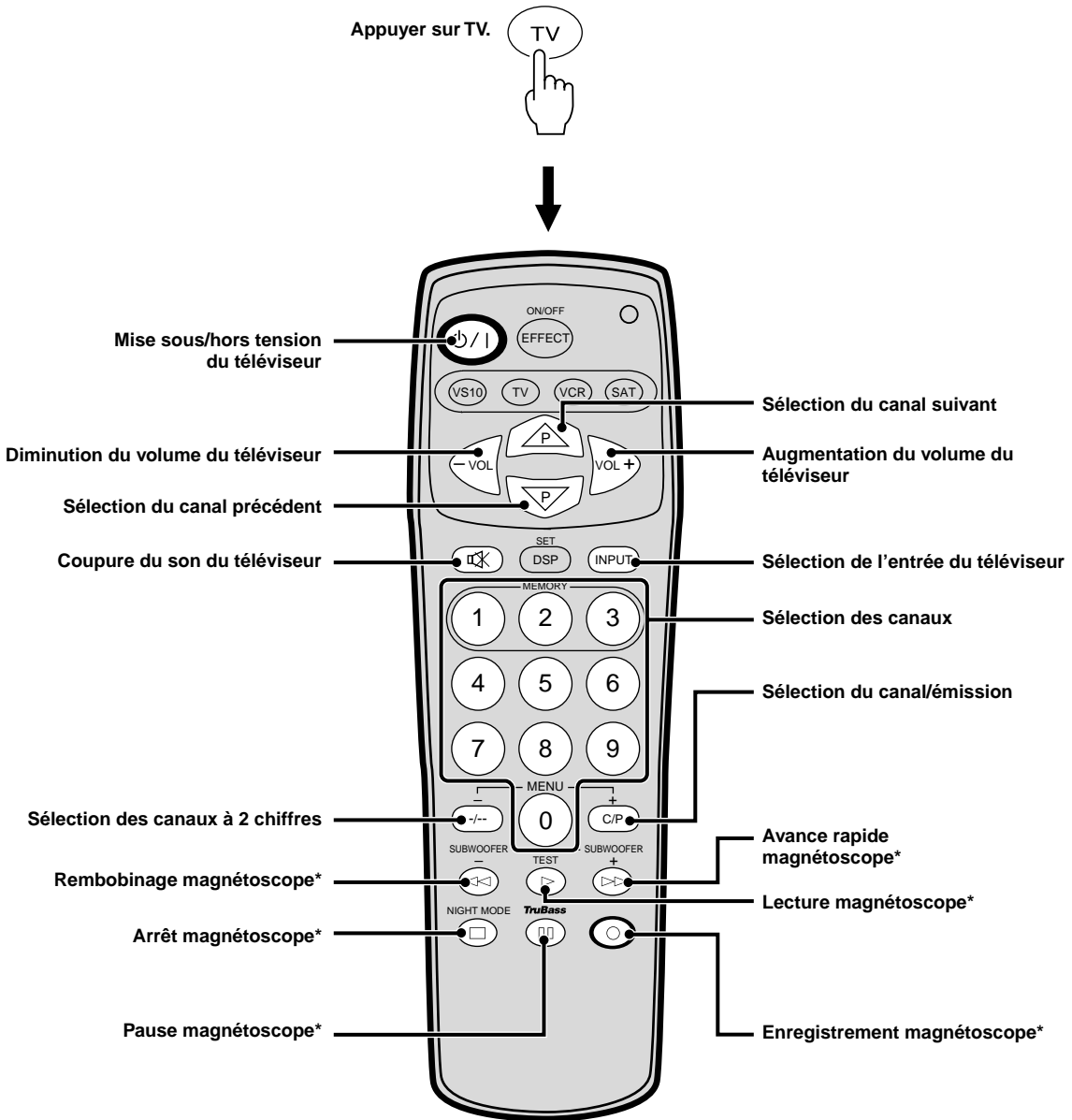

- On peut commander un magnétoscope à l'aide des touches indiquées par un * après avoir programmé le code fabricant pour ce magnétoscope sur la touche de sélection de télécommande "VCR".

Commande d'un magnétoscope

Il est possible de commander un magnétoscope après avoir programmé le code fabricant correspondant sur la touche de sélection de télécommande "VCR".

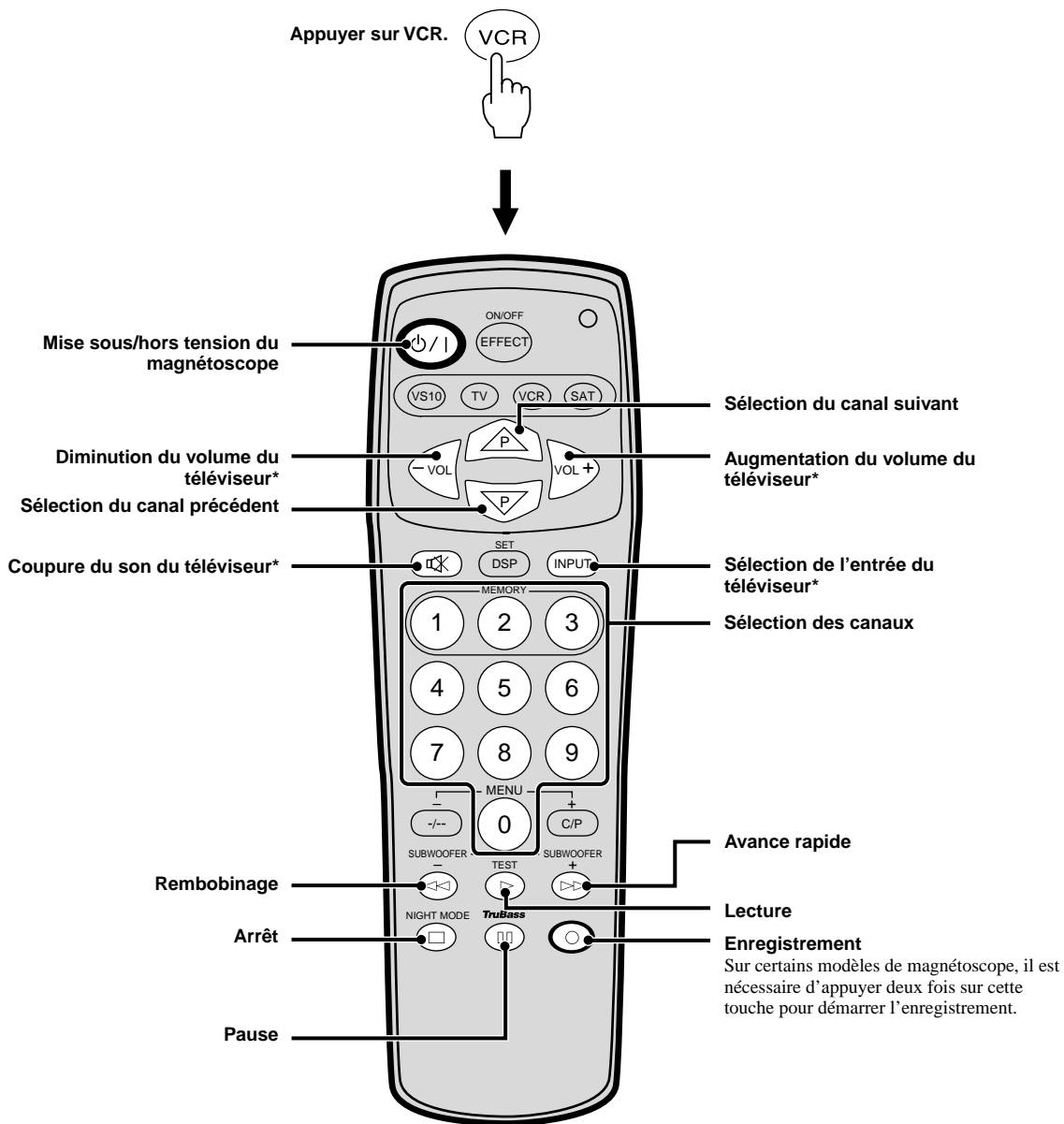

- On peut commander un téléviseur à l'aide des touches indiquées par un * après avoir programmé le code fabricant pour ce téléviseur sur la touche de sélection de télécommande "TV".

■ Codage/décodage

Le codage consiste à traiter, comprimer et numériser un signal ou d'autres informations. Il permet d'enregistrer une très grande quantité d'informations sur un même disque compact ou DVD.

Il n'est pas possible d'écouter directement le signal codé. Il doit auparavant être ramené en un son audible par décodage.

■ Champ sonore

Le son ne va pas dans sa totalité directement de la source sonore à l'oreille humaine, mais se réfléchit partiellement sur les murs, les plafonds et d'autres objets pour atteindre l'oreille avec un léger retard (réflexion primaire). Il peut également se réfléchir plusieurs fois selon un schéma complexe avant d'atteindre l'oreille (réverbération secondaire). Le cerveau interprète les sons perçus de cette manière pour déterminer leur géométrie et leur positionnement spatial. L'espace acoustique d'un bâtiment donné est appelé champ sonore.

■ Dolby Surround

Dans les salles de cinéma, les spectateurs sont entourés de nombreuses enceintes et chaque scène du film utilise des effets sonores pour restituer les mouvements avant-arrière et gauche-droite du son. Ceci donne l'impression d'un son tridimensionnel qui enveloppe le spectateur de tous côtés. Le décodage Dolby Surround permet de reproduire ce son avec réalisme. Le Dolby Surround offrait initialement quatre canaux : deux canaux avant (droite et gauche), un canal central et un canal arrière. La possibilité de restituer le son sur deux canaux stéréo a ensuite été ajoutée pour les émissions de télévision et les cassettes et disques vidéo grand public. Cette aptitude à réaliser un système audiovisuel à domicile capable d'une reproduction stéréo est l'une des caractéristiques essentielles du Dolby Surround.

■ Dolby Digital

Le Dolby Digital offre cinq canaux : trois canaux avant (gauche, central et droit) et deux canaux arrière (droite et gauche). À ceux-ci s'ajoute un autre canal, connu sous le nom de canal LFE, qui ne couvre que les basses fréquences. Ceci donne un système dit à 5.1 canaux. Utilisant une technologie de compression numérique pour ces 5.1 canaux, le Dolby Digital permet une reproduction sonore entièrement indépendante. Sa séparation sonore entre les canaux est plus grande et l'effet tridimensionnel meilleur que ceux de l'ancien Dolby Surround qui mixe quatre canaux (trois avant et un arrière) sur deux canaux stéréo et les sépare à l'aide d'un circuit matriciel.

■ Surround numérique DTS (Digital Theater Systems)

Le DTS a été mis au point pour remplacer les pistes sonores analogiques des films par six canaux numériques indépendants. Ce système équipe actuellement de nombreuses salles du monde entier. Les six canaux sonores numériques indépendants du système de lecture numérique DTS ont changé la manière dont nous vivons l'action à l'écran.

Grâce à des recherches et développements poussés, il est dorénavant possible de profiter de la technologie DTS en application Home Cinéma.

Le système de codage-décodage DTS offre une qualité sonore exceptionnelle avec un codage sur 20 bits et six canaux. Techniquement parlant, il comprend 5.1 canaux dont 5 couvrent tout le spectre sonore (canal gauche, canal central, canal droit et deux canaux surround) et un canal LFE (comptant pour "0.1") qui couvre les extrêmes-graves. Il est compatible avec les configurations d'enceintes 5.1 actuellement disponibles pour les systèmes Home Cinéma.

■ Virtual Surround

Notre cerveau perçoit la direction des sons en se basant sur la différence de temps qu'ils mettent à atteindre les deux oreilles et sur les différences de niveau du son. La technologie virtuelle tire parti de cette propriété de l'oreille humaine. Un DSP (processeur de champ sonore — un système de traitement du signal numérique) et les deux enceintes principales permettent de recréer virtuellement des enceintes arrière. On entend ainsi le son avec des effets d'ambiance comme si des enceintes arrière étaient présentes dans un système à cinq enceintes.

■ YAMAHA DSP (Digital Sound Field Processor)

Les techniciens YAMAHA ont parcouru le monde pour mesurer les propriétés acoustiques (direction, intensité, caractéristiques de bande de fréquences et temps de retard des sons réfléchis) de salles de concert, opéras et autres sites célèbres. Ces précieuses informations ont ensuite été enregistrées dans une mémoire morte.

Utilisant un YAMAHA DSP (processeur de champ sonore numérique) pour restituer ces champs sonores, cet appareil vous permet de sélectionner librement l'un des programmes de champ sonore générés à l'aide des données acoustiques réelles recueillies pour recréer dans votre salon le champ sonore de salles de concert et salles de musique live célèbres.

Les films sont conçus pour que le son et l'écran ne fassent qu'un. Les dialogues sont positionnés sur l'écran même, les effets sonores derrière l'écran, la musique derrière les effets sonores tandis que les effets d'ambiance enveloppent le spectateur dans la salle.

Issu du YAMAHA DSP, le CINEMA DSP est un programme utilisé pour la restitution audiovisuelle. Il associe les décodeurs de son cinéma Dolby Prologic, Dolby Digital et DTS au YAMAHA DSP pour recréer dans le confort de votre salon un champ sonore d'ambiance de la même qualité que celle d'un plateau d'enregistrement où sont optimisées les conditions d'ambiance des films. (Le plateau d'enregistrement est la phase de mixage final pour le son des films.)

Par l'addition du traitement YAMAHA DSP aux deux canaux avant et au canal central, le programme CINEMA DSP enveloppe l'auditeur dans un champ sonore d'ambiance qui non seulement rend les dialogues d'un réalisme saisissant, mais donne également de la profondeur aux effets sonores et à la musique et du mouvement aux sources sonores.

EN CAS DE DIFFICULTÉ

Avant de faire appel à un technicien, étudier le problème. Si l'on ne parvient pas à le résoudre ou s'il n'est pas indiqué dans la colonne SYMPTÔME, débrancher le cordon d'alimentation et s'adresser au revendeur ou service après-vente officiel YAMAHA.

Remarques

- Il se peut parfois que le système cesse de reconnaître les commandes par suite d'une erreur de l'utilisateur ou de parasites extérieurs importants (tension irrégulière due à des chocs, à une électricité statique excessive ou à la foudre, par exemple). Dans un tel cas, débrancher le cordon d'alimentation, attendre 30 secondes environ, rebrancher le cordon d'alimentation, puis réessayer l'opération.
- Pour toute réparation ou opération de service après-vente du subwoofer et des enceintes arrière YAMAHA NX-SW10 (vendus séparément), apporter aussi cet appareil.

■ Général

SYMPTÔME	VÉRIFICATION	Voir page
Aucun son.	• Le cordon d'alimentation CA est-il branché ?	14
	• Le téléviseur ou le magnétoscope est-il correctement raccordé ?	10
	• Les enceintes principales sont-elles raccordées correctement?	13
	• La source d'entrée est-elle correctement sélectionnée ?	17
	• Le son est-il interrompu temporairement?	19
	• Un casque d'écoute est-il raccordé?	4
Ronflement.	• Il se peut que des ondes électromagnétiques externes produisent un ronflement. Essayer d'inverser la polarité droite-gauche du cordon d'alimentation en branchant sa fiche à l'envers dans la prise de courant.	14
Le témoin STANDBY clignote lentement.	• L'appareil est en mode de coupure automatique de l'alimentation. Couper l'alimentation principale de l'appareil si l'on prévoit qu'il restera longtemps inutilisé.	24
Parasites du tuner ou du téléviseur causant une instabilité de l'image vidéo.	• N'y a-t-il pas un tuner ou un téléviseur utilisant une antenne intérieure à proximité de cet appareil ? Il est recommandé d'utiliser une antenne extérieure.	—

■ Lors de l'utilisation d'un programme DSP

SYMPTÔME	VÉRIFICATION	Voir page
Dialogues et autres sons des films difficiles à entendre.	• HALL, CONCERT/SPORTS ou GAME est-il choisi? Choisir un autre programme DSP.	21-22

■ Lors de l'utilisation de la télécommande

SYMPTÔME	VÉRIFICATION	Voir page
La télécommande ne fonctionne pas correctement.	• Les piles ne sont-elles pas usées ?	3
	• La télécommande est-elle bien pointée vers le capteur ?	3
	• La télécommande n'est-elle pas trop loin ou trop près du capteur ?	3
	• Le capteur n'est-il pas frappé directement par le soleil ou par une autre lumière intense (lampe fluorescente, par exemple) ?	3
	• Une autre télécommande n'est-elle pas utilisée en même temps ?	3
	• Les piles ont-elles été introduites dans le bon sens ?	2
	• A-t-on appuyé sur la touche de sélection de télécommande "VS10" ? Appuyer sur "VS10" pour commander cet ensemble après avoir commandé un autre appareil.	—
On ne parvient pas à commander un autre appareil.	• Le code fabricant est-il programmé correctement dans la télécommande ?	27
	• A-t-on appuyé sur la touche de sélection de télécommande correspondant à l'appareil à commander ?	29-30

CARACTÉRISTIQUES TECHNIQUES

Centre de commande

■ Section amplificateur

Puissance de sortie minimum RMS

Principal 25 W + 25 W (1 kHz, 10 % de DHT, 6 ohms)

Rapport signal/bruit 90 dB (VIDEO 1, IHF-A)

Distorsion harmonique totale

..... 0,07 % (entrée : VIDEO 1, 1 kHz, 10 W/6 ohms)

Sensibilité/impédance d'entrée VIDEO 1, 200 mV/50 k-ohms

■ Section vidéo

Niveau de signal vidéo 1 V_{c-c}/75 ohms

Enceintes principales

Type Bass-Reflex à 2 voies

Haut-parleurs Cône de 10 cm, blindage magnétique

Super haut-parleur d'aigus de 2 cm

Puissance d'entrée maximale 25 W

Impédance 6 ohms

Général

Alimentation

[Modèle pour l'Europe et le Royaume-Uni] CA 230V, 50 Hz

[Modèle pour les États-Unis et le Canada] CA 120V, 60 Hz

[Modèle pour l'Australie] CA 240V, 50 Hz

Consommation 60 W

Consommation (mode de veille) 5,5 W

Dimensions (l x h x p)

Centre de commande 302 x 82 x 300 mm

Lors d'une installation verticale (incluant le socle de soutien et les pattes latérales) 124 x 302,5 x 300 mm

Lors d'une installation horizontale (incluant les pattes

inférieures) 302 x 88,5 x 300 mm

Enceinte principale 125 x 185 x 145 mm

Poids

Centre de commande 4,7 kg

Enceinte principale 1,4 kg

Accessoires Télécommande

Piles UM-4 (x 4)

Cordon de raccordement audio (2 broches, 1,5 m)

Cordon de raccordement vidéo (1,5 m)

Socle de soutien (x 1)

Pattes inférieures (x 4)

Pattes latérales (x 2)

Guide de connexion (Connection guide)

Caractéristiques techniques modifiables sans préavis.

INDEX

A		P	
Affichage	4	Programmes DSP	21-23
Attribution d'un nom à une borne d'entrée	25	R	
B		Raccordement des enceintes principales	13
Borne d'entrée DIGITAL	11, 12	Raccordement d'un caméscope	12
C		Raccordement d'un lecteur DVD	11
CINEMA DSP → Programme DSP	21-23	Raccordement d'un magnétoscope	10
Codes fabricant	i (en fin de manuel)	Raccordement d'un subwoofer	14
Commande d'un magnétoscope avec la télécommande	30	Raccordement d'un téléviseur	10
Commande d'un téléviseur avec la télécommande	29	Raccordement du cordon d'alimentation	14
D		Raccordement du NX-SW10 YAMAHA	14
Dimmer → Réglage de la luminosité de l'affichage	25	Réduction temporaire du niveau sonore	20
DOLBY DIGITAL, DOLBY PRO LOGIC, DTS ..	21-23, 31	Réglage de la luminosité de l'affichage	25
E		Réglage des graves (niveau du subwoofer)	19
Emplacement des enceintes	6	Réglage d'un code fabricant	27
F		Réglage du niveau du son	17
Fonctions de menu	24	Réglage du temps de retard	26
M		Réglage du temps de retard central	26
Mémoire	20	S	
Mise sous/hors tension automatique	24	Sélection d'un champ sonore	22
Mode TRUBASS	19	Sélection de l'entrée	17
N		Sélection du mode d'entrée	18
NIGHT MODE	19	Signal test	15
		T	
		Temps de retard → Réglage du temps de retard	26
		Temps de retard central	
		→ Réglage du temps de retard central	26
		V	
		VIRTUAL SURROUND	21-23

ZUR BEACHTUNG: BITTE LESEN SIE DIESE BEDIENUNGSANLEITUNG VOR INBETRIEBNAHME DES GERÄTES.



- 1 Um die optimale Leistung zu gewährleisten, lesen Sie bitte diese Bedienungsanleitung aufmerksam durch. Bewahren Sie sie für zukünftige Bezugnahme an einem sicheren Ort auf.
- 2 Stellen Sie das Gerät an einem gut durchlüfteten, kühlen, trockenen und sauberen Ort auf, und lassen Sie einen Freiraum von mindestens 10 cm über und hinter dem Gerät sowie auf seinen beiden Seiten. Halten Sie das Gerät von direktem Sonnenlicht, Heizkörpern, Erschütterungen, Staub, Feuchtigkeit und/oder Kälte fern.
- 3 Stellen Sie das Gerät in ausreichender Entfernung von anderen Elektrogeräten, Motoren und Transformatoren auf, um Brummgeräusche zu vermeiden. Lassen Sie es nicht im Regen stehen, und vermeiden Sie das Eindringen jeglicher Art von Flüssigkeiten, um elektrische Schläge zu vermeiden.
- 4 Vermeiden Sie Orte mit extremen Temperaturschwankungen oder die übermäßige Verwendung eines Befeuchters am Aufstellungsort, um zu verhindern, dass sich Kondensat im Inneren des Gerätes absetzt, das einen elektrischen Schlag auslösen, zur Beschädigung des Gerätes durch Feuer und/oder zu einer Körperverletzung führen könnte.
- 5 Decken Sie das Gerät nicht mit einer Zeitung, einem Tischtuch oder einem Vorhang usw. ab, um die Hitzeabstrahlung des Gerätes nicht zu beeinträchtigen. Falls die Temperatur im Geräteinneren ansteigt, könnte dies einen Brand auslösen bzw. zu einer Beschädigung des Gerätes und/oder zu einer Körperverletzung führen.
- 6 Vermeiden Sie die Aufstellung des Gerätes an einem Ort, an dem Fremdkörper und Flüssigkeiten in das Gerät eindringen könnten. Ein Brand, eine Beschädigung des Gerätes oder eine Körperverletzung könnten die Folge sein. Stellen Sie die folgenden Gegenstände nicht auf dieses Gerät:
 - andere Komponenten, da diese zu einer Beschädigung des Gerätes bzw. zu einer Verfärbung des Geräteäußeren führen könnten.
 - Brennende Gegenstände, z. B. Kerzen, da diese einen Brand auslösen und somit zu einer Beschädigung des Gerätes und/oder zu einer Körperverletzung führen könnten.
 - Behälter, die Flüssigkeiten enthalten, da es durch Verschütten dieser Flüssigkeiten auf dem Gerät zu einem elektrischen Schlag und/oder zur Beschädigung des Gerätes kommen kann.
- 7 Bedienen Sie das Gerät nicht, wenn es auf dem Kopf steht. Es könnte sich überhitzen und beschädigt werden.
- 8 Vergewissern Sie sich vor dem Transport des Gerätes, dass der Netzstecker aus der Steckdose gezogen ist, und trennen Sie dann alle Kabel zwischen diesem Gerät und allen angeschlossenen Geräten ab.
- 9 Betätigen Sie die Schalter, Regler und Anschlusskabel nie mit Gewalt. Ziehen Sie nie an den Kabeln, um sie abzutrennen.
- 10 Verwenden Sie zum Betrieb des Gerätes nur Strom der angegebenen Spannung. Die Verwendung einer höheren Spannung als die angegebenen ist gefährlich und kann einen Brand und andere Unfälle auslösen. YAMAHA ist unter keinen Umständen für Schäden haftbar, die auf den Betrieb des Gerätes mit einer anderen Spannung als der angegebenen zurückzuführen sind.
- 11 Versuchen Sie nie, das Gerät mit chemischen Lösungsmitteln zu reinigen. Diese Lösungsmittel könnten das Gehäuse beschädigen. Verwenden Sie zur Reinigung ein sauberes trockenes Tuch.
- 12 Ziehen Sie das Netzkabel aus der Wandsteckdose, wenn Sie das Gerät für längere Zeit nicht verwenden möchten, oder im Falle eines Gewitters, da das Gerät durch Blitzeinschlag beschädigt werden könnte.
- 13 Versuchen Sie nie, das Gerät zu modifizieren oder zu reparieren. Falls Sie den Kundendienst anfordern müssen, wenden Sie sich immer an eine qualifizierte YAMAHA-Kundendienststelle. Die Verkleidungen dürfen nie aus irgendeinem Grund abgenommen werden.
- 14 Lesen Sie unbedingt den Abschnitt „STÖRUNGSSUCHE“ für Hinweise zu allgemeinen Bedienungsfehlern, bevor Sie zu dem Schluss kommen, das Gerät sei fehlerhaft.

BESONDERHEITEN



● Heimtheaterklang

Diese Anlage bietet ein realistisches und leistungsstarkes Klangerlebnis, wie es sonst nur in einem Kino anzutreffen ist, indem Sie den VS-10 einfach an das Fernsehgerät anschließen. Durch Anschluss der separat erhältlichen Anlage YAMAHA NX-SW10, die aus einem Subwoofer, einen Centerlautsprecher und zwei Rücklautsprechern besteht, können Sie außerdem eine leistungsstärkere Basswiedergabe sowie Surround-Effekte genießen.

● Mit Dolby Digital-, Dolby Pro Logic und DTS-Decoder

Diese Anlage kann das Schallfeld der mit dem Logo ,  oder  gekennzeichneten Tonträger reproduzieren.

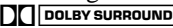
● Virtual Surround (für Virtual Dolby Digital)

Bei der Wiedergabe von Tonträgern mit dem Logo ,  oder  liefert die Anlage VS-10 einen virtuellen Surroundklang. Dank realistischer Surroundeffekte werden Sie mitten ins Geschehen versetzt.

● Acht DSP-Programme einschließlich YAMAHA CINEMA DSP

Wenn Sie das (separat erhältlichen) Lautsprechersystem YAMAHA NX-SW10 anschließen, stehen Ihnen acht verschiedene DSP-Programme zur Auswahl, die bei Filmen, Konzerten, Sportveranstaltungen, Spielen usw. eine beeindruckende, realistische Klangkulisse erzeugen. Darüber hinaus können Sie mit dem Programm SILENT CINEMA auch bei Kopfhörerwiedergabe in den Genuss eines virtuellen Surroundklangs kommen.

● Voreingestellte Fernbedienung

Sie können die Fernbedienung nicht nur zur Bedienung der Steuereinheit verwenden, sondern auch, um andere Geräte von anderen Herstellern zu bedienen, wobei Sie zu diesem Zweck einfach nur den geeigneten Herstellercode einzugeben brauchen.

 **DOLBY DIGITAL** Hergestellt unter Lizenz von Dolby Laboratories. „Dolby“, „Pro Logic“ und das Doppel-D-Symbol sind Warenzeichen von Dolby Laboratories. Vertrauliche, unveröffentlichte Werke. ©1992-1997 Dolby Laboratories, Inc. Alle Rechte vorbehalten.

 **DIGITAL SURROUND** Hergestellt unter Lizenz von Digital Theater Systems, Inc., geschützt durch das US Patent 5 451 942 und weitere weltweit erteilte oder angemeldete Patente. „DTS“ und „DTS Digital Surround“ sind geschützte Warenzeichen von Digital Theater Systems, Inc. Copyright 1996 Digital Theater Systems, Inc. Alle Rechte vorbehalten.

INHALT

VORBEREITUNGEN

BESONDERHEITEN	1
VORBEREITUNG	2
BEZEICHNUNGEN ALLER TEILE	4
AUFSTELLEN DER LAUTSPRECHER	6
INSTALLATION	7
ANSCHLÜSSE	9
EINSTELLEN DER LAUTSPRECHER- AUSGANGSPEGEL	15

VORBEREITUNGEN

BEDIENUNG

BEDIENUNG DER ANLAGE	17
PRAKTISCHE ZUSATZFUNKTIONEN	19
DSP-PROGRAMM (EFFEKTE DES DIGITALEN KLANGFELDPROZESSORS)	21
MENÜ-FUNKTIONEN	24

BEDIENUNG

FERNBEDIENUNG

BEDIENUNG ANDERER KOMPONENTEN MIT DER FERNBEDIENUNG	27
--	----

FERNBEDIENUNG

ANHANG

GLOSSAR	31
STÖRUNGSSUCHE	32
TECHNISCHE DATEN	33
INDEX	34

ANHANG

 zeigt einen Tip für die Bedienung an.

Deutsch

VORBEREITUNG

Überprüfung des Lieferumfangs

Überprüfen Sie, ob die folgenden Teile im Lieferumfang enthalten sind.

Fernbedienung



Batterien (vom Typ AAA, R03, UM-4)

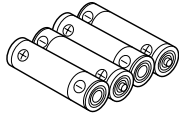

Audio-Verbindungskabel (2-Stift, 1,5 m)

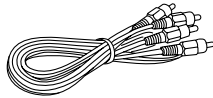

Videokabel (1,5 m)

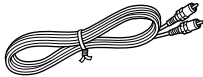

Anschluss-Handbuch (Connection guide)

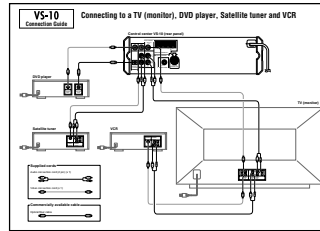

Teile zur Aufstellung der Steuereinheit

Ständer

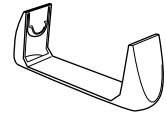

Seitenpuffer (x 2)



Füße (x 4)

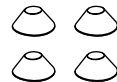

Vorbereitung der Fernbedienung

■ Einsetzen der Batterien

1 Den Batteriefachdeckel entfernen.

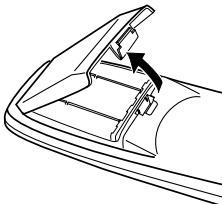

2 Vier Batterien (vom Typ AAA, R03, UM-4) unter Beachtung der +/- Pole einsetzen.

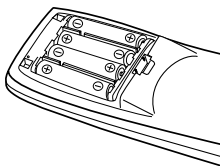

3 Den Batteriefachdeckel schließen.

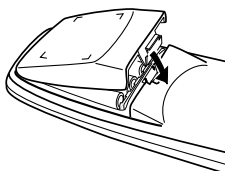

■ Vorsichtshinweise zu den Batterien

Die unsachgemäße Verwendung der Trockenzellenbatterien kann zum Austreten der Batteriesäure oder Platzen der Batterien führen. Beachten Sie bitte die nachfolgend aufgeführten Vorsichtshinweise.

- Die Batterien entsprechend der im Batteriefach angegebenen Polarität einsetzen.
- Nicht alte mit neuen Batterien mischen.
- Nicht verschiedene Batterietypen oder Batterien mit unterschiedlicher Spannung und Leistung mischen, selbst wenn sie die gleiche Form aufweisen.
- Die Batterien entnehmen, wenn sie nicht länger verwendet werden können oder die Fernbedienung längere Zeit nicht verwendet wird.
- Keine aufladbaren Batterien verwenden.
- Falls Batteriesäure austritt, das Batteriefach gut reinigen und trocknen.

Speichern des Herstellercodes

Ersetzen Sie die Batterien rechtzeitig, bevor sie unbrauchbar geworden sind. Der vom Benutzer eingestellte Herstellercode bleibt ungefähr zwei Minuten lang gespeichert, nachdem sich die Batterien entladen haben oder wenn sie aus dem Batteriefach entnommen werden. Beachten Sie bitte, dass der Herstellercode gelöscht werden kann, falls mehr als zwei Minuten verstreichen, bis neue Batterien eingesetzt werden.

Bedienungsbereich der Fernbedienung

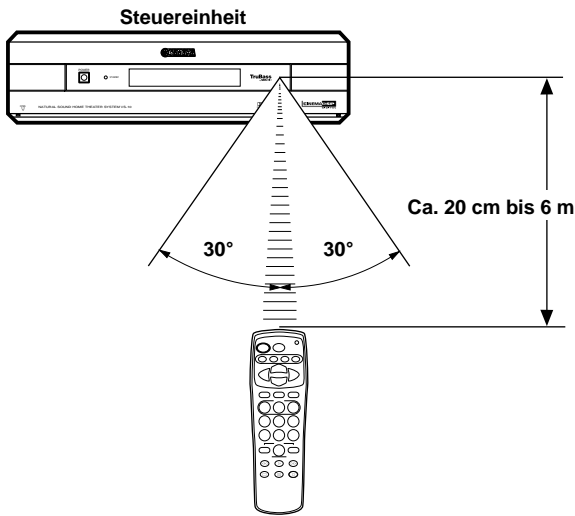

■ Batterie-Austauschzyklus

Tauschen Sie alle Batterien gegen neue aus, wenn der Bedienungsbereich der Fernbedienung kürzer wird.

■ Vorsichtshinweise zum Umgang mit der Fernbedienung

- Die Fernbedienung kann möglicherweise nicht für die Bedienung der Steuereinheit verwendet werden, wenn sich ein Hindernis auf dem Übertragungsweg des Fernbedienungssignals befindet.
- Die Fernbedienung vor Stößen schützen. Die Fernbedienung nicht nass werden lassen bzw. hoher Luftfeuchtigkeit aussetzen.
- Der Fernbedienungsbetrieb wird erschwert, wenn Sonnenlicht oder eine andere starke Lichtquelle (z. B. von einer Inverter-Leuchtstofflampe) direkt auf den Sensor trifft. Stellen Sie in diesem Fall die Steuereinheit so auf, dass der Lichteinfall nicht direkt erfolgt.
- Die Fernbedienung funktioniert unter Umständen nicht, falls gleichzeitig eine andere Fernbedienung verwendet wird.

BEZEICHNUNGEN ALLER TEILE

Steuereinheit

POWER-Taste (Seite 17)
Zum Ein- und Ausschalten der Steuereinheit. Wenn das (separat erhältliche) Lautsprechersystem YAMAHA NX-SW10 angeschlossen ist, wird auch die Stromversorgung des Subwoofers mit dieser Taste ein- und ausgeschaltet. Wird die Anlage mit \odot /I der Fernbedienung ausgeschaltet, leuchtet die STANDBY-Anzeige auf.

STANDBY-Lampe
Wenn diese Lampe leuchtet, befindet sich das Gerät im Fernbedienungs-Empfangsbereitschaft und verbraucht nur sehr wenig Strom.

DSP-Wahltaste (Seite 22)

INPUT-Wahltaste (Seite 17)

VOLUME-Tasten N/B (Seite 17)

DIGITAL2-Buchse (Digitaleingang)

DIGITAL 2/VIDEO 2-Eingangsbuchse

VIDEO2-Buchse (Audio-Eingänge)

PHONES-Buchse
Zum Anschluss eines Kopfhörers. Die Lautsprecher werden dabei automatisch ausgeschaltet.

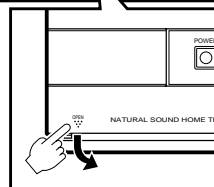

Zum Öffnen der Frontklappe
Drücken Sie an der linken Seite der Frontklappe an der Markierung OPEN nach unten. Wenn Sie keine Bedienung an den Tasten hinter der Frontklappe vornehmen, schließen Sie die Klappe.

Display

Bei jedem Bedienungsvorgang erhöht sich die Helligkeit des Displays, so dass Sie die Anzeigen besser sehen können.

Verarbeitungsanzeigen (Seite 23)

VIRTUAL-Anzeige

Kopfhöreranzeige

Leuchtet auf, wenn ein Kopfhörer angeschlossen ist.

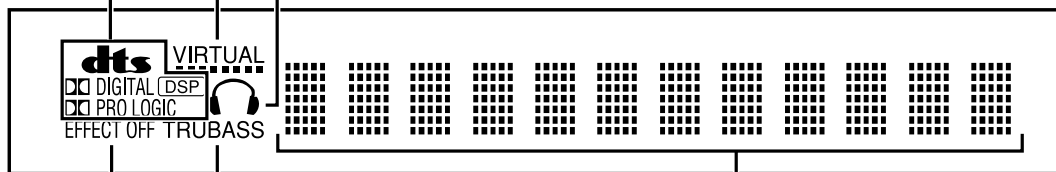

EFFECT OFF-Anzeige
Leuchtet auf, wenn keine Schallfeldeffekte aktiviert sind.

TRUBASS-Anzeige (Seite 19)

Zeigt verschiedene Informationen, wie beispielsweise den Namen des DSP-Programms, den Pegel oder den Betriebszustand.

Fernbedienung

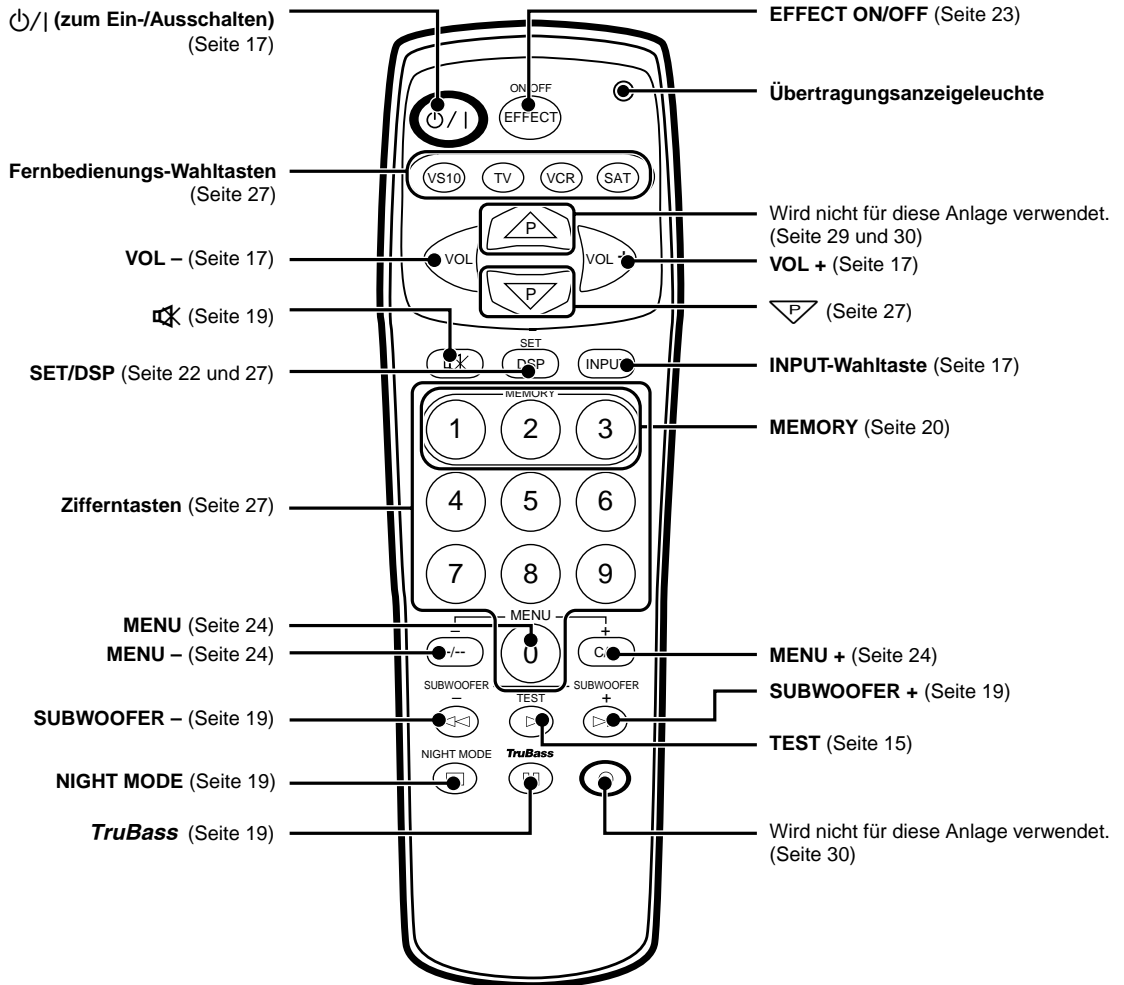

AUFSTELLEN DER LAUTSPRECHER

Im folgenden wird die ideale Lautsprecheraufstellung behandelt. Sie erhalten jedoch auch dann noch einen guten Klang, wenn Sie sich nicht ganz exakt an die folgenden Angaben halten.

Hauptlautsprecher

Seitlich neben dem Fernsehgerät aufstellen.

Centerlautsprecher (separat erhältlich)

In der Mitte auf den Fernseher stellen.

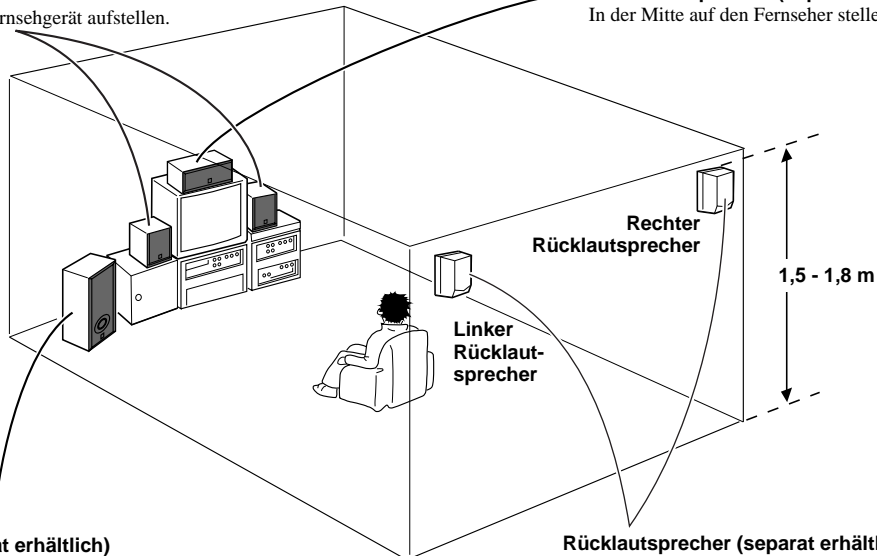

Subwoofer (separat erhältlich)

In der Nähe des rechten oder linken Hauptlautsprechers aufstellen.

Rücklautsprecher (separat erhältlich)

Hinter der Hörposition oder seitlich davon aufstellen.

■ Hauptlautsprecher NX-VS10M

Stellen Sie die Hauptlautsprecher symmetrisch rechts und links vom Fernseher auf.

Den besten Klang erhalten Sie, wenn sich die beiden Hauptlautsprecher in der Höhe der Hörposition befinden.

■ YAMAHA-Centerlautsprecher NX-VS10C (separat erhältlich)

Stellen Sie den Centerlautsprecher so auf das Fernsehgerät auf, dass seine Vorderseite mit der des Fernsehgeräts fluchtet. Falls er nicht auf das Fernsehgerät gestellt werden kann, stellen Sie ihn auf einen Rack unter dem Fernseher. Achten Sie darauf, dass er sich möglichst in der Nähe des Fernsehers befindet.

■ YAMAHA-Rücklautsprecher NX-VS10E (separat erhältlich)

Abhängig von Ihrer Zimmereinrichtung können Sie die YAMAHA-Rücklautsprecher NX-VS10E auch auf Bücherregalen aufstellen oder an den Wänden aufhängen. Wenn Sie auf dem Boden sitzen, sollten sich die Rücklautsprecher etwa 1,5 m über dem Boden befinden. Wenn Sie auf einem Stuhl sitzen, sollten sie sich über 1,8 m über dem Boden befinden.

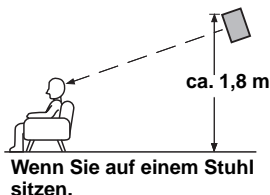
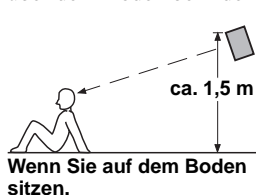

■ Separat erhältlicher YAMAHA-Subwoofer SW-VS10

Stellen Sie den Subwoofer neben den rechten oder linken Hauptlautsprecher, und drehen Sie ihn etwas in Richtung Zimmermitte, um Reflexionen an den Wänden zu vermeiden. Probieren Sie verschiedene Positionen aus, um die optimale Bassreproduktion zu ermitteln.

VORSICHT

Obwohl die Hauptlautsprecher dieser Anlage magnetisch abgeschirmt sind, können sie die Farbwiedergabe des Fernsehbildes beeinträchtigen, falls sie in die Nähe des Fernsehgeräts gestellt werden. Verändern Sie in diesem Fall die Position der Lautsprecher bzw. des Fernsehgeräts. Führen Sie die folgenden Schritte durch, wenn Sie ein magnetisch abgeschirmtes Fernsehgerät verwenden.

- 1 Schalten Sie das Fernsehgerät aus.
- 2 Warten Sie eine Weile, und schalten Sie das Fernsehgerät dann wieder ein.

Sie können die Lautsprecher auch mittels der sich am Boden der Lautsprecher befindlichen Schraublöcher auf handelsüblichen Lautsprecherstativen montieren.

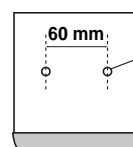

Sie können eine Schraube mit einem 4 mm-Durchmesser benutzen. (Lochtiefe: 8 mm)

INSTALLATION

Je nach den Platzverhältnissen können Sie die Steuereinheit senkrecht oder waagrecht aufstellen.

Vorsichtshinweise zur Installation

- Nach dem Abziehen der Schutzfolie darf die Klebeschicht der Füße nicht berührt werden, da sie sonst nicht richtig halten.
- Wischen Sie die Stellen, an denen die Füße angeklebt werden sollen, sorgfältig sauber. Schmutz, Fett oder Feuchtigkeit beeinträchtigen die Klebefähigkeit.

Waagrechtes Aufstellen der Steuereinheit

Bringen Sie die mitgelieferten vier Füße an der Unterseite der Steuereinheit an.

Ziehen Sie die Schutzfolien der vier Füße ab, und bringen Sie sie an der Unterseite der Steuereinheit (an den Vertiefungen mit den Schrauben) an.

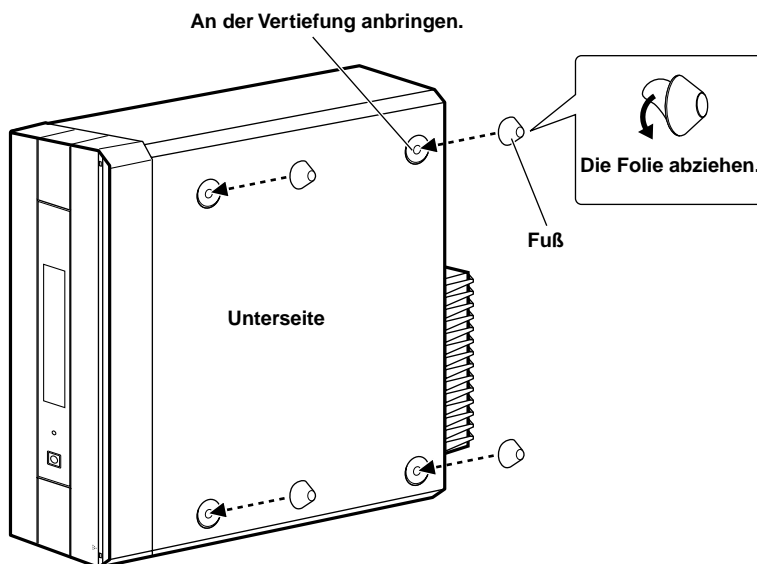

VORSICHT

- Bei waagrechtter Aufstellung sind die Füße unbedingt erforderlich, da sich sonst die Frontklappe nicht öffnen lässt.
- Bringen Sie die Füße an der Unterseite (an den Vertiefungen mit den Schrauben) der Steuereinheit an. An den Vertiefungen an der Oberseite der Steuereinheit dürfen die Füße nicht angebracht werden.

Senkrecht Aufstellen der Steuereinheit

Kleben Sie die beiden mitgelieferten Seitenpuffer seitlich auf die Steuereinheit, und bringen Sie sie dann am mitgelieferten Ständer an.

- 1** Ziehen Sie die Folien von den Seitenpuffern ab, und bringen Sie die Puffer an den vertieften Stellen (in der Nähe der Frontplatte) links an der Steuereinheit an.

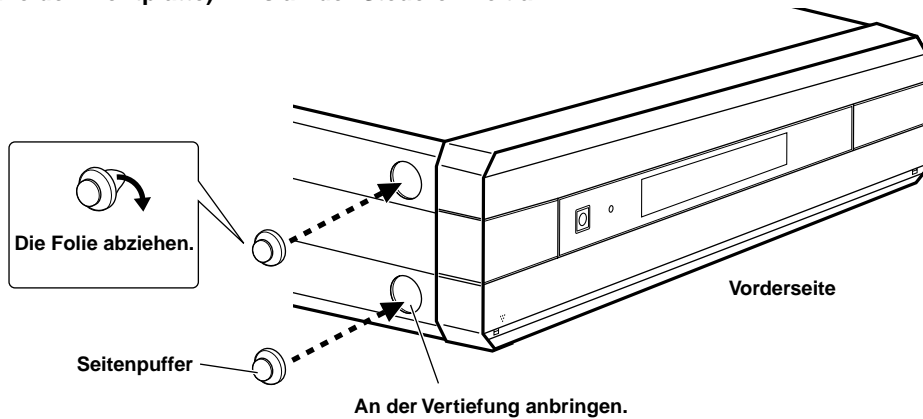

- 2** Bringen Sie die Steuereinheit wie folgt mit den Seitenpuffern nach unten am Ständer an.

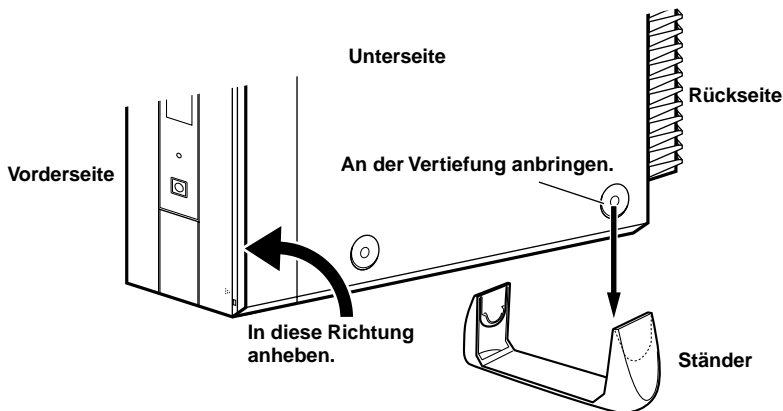

Hinweis

- Die seitlichen Seitenpuffer sind unbedingt erforderlich. Ansonsten sitzt die Steuereinheit nicht sicher im Ständer, und die Frontklappe lässt sich nicht öffnen.

VORSICHT

- Stellen Sie die Steuereinheit so auf, dass sich die linke Seite unten befindet.
- Wenn Steuereinheit senkrecht hoch oben auf ein Regal gestellt wird, sollte sie sich nicht direkt an der Kante befinden.

ANSCHLÜSSE

VORSICHT

Schalten Sie immer die Steuereinheit und die anzuschließenden Geräte aus, bevor Sie die Anschlüsse vornehmen.

Richtiges Vornehmen der Anschlüsse

- Verbinden Sie den weißen Stecker des Verbindungskabels mit der linken „L“ Audio-Signalebuchse (weiß), und den roten Stecker mit der rechten „R“ Buchse (rot).
- Führen Sie den Stecker richtig in die Buchse ein. Falls der Stecker nicht richtig eingeführt ist, kann Rauschen auftreten, oder es erfolgt kein Tonausgang.
- Da die Methode zum Anschließen sowie die Bezeichnungen der Buchsen je nach dem Gerät, an das der Lautsprecher angeschlossen wird, verschieden sind, lesen Sie bitte die betreffenden Abschnitte in den Bedienungsanleitungen der anzuschließenden Geräte.
- Überprüfen Sie die vorgenommenen Anschlüsse noch einmal, bevor Sie die Anlage einschalten.

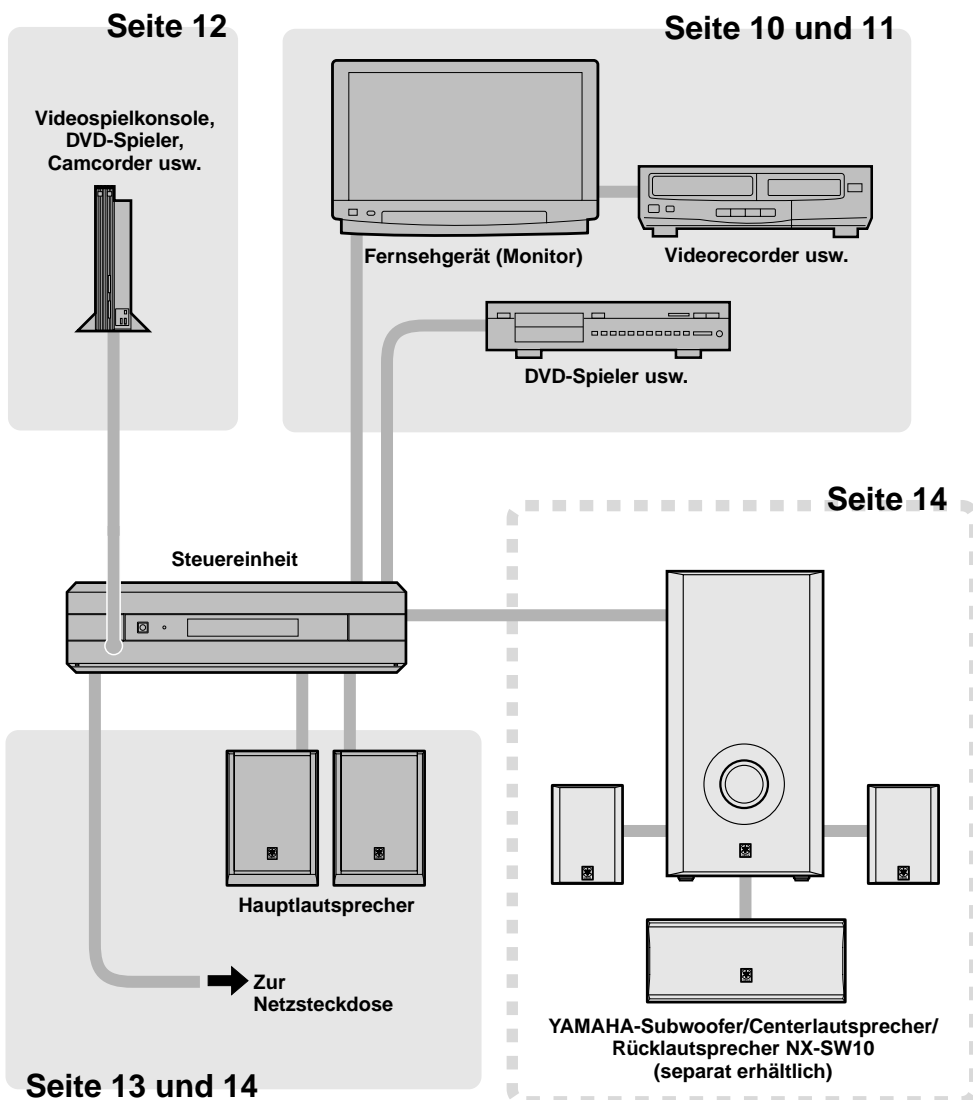

Anschluss eines Fernsehgeräts oder Videorecorders

■ Anschluss eines Fernsehgeräts (Monitors)

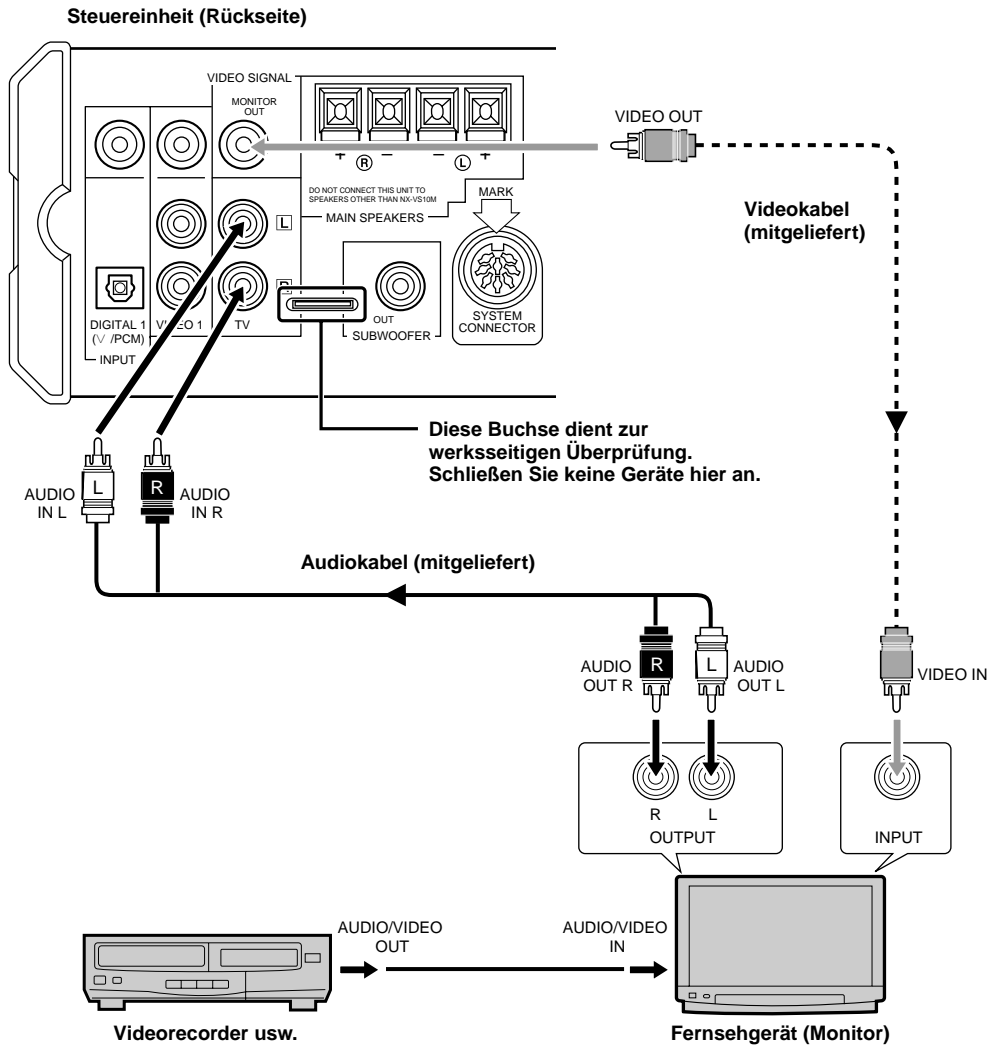

Verbinden Sie die Audioausgangsbuchsen des Fernsehgeräts (Monitors) über das mitgelieferte Audiokabel mit den TV-Audioeingangsbuchsen der Steuereinheit und die Videoeingangsbuchse des Fernsehgeräts (Monitors) über das mitgelieferte Videokabel mit der MONITOR OUT-Buchse der Steuereinheit.



- Der Fernsehton wird über die an der Steuereinheit angeschlossenen Lautsprecher wiedergegeben. (Gleichzeitig kann der Ton zwar auch über die Lautsprecher des Fernsehgeräts wiedergegeben werden, es empfiehlt sich jedoch, die Lautstärke am Fernseher zurückzuregeln, um voll in den Genuss der hohen Klangqualität der Anlage VS-10 zu kommen.)
- Wenn Sie das Bild eines Geräts (beispielsweise DVD-Spieler, Satellitentuner, Camcorder, Videospielekonsole usw.), dessen Videoausgang, wie auf Seite 11 und 12 beschrieben, an den Videoeingang der Steuereinheit angeschlossen ist, auf einem Fernsehgerät (Monitor) wiedergeben wollen, schließen Sie das Fernsehgerät (den Monitor) an die MONITOR OUT-Buchse der Steuereinheit an und wählen Sie den betreffenden Eingang.
- Ein Fernsehgerät (Monitor) kann nur an die Steuereinheit angeschlossen werden, wenn es mit Audioausgängen ausgestattet ist.

■ Anschluss eines DVD-Spielers, Satellitentuners usw.

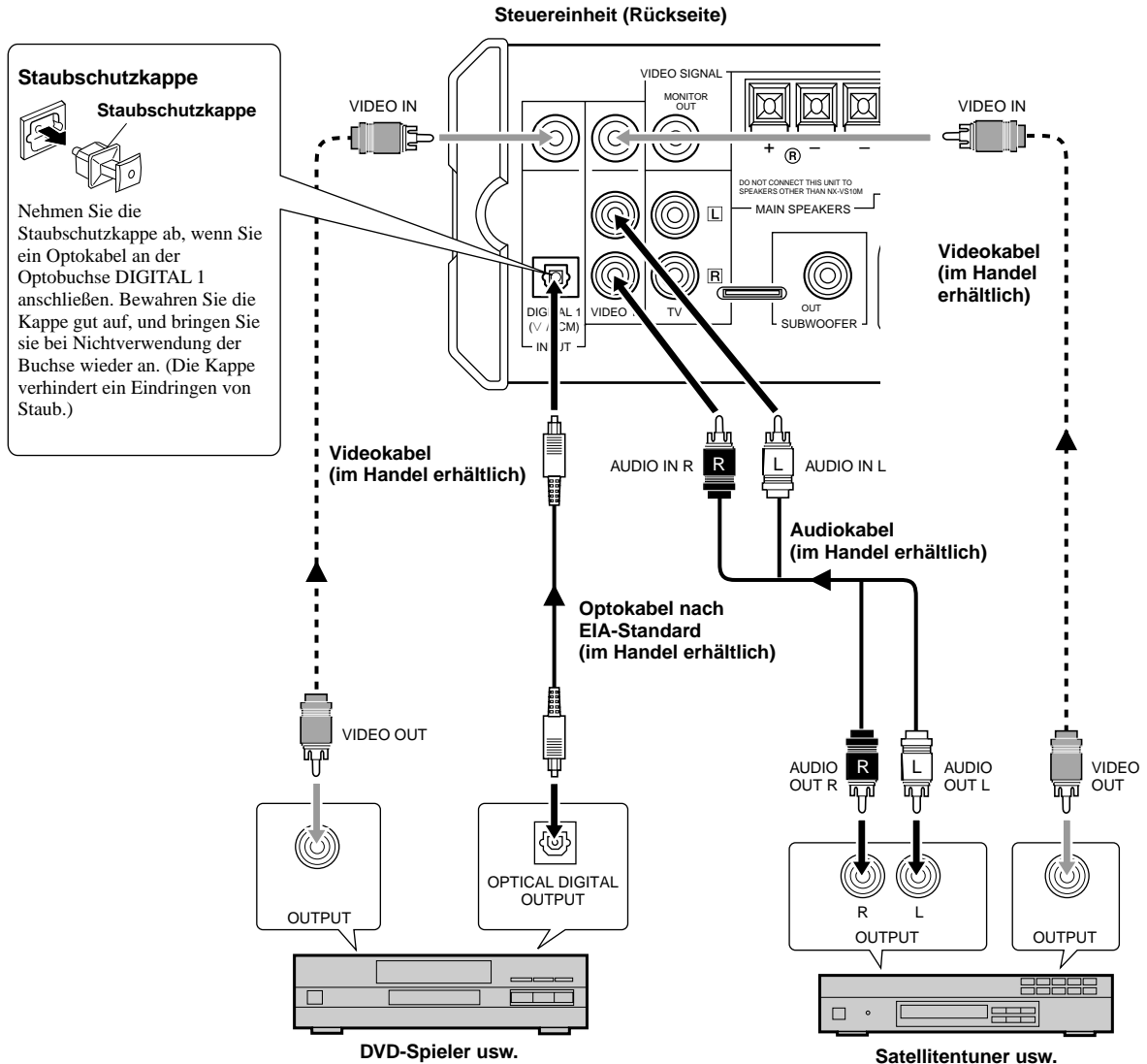

Verbinden Sie den digitalen Optoausgang des DVD-Spielers usw. über ein handelsübliches Optokabel mit dem digitalen Optoeingang DIGITAL 1 der Steuereinheit. Das Tonsignal wird dann digital übertragen. Wenn das Zuspieldgerät (beispielsweise der Satellitentuner) keinen Digitaleingang besitzt, verbinden Sie den analogen Audioausgang des Geräts über ein handelsübliches Audiokabel (2-Pol) mit den VIDEO 1-Audioeingangsbuchsen der Steuereinheit.

Verbinden Sie außerdem den Videoausgang des DVD-Spielers über ein handelsübliches Videokabel mit dem DIGITAL 1-Videoeingang der Steuereinheit und den Videoausgang des Satellitentuners über ein handelsübliches Videokabel mit dem VIDEO 1-Videoeingang der Steuereinheit. Besitzt der DVD-Spieler, Satellitentuner usw. jedoch eine S-Videoausgangsbuchse, verbinden Sie diese direkt mit der S-Videoeingangsbuchse des Fernsehgeräts (Monitors). Sie erhalten dann eine bessere Bildqualität.



- Der Ton des DVD-Spielers, Satellitentuners usw. kann über die an der Steuereinheit angeschlossenen Lautsprecher wiedergegeben werden. Über die Lautsprecher des Fernsehgeräts ist keine Wiedergabe möglich. Bei ausgeschalteter Steuereinheit ist der Ton des DVD-Spielers, Satellitentuners usw. nicht zu hören.
- Audio- und Videoquellen können nicht mit der Anlage VS-10 aufgenommen werden.

■ Anschluss eines Camcorders, einer Videospielekonsole usw.

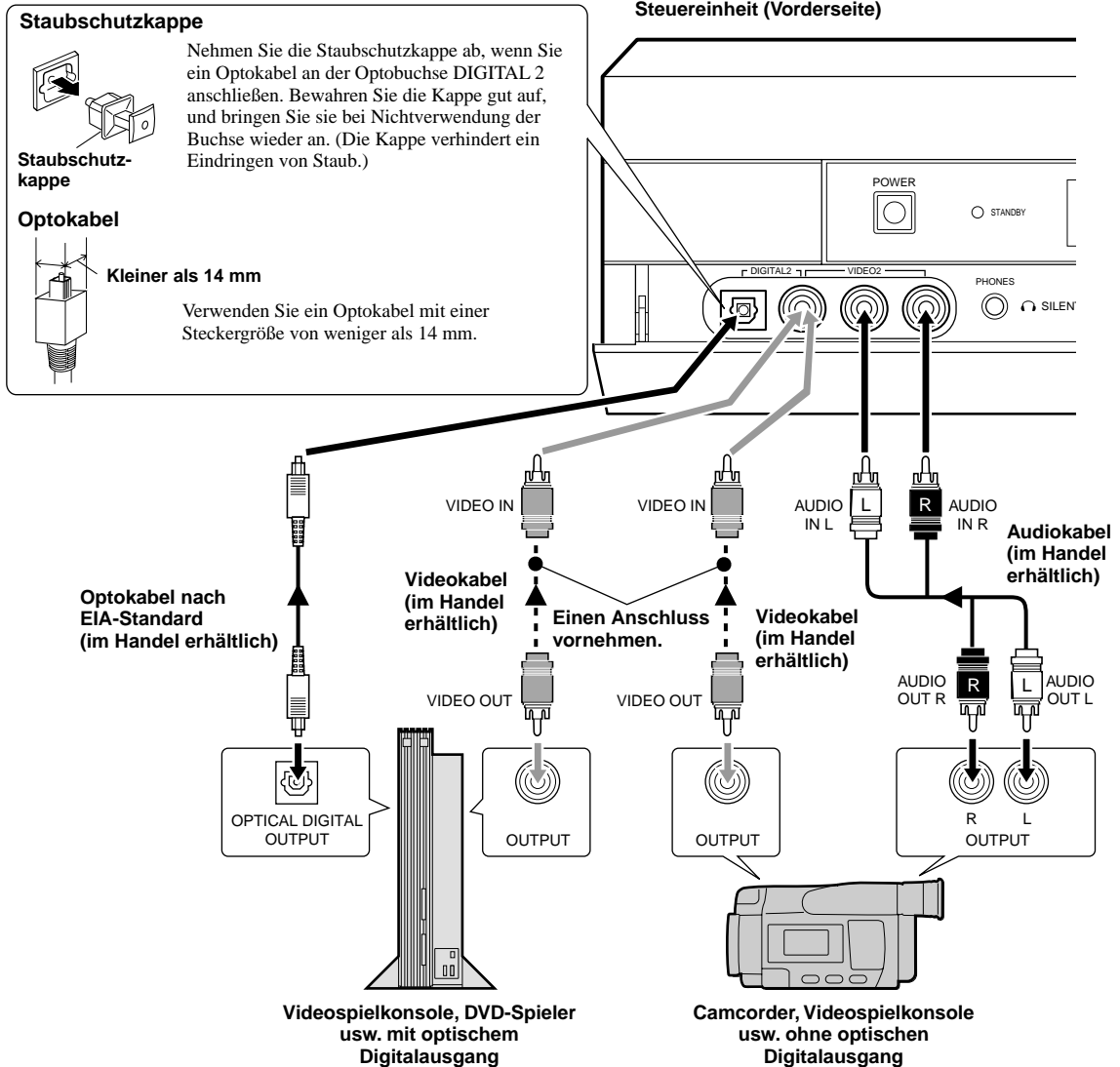

Wenn die Videospielekonsole, der DVD-Spieler usw. einen optischen Digitalausgang besitzt, verbinden Sie diesen über ein handelsübliches Optokabel mit dem (optischen) Digitaleingang DIGITAL 2 der Steuereinheit. Der Ton wird dann digital übertragen.

Wenn der Camcorder, die Videospielekonsole usw. keinen Digitalausgang besitzt, verbinden Sie die analogen Audioausgangsbuchsen über ein handelsübliches Audiokabel (2-Pol) mit den VIDEO 2-Audioeingangsbuchsen an der Vorderseite der Steuereinheit.

Verbinden Sie außerdem den Videoausgang des Camcorders, der Videospielekonsole usw. über ein handelsübliches Videokabel mit dem DIGITAL 2 (VIDEO 2)-Videoeingang der Steuereinheit. Besitzt der Camcorder, die Videospielekonsole usw. jedoch eine S-Videoausgangsbuchse, verbinden Sie diese direkt mit der S-Videoeingangsbuchse des Fernsehgeräts (Monitors). Sie erhalten dann eine bessere Bildqualität.



- Der Ton des Camcorders, der Videospielekonsole usw. kann über die an der Steuereinheit angeschlossenen Lautsprecher wiedergegeben werden. Über die Lautsprecher des Fernsehgeräts ist keine Wiedergabe möglich. Bei ausgeschalteter Steuereinheit ist der Ton des Camcorders, der Videospielekonsole usw. nicht zu hören.
- **Audio- und Videoquellen können nicht mit der Anlage VS-10 aufgenommen werden.**

Anschluss der Hauptlautsprecher

Schließen Sie die Hauptlautsprecher und die Steuereinheit an.

Hinweis

- Schließen Sie an die Lautsprecherklemmen der Steuereinheit nur die mitgelieferten Hauptlautsprecher NX-VS10M an. Wenn Sie andere Lautsprecher anschließen, kann es zu Beschädigungen kommen.

Rechter Hauptlautsprecher
(Rückseite)

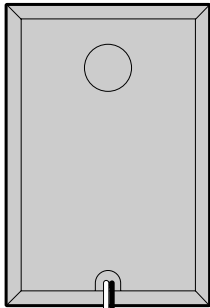

Linker Hauptlautsprecher
(Rückseite)

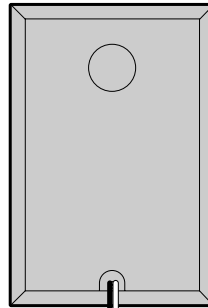

Abisoliertes
Kabel

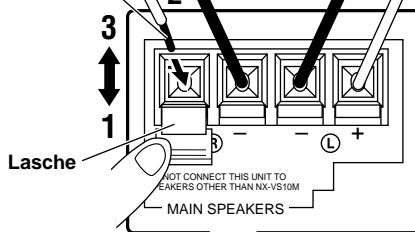

Lasche

- Öffnen Sie die Lasche.
- Stecken Sie den abisolierten Teil des Lautsprecherkabels in die Öffnung.
- Drücken Sie die Lasche in die Ausgangsposition zurück, so dass sie einrastet.

- Schließen Sie die weiße Leitung an die + Klemme (rot) und die schwarze an die – Klemme (schwarz) an.
- Überprüfen Sie nach dem Anschließen durch leichtes Ziehen, ob die Lautsprecherkabel fest sitzen.

Steuereinheit (Rückseite)

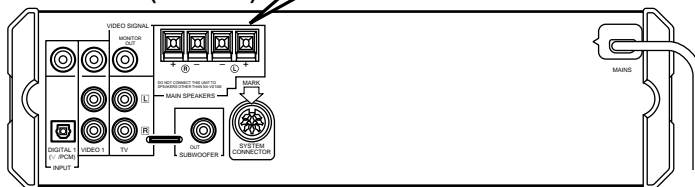

VORSICHT

- Achten Sie darauf, dass sich die Adern nicht gegenseitig berühren bzw. dass sie keine anderen Metallteile der Lautsprecher berühren. Andernfalls könnten die Lautsprecher beschädigt werden.
- Achten Sie sorgfältig darauf, dass Positiv (+) und Negativ (–) der Lautsprecherkabel nicht vertauscht sind.
- Stecken Sie die abisolierten Enden der Kabel vollständig ein, damit die Positivklemmen (+) und Negativklemmen (–) nicht kurzgeschlossen werden. Wenn die Lautsprecherkabel nicht richtig angeschlossen sind, ist kein Ton zu hören oder es treten Störgeräusche auf, durch die die Lautsprecher beschädigt werden können.
- Stecken Sie nur die abisolierten Enden der Lautsprecherkabel in die Öffnungen. Wenn Sie die isolierten Enden einstecken, ist kein Ton zu hören.
- Verlegen Sie die Lautsprecherkabel so, dass sie nicht mit den Händen oder Füßen daran hängen bleiben.

Anschluss des Subwoofers an die Steuereinheit

Obwohl auch die Anlage VS-10 schon eine breitgefächerte, natürliche Klangkulisse erzeugt, empfiehlt sich der Anschluss eines zusätzlichen Subwoofers, um noch kräftigere Bässe zu erhalten.

Wenn Sie die aus einem YAMAHA-Subwoofer, -Centerlautsprecher und -Rücklautsprechern bestehende Anlage NX-SW10 (separat erhältlich) anschließen, wird nicht nur die Basssensitivität verstärkt, sondern auch der Surround-Effekt wird verbessert.

Steuereinheit

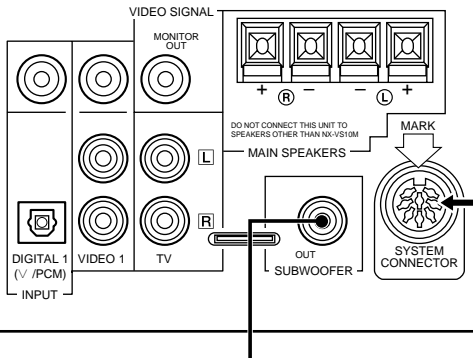

Wenn Sie einen Subwoofer verwenden, schließen Sie ihn über ein handelsübliches Audiokabel (1-Pol) an die SUBWOOFER OUT-Buchse der Steuereinheit an.

YAMAHA-Subwoofer, -Centerlautsprecher und -Rücklautsprecher NX-SW10 (separat erhältlich)

Zur Buchse SYSTEM CONNECTOR

Mit der Anlage YAMAHA NX-SW10 mitgeliefertes System-Verbindungskabel

Zur Buchse SYSTEM CONNECTOR

Richten Sie die Markierung ↔ am Stecker auf die an der Buchse befindliche Markierung ↓ aus, und führen Sie den Stecker in die Buchse ein.

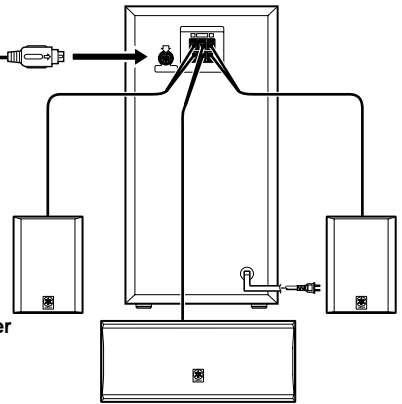

Hinweis

- Wenn Sie die Steuereinheit ausschalten, wird auch der YAMAHA-Subwoofer SW-VS10 ausgeschaltet.



- Weitere Einzelheiten zu den Anschlüssen finden Sie in der Bedienungsanleitung Ihres Subwoofers oder Ihrer aus YAMAHA-Subwoofer und Rücklautsprechern bestehenden Anlage NX-SW10 (separat erhältlich).

Anschließen des Netzkabels

Steuereinheit

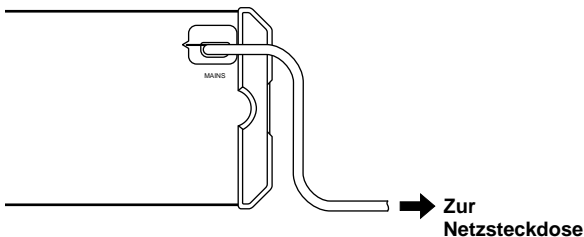

Nachdem Sie alle Anschlüsse ausgeführt haben, überprüfen Sie sie nochmals. Schließen Sie dann das Netzkabel der Steuereinheit an eine Steckdose an. Ziehen Sie das Netzkabel ab, falls Sie die Anlage für längere Zeit nicht verwenden möchten.

EINSTELLEN DER LAUTSPRECHER-AUSGANGSPEGEL

Bei der Wiedergabe einer Dolby Digital-, Dolby Surround- oder DTS-Signalquelle müssen Sie die Pegel der einzelnen Lautsprecher so abgleichen, dass sie am Hörplatz gleich laut zu hören sind. Nur dann erhalten Sie eine optimale Klangkulisse. Je nach dem gewählten Schallfeldprogramm erhalten Sie eine andere Charakteristik.

Die Lautsprecher-Ausgangspegel können mit Hilfe der Fernbedienung vor der Wiedergabe eingestellt werden, wobei die folgenden Schritte durchzuführen sind.



2 Drücken Sie die Taste TEST.

Ein Testton (rosa Rauschen) wird in der folgenden Reihenfolge ausgegeben.

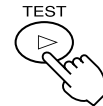

- Wenn nur die Anlage VS-10 verwendet wird oder VIRTUAL SURROUND gewählt ist:

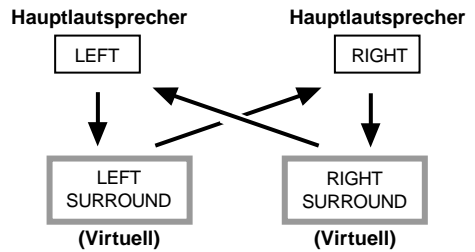

- Wenn der NX-SW10 angeschlossen ist:

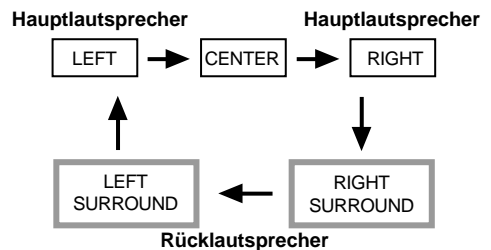

- 1 Drücken Sie die Taste , um die Anlage einzuschalten.



Wenn die STANDBY-Lampe leuchtet, schalten Sie die Anlage durch Drücken der Taste  auf der Fernbedienung ein. Falls die Anlage ausgeschaltet ist (d. h. wenn die STANDBY-Lampe erloschen ist), schalten Sie die Anlage durch Drücken der POWER-Taste an der Steuereinheit ein.

VORSICHT

Wenn Sie das (separat erhältliche) Lautsprechersystem NS-SW10 an die Steuereinheit anschließen, verfahren Sie wie folgt: Schließen Sie zuerst das Netzkabel des Subwoofers SW-VS10 an die Steckdose an, und schalten Sie dann die Steuereinheit ein.

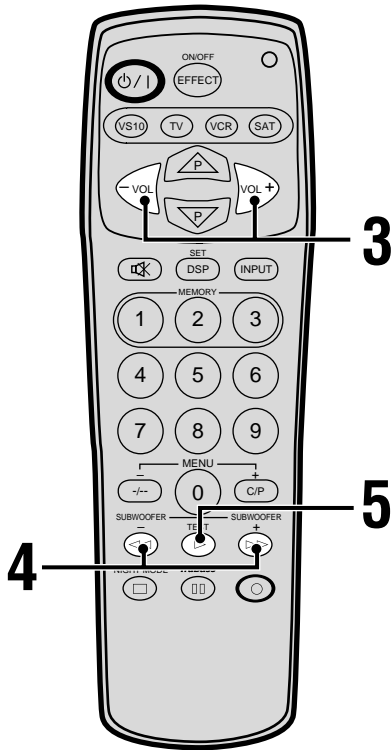

3 Stellen Sie den Pegel des Testtons mit den Tasten VOL +/- ein. (Stellen Sie normalen Hörpegel ein.)

Durch Drücken von VOL + nimmt der Pegel zu, während er durch Drücken von VOL – abnimmt.

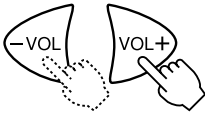

4 Stellen Sie den Pegel der einzelnen Lautsprecher ein, indem Sie sich den Testton anhören.

Durch Drücken von >> nimmt der Pegel zu, während er durch Drücken von << abnimmt.

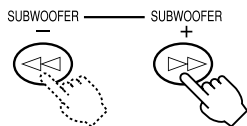

- Wenn nur die Anlage VS-10 verwendet wird:
Stellen Sie den Pegel der virtuellen Rücklautsprecher und der Hauptlautsprecher so ein, dass die Lautsprecher gleich laut zu hören sind.
- Wenn das Lautsprechersystem NX-SW10 angeschlossen ist:
Stellen Sie den Pegel des Centerlautspechters und der Rücklautsprecher so ein, dass diese Lautsprecher in etwa gleich laut zu hören sind wie die Hauptlautsprecher.

Hinweise

- Wenn Sie den Pegel der Hauptlautsprecher ändern, müssen auch die Pegel des Centerlautspechters, der Rücklautsprecher bzw. der virtuellen Rücklautsprecher neu eingestellt werden.
- Der Pegel des virtuellen linken und rechten Lautspechters kann nicht getrennt eingestellt werden. Die Einstellung erfolgt stets für beide virtuelle Lautspechters gemeinsam.
- Bei Anschluss eines Kopfhörers ist die Reihenfolge, in der der Testton über die einzelnen Lautspechters ausgegeben wird, dieselbe wie bei ausschließlicher Verwendung der Anlage VS-10. Beachten Sie, dass der Pegel der Hauptlautspechters nicht variiert werden kann. Nur der Pegel der Rücklautspechters kann verändert werden (im Bereich -3 bis +3 dB); die Rechts-Links-Balance der Rücklautspechters kann nicht geändert werden.

5 Drücken Sie die Taste TEST, nachdem die Einstellung abgeschlossen ist.

Der Testton stoppt.



Der Pegel kann im folgenden Bereich eingestellt werden.

- Wenn nur die Anlage VS-10 verwendet wird oder VIRTUAL SURROUND gewählt ist:
 - Rechter und linker Hauptlautspechters: -10 bis ±0 dB
 - Hintere virtuelle Lautspechters: -3 bis +3 dB
 - Der Mindestpegel für die Hauptlautspechters beträgt -10 dB, während der für die hinteren virtuellen Lautspechters -3 dB beträgt.
- Wenn eine Anlage NX-SW10 angeschlossen ist:
 - Rechter und linker Hauptlautspechters: -10 bis ±0 dB
 - Centerlautspechters: -20 bis +6 dB
 - Rechter und linker Rücklautspechters: -20 bis +6 dB
 - Der Mindestpegel für die Hauptlautspechters beträgt -10 dB, während der für den Centerlautspechters und die Rücklautspechters -20 dB beträgt.

BEDIENUNG DER ANLAGE

Wiedergabe mit Heimtheaterklang

Der folgende Abschnitt behandelt, wie Sie an der Anlage VS-10 eine Eingangsquelle (Fernsehgerät, Videorecorder, DVD-Spieler, Satellitentuner oder Videospielekonsole) wählen und die Lautstärke einstellen können.

Schalten Sie zuerst die Wiedergabe-Komponente und das Fernsehgerät ein, und führen Sie dann die unten angeführten Schritte durch.

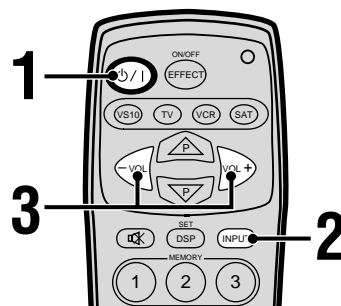
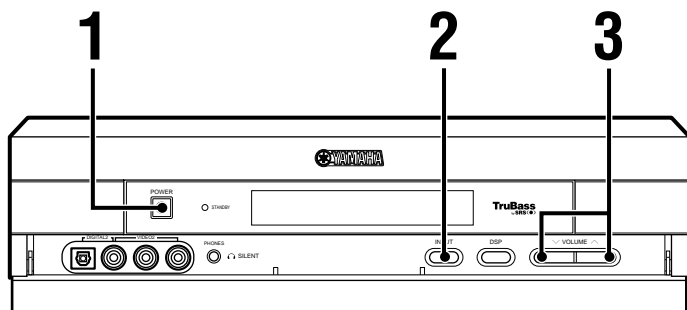

1 Drücken Sie POWER an der Steuereinheit und $\phi/|$ an der Fernbedienung, um die Stromversorgung einzuschalten.

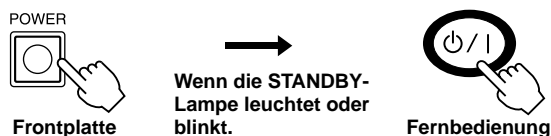

- Wenn die STANDBY-Lampe leuchtet oder blinkt, kann das Gerät durch Drücken von $\phi/|$ auf der Fernbedienung eingeschaltet werden. Außerdem schaltet sich die Steuereinheit auch automatisch ein, wenn die INPUT-Wahltaste an der Steuereinheit gedrückt wird.
- Die VS-10 speichert den letzten Einstellzustand vor dem Ausschalten. Wird die Steuereinheit beispielsweise im Bereitschaftsbetrieb (d.h. bei leuchtender STANDBY-Lampe) durch Drücken von POWER ausgeschaltet, befindet sie sich bei erneutem Drücken von POWER wieder im Bereitschaftsbetrieb.
Wenn sich die Steuereinheit im Aktivbetrieb (STANDBY-Lampe erloschen) befindet und durch Drücken von POWER ausgeschaltet wird, schaltet sie beim nächsten Drücken von POWER automatisch wieder in den Aktivzustand.

2 Drücken Sie die INPUT-Wahltaste.

Mit jedem Drücken dieser Taste wechselt die Eingangsquelle in der folgenden Reihenfolge: VIDEO 1 → TV → VIDEO 2 → DIGITAL 1 → DIGITAL 2.

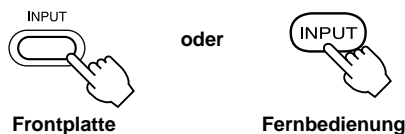

3 Stellen Sie den Pegel des Testtons mit den Tasten VOLUME ∇/∇ (oder VOL +/- auf der Fernbedienung) ein.

Durch Drücken von VOLUME ∇ (oder VOL + auf der Fernbedienung) nimmt der Pegel zu, während er durch Drücken von VOLUME ∇ (oder VOL - auf der Fernbedienung) abnimmt.

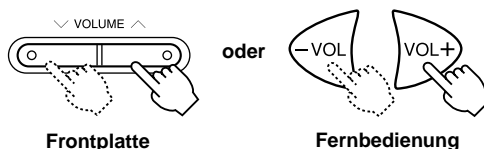

VORSICHT

Wenn Sie zum Steuern eines anderen Geräts die Taste TV, VCR oder SAT an der Fernsteuerung gedrückt haben, können Sie die VS-10 nicht mehr mit der Fernbedienung steuern. Wenn Sie die VS-10 mit der Fernbedienung steuern wollen, müssen Sie zuvor die Taste VS10 drücken.

Umschalten des Eingangsmodus

Für das an der DIGITAL 1- oder DIGITAL 2-Buchse angeschlossene Gerät können Sie zwischen dem Eingangsmodus „Auto Mode“ und „dts Fix“ umschalten.

Auto Mode: Automatische Erkennung des PCM-Signals (beispielsweise CD, Dolby Digital-Signal oder DTS-Signal).

dts Fix: Feste Einstellung auf DTS-Signal.

Normalerweise können Sie problemlos im Modus „Auto Mode“ wiedergeben. Bei der Wiedergabe einer CD mit DTS-Codierung im Modus „Auto Mode“ tritt ein kurzes Störgeräusch auf, wenn das Gerät das DTS-Signal erkennt und den DTS-Decoder einschaltet. Es handelt sich dabei nicht um eine Störung. Zur Vermeidung des Störgeräusches empfiehlt es sich, zuvor in den Modus „dts Fix“ zu schalten. Wenn eine CD mit DTS-Codierung im Modus „Auto Mode“ wiedergegeben wird und die Wiedergabe gestoppt wird, verstummt der Ton (auch bei der Wiedergabe einer normalen CD mit PCM-Signal) und die **dts**-Anzeige blinkt etwa 30 Sekunden. Anschließend arbeitet das Gerät jedoch wieder normal.

1 Schalten Sie durch Drücken der INPUT-Wahltaste auf DIGITAL 1 oder DIGITAL 2.

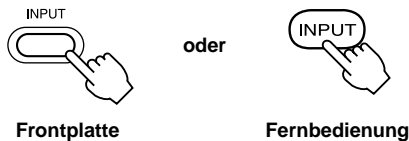

Frontplatte

Fernbedienung

2 Drücken Sie die INPUT-Wahltaste erneut etwa 3 Sekunden lang, um den Eingangsmodus zu wählen.

Dabei wird zwischen dem Eingangsmodus „Auto Mode“ und „dts Fix“ umgeschaltet. Die Anzeige ändert sich wie folgt:

„D1 \$dts Fix“ ↔ „D1 \$Auto Mode“

- Je nachdem, ob DIGITAL 1 oder DIGITAL 2 gewählt ist, erscheint „D1“ oder „D2“ vor dem Eingangsmodus.

Hinweise

- Wenn auf „dts Fix“ geschaltet ist, leuchtet die **dts**-Anzeige auf. Wenn im Modus „Auto Mode“ kein Digitalsignal mit DTS-Codierung zugeleitet wird, erlischt diese Anzeige.
- Beim Ausschalten der Steuereinheit wird der Eingangsmodus auf „Auto Mode“ zurückgesetzt.
- Wenn Sie eine Signalquelle mit DTS-Codierung wiedergeben wollen, schließen Sie sie über ein Optokabel an die DIGITAL 1- oder DIGITAL 2-Eingangsbuchse der Steuereinheit an.
- Wenn das digitale Ausgangssignal der Signalquelle in irgendeiner Art aufbereitet wurde, ist manchmal keine DTS-Decodierung möglich, selbst wenn die Signalquelle digital an das Gerät angeschlossen ist.

VORSICHT

Das Wiedergabesignal einer CD oder MD besitzt einen sehr großen Dynamikbereich. Stellen Sie die Lautstärke bei leisen Passagen nicht zu hoch ein, da sonst bei plötzlichen lauten Passagen die Lautsprecher beschädigt werden können.

PRAKTISCHE ZUSATZFUNKTIONEN

Während der Wiedergabe stehen Ihnen über die Fernbedienung verschiedene praktische Zusatzfunktionen zur Verfügung.

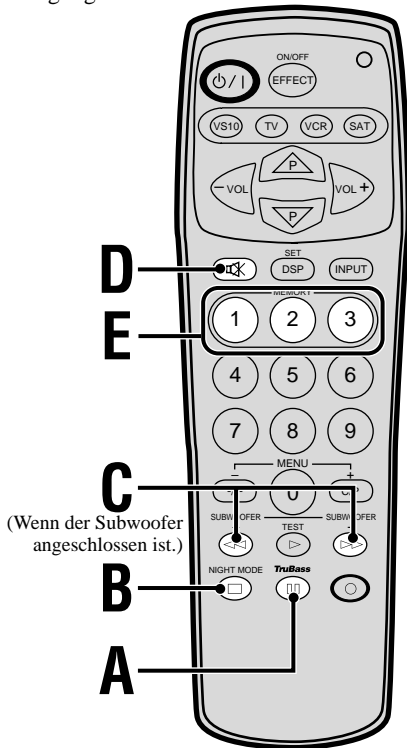

A Anhebung der Bässes

Drücken Sie die Taste **TruBass**.

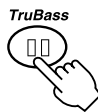

- Die Anzeige TRUBASS* leuchtet auf dem Display.
- Der Bassbereich wird angehoben. Wenn der Subwoofer SW-VS10 angeschlossen ist, werden auch die Bässe des Subwoofers angehoben.

Um den TRUBASS-Modus auszuschalten, drücken Sie die Taste **TruBass** erneut.

Hinweise

- Bei Kopfhörerwiedergabe steht die TRUBASS-Funktion nicht zur Verfügung.
- Wenn bei eingeschalteter TRUBASS-Funktion der Ton vom Subwoofer verzerrt ist, verringern Sie den Subwooferpegel. Ansonsten können hochpegelige Bässe den Subwoofer beschädigen.

* (●)TruBass

TruBass und das (●) Symbol sind Warenzeichen von SRS Labs, Inc. in den Vereinigten Staaten und verschiedenen anderen Ländern. Die TruBass-Technik ist unter Lizenz von SRS Labs, Inc. eingetragen.

B Verbesserung der Verständlichkeit bei Wiedergabe mit geringer Lautstärke

Drücken Sie **NIGHT MODE**.



- Der Wiedergabeton ist besser verständlich.
- Diese Funktion ist vor allem bei der Wiedergabe mit geringer Lautstärke, beispielsweise spät abends oder nachts, vorteilhaft.

Zum Abschalten der Funktion drücken Sie **NIGHT MODE** erneut.

Hinweise

- Bei Kopfhörerwiedergabe steht die NIGHT MODE-Funktion nicht zur Verfügung.
- Durch Drücken dieser Taste kann der Lautstärkepegel nicht reduziert werden. Um den Lautstärkepegel zu reduzieren, drücken Sie die Taste **VOLUME N** (oder **VOL -** auf der Fernbedienung.)

C Einstellen des Subwoofer-Pegels

Falls ein Subwoofer angeschlossen ist, können Sie seinen Lautstärkepegel einstellen.

Durch Drücken von **SUBWOOFER +** nimmt der Pegel zu, während er durch Drücken von **SUBWOOFER -** abnimmt.

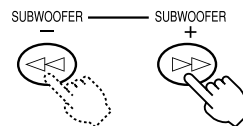

- Der Pegel kann in einem Bereich von -20 dB bis +10 dB eingestellt werden.

Hinweis

- Wenn die Wiedergabequellen starke Bassanteile und Bass effekte enthält und die TRUBASS-Funktion Verzerrungen des Subwoofertons verursacht, verringern Sie den Subwooferpegel. Ansonsten können hochpegelige Bässe den Subwoofer beschädigen.

D Vorübergehende Stummschaltung

Drücken Sie die Taste .

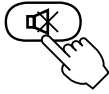

- „Mute ON“ wird angezeigt, während der Ton stummgeschaltet ist.

Um wieder auf den vorherigen Lautstärkepegel zurückzuschalten, drücken Sie die Taste  erneut. Auch wenn Sie die Lautstärkepegel durch Drücken von VOL +/- ändern, wird die Stummschaltung abgeschaltet.

E Speichern und Abrufen von häufig verwendeten Einstellungen

Auf den Tasten MEMORY 1, 2 und 3 können Sie den momentanen Eingang, den DSP-Modus, den SUBWOOFER-Pegel sowie die Einstellungen von TRUBASS und NIGHT MODE speichern. Durch einfaches Drücken einer der Tasten MEMORY 1, 2 oder 3 können Sie die Einstellungen jederzeit wieder abrufen.

So werden Einstellungen auf den Tasten MEMORY 1, 2 oder 3 gespeichert

Halten Sie die Taste MEMORY 1, 2 oder 3 etwa 3 Sekunden lang gedrückt.

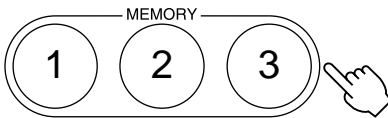

Die betreffende Nummer erscheint hinter „Memory“, und die momentane Einstellungen werden gespeichert. Beispiel: Wenn Sie die Taste MEMORY 1 drücken, erscheint „Memory 1“.

So können Sie Einstellungen aus dem Speicher abrufen

Drücken Sie je nachdem, auf welcher Taste die Einstellungen gespeichert sind, eine der Tasten MEMORY 1, 2 oder 3.

Die betreffende Nummer erscheint hinter „Memory“, und die betreffenden Einstellungen werden abgerufen.

- Wenn Sie die Taste länger als 3 Sekunden gedrückt halten, werden die gespeicherten Einstellungen durch die momentanen Einstellungen überschrieben.

So können Sie eine Speicherung löschen

Halten Sie je nachdem, welche Speicherung Sie löschen wollen, eine der Tasten MEMORY 1, 2 oder 3 etwa 10 Sekunden lang gedrückt. Die Nummer der Taste erscheint hinter „MemoryClear“, und die betreffende Speicherung wird gelöscht. (Etwa 3 Sekunden nach Drücken der Taste erscheint „Memory 1 (2 oder 3)“; halten Sie die Taste jedoch weiter gedrückt.)

- Wenn Sie die Taste loslassen, bevor sich die Anzeige „Memory“ zu „MemoryClear“ geändert hat, bleibt die ursprüngliche Speicherung der Taste erhalten.

DSP-PROGRAMM (EFFEKTE DES DIGITALEN KLANGFELDPROZESSORS)

Sie können den Ton und das Gefühl eines Kinos, einer Konzerthalle oder eines anderen Ortes erzeugen, indem Sie von acht DSP-Programmen dasjenige wählen, das für die wiederzugebende Tonquelle am geeignetsten ist. Auf diese Weise kommen Sie in den vollen Genuss der digitalen Systeme DOLBY DIGITAL, DOLBY PRO LOGIC, DTS oder YAMAHA CINEMA DSP (DIGITAL SOUND FIELD PROCESSOR).

Beschreibung der DSP-Programme

■ Wenn die Anlage VS-10 ohne das YAMAHA-Lautsprechersystem NX-SW10 verwendet wird:

Nr.	Programmname	Merkmale und geeignete Tonquellen
1	VIRTUAL SURROUND (Eingangsquelle: Dolby Digital, Dolby Surround oder DTS)	Dieses Programm simuliert nur mit den Hauptlautsprechern einen virtuellen Surroundklang wie ihn normalerweise nur vollwertige Dolby Digital-, Dolby Pro Logic- und DTS-Anlagen liefern.
4	GAME	Dieses Programm erzeugt bei Spielen eine realistische, breit aufgefächerte Klangkulisse.
5	HALL	Dieses Programm erzeugt einen reichhaltigen, vollen Klang wie in der Mitte eines großen Amphitheaters.
6	CONCERT/SPORTS	Dieses Programm eignet sich für verschiedenartige Klangquellen. Dank zurückhaltendem Nachklang wirkt dieses Schallfeld auch bei längerer Wiedergabe nicht unnatürlich.
7	MONO MOVIE	Dieses Programm wurde speziell zur Aufwertung von monauralen Tonträgern wie beispielsweise alten Mono-Filmen entwickelt.

BEDIENUNG

■ Wenn die Anlage VS-10 zusammen mit dem YAMAHA-Lautsprechersystem NX-SW10 verwendet wird:

Nr.	Programmname	Merkmale und geeignete Tonquellen
1	VIRTUAL SURROUND (Eingangsquelle: Dolby Digital, Dolby Surround oder DTS)	Dieses Programm simuliert nur mit den Hauptlautsprechern einen virtuellen Dolby Digital-, Dolby Pro Logic- und DTS-Surroundklang.
2	DOLBY DIGITAL (Eingangsquelle: Dolby Digital) DOLBY PRO LOGIC (Eingangsquelle: Dolby Surround) DTS (Eingangsquelle: DTS)	Dieses Programm decodiert den Dolby Digital-, Dolby Pro Logic- oder DTS-Ton von Filmen, ohne Änderungen vorzunehmen.
3	DIGITAL MOVIE THEATER (Eingangsquelle: Dolby Digital) 70mm MOVIE THEATER (Eingangsquelle: Dolby Surround) DTS MOVIE THEATER (Eingangsquelle: DTS)	Dieses Programm erzeugt mit den neuesten Filmtontechniken einen reichhaltigen, vollen Klang wie in modernen Kinos. Dialoge und Effekte werden getrennt verarbeitet.
4	GAME	Dieses Programm reproduziert ein großes Amphitheater; durch verschiedenartige Reflexionen erhält man eine reichhaltige, breitgefächerte Klangkulisse.
5	HALL	Dieses Programm eignet sich für verschiedene Tonquellen wie beispielsweise Shows, Live-Programme usw. Dank zurückhaltendem Nachklang wirkt dieses Schallfeld auch bei längerer Wiedergabe nicht unnatürlich.
6	CONCERT/SPORTS	Dieses Programm wurde speziell zur Aufwertung von monauralen Tonquellen wie beispielsweise alten Mono-Filmen entwickelt. Dank Schallfeldeffekten und einem gewissem Nachhall wirkt der Mono-Ton lebendiger.

Deutsch

Nr.	Programmname	Merkmale und geeignete Tonquellen
7	MONO MOVIE	Dieses Programm dient speziell zur Aufwertung des Tons von Monoquellen wie beispielsweise alten Filmen. Durch Schallfeldeffekte und einen gewissen Nachhall klingt der Mono-Ton voluminöser.

Hinweis

- Wenn bei einer 2-Kanal-Tonquelle „GAME“ oder „HALL“ gewählt wird, erhält man vom Centerlautsprecher keinen Ton, selbst wenn das YAMAHA-Lautsprechersystem NX-SW10 angeschlossen ist.

■ Wenn ein Kopfhörer angeschlossen ist:

Nr.	Programmname	Merkmale und geeignete Tonquellen
8	SILENT CINEMA	Dieses Programm liefert auch über Kopfhörer einen dreidimensionalen virtuellen Surroundklang. Das Schallfeld eignet sich für Filme auf DVDs usw. mit Mehrkanalton.

Wiedergabe mit DSP-Programmen

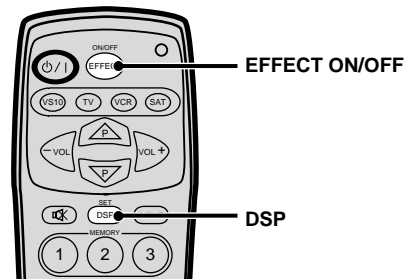
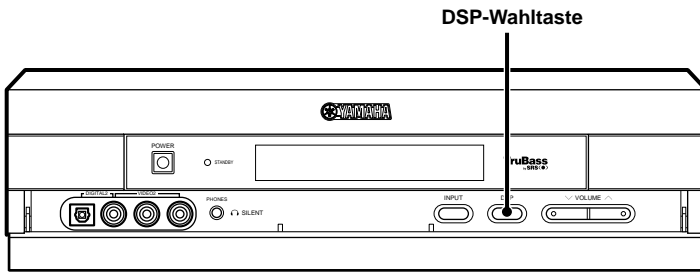

Drücken Sie die DSP-Wahltaste (an der Steuereinheit) oder DSP (auf der Fernbedienung).

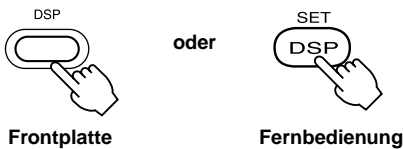

Bei jedem Drücken dieser Taste wird das DSP-Programm in der folgenden Reihenfolge umgeschaltet. Der Name des momentanen DSP-Programms wird jeweils angezeigt.

- Wenn die Anlage VS-10 ohne das YAMAHA-Lautsprechersystem NX-SW10 verwendet wird:

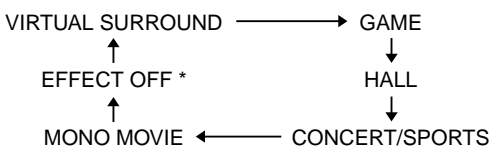

- Wenn die Anlage VS-10 zusammen mit dem YAMAHA-Lautsprechersystem NX-SW10 verwendet wird:

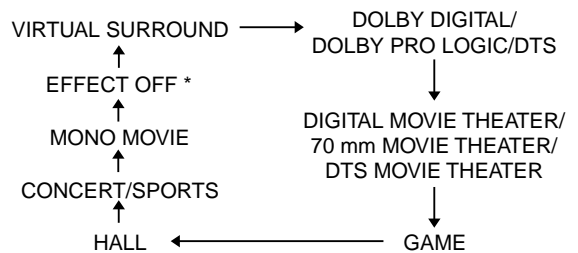

* „EFFECT OFF“ erscheint nur bei Drücken der DSP-Wahltaste an der Steuereinheit.

- Wenn ein Kopfhörer angeschlossen ist:

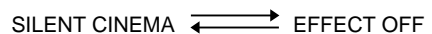

Hinweise

- Verwenden Sie das DSP-Programm, das am besten zur Atmosphäre der wiedergegebenen Tonquelle passt.
- Das zuletzt gewählte DSP-Programm jeder Eingangsquelle (VIDEO 1, TV, VIDEO 2, DIGITAL 1 und DIGITAL 2) wird gespeichert. Beim Umschalten der Eingangsquelle wird automatisch das zuletzt gewählte DSP-Programm zurückgerufen.



■ Zum Abschalten der Schallfeldeffekte (mit der Fernbedienung)

Drücken Sie EFFECT ON/OFF.



Der Schallfeldeffekt wird abgeschaltet. Das Gerät schaltet auf normale Stereo-Wiedergabe zurück, und „EFFECT OFF“ erscheint. Durch erneutes Drücken der Taste kann der Schallfeldeffekt wieder eingeschaltet werden.

■ Klangaufbereitungsanzeigen

Bei der Wiedergabe einer Quelle mit einem DSP-Programm wird der Typ des Eingangssignals wie folgt angezeigt.

-  DIGITAL: Leuchtet bei der Wiedergabe einer Dolby Digital-Tonquelle.
-  PRO LOGIC: Leuchtet bei der Wiedergabe einer Dolby Digital 2-Kanal-Tonquelle, einer PCM-Tonquelle sowie einer analogen Tonquelle mit dem DSP-Programm Nr. 2.
-  **dts**: Leuchtet bei der Wiedergabe einer DTS-Tonquelle.
- DSP: Leuchtet bei der Wiedergabe einer Tonquelle mit dem DSP-Programm Nr. 3 bis 7.

Hinweise

- Die Programme VIRTUAL SURROUND, DOLBY DIGITAL/ DOLBY PRO LOGIC/DTS, DIGITAL MOVIE THEATER/70 mm MOVIE THEATER/DTS MOVIE THEATER eignen sich am besten für die Wiedergabe von Dolby- oder DTS-Videoaufzeichnungen, die mit den Dolby-Logos ,  oder  gekennzeichnet sind.
- Der Lautstärkepegel des linken und rechten Hauptlautsprechers kann je nach Eingangsquelle unterschiedlich sein. Dies liegt daran, dass mit Ausnahme von Dolby Digital und DTS die tatsächlich gemessenen Schallfelddaten verwendet werden.
- Wählen Sie das DSP-Programm, das Ihrer Meinung nach das beste Klangambiente liefert. Der Effekt des DSP-Programms hängt von den akustischen Verhältnissen des Hörraums ab. Das beste Ergebnis erhalten Sie, wenn die Möbel so angeordnet sind, dass möglichst wenig Resonanzen auftreten können.



- Achten Sie darauf, dass der Lautstärkepegel des Fernsehgeräts auf ein Mindestmaß gestellt ist, damit die virtuellen Surround-Effekte maximiert werden, wenn eine Tonquelle unter Verwendung des VIRTUAL SURROUND-Programms wiedergegeben wird.
- Siehe das Glossar auf Seite 31.

MENÜ-FUNKTIONEN

Die Menü-Funktionen umfassen: „Auto Power“ zum automatischen Ein- und Ausschalten der Anlage, „Dimmer“ zum Einstellen der Display-Helligkeit, „Input Name“ zur Benennung der Eingangsquelle, „Center Delay“ zum Einstellen der Verzögerungszeit für den Centerlautsprecher und „Delay Time“ zum Einstellen der Verzögerungszeit, die für den Surround-Klang verwendet wird.

Die Einstellungen in den Menü-Funktionen sollten mit der Fernbedienung durchgeführt werden.

Mit jedem Drücken der Taste MENU auf der Fernbedienung, ändert sich die angezeigte Funktion in der folgenden Reihenfolge: „Auto Power“, „Dimmer“, „Input Name“, „Center Delay“, „Delay Time“ und Eingangsanzeige.

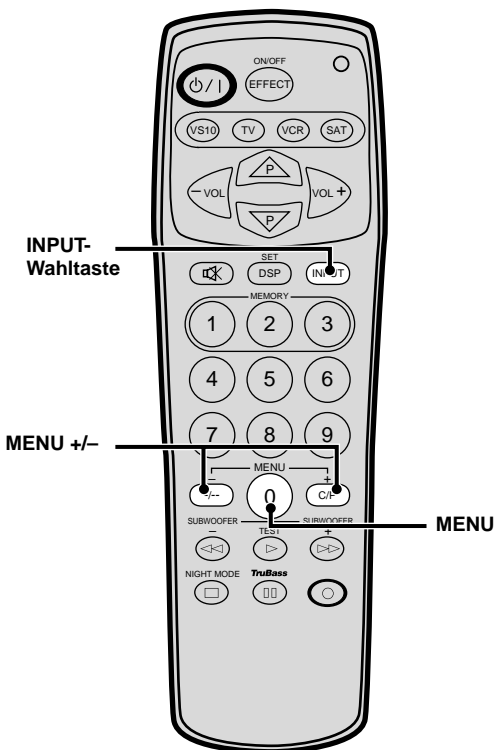

Verwendung der Einschaltautomatik (Auto Power)

Die Auto Power-Funktion arbeitet wie folgt:

Wenn etwa 30 Minuten lang kein Eingangssignal zugeleitet und keine Taste gedrückt wird.

Das Gerät schaltet in den Auto Power Off-Modus. (Die STANDBY-Anzeige blinkt langsam.)

Wenn ein Eingangssignal* zugeleitet wird (oder wenn $\odot/1$ an der Fernbedienung oder die INPUT-Wahltaste an der Steuereinheit gedrückt wird) schaltet das Gerät in den Auto Power On-Modus und die Stromversorgung wird automatisch eingeschaltet.

* Wenn die Stromversorgung durch Drücken von POWER an der Steuereinheit aus- und eingeschaltet wird und ein Signal im STANDBY-Modus zugeleitet wird, schaltet sich das Gerät nach etwa 5 Sekunden ein.

(Wenn nach einem Stromausfall die Stromversorgung wieder hergestellt und ein Eingangssignal zugeleitet wird, schaltet sich die Stromversorgung ebenfalls nach etwa 5 Sekunden ein.)

Sie können die Empfindlichkeit der Auto Power-Funktion ändern oder die Funktion ausschalten.

1 Drücken Sie die Taste MENU, damit „Auto Power“ (Einschaltautomatik) angezeigt wird.



2 Zum Aktivieren von Auto Power On wählen Sie mit den Tasten MENU +/- die Option „Auto Power 2“. Zum Aktivieren von Auto Power Off wählen Sie mit MENU – die Option die „OFF“.

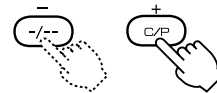

Abhängig vom Ausgangspegel des angeschlossenen Geräts arbeitet die Auto Power-Funktion manchmal nicht einwandfrei. Ändern Sie in einem solchen Fall die Empfindlichkeit der Auto Power-Funktion unter Beachtung der folgenden Tabelle.

Durch Drücken von + wird die Anzeige von oben nach unten durchlaufen; durch Drücken von – wird sie von unten nach oben durchlaufen.

Anzeige	Einstellung/Symptom
OFF	Die Auto Power-Funktion ist ausgeschaltet.
1	Einstellung für „schwaches Signal“. Wählen Sie diese Einstellung, wenn das Gerät bei anliegendem Eingangssignal nicht auf Auto Power On schaltet oder wenn es auf Auto Power Off schaltet.
2	Einstellung für „normales Signal“. Wählen Sie normalerweise diese Einstellung. Die Auto Power-Funktion ist eingeschaltet.
3	Einstellung für „starkes Signal“. Wählen Sie diese Einstellung, wenn das Gerät bei nicht anliegendem Eingangssignal auf Auto Power On schaltet oder wenn es nicht auf Auto Power Off schaltet.

Drücken Sie nach der Menü-Einstellung die Taste MENU. Die Eingangsanzeige erscheint dann wieder.

Einstellen der Display-Helligkeit

Die Helligkeit der Anzeigen der Steuereinheit kann wie folgt eingestellt werden.

1 Drücken Sie die Taste MENU, damit „Dimmer“ angezeigt wird.

Die gegenwärtige Helligkeitsstufe (zum Beispiel „Dimmer: ±0“) wird angezeigt.

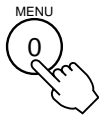

2 Drücken Sie die Taste MENU + oder -, um die Helligkeit einzustellen.

Durch Drücken der Taste + wird die Helligkeit erhöht, während sie durch Drücken der Taste - abgesenkt wird. Die Helligkeit kann zwischen den Werten -3 (am dunkelsten) und +3 (am hellsten) eingestellt werden.

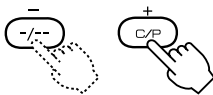

Drücken Sie nach der Menü-Einstellung die Taste MENU. Die Eingangsanzeige erscheint dann wieder.

Benennen der Eingangsbuchsen

Sie können für die Eingangsbuchsen VIDEO 2, DIGITAL 1 und DIGITAL 2 einen Namen wählen. (Die Namen der Eingangsbuchsen TV und VIDEO 1 können nicht geändert werden.)

Wählen Sie den Namen für die Eingangsbuchsen so, dass Sie auf einen Blick erkennen können, welches Gerät angeschlossen ist. Wenn beispielsweise eine Videospielekonsole an VIDEO 2 angeschlossen ist, wählen Sie den Namen „GAME“. Ist ein DVD-Spieler an DIGITAL 1 angeschlossen, wählen Sie den Namen „DVD“.

1 Drücken Sie MENU, so dass „Input Name“ angezeigt wird.



2 Drücken Sie die INPUT-Wahltaste, um den Eingang (VIDEO 2, DIGITAL 1 oder DIGITAL 2) zu wählen, dem Sie einen Namen zuteilen wollen.

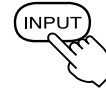

3 Drücken Sie MENU + oder -, um den Namen zu wählen.

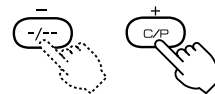

Wenn VIDEO 2 im obigen Schritt 2 gewählt wurde, ändern sich die Namen bei Drücken von + in der folgenden Reihenfolge:

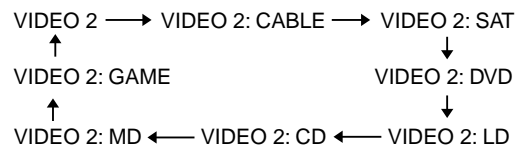

Wenn DIGITAL 1 oder 2 im obigen Schritt 2 gewählt wurde, ändern sich die angezeigten Namen bei Drücken der Taste + in der folgenden Reihenfolge:

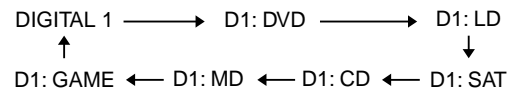

Hinweise

- Wenn DIGITAL 1 gewählt wurde, erscheint vor dem Namen die Anzeige „D1:“. Würde DIGITAL 2 gewählt, erscheint vor dem Namen die Anzeige „D2:“.
- Durch Drücken der Taste - erscheinen die Namen in umgekehrter Reihenfolge.

4 Wiederholen Sie die Schritte 1 bis 3, um den Eingangsbuchsen VIDEO 2, DIGITAL 1 und DIGITAL 2 Namen zuzuteilen.

Drücken Sie nach der Menü-Einstellung die Taste MENU. Die Eingangsanzeige erscheint dann wieder.

Einstellen der Centerkanal-Verzögerungszeit

Wenn Sie nicht SILENT CINEMA, sondern ein anderes DSP-Programm gewählt haben, können Sie die Centerkanal-Verzögerungszeit einstellen. Dabei handelt es sich um die Zeit, um die die Dialoge usw. (vom Centerlautsprecher) gegenüber dem Hauptton (von den Hauptlautsprechern) verzögert sind.

Diese Einstellung soll bewirken, dass die Schallwellen vom linken und rechten Hauptlautsprecher sowie vom Centerlautsprecher gleichzeitig an der Hörposition ankommen. Dies wird erreicht, indem die Tonwiedergabe vom Centerlautsprecher verzögert wird, falls sich dieser näher an der Hörposition befindet als der rechte und linke Hauptlautsprecher. Wenn die Centerkanal-Verzögerungszeit um 1 ms erhöht wird, rückt der Centerlautsprecher virtuell etwa 30 cm weiter vom Hörplatz weg.

1 Drücken Sie MENU, so dass „Cntr Delay“ angezeigt wird.



2 Stellen Sie durch Drücken von MENU + oder – die Centerkanal-Verzögerungszeit ein.

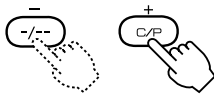

- Einstellbereich
0 bis 5 ms

Drücken Sie nach der Menü-Einstellung die Taste MENU. Die Eingangsanzeige erscheint dann wieder.

Einstellen der Surroundkanal-Verzögerungszeit

Bei den DSP-Programmen VIRTUAL SURROUND, DOLBY DIGITAL/DOLBY PRO LOGIC/DTS und SILENT CINEMA können Sie die Surroundkanal-Verzögerungszeit einstellen. Es handelt sich dabei um die Zeitdifferenz zwischen dem Ton der Hauptlautsprecher und dem Surroundton.

Je größer der Wert, um so mehr ist der Surroundeffekt verzögert.

1 Drücken Sie MENU, so dass „Delay Time“ angezeigt wird.



2 Stellen Sie die Verzögerungszeit durch Drücken von MENU + oder – ein.

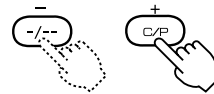

- Einstellbereich
 - Dolby Digital-Eingang (außer 2 ch)/DTS-Eingang: 0 bis 15 ms
 - Andere Eingänge: 15 bis 30 ms

Wenn Sie die Verzögerungszeit eines Eingangssignals ändern, ändert sich auch die Verzögerungszeit für die anderen Eingangssignale. Wird beispielsweise die Verzögerungszeit für den Eingang Dolby Digital (außer 2 ch)/DTS von 0 ms (Minimum) auf 5 ms erhöht, erhöht sich automatisch die Verzögerungszeit für die anderen Eingangssignale von 15 ms (Minimum) zu 20 ms.

Drücken Sie nach der Menü-Einstellung die Taste MENU. Die Eingangsanzeige erscheint dann wieder.

BEDIENUNG ANDERER KOMPONENTEN MIT DER FERNBEDIENUNG

Wenn Sie den Hersteller-Code für Ihr Fernsehgerät, Ihren Videorecorder oder Ihren Satellitentuner/Kabelfernseher an der Fernbedienung einstellen, können Sie nicht nur die Anlage VS-10, sondern auch Ihr Fernsehgerät, Ihren Videorecorder oder Ihren Satellitentuner/Kabelfernseher mit der Fernbedienung steuern.

Hinweise

- Je nach dem Modell und Herstellungsjahr, können einige Komponenten unter Umständen nicht mit der Fernbedienung gesteuert werden, selbst wenn der Hersteller in der Liste auf Seite i (am Ende dieser Bedienungsanleitung) angeführt ist.
- Je nach dem Modell können einige Komponenten von anderen Herstellern nicht mit dieser Fernbedienung gesteuert werden, oder es können nur einige Funktionen damit gesteuert werden, selbst wenn der richtige Hersteller-Code eingegeben wurde. Verwenden Sie in diesem Fall die mit der Komponente mitgelieferte Fernbedienung.
- Der Hersteller-Code kann nicht eingestellt werden, falls die zu steuernde Komponente nicht über die Fernbedienungsfunktion verfügt.

Einstellung des Hersteller-Codes

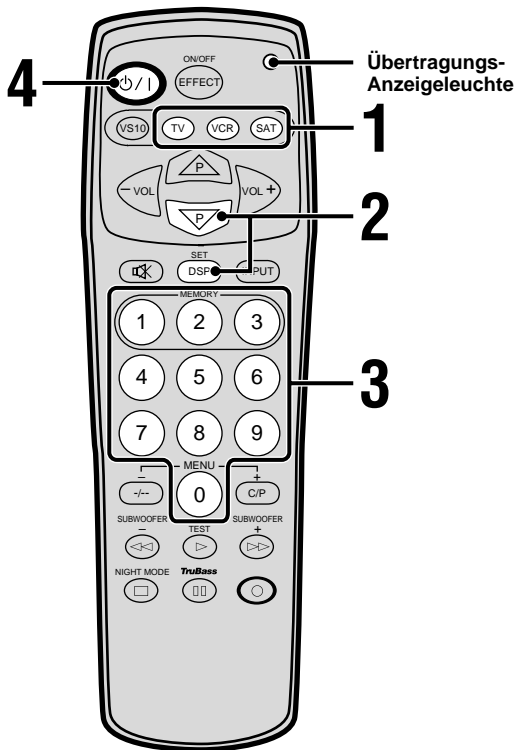

- 2** Halten Sie die Taste SET gedrückt, und drücken Sie die Taste P, bis die Übertragungs-Anzeigeleuchte leuchtet.



- 3** Während die Übertragungs-Anzeigeleuchte leuchtet, geben Sie den vierstelligen Hersteller-Code für die zu steuernde Komponente mit den Zifferntasten ein.

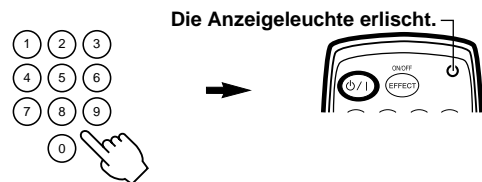

- 1** Drücken Sie die Fernbedienungs-Wahltaste (TV, VCR oder SAT) für die Komponente, deren Hersteller-Code eingestellt werden soll.

Die Signale für die Steuerung der Steuereinheit wurden bereits für die Taste VS10 voreingestellt, so dass Sie nur den Hersteller-Code für TV, VCR oder SAT einzustellen brauchen. Für die Tasten TV, VCR und SAT können Sie einen Herstellercode für ein Fernsehgerät, einen Videorecorder bzw. einen Satellitentuner/Kabelfernseher einstellen.



Achten Sie darauf, den Code richtig einzugeben. Wenn die Anzeigeleuchte erlischt, wurde der Code richtig eingestellt. (Der Code wurde nicht richtig eingestellt, falls die Anzeigeleuchte zuerst blinkt und dann erlischt.)

Eine Liste der Hersteller-Code ist auf Seite i am Ende dieser Bedienungsanleitung zu finden.

- 4** Drücken Sie die Taste $\phi/1$, und vergewissern Sie sich, dass die zu steuernde Komponente sich ein- und ausschaltet.



■ **Vorsichtshinweise zur Durchführung der Voreinstellung**

Die Übertragungs-Anzeigeleuchte erlischt, sobald der Hersteller-Code richtig eingestellt wurde.

Falls die Übertragungs-Anzeigeleuchte nicht erlischt oder falls sie zuerst blinkt und dann erlischt, ist das Verfahren ab Schritt 1 zu wiederholen.

Achten Sie auf die folgenden Punkte, wenn Sie das Voreinstellungsverfahren wiederholen.

- Überprüfen Sie die Hersteller-Codenummer.
- Überprüfen Sie, dass die korrekte Fernbedienungs-Wahltaste bei der Einstellung des Hersteller-Codes gedrückt wurde.
- Falls für einen Hersteller mehrere Codes angeführt sind, versuchen Sie, jeden Code in der gegebenen Reihenfolge einzugeben.
- Entfernen und ersetzen Sie die Batterien der Fernbedienung (dieser Vorgang muss innerhalb von zwei Minuten abgeschlossen werden), und wiederholen Sie das Verfahren dann.

■ **Wenn die Fernbedienung nicht richtig arbeitet**

Geben Sie versuchsweise einen anderen Hersteller-Code ein.

■ **Löschen eines Hersteller-Codes**

Führen Sie das auf Seite 27 unter „Einstellung des Hersteller-Codes“ beschriebene Verfahren durch, und geben Sie im Schritt 3 die folgenden Codes ein.

- Um die „TV“-Taste zu löschen: 0000
- Um die „VCR“-Taste zu löschen: 0000
- Um die „SAT“-Taste zu löschen: 0000
- Um alle Tasten zu löschen: 9990

Bedienung eines Fernsehgeräts

Sie können Ihr Fernsehgerät bedienen, indem Sie den entsprechenden Hersteller-Code für die Fernbedienungs-Wahltaste „TV“ einstellen.

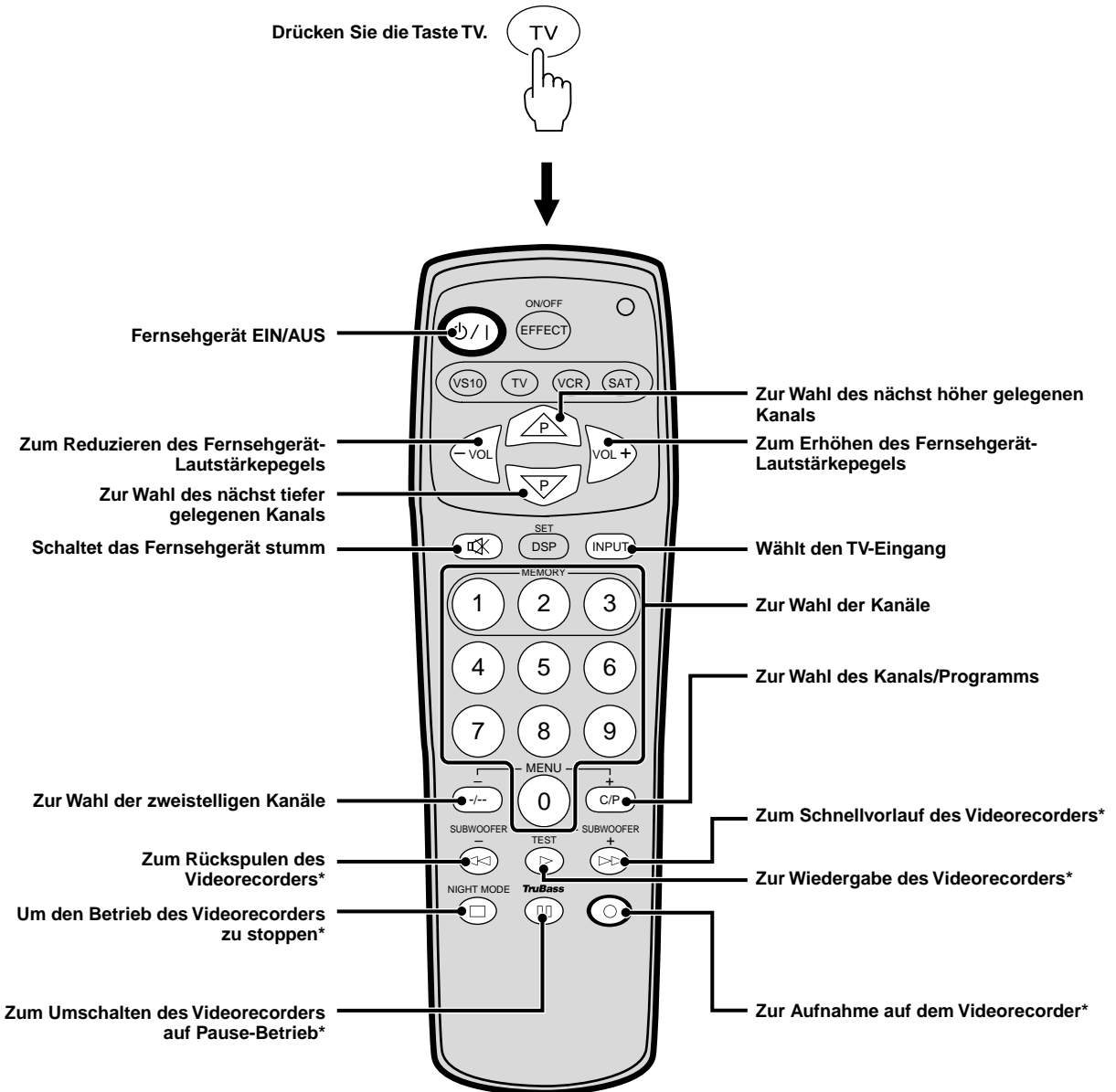

- Ein Videorecorder kann mit Hilfe der mit einem Sternchen (*) markierten Tasten bedient werden, nachdem der Hersteller-Code dieses Videorecorders für die Fernbedienungs-Wahltaste „VCR“ eingestellt wurde.

Bedienung eines Videorecorders

Sie können Ihren Videorecorder bedienen, indem Sie den entsprechenden Hersteller-Code für die Fernbedienungs-Wahltaste „VCR“ einstellen.

Drücken Sie die Taste VCR.

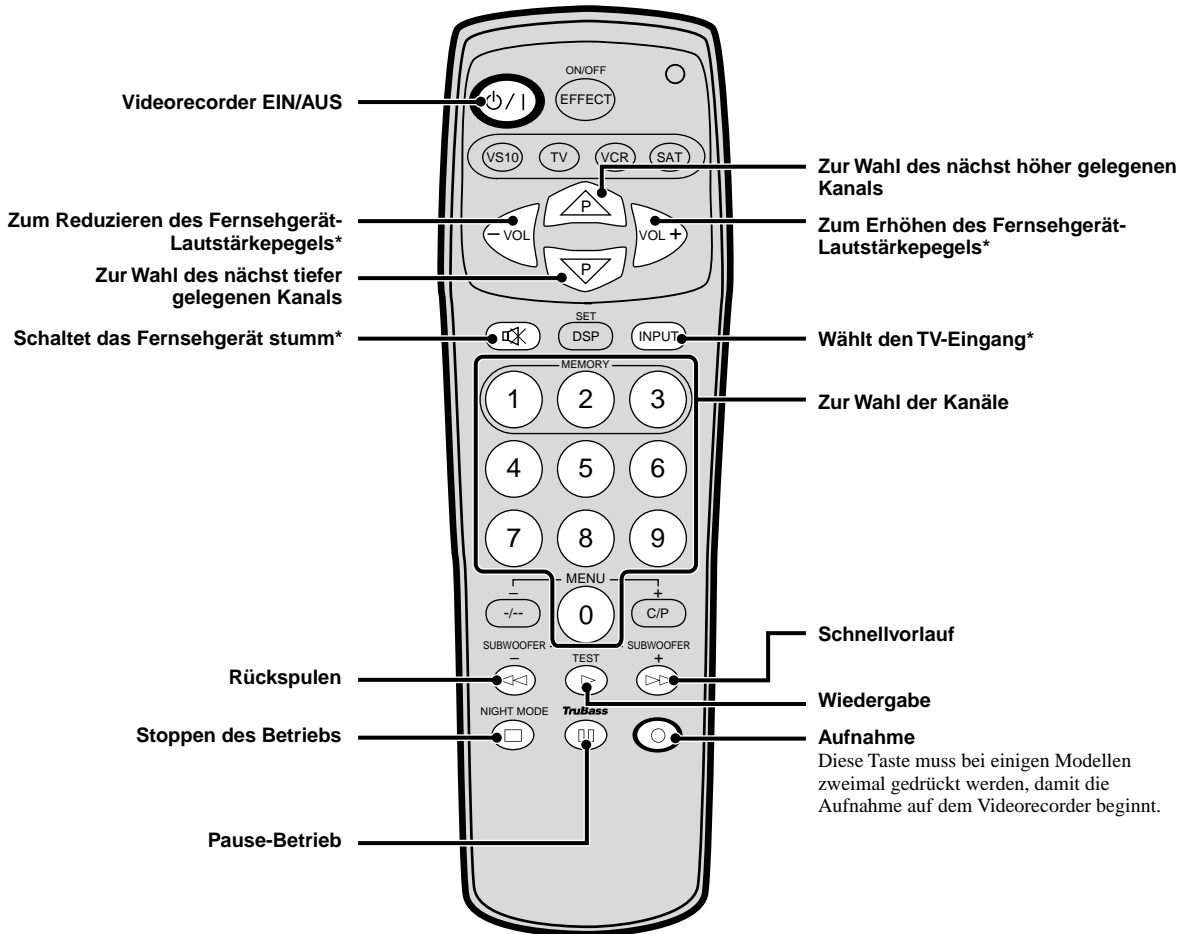

- Ein Fernsehgerät kann mit Hilfe der mit einem Sternchen (*) markierten Tasten bedient werden, nachdem der Hersteller-Code dieses Fernsehgeräts für die Fernbedienungs-Wahltaste „TV“ eingestellt wurde.

■ Codieren/Decodieren

Der Vorgang, bei dem ein Signal oder andere Informationen verarbeitet, komprimiert und digitalisiert werden, wird Codierung genannt. Die Codierung kann verwendet werden, um eine extrem große Datenmenge auf einer einzigen CD oder DVD aufzunehmen.

Ein codiertes Signal kann nicht direkt wiedergegeben werden. Es muss wieder in seinen ursprünglichen Zustand (d. h. in hörbaren Ton) zurückverwandelt werden, und dieser Vorgang wird Decodierung genannt.

■ Klangfeld

Nicht aller Schall wird von einer Tonquelle direkt zum menschlichen Ohr übertragen, sondern zum Teil von Wänden, Decken und anderen Gegenständen zurückgeworfen, so dass er leicht verzögert auf das menschliche Ohr trifft (frühe Reflexion). Der Schall kann auch wiederholt auf komplizierte Weise reflektiert werden, bevor er auf das menschliche Ohr trifft (nachfolgender Nachhall). Ein Mensch kann die Größe und Form eines Ortes aufgrund der verschiedenen Töne, die auf diese Weise gehört werden, erfassen. Der spezifische akustische Raum eines Gebäudes wird Klangfeld genannt.

■ Dolby Surround

In Kinosälen und in „Live“-Theatern sind die Zuhörer von vielen Sprechern umgeben, und die für jede Szene erzeugten Klangeffekte werden verwendet, um den Klang von vorne nach hinten und von rechts nach links zu bewegen. Dies gibt dem Klang ein dreidimensionales Gefühl, so dass er den Körper gewissermaßen einhüllt. Dolby Surround wird verwendet, um diesen realistischen Effekt umzusetzen. Ursprünglich bestand Dolby Surround aus insgesamt vier Kanälen: zwei vorderen Kanälen (rechts und links), einem mittleren Kanal und einem hinteren Kanal. Später wurde für Rundfunksendungen und Video-Tonträger, die zu Hause verwendet wurden, Zwei-Kanal-Stereokompatibilität hinzugefügt. Eines der beeindruckendsten Merkmale von Dolby Surround besteht darin, dass es ganz einfach ist, eine AV-Anlage mit Stereo-Reproduktionsmöglichkeit einzurichten.

■ Dolby Digital

Dolby Digital besteht aus insgesamt fünf Kanälen: drei vordere Kanäle (links, Mitte und rechts) und zwei hintere Kanäle (rechts und links). Dazu kommt ein getrennter LFE-Kanal (Niederfrequenzkanal) für Niederfrequenzeffekte. Dieses System wird daher gemeinhin als 5.1-Kanal-System bezeichnet. Dank der digitalen Komprimierungstechnologie können bei Dolby Digital die 5.1-Kanäle getrennt verarbeitet werden. Im Hinblick auf Kanaltrennung und dreidimensionale Surroundeffekte ist das Dolby Digital-System dem älteren Dolby Surround-System, bei dem mit Hilfe einer Matrixschaltung insgesamt 4 Kanäle (3 Front- und 1 Rückkanal) im zweikanaligen Stereosignal untergebracht werden, überlegen.

■ DTS (Digital Theater Systems) Digital Surround

Das DTS-System wurde dazu entwickelt, die analogen Tonspuren von Filmen durch digitale Tonspuren mit sechs diskreten Kanälen zu ersetzen. Viele Kinos in der ganzen Welt sind mit diesem System ausgerüstet. Mit den sechs diskreten Kanälen bietet dieses System eine hervorragende Tonwiedergabe für eine ganz neue Erfahrung. Eine ausgedehnte Forschung und Entwicklung ermöglichte es, diese DTS-Technik mit einer ähnlichen Codierung/Decodierung

auch für die Raumklangwiedergabe zu Hause anwenden zu können.

DTS Digital Surround ist eine Codierung/Decodierung für sechs Kanäle in Originalqualität mit 20-Bit-Audio. Technisch wird von 5.1 Kanälen gesprochen, d. h. 5 Vollbereichskanäle (links, Mitte, rechts und zwei Surround-Kanäle) und ein Subwoofer-Kanal (LFE), der als „0.1“ bezeichnet wird. Dieses System lässt sich für die 5.1-Lautsprecherkonfiguration anwenden, die zur Zeit für die Heimsysteme zur Verfügung stehen.

■ Virtuelles Surround-Feld

Im allgemeinen erfassen wir die Richtung, aus der der Schall kommt, basierend auf dem Zeitunterschied, der zwischen dem Auftreffen des Schalls im rechten und linken Ohr besteht, und aufgrund des unterschiedlichen Lautstärkepegels. Die virtuelle Technologie baut auf dieser Gegebenheit des menschlichen Ohrs auf. Ein DSP-Prozessor (digitaler Klangfeldprozessor — eine Art digitaler Signalverarbeitung) und ein rechter und linker Hauptlautsprecher werden verwendet, damit der Hörer den Eindruck erhält, der Ton käme von virtuellen Lautsprechern aus einer anderen Richtung als der, in der sich die beiden physischen Lautsprecher befinden. Dadurch kann der Hörer Surround-Effekte genießen, als ob Rücklautsprecher in einer aus fünf Lautsprechern bestehenden Anlage vorhanden seien.

■ YAMAHA DSP (Digital Sound Field Processor)

Die Tontechniker von YAMAHA sind in alle Welt gereist, um in weltberühmten Konzertsälen, Opernhäusern und anderen Orten einfach nur die akustischen Gegebenheiten, wie Tonrichtung, Intensität, Wellenbereicheigenschaften und Verzögerungszeit der reflektierten Töne, zu messen. Dieser Informationsreichtum wurde dann auf einem Festwertspeicher aufgezeichnet. Unter Verwendung eines eingebauten YAMAHA-Klangfeldprozessors zur Erzeugung von Klangfeldern ermöglicht dieses Gerät die freie Wahl der verschiedenen Klangfeldprogramme, die aus der Fülle der tatsächlichen akustischen Daten erstellt wurden, damit Sie das Klangfeld der Konzertsäle und „Live“-Häuser in Ihrem eigenen Wohnzimmer genießen können.

Filmemacher erzeugen die Tonwiedergabe eines Filmes so, dass Ton und Bild eine nahtlose Einheit bilden. Der Dialog wird rechts auf der Leinwand positioniert, die Klangeffekte kommen von hinter der Leinwand, die Musik liegt noch weiter dahinter, und die Surround-Effekte umgeben das Publikum von allen Seiten.

CINEMA DSP, ein Programm für die AV-Wiedergabe, ist eine Weiterentwicklung des YAMAHA-Klangfeldprozessors. Dabei verschmelzen die Filmtone-Decoder, Dolby Pro Logic, Dolby Digital und DTS mit dem YAMAHA-Klangfeldprozessor, so dass Sie ein Surround-Klangfeld erzeugen können, dessen Qualität der Qualität der Überspielstufe gleichkommt, die für die Optimierung der Kinosaal-Surround-Bedingungen konzipiert wurde. (Eine Überspielstufe ist die letzte Abmischung, die für den endgültigen Abschluss des Tonedesigns eines Filmes verwendet wird.)

Indem die Verarbeitung des Tons mit Hilfe des YAMAHA-Klangfeldprozessors sowohl für den rechten/linken Frontkanal als auch für den Mittenkanal durchgeführt wird, umhüllt das CINEMA DSP-Programm die Zuschauer/Zuhörer mit einem Surround-Klangfeld, das nicht nur für lebensechten Dialog sorgt, sondern auch durch den Bildschirm dringt und ihn umhüllt, um den Klangeffekten und der Musik Tiefe und das Gefühl von bewegten Tonquellen zu geben.

STÖRUNGSSUCHE

Versuchen Sie, die Störung selbst durch die angegebenen Maßnahmen zu beheben, bevor Sie den Kundendienst in Anspruch nehmen. Wenn Sie die Störung nicht selbst beheben können oder falls sie nicht in der Spalte STÖRUNG aufgeführt ist, ziehen Sie das Netzkabel ab, und wenden Sie sich an Ihren autorisierten YAMAHA Fachhändler oder eine Kundendienststelle.

Hinweise

- Bei Bedienungsfehlern kann es vorkommen, dass das Gerät nicht richtig funktioniert. Auch durch Stöße, statische Elektrizität oder einen Blitzeinschlag können im Geräteinneren irreguläre Spannungen auftreten, die zu Fehlfunktionen führen. Ziehen Sie in solchen Fällen das Netzkabel ab, warten Sie ungefähr 30 Sekunden, stecken Sie das Netzkabel dann wieder in die Steckdose, und versuchen Sie, den gewünschten Bedienungsvorgang durchzuführen.
- Falls Sie den Reparatur- oder Kundendienst in Anspruch nehmen, bringen Sie immer auch Ihre aus Subwoofer und Rücklautsprechern bestehende YAMAHA-Anlage NX-SW10 (getrennt erhältlich) mit.

■ Allgemein

STÖRUNG	ZU ÜBERPRÜFEN	Siehe Seite
Überhaupt kein Tonausgang.	• Ist das Netzkabel angeschlossen?	14
	• Ist das Fernsehgerät oder der Videorecorder richtig angeschlossen?	10
	• Sind die Hauptlautsprecher richtig angeschlossen?	13
	• Wurde die richtige Eingangsquelle gewählt?	17
	• Wurde der Ton vorübergehend stummgeschaltet?	19
	• Ist ein Kopfhörer angeschlossen?	4
Ein „Brummen“ tritt auf.	• Durch externe elektromagnetische Wellen kann ein Brummen erzeugt werden. Versuchen, die Rechts/Links-Polarität des Netzkabels zu vertauschen und das Kabel dann wieder in die Steckdose einzustecken.	14
Die STANDBY-Anzeigeleuchte blinkt langsam.	• Die Ausschaltautomatik des Gerätes ist eingeschaltet. Das Gerät ausschalten, wenn es für längere Zeit nicht verwendet werden soll.	24
Rauschen im Tuner oder Fernsehgerät und unstabiles Videobild.	• Befindet sich in der Nähe des Gerätes ein Tuner oder Fernsehgerät mit Zimmerantenne? Die Verwendung einer Außenantenne wird empfohlen.	—

■ Bei Verwendung eines DSP-Programms

STÖRUNG	ZU ÜBERPRÜFEN	Siehe Seite
Filmdialoge und andere Töne sind schlecht zu hören.	• Ist HALL, CONCERT/SPORTS oder GAME gewählt? Wählen Sie ein anderes DSP-Programm.	21-22

■ Bei Verwendung der Fernbedienung

STÖRUNG	ZU ÜBERPRÜFEN	Siehe Seite
Die Fernbedienung funktioniert nicht richtig.	• Sind die Batterien erschöpft?	3
	• Ist die Fernbedienung auf den Sensor gerichtet?	3
	• Befindet sich die Fernbedienung zu weit oder zu nahe am Sensor?	3
	• Trifft Sonnenlicht oder das Licht von einer anderen starken Lichtquelle (z. B. von einer Inverter-Leuchtstofflampe) direkt auf den Sensor?	3
	• Wird gleichzeitig eine andere Fernbedienung verwendet?	3
	• Wurden die Batterien polaritätsrichtig eingesetzt?	2
	• Wurde die Fernbedienungs-Wahltaste „VS10“ gedrückt? Drücken Sie die Fernbedienungs-Wahltaste „VS10“, falls Sie diese Anlage bedienen möchten, nachdem Sie eine andere Komponente mit der Fernbedienung bedient haben.	—
Eine andere Komponente kann nicht bedient werden.	• Wurde der Hersteller-Code richtig eingegeben?	27
	• Wurde die Fernbedienungs-Wahltaste, die der zu bedienenden Komponente entspricht, gedrückt?	29-30

TECHNISCHE DATEN

Steuereinheit

■ Verstärker	
Sinus-Ausgangsleistung (Mindestwert)	
Hauptkanal	25 W + 25 W (1 kHz, 10% Klirrgrad, 6 Ohm)
Rauschabstand	90 dB (VIDEO 1, IHF-A)
Gesamtklirrfaktor	
.....	0,07% (Eingang: VIDEO 1, 1 kHz, 10 W/6 Ohm)
Eingangsempfindlichkeit/Impedanz	VIDEO 1, 200 mV/50 kOhm
■ Video-Teil	
Videosignalpegel	1 V _{ss} /75 Ohm

Hauptlautsprecher

Typ	2-Wege-Bass-Reflex
Lautsprecher	10-cm-Konus, magnetisch abgeschirmt 2-cm-Superhohtöner
Belastbarkeit	25 W
Impedanz	6 Ohm

Allgemeines

Spannungsversorgung	
[Europa- und Großbritannien-Modell]	
.....	230 V Wechselspannung, 50 Hz
[USA- und Kanada-Modell]	120 V Wechselspannung, 60 Hz
[Australien-Modell]	240 V Wechselspannung, 50 Hz
Leistungsaufnahme	60 W
Leistungsaufnahme (Bereitschaftsmodus)	5,5 W
Abmessungen (B x H x T)	
Steuereinheit	302 x 82 x 300 mm
Bei vertikaler Aufstellung (einschl. Ständer und Seitenpuffer):	
.....	124 x 302,5 x 300 mm
Bei horizontaler Aufstellung (einschl. Füße):	
.....	302 x 88,5 x 300 mm
Hauptlautsprecher	125 x 185 x 145 mm
Gewicht	
Steuereinheit	4,7 kg
Hauptlautsprecher	1,4 kg
Zubehör	Fernbedienung
	UM-4 Batterien (x 4)
	Audio-Verbindungskabel (2-Stift, 1,5 m)
	Videokabel (1,5 m)
	Ständer (x 1)
	Füße (x 4)
	Seitenpuffer (x 2)
	Anschluss-Handbuch (Connection guide)

Änderungen der technischen Daten sind vorbehalten.

INDEX

A		
Anschluss der Hauptlautsprecher	13	
Anschluss der YAMAHA-Anlage NX-SW10	14	
Anschluss des Netzkabels	14	
Anschluss eines Camcorders	12	
Anschluss eines DVD-Spielers	11	
Anschluss eines Fernsehgeräts	10	
Anschluss eines Subwoofers	14	
Anschluss eines Videorecorders	10	
Auto Power On/Off	24	
B		
Bedienung eines Fernsehgeräts	29	
Bedienung eines Videorecorders	30	
Benennen der Eingangsbuchsen	25	
C		
Centerkanal-Verzögerungszeit → Einstellen der Centerkanal-Verzögerungszeit	26	
CINEMA DSP → DSP-Programm	21-23	
D		
DIGITAL-Eingangsbuchse	11, 12	
Dimmer → Einstellung der Display-Helligkeit	25	
Display	4	
DOLBY DIGITAL, DOLBY PRO LOGIC, DTS	21-23, 31	
DSP-Programme	21-23	
E		
Einstellen der Bässe (Subwoofer-Pegel)	19	
Einstellen der Centerkanal-Verzögerungszeit	26	
Einstellen der Display-Helligkeit	25	
Einstellen der Surroundkanal-Verzögerungszeit	26	
Einstellen des Lautstärkepegels	17	
Einstellung des Hersteller-Codes	27	
H		
Hersteller-Code	i (am Ende der Bedienungsanleitung)	
L		
Lautsprecher-Aufstellung	6	
M		
Menü-Funktionen	24	
N		
NIGHT MODE	19	
S		
Speicherfunktion	20	
Stummschaltung	20	
Surroundkanal-Verzögerungszeit → Einstellen der Surroundkanal-Verzögerungszeit	26	
T		
Testton	15	
TRUBASS-Modus	19	
U		
Umschalten des Eingangsmodus	18	
V		
VIRTUAL SURROUND	21-23	
W		
Wahl eines Eingangs	17	
Wahl eines Klangfeldes	22	

OBSERVERA: LÄS DESSA ANVISNINGAR INNAN APPARATEN BÖRJAR ANVÄNDAS.

- 1 Läs igenom dessa anvisningar noggrant för att garantera att apparaten ska fungera på bästa sätt. Förvara sedan bruksanvisningen på något säkert ställe för framtida referens.
- 2 Installera denna apparat på ett svalt, torrt och rent ställe med ordentlig ventilation och med minst 10 cm utrymme ovanför, bakom och på båda sidorna om apparaten. Ställ apparaten på en plats där den inte utsätts för direkt solljus, hög värme, vibrationer, damm, fukt och/eller kyla.
- 3 Ställ denna apparat på avstånd från andra elektriska apparater, motorer och transformatorer för att undvika brum. Ställ inte apparaten på platser där den riskerar att utsättas för regn eller att någon annan form av vätska, eftersom det medför risk för brand eller elstötår.
- 4 Undvik kraftiga temperaturväxlingar eller alltför kraftig användning av luftfuktare i det rum där apparaten står, för att undvika att det bildas kondens inuti apparaten, vilket i sin tur kan leda till elstötår, brand, skador på apparaten och/eller personskador.
- 5 Täck inte över apparaten med en tidning, duk, gardin e.d. för att inte blockera värmeutstrålningen. Om temperaturen stiger inuti apparaten finns det risk för brand, skador på apparaten och/eller personskador.
- 6 Installera inte apparaten på en plats där det finns risk att det kommer in främmande föremål eller vätska i den. Det kan leda till brand, skador på apparaten och/eller personskador. Ställ aldrig följande sorters föremål ovanpå denna apparat:
 - Andra komponenter, eftersom de kan orsaka skador och/eller missfärgning på den här apparatens yta.
 - Brinnande föremål (t.ex. stearinljus) eftersom de kan orsaka brand, skador på apparaten och/eller personskador.
 - Behållare som innehåller vätska, eftersom de kan orsaka elstötår och/eller skador på apparaten.
- 7 Använd inte apparaten upp och ned. Då kan den bli överhettad och det finns risk för skador.
- 8 Var noga med att dra ut stickkontakten ur vägguttaget och koppla loss alla anslutningskablar till annan utrustning från den här apparaten, innan du flyttar apparaten.
- 9 Hantera omkopplarna, kontrollerna och kablarna försiktigt och ta aldrig i för hårt. Håll alltid i kontaktarna när du kopplar loss kablar. Dra aldrig i själva kablarna.
- 10 Apparaten får endast användas med den angivna nätspänningen. Att använda apparaten med en högre nätspänning är farligt och kan leda till brand eller andra skador. YAMAHA kan inte hållas ansvariga för någon form av skador som beror på att apparaten använts med någon annan nätspänning än den angivna.
- 11 Försök aldrig rengöra apparaten med någon form av kemikalier eller lösningsmedel. Det kan skada ytfinishen. Använd en ren, torr duk.
- 12 Dra ut stickkontakten ur vägguttaget om du inte tänker använda apparaten på länge, eller om det blir åska. Annars finns det risk för skador på grund av blixtnedslag.
- 13 Försök aldrig bygga om denna apparat eller reparera den själv. Kontakta en kvalificerad YAMAHA-serviceverkstad för alla former av service. Öppna aldrig höljet av någon som helst anledning.
- 14 Läs noga igenom kapitlet "FELSÖKNING" angående vanliga användningsfel innan du drar slutsatsen att det är fel på apparaten.

FINESSER



● Hembioljud

Med detta system får du en realistisk och kraftfull ljudkänsla som på bio helt enkelt genom att ansluta VS-10 till TV-n. För att få en kraftigare bas och surroundeffekter kan du köpa till YAMAHA NX-SW10 som består av en subwoofer, en mitthögtalare och ett par bakre högtalare.

● Inbyggd dekoder för Dolby Digital, Dolby Pro Logic och DTS

Detta system kan återge ljudfältet för mjukvara som är märkt med ,  och .

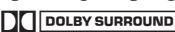
● Virtuellt surround (tillgängligt för Dolby Digital)

VS-10 kan skapa ett virtuellt surroundljudfält vid spelning av programvara som är märkt med ,  eller , så att du kan njuta av surroundeffekter som ger rörelse åt ljudet och det känns som om du befinner dig i händelsernas centrum.

● Åtta olika DSP-program inklusive YAMAHA CINEMA DSP

Om du ansluter YAMAHA NX-SW10 (säljes separat) kan du välja mellan åtta olika DSP-program som kan användas för att göra ljudet mäktigare och mer realistiskt för olika programkällor som filmer, konserter, sportsändningar och spel. Dessutom kan du med programmet SILENT CINEMA njuta av virtuellt ljud genom att ansluta hörlurar.

● Förinställd fjärrkontroll

Med den medföljande fjärrkontrollen går det inte bara att styra kontrollcentret, utan även komponenter av andra fabrikat helt enkelt genom att ställa in motsvarande fabrikkod.



Tillverkad på licens från Dolby Laboratories. "Dolby", "Pro Logic" och dubbel-D-symbolen är varumärken som tillhör Dolby Laboratories. Konfidentiella opublicerade verk. ©1992—1997 Dolby Laboratories, Inc. Samtliga rättigheter förbehålles.



Tillverkas på licens från Digital Theater Systems, Inc. USA-patent nr. 5.451.942 och andra världsomfattande patent har erkänts eller är under behandling. "DTS", "DTS Digital Surround" är varumärken för Digital Theater Systems, Inc. Copyright 1996 Digital Theater Systems, Inc. Alla rättigheter förbehålles.

INNEHÅLL

FÖRBEREDELSE

FINESSER	1
ALLRA FÖRST	2
DELARNAS NAMN	4
HÖGTALARNAS PLACERING	6
INSTALLATION	7
ANSLUTNINGAR	9
JUSTERING AV HÖGTALARNAS UTRIVÅER	15

FÖRBEREDELSE

ANVÄNDNING

HUR MAN ANVÄNDER APPARATEN	17
ANDRA PRAKTISKA FUNKTIONER	19
DSP-PROGRAM (DIGITALA LJUDFÄLTSPROCESSOR-EFFEKTER)	21
MENYFUNKTIONER	24

ANVÄNDNING

FJÄRRKONTROLLEN

HUR MAN STYR ANDRA KOMPONENTER MED FJÄRRKONTROLLEN	27
---	----

FJÄRRKONTROLLEN

ÖVRIGT

ORDFÖRKLARINGAR	31
FELSÖKNING	32
TEKNISKA DATA	33
REGISTER	34

ÖVRIGT

 anger användningstips.

Svenska

ALLRA FÖRST

Kontroll av innehållet i förpackningen

Kontrollera att följande tillbehör fanns med i förpackningen.

Fjärrkontroll



Batterier (typ AAA, R03, UM-4)

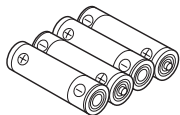

Ljudkabel (2 stift, 1,5 m)

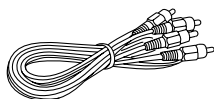

Videoanslutningskabel (1,5 m)

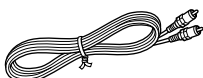

Anslutningsanvisning (Connection guide)

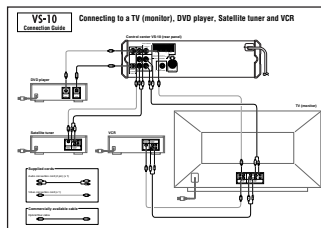

Installationstillbehör för kontrollcenter

Stöd

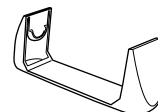

Sidodynor (x 2)



Bottendynor (x 4)



Fjärrkontrollförberedelser

■ Isättning av batterier

1 Ta av batterifacklocket.

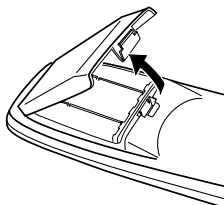

2 Sätt i de fyra batterierna (av typ AAA, R03, UM-4) med plus- och minuspolerna vända åt rätt håll.

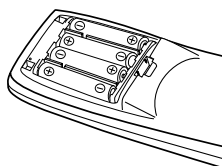

3 Stäng batterifacklocket igen.

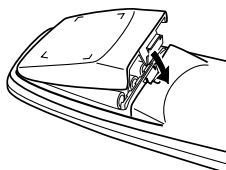

■ Att observera angående batterier

Torr batterier kan börja läcka eller explodera om de hanteras felaktigt. Var därför noga med att följa nedanstående råd.

- Sätt i batterierna med (+) och (-) vända på det sätt som är markerat inuti batterifacket.
- Blanda inte nya och gamla batterier.
- Blanda inte olika sorters batterier, eftersom de kan ha olika spänning och prestanda även om de har samma form.
- Ta ut alla batterierna när de är förbrukade eller om fjärrkontrollen inte ska användas på länge.
- Använd inte uppladdningsbara batterier.
- Om ett batteri skulle börja läcka så torka noggrant bort all batterivätska från batterifacket.

Minnet för fabrikatkode

Byt batterier i god tid innan de blir helt urladdade. De fabrikatkode du själv ställt in i fjärrkontrollen hålls kvar i minnet i ca. 2 minuter när batterierna tar slut eller när de tas ut. Observera att det kan hända att fabrikatkodsinställningarna försvinner ur minnet om batterierna tas ur i mer än 2 minuter.

Fjärrkontrollens användningsområde

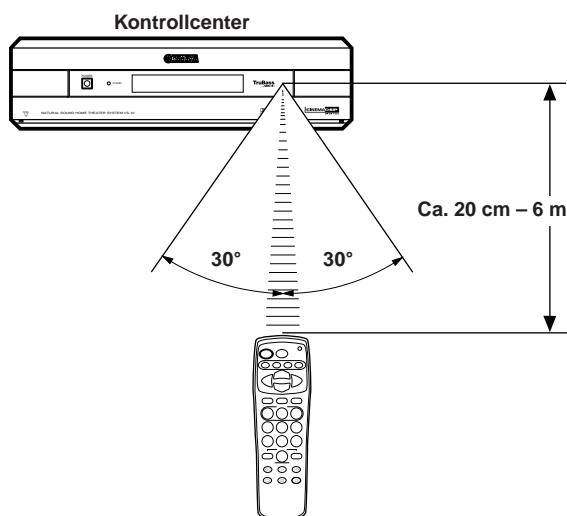

■ Batteribyte

Byt ut alla fyra batterierna när fjärrkontrollens räckvidd börjar sjunka.

■ Att observera angående fjärrkontrollen

- Det kan hända att det inte går att styra kontrollcentret med fjärrkontrollen om det står något föremål i vägen framför sensorn på apparaten.
- Utsätt inte fjärrkontrollen för slag eller stötar. Låt den inte bli våt och lägg den inte på platser med hög luftfuktighet.
- Det kan hända att fjärrkontrollen fungerar dåligt om solen eller någon annan stark ljuskälla (t.ex. ett lysrör) lyser rakt på sensorn. Flytta i så fall kontrollcentret eller ljuskällan.
- Det kan hända att fjärrkontrollen inte fungerar om någon annan fjärrkontroll används samtidigt.

DELARNAS NAMN

Kontrollcenter (frontpanelen)

POWER (sidan 17)

För att sätta på och stänga av kontrollcentret. Denna knapp stänger även av strömmen till subwoofern, när du har anslutit YAMAHA NX-SW10 (säljes separat). STANDBY-indikatorn tänds när du stänger av strömmen med knappen  på fjärrkontrollen.

STANDBY-indikator

När denna indikator lyser, förbrukar kontrollcentret en mycket liten strömmängd för att kunna mottaga infraröda signaler från fjärrkontrollen.

DSP-programväljarknapp (sidan 22)

Ingångsväljare (INPUT) (sidan 17)

VOLUME (sidan 17)

Optisk digitalingång (DIGITAL 2)

Videoringång (DIGITAL 2/VIDEO 2)

Ljudingång (VIDEO 2)

PHONES-uttag

Används för att ansluta hörlurar. Inget ljud hörs från högtalarna när hörlurar ansluts.

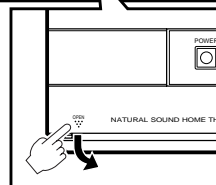

För att öppna frontluckan

Tryck mot "OPEN" i det nedre vänstra hörnet av frontluckan. Stäng frontluckan igen, när du inte längre skall använda vad som finns bakom luckan.

Displayen

Displayen blir ljusstarkare under några få sekunder efter varje manövrering, vilket gör det lättare att se hur du har manövrerat.

Signalbehandlingsindikatorer (sidan 23)

VIRTUAL-indikator

Hörlursindikator

Tänds när du ansluter hörlurar.

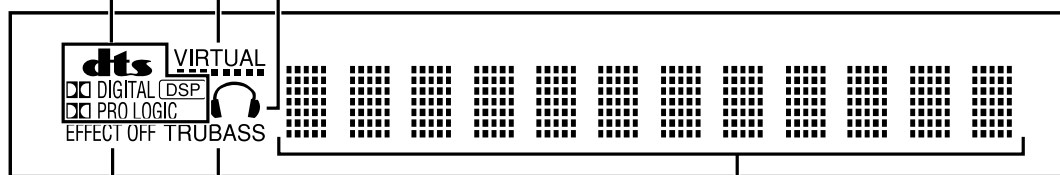

EFFECT OFF-indikator

Lyser när ingen ljudfältseffekt har aktiverats.

TRUBASS-indikator (sidan 19)

Visar olika upplysningar som till exempel DSP-programmets namn, nivå eller drifttillstånd.

Fjärrkontrollen

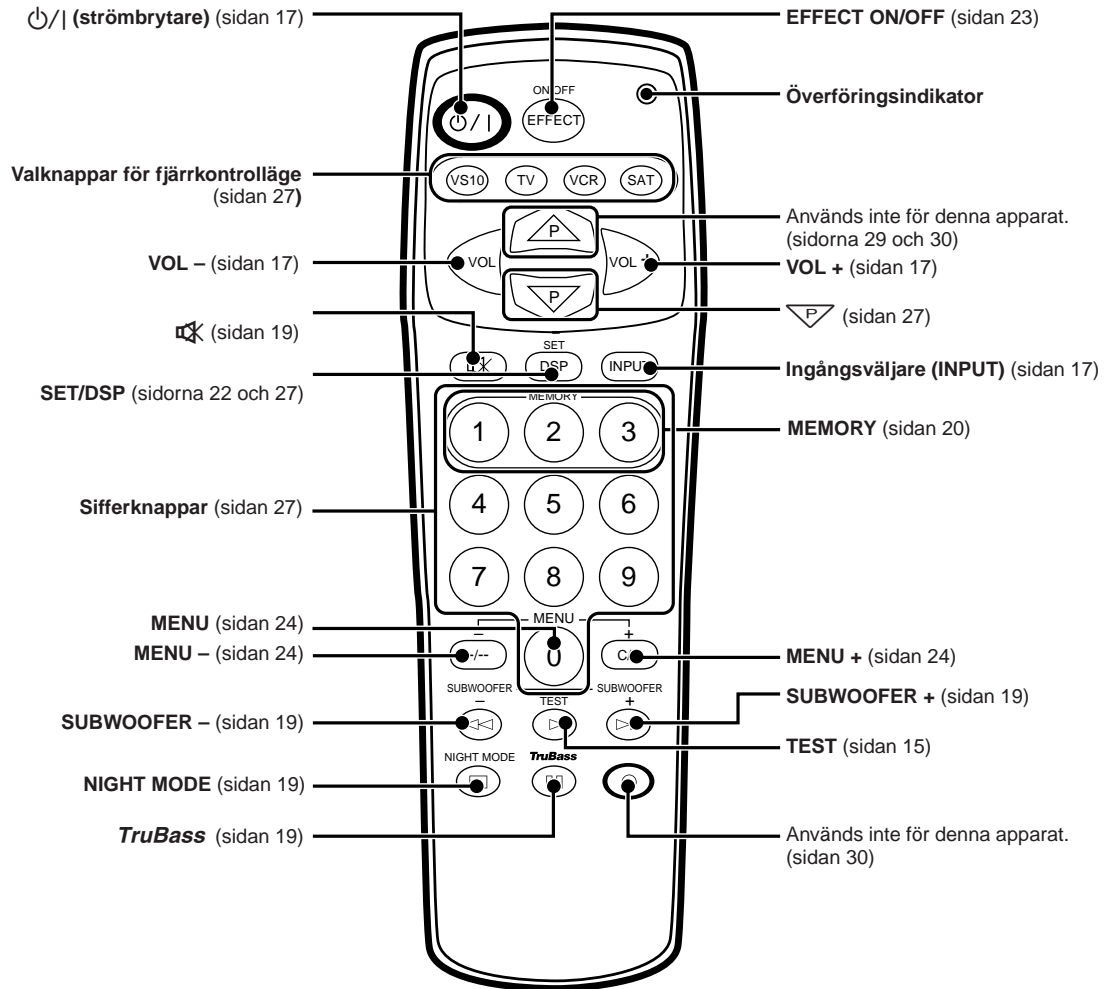

HÖGTALARNAS PLACERING

I ideala fall bör högtalarna placeras som i nedanstående figur, men det går att få ett bra ljud även om du inte följer dessa riktlinjer alldeles exakt.

Huvudhögtalare

Ställs på var sin sida om TV-mottagaren.

Mitthögtalare (säljes separat)

Ställ denna i mitten ovanpå TV-mottagaren.

Subwoofer (säljes separat)

Ställ denna nära höger eller vänster huvudhögtalare.

Bakre högtalare (säljs separat)

Placera de bakre högtalarna bakom eller vid sidan om lyssningsplatsen.

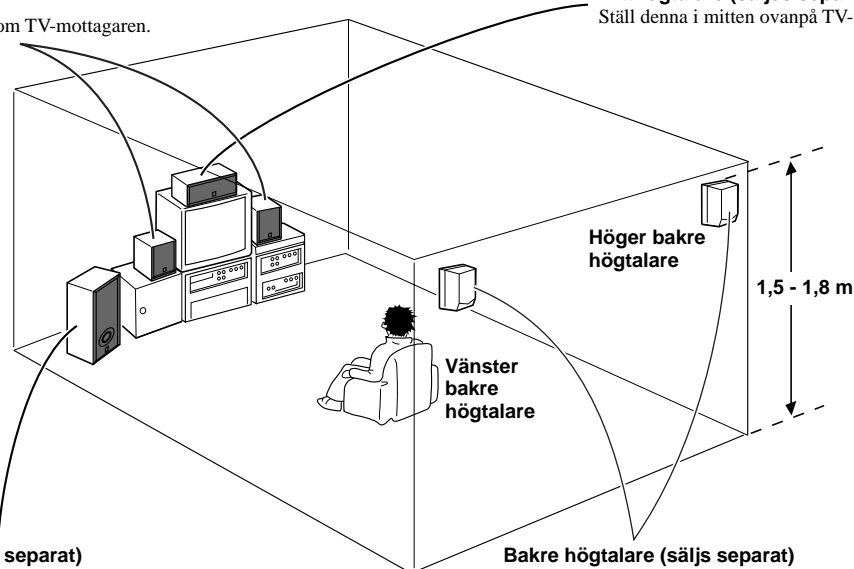

■ Huvudhögtalare NX-VS10M

Ställ huvudhögtalarna lika långt bort på var sin sida om TV-mottagaren.

Huvudhögtalarna blir mer effektiva om du placerar dem på ungefär samma höjd som din lyssningsposition.

■ YAMAHA mitthögtalare NX-VS10C (säljes separat)

Ställ mitthögtalaren ovanpå TV-mottagaren och passa in högtalarens framkant mot TV-mottagarens framkant. Om den inte kan ställas ovanpå TV-mottagaren, kan du ställa den i en hylla nedanför TV-mottagaren, så nära TV-mottagaren som möjligt.

■ YAMAHA bakre högtalare NX-VS10E (säljes separat)

Du kan ställa YAMAHA:s bakre högtalare på hyllor eller hänga upp dem på väggen, i enlighet med rummets beskaftenhet. Högtalarna skall placeras ca. 1,5 m ovanför golvet om du sitter på golvet, eller ca. 1,8 meter ovanför golvet om du sitter i en fåtölj.

■ YAMAHA subwoofer SW-VS10 (säljes separat)

Ställ subwoofern utanför endera höger eller vänster huvudhögtalare och vrid den en aning mot rummets mitt för att dämpa väggreflektionerna. Försök med att ändra placeringen för subwoofern i förhållande till lyssningspositionen, därför att den relativa placeringen påverkar det sätt på vilket basljudet uppfattas.

VARNING

Även om dessa huvudhögtalare är magnetiskt avskärmade, kan det ändå uppstå störningar i färgerna på TV-skärmen när huvudh används nära TV-n. Flytta i så fall huvudhögtalarna i förhållande till TV-n. Utför följande steg om du använder en magnetiskt avskärmd TV.

- 1 Stäng av TV-n.
- 2 Vänta en stund och slå sedan på TV-n igen.

Du kan även använda skruvhålen på högtalarnas undersida för monterling av högtalarna på stativ som köps separat.

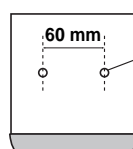
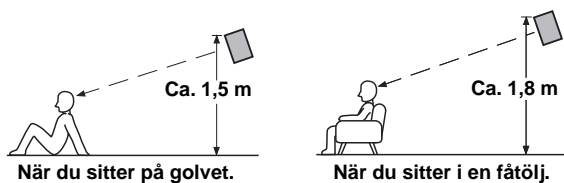

En skruv med 4 mm diameter kan användas. (Hålots djup: 8 mm)

INSTALLATION

Kontrollcentret kan installeras lodrätt eller vågrätt, i enlighet med rummets beskaftenhet.

Observera före installation

- Vidrör inte den vidhäftande delen efter att ta tagit bort täckpapperet från dynan, eftersom vidhäftningen då försvagas.
- Torka ordentligt av hela den yta, där dynan skall sättas. Observera att vidhäftningsförmågan försvagas, om ytan är dammig, oljig eller blöt.

Vågrät installation av kontrollcentret

Sätt fast de fyra medföljande bottendynorna på undersidan av kontrollcentret.

Tag bort täckpapperet från bottendynorna och sätt in dem i de fyra infällningarna (med skruvar) på undersidan av kontrollcentret.

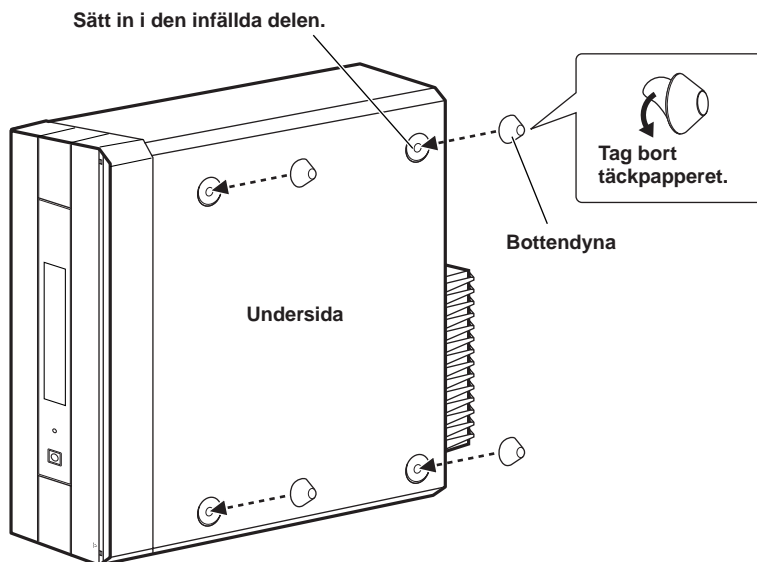

VARNING

- Var noga med att använda bottendynorna när kontrollcentret installeras vågrätt. Annars kan kontrollcentrets frontlucka inte öppnas.
- Var noga med att sätta dynorna i de urgröpta delarna (med skruvar) på undersidan. Sätt dem inte i de urgröpta delarna på ovansidan av kontrollcentret.

Lodrät installation av kontrollcentret

Sätt dit de två medföljande sidodynorna på sidan av kontrollcentret och sätt fast det medföljande stödet.

- 1 Tag bort täckpapperet från sidodynorna och sätt in dem i de två infällda delarna (nära frontpanelen) på vänster sida av kontrollcentret.

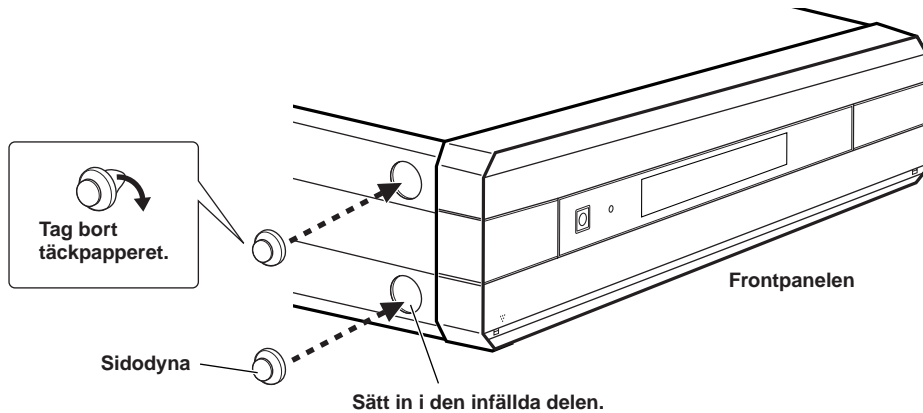

- 2 Sätt kontrollcentret med sidan med de ditsatta dynorna i stödet på det sätt som bilden nedan visar.

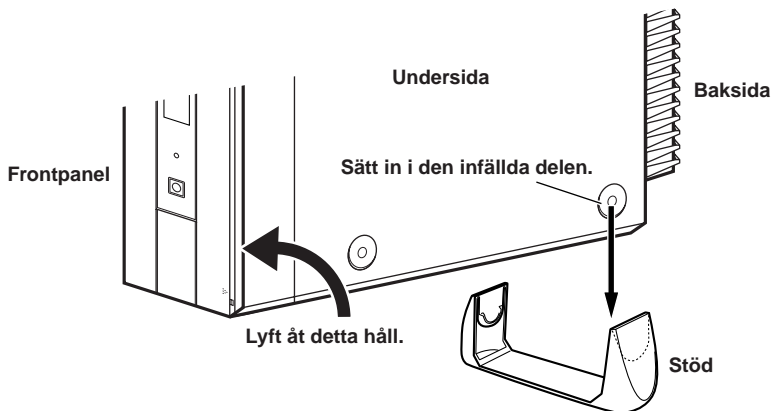

Observera

- Om du endast använder stödet blir kontrollcentret instabilt och frontluckan kan inte öppnas. Var noga med att också använda sidodynorna.

VARNING

- Var noga med att ställa kontrollcentret med vänster sida vänd nedåt.
- När kontrollcentret ställs lodrätt på en hög plats som till exempel en hylla, skall du inte ställa det nära kanten.

ANSLUTNINGAR

VARNING

Var noga med att alltid stänga av kontrollcentret och alla andra komponenter som ska anslutas innan du börjar göra några anslutningar.

För att anslutningarna ska bli rätt

- Sätt i ljudkabelns vita kontakt i det vita "L"-ljuduttaget (för vänster kanal) och den röda kontakten i det röda "R"-ljuduttaget (för höger kanal).
- Stick in kontakterna ordentligt. Om kontakterna inte är ordentligt isatta kan det hända att det inte hörs något ljud alls ur högtalarna eller det bara hörs störningar.
- Anslutningsmetoden och uttagens namn beror på vilka komponenter som används, så se bruksanvisningarna för alla komponenter som anslutas.
- Kontrollera en extra gång att alla kablar är rätt dragna när anslutningarna är färdiga.

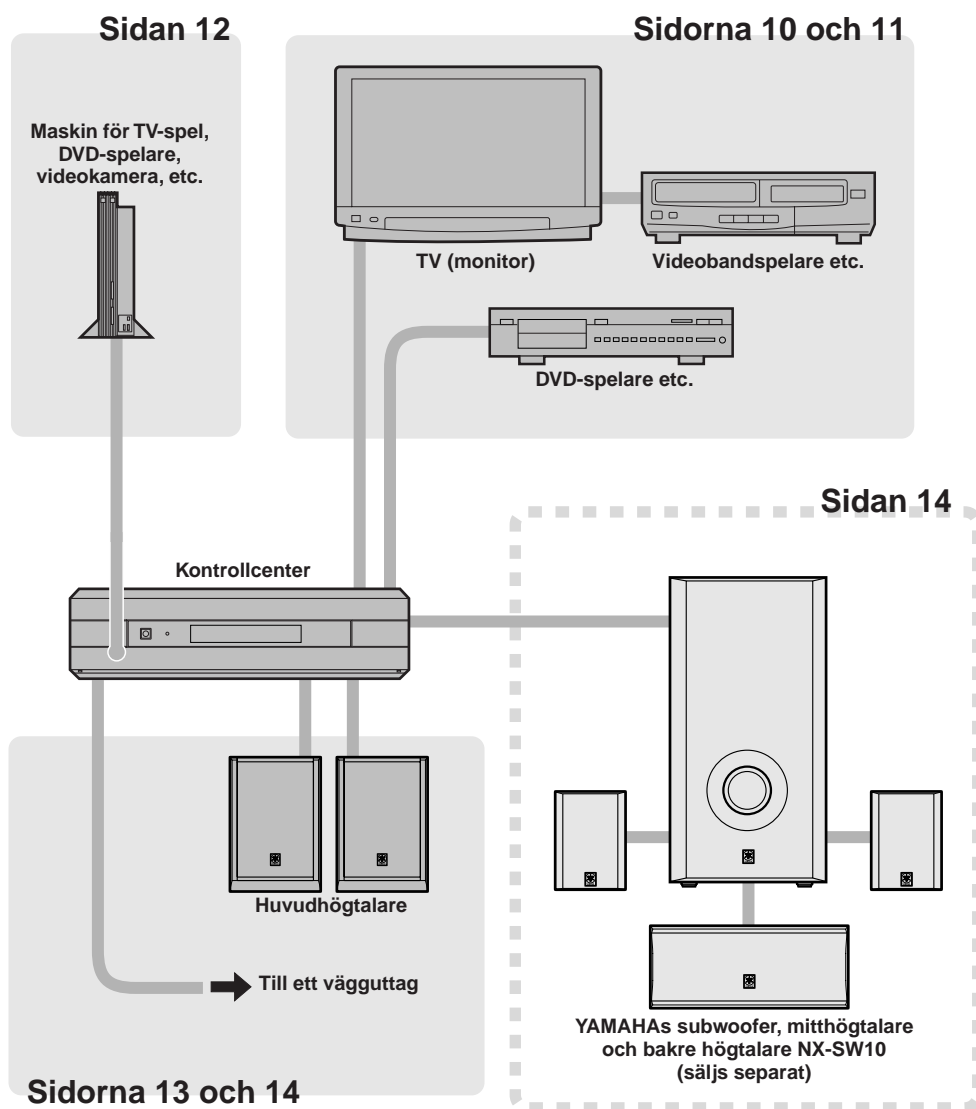

Anslutning till en TV eller videobandspelare

■ Anslutning till en TV (monitor)

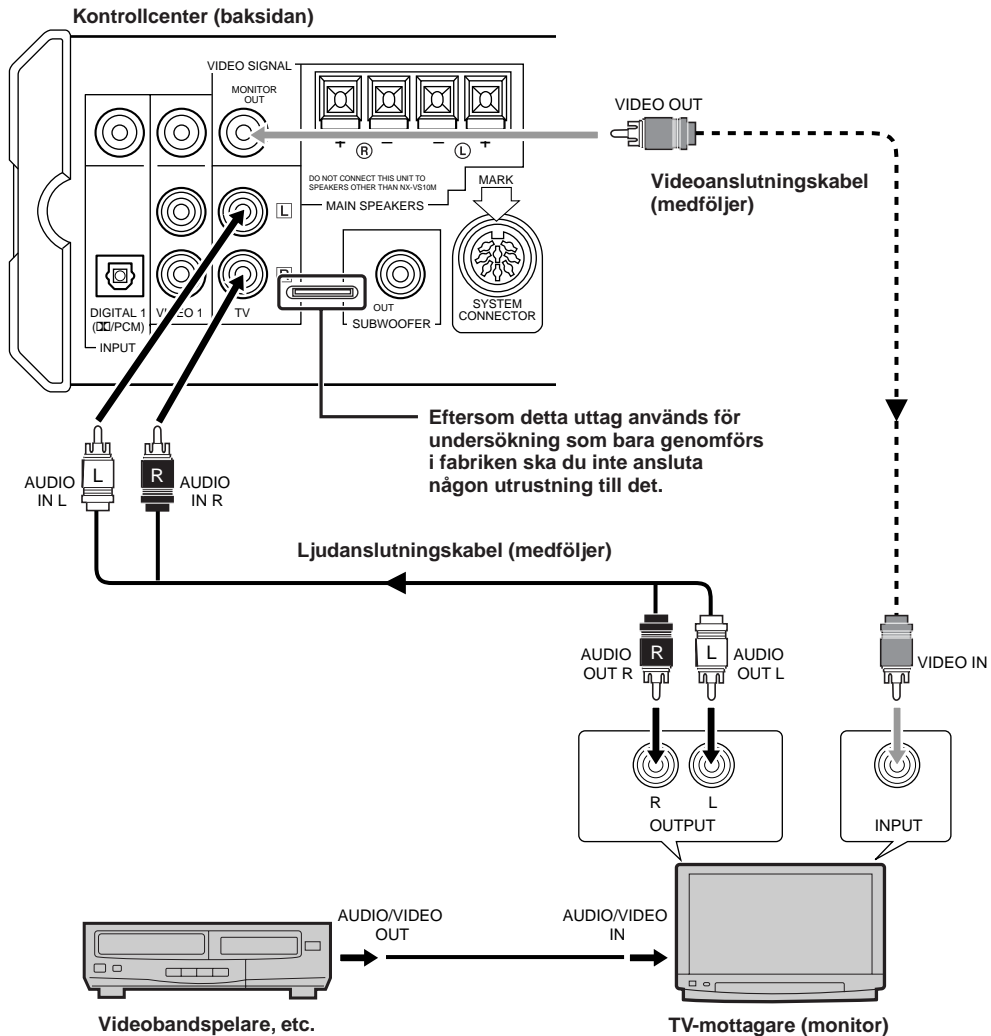

Anslut mellan ljudutgången på TV-mottagaren (monitorn) och TV-ljudingången på kontrollcentret med den medföljande ljudanslutningskabeln, samt mellan videoingången på TV-mottagaren (monitorn) och MONITOR OUT-utgången på kontrollcentret med den medföljande videoanslutningskabeln.



- Ljudet från TV-mottagaren kan höras via de högtalare som har anslutits till kontrollcentret. (Även om du också kan höra ljudet via TV-mottagarens högtalare, rekommenderar vi att du minimerar TV-mottagarens ljudnivå, så att du helt kan njuta av fördelarna med VS-10.)
- För att titta på bilderna från en DVD-spelare, satellittuner, videokamera, maskin för TV-spel, etc., vars videoutgång har anslutits till videoingången på kontrollcentret (på det sätt som beskrivs på sidorna 11 och 12), skall du koppla om till TV-mottagarens (monitorns) videoingång som har anslutits till MONITOR OUT-utgången på kontrollcentret.
- En TV-mottagare (monitor) utan ljudutgång kan inte anslutas till kontrollcentret.

■ Anslutning av en DVD-spelare, satellittuner, etc.

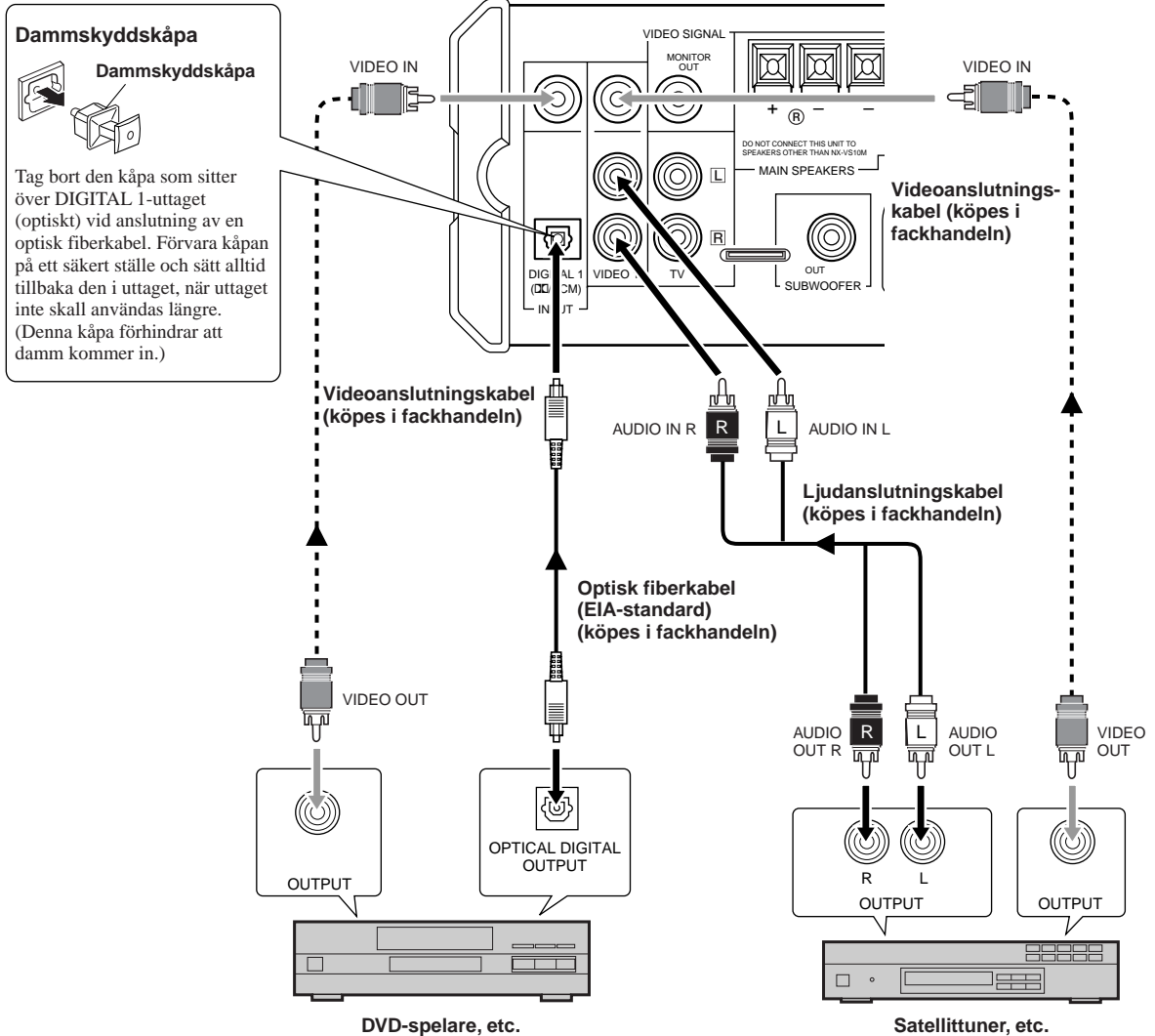

Anslut mellan den optiska digitalutgången på DVD-spelaren, etc. och den optiska digitalingången DIGITAL 1 på kontrollcentret med en optisk fiberkabel som köpes i fackhandeln. Denna anslutning ger dig digitalt ljud.

Om du ansluter en satellittuner, etc., som inte har en digitalutgång, skall du ansluta mellan ljudutgången på apparaten och ljudingången VIDEO 1 på kontrollcentret med en ljudanslutningskabel (2-stifts) som köpes i fackhandeln.

Du skall också ansluta mellan videoutgången på DVD-spelaren och videoingången DIGITAL 1 på kontrollcentret med en videoanslutningskabel som köpes i fackhandeln, samt mellan videoutgången på satellittunern och videoingången VIDEO 1 på kontrollcentret med en videoanslutningskabel som köpes i fackhandeln. När DVD-spelaren, satellittunern, etc. har en S-videoutgång, skall du ansluta direkt till S-videoingången på TV-mottagaren (monitorn), så att du får en bild med bästa tänkbara bildkvalitet.



- Ljudet från en DVD-spelare, satellittuner, etc. kan höras via de högtalare som har anslutits till kontrollcentret. Ljudet kan inte höras via TV-mottagarens högtalare. Ljudet från en DVD-spelare, satellittuner, etc. kan inte höras alls, när du stänger av strömmen till kontrollcentret.
- VS-10 kan inte spela in från någon ljud- eller videokälla.

■ Anslutning av en videokamera, maskin för TV-spel, etc.

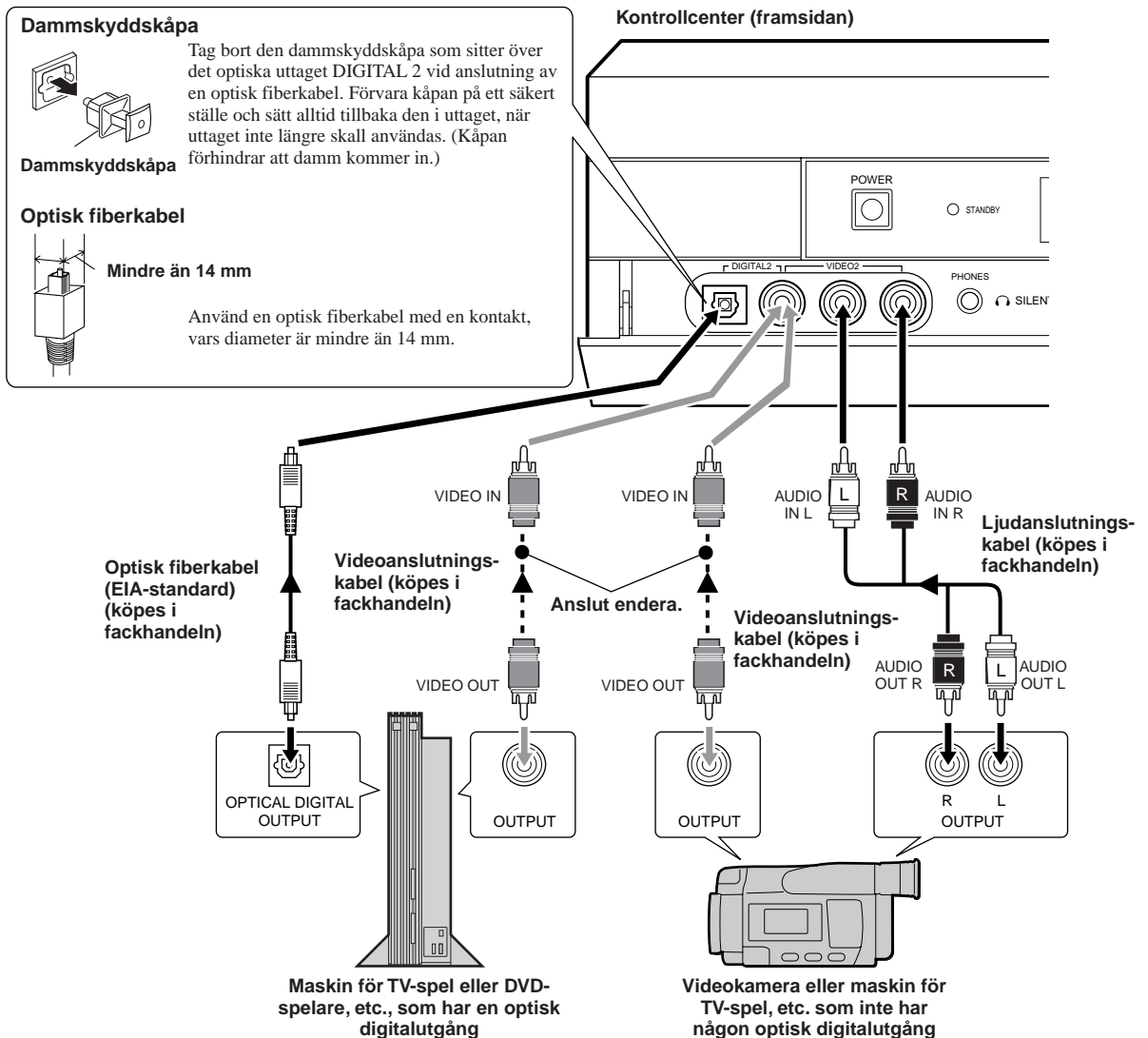

Vid anslutning av en maskin för TV-spel, DVD-spelare, etc. med en optisk digitalutgång, skall du ansluta mellan apparatens optiska digitalutgång och den optiska digitalingången DIGITAL 2 på kontrollcentret med en optisk fiberkabel som köpes i fackhandeln. Därmed kan du njuta av digitalt ljud.

Vid anslutning av en videokamera, maskin för TV-spel, etc., som inte har en digitalutgång, skall du ansluta mellan apparatens ljudutgång och ljudingången VIDEO 2 på framsidan av kontrollcentret med en ljudanslutningskabel (2-stifts) som köpes i fackhandeln.

Du skall också ansluta mellan videoutgången på videokameran, maskinen för TV-spel, etc. och videoingången DIGITAL 2 (VIDEO 2) på kontrollcentret med en videoanslutningskabel som köpes i fackhandeln. När videokameran, maskinen för TV-spel, etc. har en S-videoutgång, skall du dock ansluta direkt till S-videoingången på TV-mottagaren (monitorn), så att du får en bild med bästa tänkbara bildkvalitet.



- Ljudet från videokameran, maskinen för TV-spel, etc. kan höras via de högtalare som har anslutits till kontrollcentret. Ljudet kan inte höras via TV-mottagarens högtalare. Ljudet från videokameran, maskinen för TV-spel, etc. kan inte höras alls när du stänger av strömmen till kontrollcentret.
- VS-10 kan inte spela in från någon ljud- eller videokälla.

Anslutning av huvudhögtalarna

Anslut huvudhögtalarna till kontrollcentret.

Observera

- Anslut inga andra högtalare till kontrollcentret än de medföljande huvudhögtalarna (NX-VS10M). Om du ansluter andra högtalare kan skador uppstå.

Höger huvudhögtalare (baksidan)

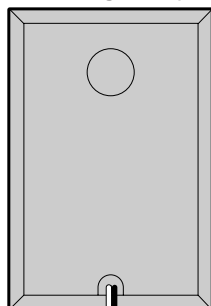

Vänster huvudhögtalare (baksidan)

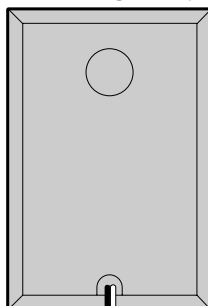

Frilagda kärntrådar

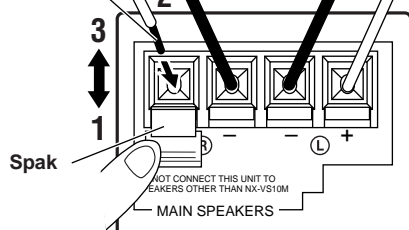

1 Öppna spaken.

2 Sätt in högtalarkabelns frilagda kärntrådar i hålet.

3 Återför spaken tills det hörs ett klickljud.

- Anslut den vita till plusterterminalen (+, röd), och den svarta ledningen till minusterterminalen (-, svart)
- Efter anslutningen skall du dra lätt i ledningarna för att kontrollera att de sitter fast ordentligt.

Kontrollcenter (baksidan)

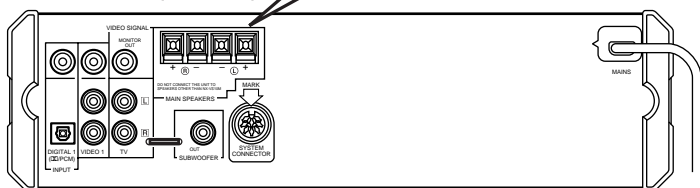

VARNING

- Låt inte avskalade högtalartrådar komma i kontakt med varandra eller med några metalldelar på högtalarna. Det kan orsaka skador på högtalarna.
- Var försiktig så att du inte råkar ansluta positiv (+) till negativ(-) eller tvärtom när du ansluter högtalarkablarna.
- Stick in högtalarkablarna ordentligt så att det inte blir kortslutning mellan positiv (+) och negativ (-). Om högtalarkablarna inte är ordentligt isatta kan det hända att det inte hörs något ljud alls ur högtalarna eller det bara hörs störningar, och det finns risk att det uppstår skador på högtalarna.
- Stick bara in den avskalade delen av högtalarkabeltrådarna i hålen. Det hörs inget ljud ur högtalarna om du sticker in tråden ända till plastisoleringen.
- Säkra högtalarkablarna ordentligt så att det inte finns risk att någon hakar fast i dem med händerna eller fötterna.

Anslutning av en subwoofer till kontrollcentret

Det går visserligen att använda VS-10 och ändå få ett fylligt och naturligt ljud, men med en separat subwoofer blir basen mäktigare.

Genom att ansluta YAMAHAs subwoofer, mitthögtalare och bakre högtalare NX-SW10 (säljs separat) får du både en mäktigare bas och bättre surroundeffekter.

Kontrollcenter

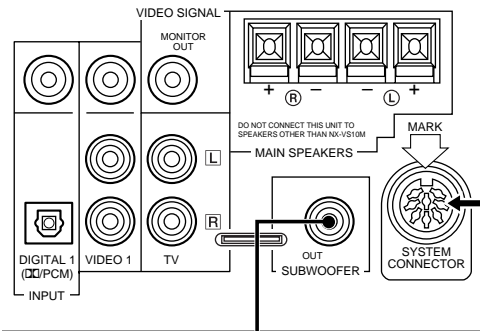

Vid anslutning av din subwoofer, skall du ansluta mellan subwoofers ingång och SUBWOOFER OUT-utgången på kontrollcentret med en ljudanslutningskabel (1-stifts) som köpes i fackhandeln.

YAMAHAs subwoofer, mitthögtalare och bakre högtalare NX-SW10 (säljs separat)

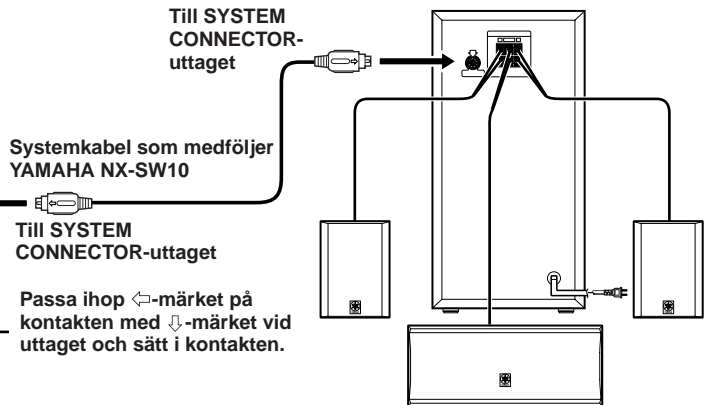

Observera

- När du stänger av strömmen till kontrollcentret, stängs också YAMAHA:s subwoofer SW-VS10 av.



- Se bruksanvisningen för din subwoofer eller bruksanvisningen för YAMAHAs subwoofer, mitthögtalare och bakre högtalare NX-SW10 (säljs separat) för närmare detaljer angående anslutningarna.

Nätanslutning

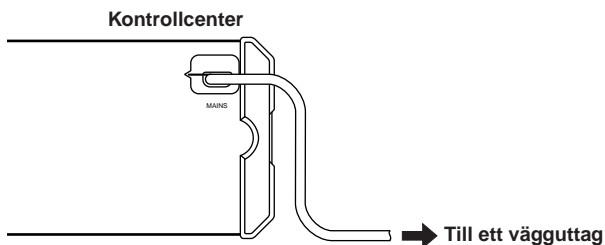

Kontrollera alla anslutningar en extra gång när de väl är färdiga. Sätt allra sist i kontrollcentrets stickkontakt i ett vägguttag. Dra ut stickkontakten ur vägguttaget om apparaten inte ska användas på länge.

JUSTERING AV HÖGTALARNAS UTNIVÅER

Vid användning av programkällor inkodade med Dolby Digital, Dolby Surround eller DTS, är det viktigt att justera var och en av kanalerna så att nivån blir lika hög från varje högtalare vid lyssningspositionen. Då kan du få fram bästa tänkbara ljud för dessa digitala ljudfält. Även om du väljer ett annat ljudfält, kan du njuta av bästa tänkbara ljud för varje ljudfält.

Det går att justera högtalarnas utnivåer med fjärrkontrollen på följande sätt innan du sätter igång spelningen.



2 Tryck på TEST.

En testton (skärt brus) matas ut i följande ordning.

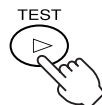

- När endast VS-10 har anslutits eller VIRTUAL SURROUND har valts:

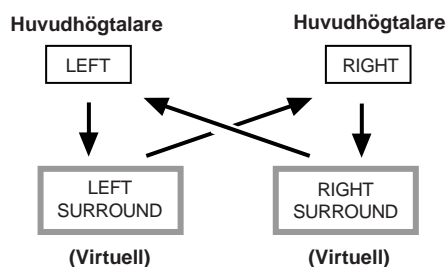

- När högtalarsystemet NX-SW10 är anslutet:

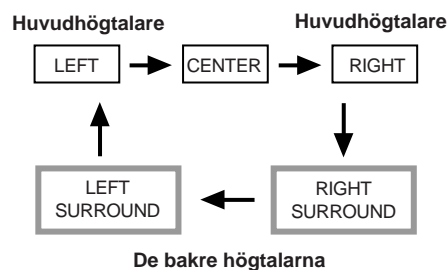

- 1 Tryck på  / I för att slå på strömmen.



Om STANDBY-indikatoren lyser så slå på apparaten med -knappen på fjärrkontrollen. Om huvudströmbrytaren är frånslagen (så att STANDBY-indikatoren är släckt) så slå på strömmen genom att trycka på POWER på kontrollcentret.

VARNING

Innan NX-SW10 (säljs separat) ansluts till kontrollcentret, skall du sätta in nätkabelkontakten från subwoofern SW-VS10 i ett vägguttag och sätta på kontrollcentret.

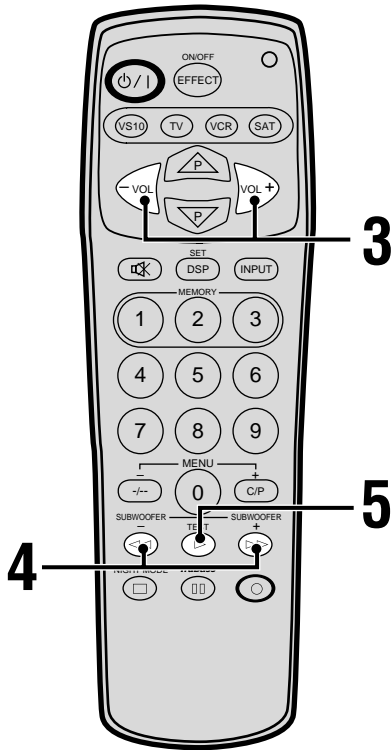

3 Justera nivån för testtonen genom att trycka på VOL +/- (Justera till din lyssningsnivå.)

När man trycker på VOL + höjs nivån, och när man trycker på VOL – sänks den.

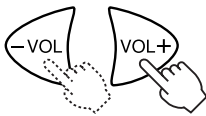

4 Justera ljudets utnivå för respektive högtalare medan du lyssnar på testtonen.

När man trycker på >> höjs nivån, och när man trycker på << sänks den.

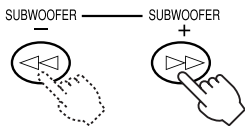

- När endast VS-10 har anslutits:
Justera ljudets utnivåer för de bakre virtuella högtalarna och huvudhögtalarna, så att de blir så lika som möjligt.
- När NX-SW10 har anslutits:
Justera ljudets utnivåer för mitthögtalaren och de bakre högtalarna, så att de blir så lika huvudhögtalarnas nivå som möjligt.

Observera

- När huvudhögtalarnas utnivå justeras, skall du ännu en gång justera utnivåerna för mitthögtalaren och de bakre virtuella högtalarna.
- Utnivån för höger och vänster virtuella högtalare kan inte justeras separat. När du justerar nivån för en högtalare, justeras också nivån för den andra högtalaren.
- När hörlurar har anslutits, blir testtonens ordningsföljd från varje högtalare densamma som när endast VS-10 har anslutits. Utnivån för huvudhögtalarna kan dock inte justeras. Du kan endast justera utnivån för de bakre högtalarna, men utnivån för höger eller vänster bakre högtalare kan inte justeras separat (justeringsomfång: -3 till +3 dB).

5 Tryck en gång till på TEST när justeringarna är färdiga.

Testtonen stängs av.

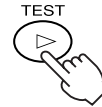

Ljudets utnivå går att justera inom följande område.

- När endast VS-10 har anslutits eller VIRTUAL SURROUND har valts:
 - Höger och vänster huvudhögtalare: -10 till ±0 dB
 - De virtuella bakre högtalarna: -3 till +3 dB
 - Miniminivån för huvudhögtalarna är -10 dB, och miniminivån för de virtuella bakre högtalarna är -3 dB.
- När NX-SW10 är anslutet:
 - Höger och vänster huvudhögtalare: -10 till ±0 dB
 - Mitthögtalaren: -20 till +6 dB
 - Höger och vänster bakre högtalare: -20 till +6 dB
 - Miniminivån för huvudhögtalarna är -10 dB, och miniminivån för mitthögtalaren och de bakre högtalarna är -20 dB.

HUR MAN ANVÄNDER APPARATEN

Hur man använder hembiosystemet

Detta avsnitt beskriver hur du väljer ingångskälla för att njuta av ljudet från en TV-mottagare, videobandspelare, DVD-spelare, satellittuner eller maskin för TV-spel i kombination med VS-10, samt hur du justerar ljudnivån.

Slå först på strömmen till uppspelningskomponenten och TV-n, och följ sedan nedanstående steg.

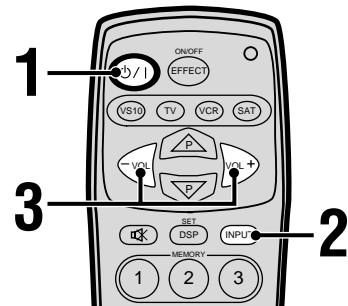
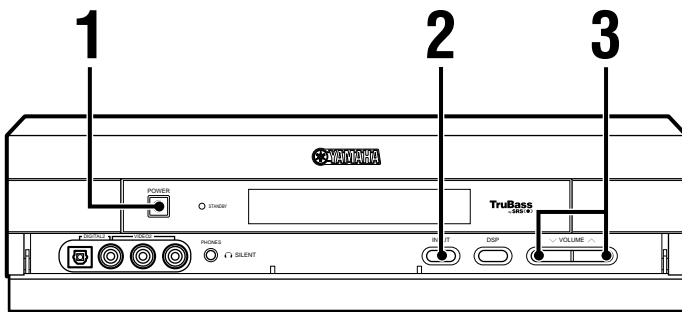

- 1** Tryck på **POWER** på kontrollcentret och tryck på **⏻/|** på fjärrkontrollen för att sätta på strömmen till apparaten.



- När **STANDBY**-indikatorn lyser med fast sken eller blinkar, kan du sätta på kontrollcentret med knappen **⏻/|** på fjärrkontrollen. Du kan också sätta på kontrollcentret genom att trycka på **INPUT**-knappen på kontrollcentret.
- VS-10** minneslagrar alla inställningar när kontrollcentret senast stängdes av. Om du slog av strömmen med **POWER** på kontrollcentret i beredskapsläge (när **STANDBY**-indikatorn lyser), sätts kontrollcentret i beredskapsläge när du trycker på **POWER** på kontrollcentret nästa gång. Om du slog av strömmen med **POWER** på kontrollcentret när kontrollcentret står påslaget (när **STANDBY**-indikatorn inte lyser), sätts kontrollcentret på nästa gång du trycker på **POWER** på kontrollcentret.

- 2** Tryck på **INPUT**-knappen.

Varje gång du trycker på knappen ändras ingången i följande ordning: **VIDEO 1** → **TV** → **VIDEO 2** → **DIGITAL 1** → **DIGITAL 2**.



- 3** Justera nivån med hjälp av **VOLUME** \wedge \vee (eller **VOL +/-** på fjärrkontrollen).

När man trycker på **VOLUME** \wedge (eller **VOL +** på fjärrkontrollen) höjs nivån, och när man trycker på **VOLUME** \vee (eller **VOL -** på fjärrkontrollen) sänks nivån.

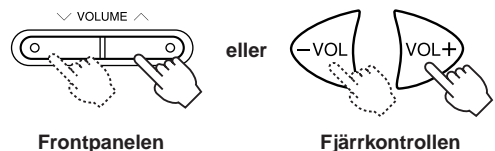

VARNING

När du trycker på knappen "TV", "VCR" eller "SAT" på fjärrkontrollen för att manövrera en annan apparat, kan fjärrkontrollen inte styra VS-10. I detta fall skall du trycka på knappen "VS10" på fjärrkontrollen och manövrera VS-10.

Omkoppling av ingångsfunktion

Denna funktion ger dig möjlighet att koppla om ingångsfunktionen mellan "Auto Mode" och "dts Fix" för den apparat som är ansluten till ingången DIGITAL 1 eller DIGITAL 2.

Auto Mode: Denna funktion känner automatiskt igen PCM-s signaler som till exempel CD-s signaler, Dolby digitalsignaler eller DTS-s signaler

dts Fix: Denna funktion är fixerad till en DTS-signal.

Normalt kan du spela som vanligt med funktionen "Auto Mode". Om du spelar en CD-skiva inkodad med DTS i funktionen "Auto Mode", hörs det ett kort störningsljud medan apparaten känner igen DTS-signalen och aktiverar DTS-dekodern. Detta är inte ett fel och kan undvikas genom att du i förväg väljer ingångsfunktionen "dts Fix".

När du spelar och stoppar en CD-skiva inkodad med DTS i funktionen "Auto Mode", blir ljudet dämpat även om du spelar PCM-s signaler som till exempel en vanlig CD-skiva och **dts**-indikatorn blinkar i ca. 30 sekunder. Denna dämpning försvinner dock efter ca. 30 sekunder.

VARNING

Det variabla ljudets intensitetsomfång är stort vid spelning av en CD- eller MD-skiva. Högtalarna kan skadas om en programkälla, som innehåller plötsliga ändringar från en låg ljudnivå till en kraftig ljudnivå, spelas med maximal ljudnivå under en längre tidsperiod.

1 Tryck på INPUT för att välja DIGITAL 1 eller DIGITAL 2.

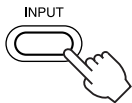

Frontpanelen

eller

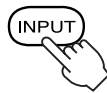

Fjärrkontrollen

2 Håll INPUT intryckt i ca. 3 sekunder för att välja ingångsfunktion.

Varje gång du håller knappen intryckt i ca. 3 sekunder, sker en omkoppling mellan funktionerna "Auto Mode" och "dts Fix", och displayen visar följande.

"D1 ← dts Fix" ↔ "D1 ← Auto Mode"

- "D1" eller "D2" lyser framför den valda ingångsfunktionen när du väljer ingången DIGITAL 1 respektive DIGITAL 2.

Observera

- **dts**-indikatorn tänds när du väljer "dts Fix" och den slocknar, när en digital signal inkodad med DTS inte inmatas vid inställningen "Auto Mode".
- Inställningen för ingångsfunktionen återgår till "Auto Mode" när du stänger av strömmen till kontrollcentret.
- Vid spelning av en programkälla inkodad med DTS skall du vara noga med att ansluta apparaten till ingången DIGITAL 1 eller DIGITAL 2 på kontrollcentret med en optisk fiberkabel.
- Om digitala utgångsdata från apparaten har bearbetats på något sätt, kanske du inte kan utföra DTS-avkodning, även om du gör en digital anslutning mellan kontrollcentret och den andra apparaten.

ANDRA PRAKTISKA FUNKTIONER

Det finns ett par olika praktiska funktioner som går att styra med fjärrkontrollen under spelning.

* **TruBass**

TruBass och symbolen  är registrerade varumärken tillhörande SRS Labs, Inc. i Förenta Staterna och utvalda främmande länder. TruBass tekniken är införlivad under licens från SRS Labs, Inc.

B För att lyssna på ljud på låg nivå så att det ändå hörs tydligt

Tryck på NIGHT MODE.



- Ljudet hörs klart och tydligt.
- Använd denna funktion när det är svårt att mata ut ljud på hög volym, t.ex. nattetid.

Tryck en gång till på NIGHT MODE för att stänga av NIGHT MODE-läget.

Observera

- NIGHT MODE-funktionen kan inte aktiveras när hörlurar har anslutits.
- Det går inte att sänka volymen med den här knappen. Tryck på VOLUME ∇ (eller på VOL - på fjärrkontrollen) för att sänka volymen.

C Justering av subwoofers nivå

Det går att justera subwoofers nivå när en subwoofer är ansluten.

När man trycker på SUBWOOFER + höjs nivån, och när man trycker på SUBWOOFER - sänks den.

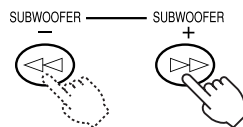

- Nivån går att justera inom ett område från -20 dB till +10 dB.

Observera

- Om ett dunkande ljud kan höras när TRUBASS funktionen är påslagen eller när du spelar av en basförstärkt källa såsom 5.1 kanal Dolby Digital eller DTS som innehåller lågfrekvenseffekt ska du sänka subwoofernivån. Om du inte gör det kan subwoofern skadas pga. alltför hög ingångsnivå för lågbas signalen.

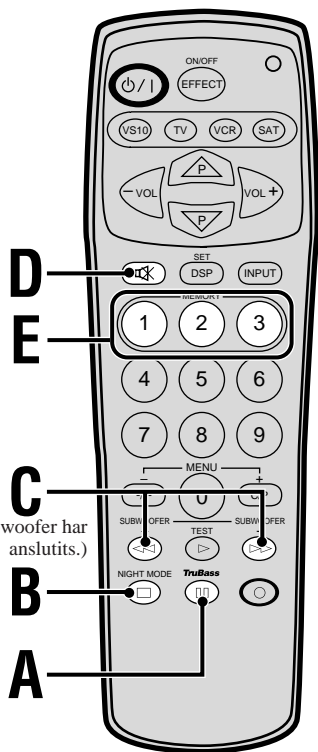

(När en subwoofer har anslutits.)

A Förstärkning av basljud

Tryck på **TruBass**.

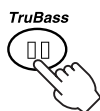

- TRUBASS*-indikatorn tänds på displayen.
- Denna funktion förstärker basljud genom att höja nivån för det låga frekvensområdet. När SW-VS10 ansluts, förstärks även subwoofers basljud.

Tryck en gång till på **TruBass** för att stänga av TRUBASS-läget.

Observera

- TRUBASS-funktionen kan inte aktiveras när hörlurar har anslutits.
- Om ett dunkande ljud kan höras när denna funktion är påslagen ska du sänka subwoofernivån. Om du inte gör det kan subwoofern skadas pga. alltför hög ingångsnivå för lågbas signalen.

D Tillfällig dämpning av ljudet

Tryck på .

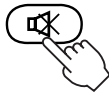

- "Mute ON" lyser på displayen medan ljudet är dämpat.

Tryck en gång till på  för att återgå till den tidigare volymen.

Genom att trycka på VOL +/- avslutas ljuddämpningen och den tidigare ljudnivån återkommer.

E Snabbkoppling av dina favoritinställningar

Varje MEMORY-knapp 1, 2 eller 3 kan minneslagra just vald apparat samt inställningarna för DSP-funktionen, SUBWOOFER-nivån samt funktionerna TRUBASS och NIGHT MODE. När inställningarna har programmerats, kan du enkelt koppla in varje sats av inställningar genom att trycka på MEMORY 1, 2 eller 3 när som helst.

Minneslagring av inställningarna för MEMORY 1, 2 eller 3

Håll knappen MEMORY 1, 2 eller 3 intryckt i ca. 3 sekunder för att minneslagra inställningarna.

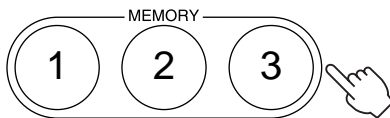

Den siffra du trycker på visas efter "Memory" och de gjorda inställningarna minneslagras.

Ex.: När du trycker på MEMORY 1, visar displayen "Memory 1".

Inkoppling av favoritinställningar

Tryck på MEMORY 1, 2 eller 3 för att välja önskade inställningar.

Den siffra du trycker på visas efter "Memory" och dina favoritinställningar återkommer.

- Om du fortsätter att trycka in i mer än 3 sekunder, kommer den föregående minneslagrade inställningen att ersättas med de just gjorda inställningarna.

Radering av knappminnen

Håll MEMORY 1, 2 eller 3 intryckt i ca. 10 sekunder för att radera inställningarna. Den siffra du trycker på visas efter "MemoryClear" och de minneslagrade inställningarna raderas. (När du trycker på knappen visas "Memory 1 (2 eller 3)" efter ca. 3 sekunder, men fortsatt att hålla knappen intryckt.)

- Om du släpper upp knappen innan displayen ändras från "Memory" till "MemoryClear", förblir de gjorda inställningarna minneslagrade.

DSP-PROGRAM (DIGITALA LJUDFÄLTSPROCESSOR-EFFEKTER)

Det går att återskapa ljudet och atmosfären på en biograf, i en konserthall eller på andra platser helt enkelt genom att välja något av de åtta DSP-programmen som passar till det ljud du lyssnar på. På så sätt får du fullt utbyte av digitala system som DOLBY DIGITAL, DOLBY PRO LOGIC, DTS och YAMAHA CINEMA DSP (digital ljudfältsprocessor).

Beskrivning av de olika DSP-programmen

■ När VS-10 är ansluten utan YAMAHA NX-SW10:

Nr.	Programmets namn	Egenskaper och passande ljudmaterial
1	VIRTUAL SURROUND (ingångskälla: Dolby Digital, Dolby Surround eller DTS)	Skapar ett virtuellt ljudfält som med enbart huvudhögtalarna ger dig samma upplevelse som när du njuter av Dolby Digital, Dolby Pro Logic eller DTS.
4	GAME	Gör så att spel låter mer realistiska och kraftfulla genom att lägga en djup- och surroundkänsla till ljuden.
5	HALL	Återger ett rikt och komplett ljud. Detta ljudfält skapar en surroundkänsla, liknande den du kan finna i mitten av en stor teatersalong.
6	CONCERT/SPORTS	Lämpar sig för många typer av ljudåtergivning. Klangfulla ljud hålls tillbaka, så att det inte känns onaturligt även om detta ljudfält används under en längre tid.
7	MONO MOVIE	Speciellt utformat för att förstärka monoljudkällor som till exempel gamla filmer.

■ När VS-10 är ansluten tillsammans med YAMAHA NX-SW10:

Nr.	Programmets namn	Egenskaper och passande ljudmaterial
1	VIRTUAL SURROUND (ingångskälla: Dolby Digital, Dolby Surround eller DTS)	Skapar ett virtuellt ljudfält som med enbart huvudhögtalarna ger dig samma upplevelse som när du njuter av Dolby Digital, Dolby Pro Logic eller DTS.
2	DOLBY DIGITAL (ingångskälla: Dolby Digital) DOLBY PRO LOGIC (ingångskälla: Dolby Surround) DTS (ingångskälla: DTS)	För rak återgivning av film ljud, som har bearbetats exakt med en dekoder av typ Dolby Digital, Dolby Pro Logic eller DTS.
3	DIGITAL MOVIE THEATER (ingångskälla: Dolby Digital) 70mm MOVIE THEATER (ingångskälla: Dolby Surround) DTS MOVIE THEATER (ingångskälla: DTS)	Återger samma rika och kompletta ljud som på biografer som använder den allra senaste film ljudstekniken, i vilken dialogen och ljudeffekterna hanteras separat.
4	GAME	Gör så att spel låter mer realistiska och kraftfulla genom att lägga en djup- och surroundkänsla till ljuden.
5	HALL	Återger den enorma ljudbilden för en amfiteater, där alla omfång reflekteras, ett rikt och komplett ljud samt en kraftfull surroundkänsla.
6	CONCERT/SPORTS	Lämpar sig för många typer av ljudåtergivning som till exempel varieteteater, direktsända program, etc. Klangfulla ljud hålls tillbaka, så att det inte känns onaturligt även om detta ljudfält används under en längre tid.

Nr.	Programmets namn	Egenskaper och passande ljudmaterial
7	MONO MOVIE	Speciellt utformat för att förstärka monoljudkällor som till exempel gamla filmer. Ljudfältseffekter och en moderat klangbearbetning används för att ge mera liv åt monoljudet.

Observera

- När "GAME" eller "HALL" väljes för en 2-kanalig programkälla hörs inget ljud från mitthögtalaren, även om YAMAHA NX-SW10 har anslutits.

■ När hörlurar har anslutits:

Nr.	Programmets namn	Egenskaper och passande ljudmaterial
8	SILENT CINEMA	För att njuta av tredimensionellt virtuellt surroundljud via hörlurar. Detta ljudfält lämpar sig för flerkanaliga filmprogram som till exempel på DVD-skivor.

Hur man använder DSP-programmen

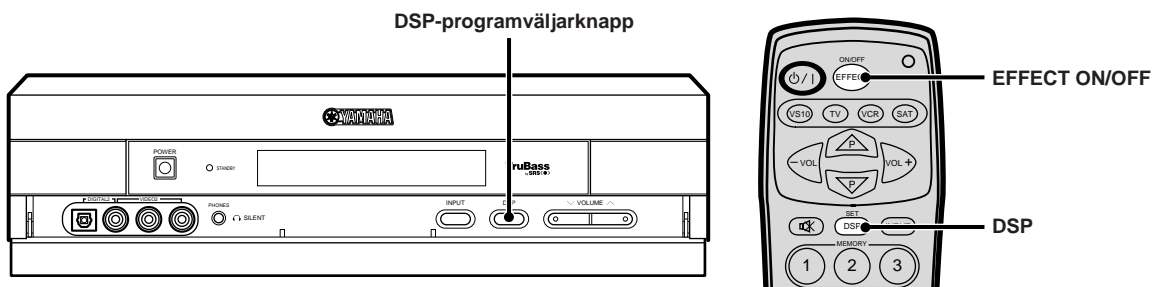

Tryck på DSP-programväljarknappen (på kontrollcentret) eller på DSP (på fjärrkontrollen).



Varje gång du trycker på knappen ändras DSP-programmet i följande ordning och namnet på det nuvarande DSP-programmet visas på displayen.

- När VS-10 är ansluten utan YAMAHA NX-SW10:

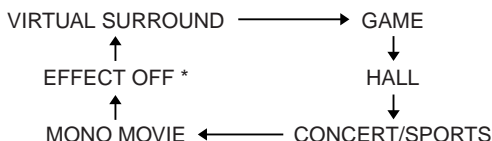

- När VS-10 är ansluten tillsammans med YAMAHA NX-SW10:

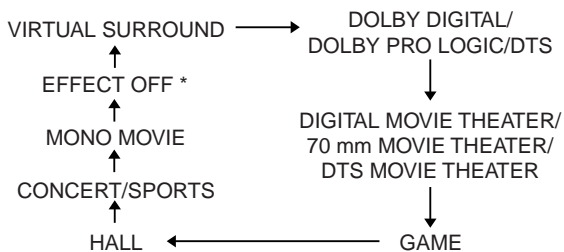

* "EFFECT OFF" lyser endast när du använder DSP-knappen på kontrollcentret.

- När hörlurar har anslutits:

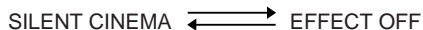

Observera

- Var noga med att välja det DSP-program som passar bäst till atmosfären för det du lyssnar på.
- Det senast valda DSP-programmet för var och en av ingångarna (VIDEO 1, TV, VIDEO 2, DIGITAL 1 och DIGITAL 2) lagras i minnet. Så när ingångskällan ändras, ändras DSP-programmet automatiskt till det som valdes senast.

■ För att stänga av ljudfältseffekterna (med fjärrkontrollen)

Tryck på EFFECT ON/OFF.



Vanlig stereospelning utförs och "EFFECT OFF" tänds på displayen när ljudfältseffekten stängs av. När man trycker en gång till på samma knapp sätts ljudfältseffekten på igen.

■ Signalbehandlingsindikatorerna

En signalbehandlingsindikator visar vilken typ av signal som matas in när ett DSP-program används.

- DIGITAL:** Tänds vid återgivning av Dolby Digital-kodat material.
- PRO LOGIC:** Tänds vid återgivning av 2-kanaligt Dolby Digital-kodat ljud, PCM-kodat ljud eller analogt ljudmaterial med DSP-program nr. 2.
- dts:** Lyser vid användning av en programkälla inkodad med DTS.
- DSP:** Tänds när DSP-program nr. 3 till 7 används.

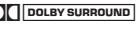
Observera

- DSP-programmen VIRTUAL SURROUND, DOLBY DIGITAL/DOLBY PRO LOGIC/DTS, DIGITAL MOVIE THEATER/70 mm MOVIE THEATER/DTS MOVIE THEATER är optimala DSP-program för återgivning av Dolby eller DTS visuell mjukvara som är märkt med ,  eller .
- Volymnivåerna för höger och vänster huvudhögtalare kan vara olika beroende på det material som matas in, eftersom ljudfälten (utom för Dolby Digital och DTS) är baserade på värden som är uppmätta på verkliga platser.
- Välj det DSP-program som du själv tycker låter bäst för en viss ljudkälla, oavsett vad programmet heter. Dessutom påverkas DSP-programmets ljudfältseffekter av resonansen i lyssningsrummet. För att helt kunna njuta av DSP-programmets effekter, skall du placera möblerna i rummet så att resonansen minskas i lyssningsrummet.



- Glöm inte att skruva ner ljudet på TV:n för att få maximal virtuell surroundeffekt när du använder programmet VIRTUAL SURROUND.
- Se ordförklaringarna på sidan 31.

MENYFUNKTIONER

Menyn omfattar följande funktioner: "Auto Power" för automatisk påslagning/avstängning, "Dimmer" för att ställa in displayens ljusstyrka, "Input Name" för att döpa ingångarna, "Center Delay" för justering av den fördröjningstid som används för ljudet från mitthögtalaren och "Delay Time" för att justera fördröjningstiden för surroundljudet.

Utför menyjusteringarna med fjärrkontrollen.

Varje gång du trycker på MENU på fjärrkontrollen ändras den visade funktionen i följande ordning: "Auto Power", "Dimmer", "Input Name", "Center Delay", "Delay Time" och ingångsdisplayen.

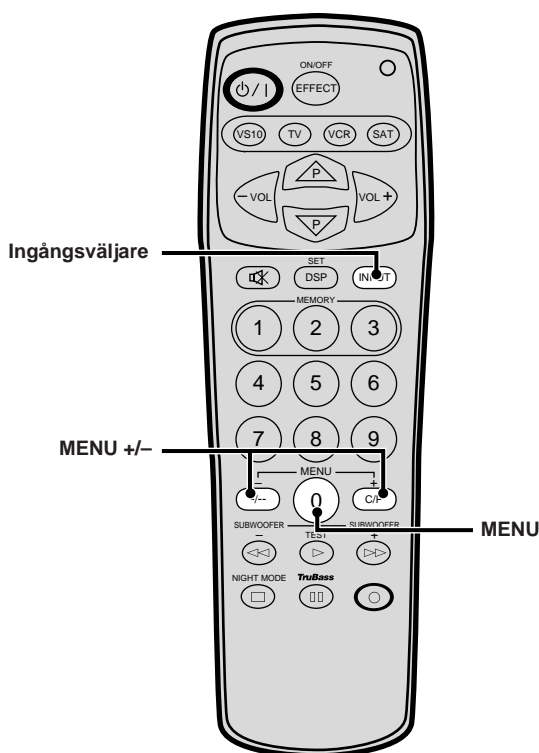

Automatisk påslagning/avstängning

Auto Power-funktionen fungerar på nedanstående sätt.

Ingen signal inmatas och ingen knapp manövreras under ca. 30 minuter.

Funktionen för automatisk avslagning aktiveras. (STANDBY-indikatorn blinkar långsamt.)

Funktionen för automatisk påslagning aktiveras och apparaten sätts på automatiskt när en signal inmatas* (eller apparaten sätts på med $\odot/|$ på fjärrkontrollen eller med INPUT-knappen på kontrollcentret).

* Om apparaten slås på och stängs av med POWER-knappen på kontrollcentret och en signal inmatas i STANDBY-funktionen, sätts apparaten på efter ca. 5 sekunder. (När strömmen återkommer efter ett strömavbrott och en signal inmatas, sätts apparaten också på efter ca. 5 sekunder.)

Det går att ställa in känsligheten för Auto Power-funktionen eller att stänga av Auto Power-funktionen.

1 Tryck på MENU så att "Auto Power" tänds på displayen.



2 Slå på Auto Power-funktionen genom att välja läget "Auto Power 2" med MENU +/- . Stäng av Auto Power-funktionen genom att välja läget "OFF" med MENU - .

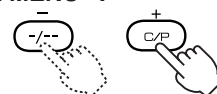

Det kan hända att Auto Power-funktionen inte arbetar ordentligt beroende på nivån på signalen från den anslutna komponenten. I så fall går det att ändra Auto Power-funktionens känslighet. Se nedanstående tabell.

Tryck på + för att ändra displayen i ordning uppifrån, och på - för att ändra displayen i ordning underifrån.

Display	Inställning/symptom
OFF	Auto Power-funktionen är avstängd.
1	[Svag signal] Välj detta läge när apparaten inte sätts på automatiskt även om en signal inmatas, eller apparaten stängs av även om en signal inmatas.
2	[Normal signal] Normalt skall detta läge väljas så att Auto Power-funktionen kan aktiveras korrekt.
3	[Kraftig signal] Välj detta läge när apparaten sätts på även om en signal inte inmatas, eller apparaten inte stängs av trots att ingen signal inmatas.

Tryck på MENU när menyfunktionerna har justerats. Då återkommer ingångsdisplayen.

Justering av displayens ljusstyrka

Det går att justera ljusstyrkan för displayen på kontrollcentret på följande sätt.

1 Tryck på MENU så att "Dimmer" tänds på displayen.

Den nuvarande ljusstyrkan (t.ex. "Dimmer: ±0") visas på displayen.



2 Tryck på MENU + eller - för att justera ljusstyrkan.

När man trycker på + blir lyser displayen starkare, och när man trycker på - lyser den svagare. Det går att ställa in ljusstyrkan från -3 (svagast) till +3 (starkast). Ljusstyrkan för +3 (ljusstarkast) är densamma som för displayen omedelbart efter att VS-10 har manövrerats.

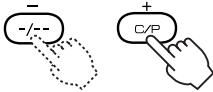

Tryck på MENU när menyfunktionerna har justerats. Då återkommer ingångsdisplayen.

Inmatning av namn för ingångarna

Det går att mata in namn för ingångarna VIDEO 2, DIGITAL 1 och DIGITAL 2. (Det går inte att ändra ingångsnamnen för TV- eller VIDEO 1-ingångarna.)

När du en gång har valt ett namn så att du enkelt kan ta reda på vilken apparat som har anslutits till uttaget, är detta bekvämt när du väljer en ingångskälla. Om t.ex. en maskin för videospel är ansluten till VIDEO 2-ingången kan du döpa den ingången till "GAME", eller om en DVD-spelare är ansluten till DIGITAL 1-ingången kan du döpa den ingången till "DVD".

1 Tryck på MENU så att "Input Name" tänds på displayen.



2 Tryck på INPUT-knappen för att välja den ingång du vill döpa (VIDEO 2, DIGITAL 1 eller DIGITAL 2).

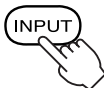

3 Tryck på MENU + eller - för att välja namn.

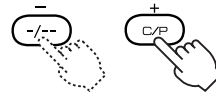

Om du väljer VIDEO 2 i steg 2 ovan visas namnen i följande ordning när du trycker på +:

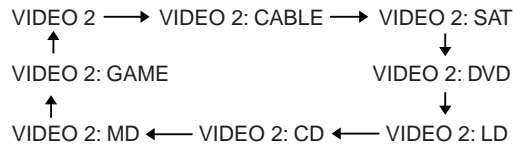

Om du väljer DIGITAL 1 eller 2 i steg 2 ovan visas namnen i följande ordning när du trycker på +:

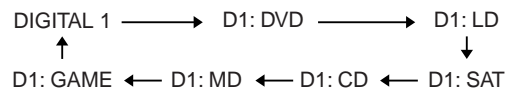

Observera

- "D1:" visas före namnet när du väljer DIGITAL 1, och "D2:" visas före namnet när du väljer DIGITAL 2.
- Om du trycker på - visas namnen i omvänd ordning.

4 Upprepa steg 1 till 3 för att välja namn för VIDEO 2-, DIGITAL 1- och DIGITAL 2-ingångarna.

Tryck på MENU när menyfunktionerna har justerats. Då återkommer ingångsdisplayen.

Justering av mitthögtalarens fördröjningstid

Mitthögtalarens fördröjningstid är tidsskillnaden mellan början av ljudet från huvudhögtalarna och början av ljudet från mitthögtalaren. När du har valt något annat DSP-program än SILENT CINEMA, är det möjligt att justera mitthögtalarens fördröjningstid.

Denna justering ändrar fördröjningen mellan huvudljudet (från huvudhögtalarna) och dialogen, etc. (från mitthögtalaren).

Denna justering gör att ljuden från vänster huvudhögtalare, mitthögtalaren och höger huvudhögtalare når fram till lyssningspositionen samtidigt. Detta åstadkoms genom att fördröja ljudet från mitthögtalaren om avståndet från mitthögtalaren till lyssningspositionen är mindre än avståndet från höger och vänster huvudhögtalare till lyssningspositionen. Varje gång värdet för mitthögtalarens fördröjningstid ökas med 1 ms, flyttas mitthögtalaren virtuellt ca. 30 cm längre bort från din lyssningsposition.

1 Tryck på MENU så att displayen visar "Cnt Delay".



2 Tryck på MENU + eller – för att justera mitthögtalarens fördröjningstid.

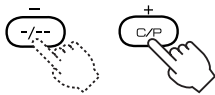

- Inställningsområde
0 till 5 ms

Tryck på MENU när menyfunktionerna har justerats. Då återkommer ingångsdisplayen.

Justering av fördröjningstiden

När något av DSP-programmen VIRTUAL SURROUND, DOLBY DIGITAL/DOLBY PRO LOGIC/DTS eller SILENT CINEMA är valt går det att justera fördröjningstiden. Fördröjningstiden är tidsskillnaden mellan det att ljudet från huvudhögtalarna hörs och det att surroundljudet hörs.

Ju större värde, desto senare kommer ljudfältseffekten att höras.

1 Tryck på MENU så att "Delay Time" tänds på displayen.

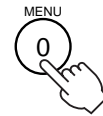

2 Tryck på MENU + eller – för att justera fördröjningstiden.

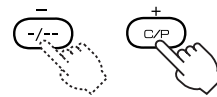

- Inställningsområde
 - För Dolby Digital (utom 2ch)/DTS-ingångskällor: 0 till 15 ms
 - För andra ingångar: 15 till 30 ms

Om fördröjningstiden för en signalingång justeras, kommer också de andra signalingångarna att ändras. Om till exempel fördröjningstiden för ingången Dolby Digital (utom för 2ch)/DTS justeras från 0 ms (minimum) till 5 ms, justeras tiden automatiskt för de andra signalerna från 15 ms (minimum) till 20 ms.

Tryck på MENU när menyfunktionerna har justerats. Då återkommer ingångsdisplayen.

HUR MAN STYR ANDRA KOMPONENTER MED FJÄRRKONTROLLEN

Genom att ställa in fabrikatkoderna för din TV, videobandspelare eller satellit/kabel-TV-mottagare i fjärrkontrollen kan du styra inte bara VS-10 utan också TV-n, videobandspelaren eller satellit/kabel-TV-mottagaren med fjärrkontrollen.

Observera

- Det kan hända att det inte går att fjärrstyra vissa komponenter beroende på modellen och tillverkningsåret, även om det fabrikkod finns med i listan på sidan i (i slutet av denna bruksanvisning).
- Beroende på modellen kan det hända att vissa komponenter av andra fabrikkod inte går att fjärrstyra, eller att det bara går att styra vissa funktioner på dem, trots att du ställt in rätt fabrikkod. Om detta skulle inträffa så använd den fjärrkontroll som medföljde den komponenten.
- Det går inte att ställa in fabrikkoder för komponenter som över huvud taget inte går att styra med fjärrkontroll.

Inställning av fabrikkoder

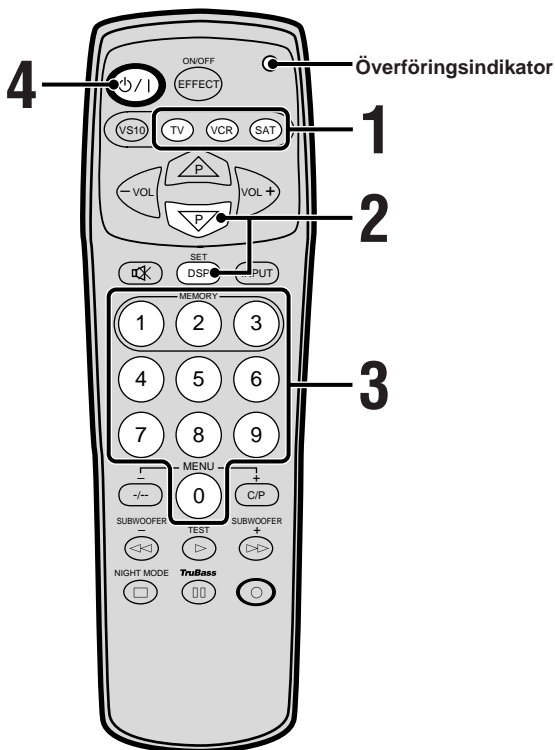

- 1 Tryck på den komponentväljarknapp (TV, VCR eller SAT) på fjärrkontrollen för vilken du vill ställa in fabrikkoden.**

Signaler för att styra kontrollcentret finns redan lagrade för VS10-knappen så att du bara behöver ställa in fabrikkoder för knapparna TV, VCR eller SAT. En fabrikkod för TV, videobandspelare eller satellittuner/kabel-TV kan ställas in för knapparna "TV", "VCR" respektive "SAT".



- 2 Håll SET intryckt och tryck på  tills överföringsindikatorn tänds.**

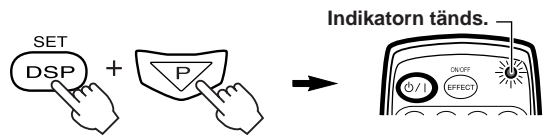

- 3 Medan överföringsindikatorn lyser skall du mata in den 4-siffriga tillverkarkoden för den apparat du vill manövrera, genom att använda sifferknapparna.**

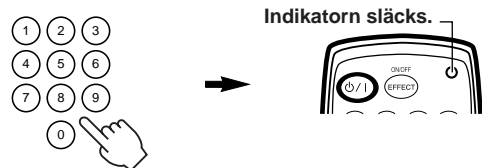

Mata in koden på rätt sätt. Överföringsindikatorn släcks när koden är rätt inställd. (Om koden inte blivit rätt inställd blinkar indikatorn innan den släcks.) Se listan över fabrikkoder på sidan i (i slutet av denna bruksanvisning).

- 4 Tryck på  och kontrollera att den komponent som ska styras slås på och stängs av.**



■ Att observera vid inställningen

Överföringsindikatorn släcks när väl fabrikatkoden blivit rätt inställd.

Om överföringsindikatorn inte släcks, eller om den blinkar och sedan släcks, så gör om proceduren från steg 1.

Var uppmärksam på följande punkter när du gör om inställningsproceduren.

- Kontrollera fabrikatkoden noggrant.
- Kontrollera att du trycker på rätt komponentväljarknapp på fjärrkontrollen när du ställer in fabrikatkoden.
- Om det finns flera olika koder för ett och samma fabrikat så prova att ställa in de olika koderna i tur och ordning.
- Byt batterier i fjärrkontrollen (utför bytet inom 2 minuter) och gör sedan om inställningsproceduren.

■ När fjärrkontrollen inte fungerar korrekt

Om fjärrkontrollen inte fungerar korrekt, skall du försöka att mata in en annan tillverkarkod.

■ För att radera en fabrikatкод

Utför proceduren ”Inställning av fabrikatkoder” på sidan 27 och mata in följande koder i steg 3.

- För att radera koden för ”TV”-knappen: 0000
- För att radera koden för ”VCR”-knappen: 0000
- För att radera koden för ”SAT”-knappen: 0000
- För att radera koderna för alla knapparna: 9990

Fjärrstyrning av TV-n

Du kan fjärrstyra din TV genom att ställa in motsvarande fabrikatkod för komponentväljarknappen "TV" på fjärrkontrollen.

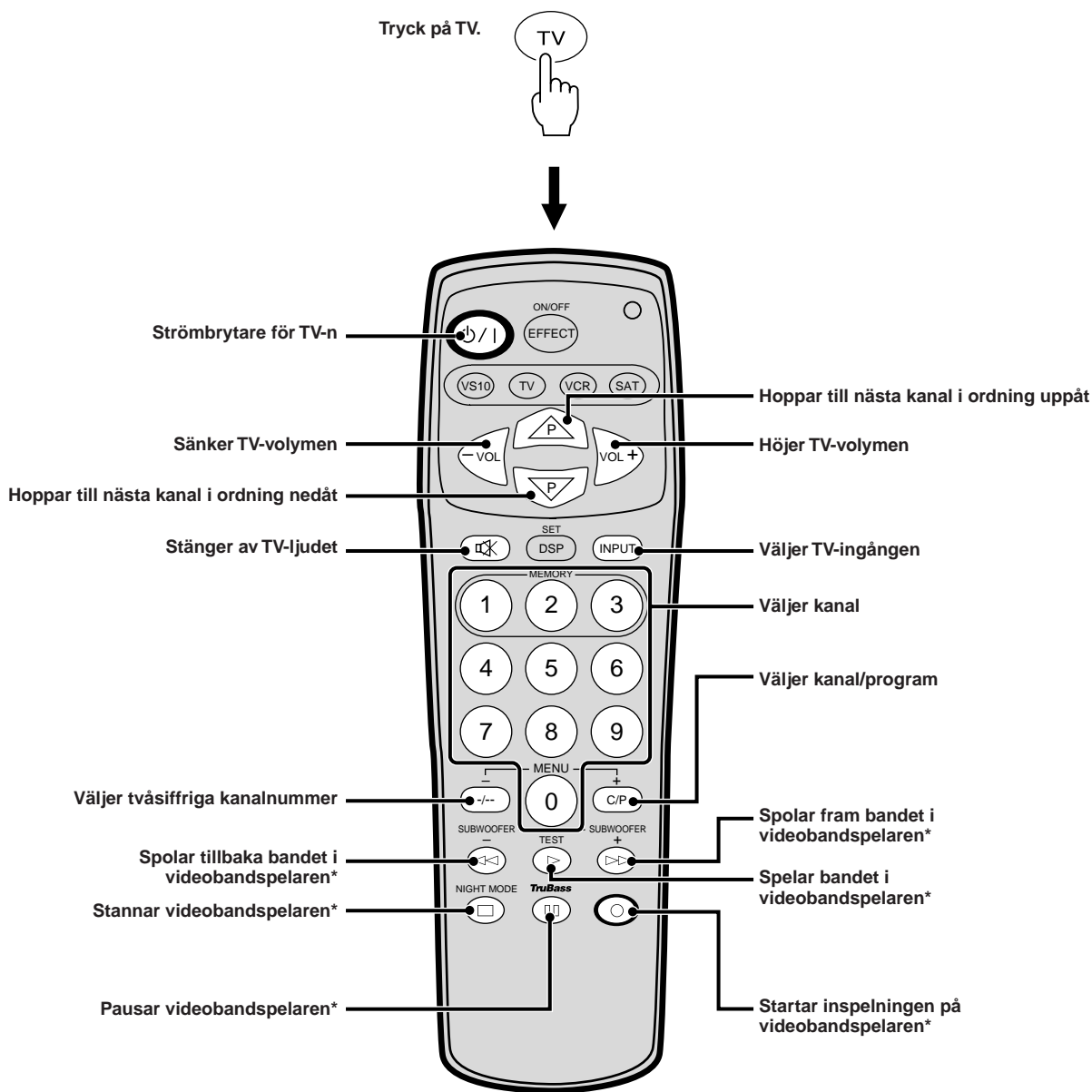

- Det går att styra en videobandspelare med knapparna som är märkta med en asterisk (*) när fabrikatkoden för den videobandspelaren är inmatad för komponentväljarknappen "VCR" på fjärrkontrollen.

Fjärrstyrning av videobandspelaren

Du kan fjärrstyra din videobandspelare genom att ställa in motsvarande fabrikatkod för komponentväljarknappen "VCR" på fjärrkontrollen.

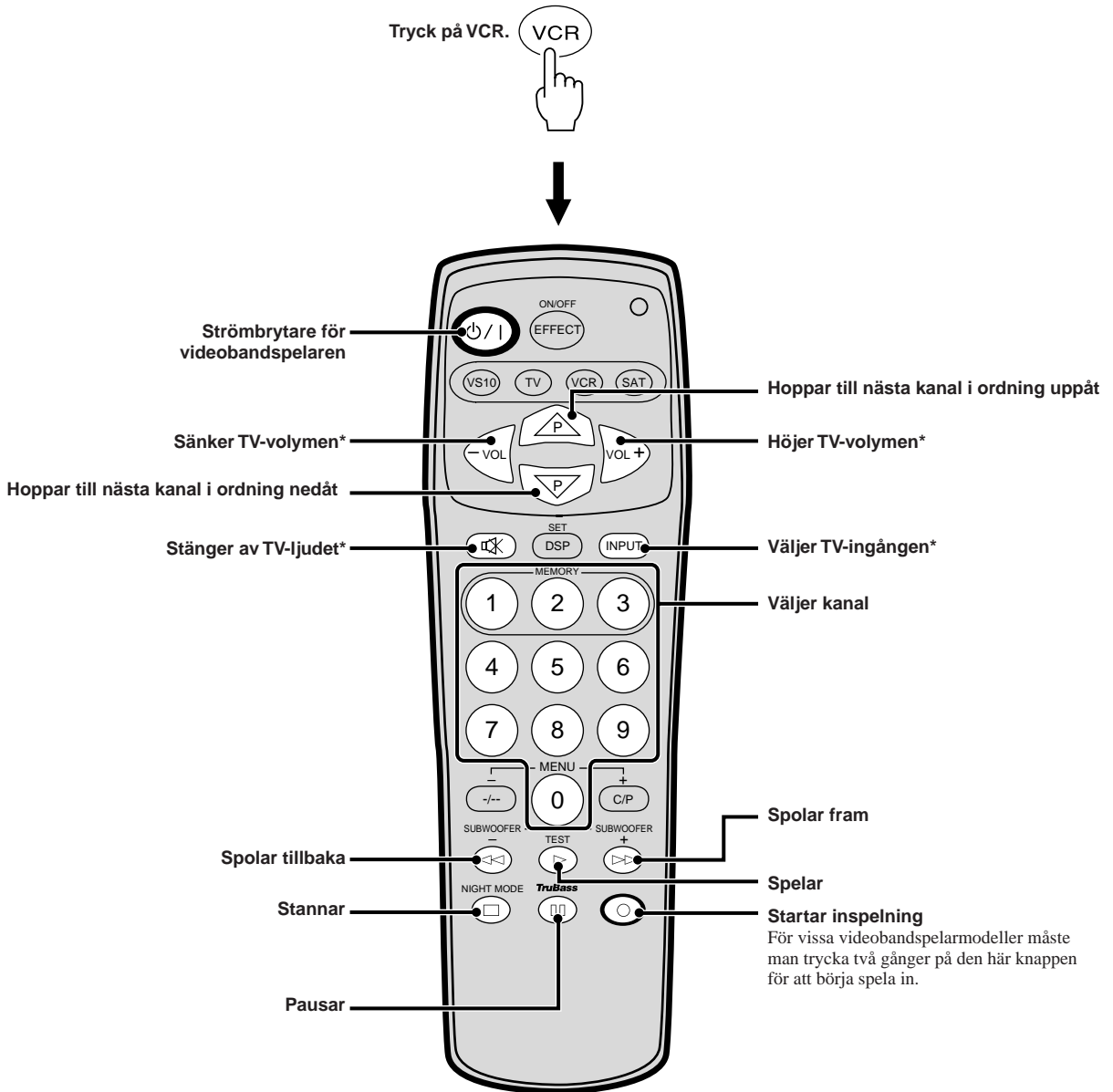

- Det går att styra en TV med knapparna som är märkta med en asterisk (*) när fabrikatkoden för den TV:n är inmatad för komponentväljarknappen "TV" på fjärrkontrollen.

■ Kodning/avkodning

När en signal eller annan information behandlas, komprimeras eller digitaliseras kallas det för kodning. Genom att koda informationen går det att lagra extremt stora mängder information på en enda CD-skiva eller DVD-skiva. En kodad signal går inte att lyssna på direkt, utan den måste först återställas till sitt ursprungsskick (dvs. hörbart ljud), vilket kallas för avkodning.

■ Ljudfält

Inte allt ljud färdas direkt från ljudkällan till lyssnarens öra, utan reflekteras av väggarna, golvet och andra föremål så att de når fram till örat med en viss fördröjning (tidigare reflexioner). Ljudet kan även reflekteras upprepade gånger på ett komplicerat sätt innan det når fram till örat (efterklang). Det mänskliga örat uppfattar hur stort ett rum är och hur det är utformat med hjälp av olika ljud på detta sätt. Den specifika akustiken för en viss byggnad kallas för ett ljudfält.

■ Dolby Surround

På biografer och teatrar är tittarna omgivna av ett stort antal högtalare, och ljudeffekterna för varje scen gör att ljudet rör sig fram och tillbaka, och till höger och vänster. Detta ger ljudet en tredimensionell känsla som omsveper en helt. Med hjälp av Dolby Surround går det att skapa en sådan realistisk effekt. Ursprungligen bestod Dolby Surround-systemet av sammanlagt fyra kanaler: två främre kanaler (höger och vänster), en mittkanal och en bakre kanal. Senare tillkom kompatibilitet med vanlig tvåkanalig stereo för sändningar och videomedia för hemmabruk. Lättheten att bygga upp en A/V-anläggning där hemma som även går att använda som en vanlig stereoanläggning är en av de främsta fördelarna med Dolby Surround.

■ Dolby Digital

Dolby Digital består av fem kanaler sammanlagt: tre främre kanaler (vänster, mitten och höger) och två bakre kanaler (höger och vänster). Dessutom finns det en separat kanal för effekter på låg frekvens, den s.k. LFE-kanalen, som räknas som 0.1 kanal, vilket gör att Dolby Digital ofta kallas för ett 5.1-kanaligt system. Tack vare digital kompressionsteknik för alla 5.1 kanalerna hanteras ljudet för alla kanalerna helt oberoende av varandra. Dolby Digital ger en överlägsen ljudseparation mellan varje kanal och en tydligare tredimensionell surroundeffekt jämfört med det äldre Dolby Surround-systemet i vilket fyra kanaler (tre främre och en bakre) mixas ihop till tvåkanalig stereo och sedan separeras med hjälp av en matriskrets.

■ DTS (Digital Theater Systems) Digital Surround

DTS är utvecklat för att ersätta analoga film ljudspår med digitala ljudspår på sex diskreta kanaler, och finns nu installerat i många biografer över hela världen. DTS digitala avspelningsystem har förändrat det sätt på vilket vi

upplever filmer på bio tack vare sex diskreta kanaler med överlägset digitalt ljud.

Tack vare intensiv forskning och utveckling inom DTS är det även möjligt att använda en liknande diskret kodnings/avkodningsteknik för hembiobruk.

DTS Digital Surround är ett kodnings/avkodningssystem som ger sex kanaler 20-bitsljud av absolut högsta klass. Tekniskt sett är det 5.1 kanaler: 5 fullbandskanaler (vänster kanal, mittkanalen, höger kanal och två surroundkanaler), plus en subwooferkanal (LFE-kanalen) som räknas som 0.1 kanal. Detta system är kompatibelt med de 5.1-kanaliga högtalaruppsättningar som redan finns för hembiosystem.

■ Virtuellt surroundljud

I princip uppfattar vi var ljud kommer ifrån med hjälp av tidsskillnaden mellan det att ljudet når höger och vänster öra och skillnaden i ljudnivåerna. Den virtuella tekniken bygger på denna egenskap hos det mänskliga örat. En DSP-enhet (Digital Sound Field Processor, dvs. digital ljudfältbehandlare) används tillsammans med höger och vänster huvudhögtalare på ett sådant sätt att lyssnaren uppfattar det som om ljudet kom från virtuella högtalare i olika riktningar och inte bara från de två verkliga högtalarna. På detta sätt kan man uppleva surroundeffekter som om det fanns bakre högtalare i ett femhögtalarsystem.

■ YAMAHA DSP (Digital Sound Field Processor)

YAMAHA:s tekniker har rest runt omkring i världen till berömda konserthallar, operahus och andra platser bara för att mäta akustisk information som riktningar, intensitet, frekvensbandsegenskaper och fördröjningstider för reflekterade ljud. All denna information har sedan lagrats i ett ROM-minne.

I denna renhet finns det en inbyggd YAMAHA DSP-enhet (digital ljudfältbehandlare) som gör det möjligt att fritt välja olika ljudfältprogram som bygger på verkliga akustiska data så att du kan återskapa ljudfältet i berömda konserthallar och rockklubbar hemma i vardagsrummet. Filmmakare designar ljudet för en film så att det bildar en enhet tillsammans med bilden. Dialogen är placerad mitt på skärmen, ljudeffekter bakom skärmen, musiken ännu längre bak, och surroundeffekterna sveper runt tittarna. CINEMA DSP är ett program för A/V-bruk som är utvecklat från YAMAHA DSP. Genom att kombinera Dolby Pro Logic-, Dolby Digital- och DTS-dekodarna för film ljud med YAMAHA DSP är det möjligt att återskapa surroundljudfält med samma kvalitet som i de studior man använder för att finputs slutmixen för film ljud. Programmet CINEMA DSP behandlar ljudet för både den högra och vänstra främre kanalen och mittkanalen med YAMAHA DSP och gör att tittaren sveps in i ett surroundljudfält där inte bara dialogen låter naturtrogen, utan även ljudeffekterna och musiken får ett ökat djup och rör sig på ett smidigt och naturligt sätt.

FELSÖKNING

Gå noggrant igenom nedanstående felsökningsschema innan du ringer efter hjälp. Om du inte lyckas rätta till problemet, eller om det överhuvudtaget inte finns med i SYMPTOM-kolumnen, så dra ut stickkontakten ur vägguttaget och kontakta närmaste auktoriserade YAMAHA-handlare eller serviceverkstad.

Observera

- Ibland kan det hända att anläggningen inte svarar på manövrer på grund av något manövreringsfel eller på grund av kraftiga yttre störningar (t.ex. spikar på elnätet på grund av stötar, kraftig statisk elektricitet eller blixtnedslag). Om detta skulle inträffa så dra ut stickkontakten ur vägguttaget, vänta i ca. 30 sekunder, sätt i stickkontakten igen, och prova sedan att utföra önskad manöver igen.
- Om du behöver lämna in YAMAHA:s subwoofer och bakre högtalare NX-SW10 (säljs separat) för reparation eller efterservice så var noga med att även ta med den här apparaten.

Allmänt

SYMPTOM	KONTROLLERA	Se sidan
Det hörs inget ljud alls.	• Är stickkontakten ordentligt isatt i vägguttaget?	14
	• Är TV:n eller videobandsspelaren rätt ansluten?	10
	• Har huvudhögtalarna anslutits korrekt?	13
	• Är rätt ingångskälla inställd?	17
	• Har ljudet tillfälligt dämpats?	19
	• Har hörlurar anslutits?	4
Det brummar.	• Brummet kan bero på elektromagnetiska vågor utifrån. Prova att vända stickkontakten åt andra hållet och sätta i den igen.	14
STANDBY-indikatorn blinkar långsamt.	• Apparaten har stängts av av Auto Power-funktionen. Stäng av huvudströmbrytaren om apparaten inte ska användas på länge.	24
Det uppstår störningar i radio- eller TV-ljudet och i bilden på TV-skärmen.	• Står apparaten nära en radio eller TV som använder en inomhusantenn? Vi rekommenderar att du använder en utomhusantenn.	—

När du använder DSP-program

SYMPTOM	KONTROLLERA	Se sidan
Det är svårt att uppfatta filmdialogen och andra ljud.	• Har HALL, CONCERT/SPORTS eller GAME valts? Välj ett annat DSP-program.	21-22

När fjärrkontrollen används

SYMPTOM	KONTROLLERA	Se sidan
Fjärrkontrollen fungerar inte ordentligt.	• Är batterierna slut?	3
	• Är fjärrkontrollen riktad mot sensorn?	3
	• Används fjärrkontrollen alltför långt ifrån eller alltför nära sensorn?	3
	• Träffas sensorn direkt av ljuset från solen eller någon annan stark ljuskälla (t.ex. ett lysrör)?	3
	• Används någon annan fjärrkontroll samtidigt?	3
	• Är batterierna isatta åt rätt håll?	2
	• Trycker du på väljarknappen "VS10" på fjärrkontrollen? Tryck på "VS10" när du vill återgå till att styra denna apparat efter att ha styrt någon annan komponent.	—
Det går inte att styra andra komponenter.	• Är rätt fabrikatkod inställd?	27
	• Trycker du på den väljarknapp på fjärrkontrollen som motsvarar den komponent du vill styra?	29-30

TEKNISKA DATA

Kontrollcenter

■ Förstärkardelen

Minsta RMS-ut effekt

Främre högtalare 25 W + 25 W (1 kHz, 10% THD, 6 ohm)

Signalbrusförhållande 90 dB (VIDEO 1, IHF-A)

Total harmonisk distorsion

..... 0,07% (Via VIDEO 1-ingången, 1 kHz, 10 W/6 ohm)

Ingångskänslighet/impedans VIDEO 1, 200 mV/50 kohm

■ Videodelen

Videosignalnivå 1 Vtt/75 ohm

Huvudhögtalare

Typ 2-vägs basreflex

Högtalarelement 10 cm kon, magnetiskt avskärmat
2 cm Super Tweeter

Maximal ineffekt 25 W

Impedans 6 ohm

Allmänt

Strömförsörjning

[Modeller för Europa och Storbritannien]

..... 230 V växelström, 50 Hz

[Modeller för USA och Kanada] 120 V växelström, 60 Hz

[Modell för Australien] 240 V växelström, 50 Hz

Effektförbrukning 60 W

Effektförbrukning (i standbyläge) 5,5 W

Yttermått (B x H x D)

Kontrollcenter 302 x 82 x 300 mm

Vid lodrät placering (inklusive stöd och sidodynamor)

..... 124 x 302,5 x 300 mm

Vid vågrät placering (inklusive bottendynamor)

..... 302 x 88,5 x 300 mm

Huvudhögtalare 125 x 185 x 145 mm

Vikt

Kontrollcenter 4,7 kg

Huvudhögtalare 1,4 kg

Medföljande tillbehör Fjärrkontroll

UM-4-batterier (x 4)

Ljudkabel (2 stift, 1,5 m)

Videoanslutningskabel (1,5 m)

Stöd (x 1)

Bottendynamor (x 4)

Sidodynamor (x 2)

Anslutningsanvisning (Connection guide)

Rätt till ändringar förbehålles.

REGISTER

A		
Anslutning av en DVD-spelare	11	
Anslutning av en subwoofer	14	
Anslutning av en TV	10	
Anslutning av en videobandspelare	10	
Anslutning av en videokamera	12	
Anslutning av huvudhögtalarna	13	
Anslutning av YAMAHA NX-SW10	14	
Automatisk påslagning/avstängning	24	
C		
Center Delay → Justering av mitthögtalarens fördröjningstid	26	
CINEMA DSP → DSP-program	21-23	
D		
Delay Time → Justering av fördröjningstiden	26	
DIGITAL-ingångarna	11, 12	
Dimmer → Justering av displayens ljusstyrka	25	
Displayen	4	
DOLBY DIGITAL, DOLBY PRO LOGIC, DTS ..	21-23, 31	
DSP-program	21-23	
F		
Fabrikatkoder	i (i slutet av denna bruksanvisning)	
Fjärrstyrning av TV-n med fjärrkontrollen	29	
Fjärrstyrning av videobandspelaren med fjärrkontrollen ..	30	
H		
Högtalarnas placering	6	
I		
Inmatning av namn för ingångarna	25	
Inställning av fabrikatkoder	27	
J		
Justering av basen (subwoofers nivå)	19	
Justering av displayens ljusstyrka	25	
Justering av fördröjningstiden	26	
Justering av mitthögtalarens fördröjningstid	26	
M		
Menyfunktioner	24	
Minne	20	
N		
NIGHT MODE	19	
Nätanslutning	14	
T		
Testton	15	
Tillfällig dämpning av ljudet	20	
TRUBASS-läget	19	
V		
Val av ingång	17	
Val av ingångsfunktion	18	
Val av ljudfält	22	
VIRTUAL SURROUND	21-23	
Volymjustering	17	

AVVERTENZA: PRIMA DI COMINCIARE AD USARE L'APPARECCHIO LEGGERE QUANTO SEGUE.

- 1 Per ottenere le migliori prestazioni, leggere attentamente il presente manuale. Conservarlo in un luogo sicuro, per eventuali necessità future.
- 2 Installare l'unità in un luogo ben ventilato, fresco, asciutto e pulito, con almeno 10 cm di spazio libero sopra, dietro e sui lati, lontano da luce solare diretta, sorgenti di calore, vibrazioni, polvere, umidità, e/o freddo.
- 3 Porre questa unità lontano da altre apparecchiature elettriche, motori e trasformatori, in modo da evitare ronzii. Per prevenire incendi e scosse elettriche non metterla dove potrebbe essere esposta all'acqua o a qualsiasi altro liquido.
- 4 Evitare l'esposizione a estremi di temperatura o l'uso eccessivo di un umidificatore nella stanza dove l'unità è installata, in modo che non si formi della condensa al suo interno che potrebbe causare scosse elettriche, un incendio, guasto e/o lesioni personali.
- 5 Non coprire l'unità con un giornale, una tovaglia, una tenda ecc., per non impedire la radiazione del calore. Se la temperatura all'interno dell'unità sale potrebbe causare un incendio, guasto e/o lesioni personali.
- 6 Non installare questa unità in una posizione dove potrebbero cadere oggetti estranei e liquidi. Potrebbero causare incendio, guasto e/o lesioni personali. Non mettere sull'unità nessuno degli oggetti che seguono:
 - altre apparecchiature che potrebbero guastarne e/o sbiadirne la finitura;
 - oggetti combustibili (per esempio candele) che potrebbero causare incendio, guasto e/o lesioni personali;
 - contenitori di liquido che potrebbero causare una scossa elettrica all'utilizzatore e/o un guasto.
- 7 Non utilizzare l'unità capovolta. Potrebbe surriscaldarsi e causare danni.
- 8 Prima di spostare l'unità non dimenticare di scollegare il cavo di alimentazione dalla presa c.a. e di scollegare tutti i cavi di collegamento ad altre apparecchiature.
- 9 Non forzare interruttori, comandi o cavi di collegamento. Non tirare mai sui cavi nello scollegarli.
- 10 Usare soltanto la tensione di alimentazione specificata sull'unità stessa. L'uso con una tensione di alimentazione superiore a quella specificata è pericoloso e può causare incendio o altri incidenti. YAMAHA non è responsabile di danni risultanti dall'uso di questa unità con una tensione diversa da quella specificata.
- 11 Non tentare di pulire l'unità con solventi chimici: potrebbero danneggiarne la finitura. Usare un panno pulito e asciutto.
- 12 Scollegare il cavo di alimentazione dalla presa a muro quando si prevede di non usare questa unità per un periodo prolungato e durante i temporali per evitare eventuali guasti dovuti al fulmine.
- 13 Non tentare di modificare o di riparare l'unità. Per interventi di assistenza rivolgersi alla qualificata assistenza tecnica YAMAHA. L'involucro non va aperto per nessun motivo.
- 14 Prima di considerare che l'unità sia guasta aver cura di leggere la sezione "SOLUZIONE DEI PROBLEMI" che tratta degli errori di utilizzazione più comuni.

CARATTERISTICHE



● Suono del cinema domestico

Questo sistema fornisce una sonorità realistica e potente come quella presente in una sala cinematografica collegando semplicemente il VS-10 al televisore. È anche possibile utilizzare i bassi più forti e gli effetti surround aggiungendo l'NX-SW10 YAMAHA disponibile separatamente che consiste in un subwoofer, un diffusore centrale e due altoparlanti posteriori.

● Comprende il decodificatore Dolby Digital, Dolby Pro Logic e DTS

Questo sistema può riprodurre il campo sonoro del software con il logo ,  o .

● Surround virtuale (Disponibile col sistema Virtual Dolby Digital)

Il VS-10 può produrre un campo di circondamento virtuale se il software riprodotto porta il logo , quello  o quello  producendo così effetti di movimento del suono e rendendovi quindi quasi parte del film.

● Otto programmi DSP, incluso quello YAMAHA CINEMA DSP

Collegando l'altoparlante YAMAHA NX-SW10 (in vendita separatamente) al proprio impianto si possono usare otto differenti programmi DSP per aumentare la potenza ed il realismo di programmi diversi, ad esempio filmati, concerti, eventi sportivi e giochi. Inoltre, il programma SILENT CINEMA vi permette di godere del suono di circondamento virtuale Virtual Surround usando una cuffia.

● Telecomando preselezionato

Il telecomando può essere usato per controllare non soltanto il centro di controllo, ma anche il componente di altre marche impostando semplicemente il codice esatto del fabbricante.



Fabbricato su licenza della Dolby Laboratories. "Dolby", "Pro Logic" e il simbolo della doppia D sono marchi di Dolby Laboratories. Documenti Confidenziali Inediti. ©1992-1997 Dolby Laboratories, Inc. Tutti i diritti riservati.



Prodotti manufatti sotto licenza della Digital Theater Systems, Inc.. Brevetto statunitense No. 5.451.942, ed altri vari brevetti su base mondiale, già concessi ed attualmente validi. I termini "DTS" e "DTS Digital Surround" sono marchi di fabbrica della Digital Theater Systems, Inc. Copyright 1996 della Digital Theater Systems, Inc. Tutti i diritti riservati.

INDICE

PREPARATIVI

CARATTERISTICHE	1
PREPARATIVI	2
NOMI DI TUTTE LE PARTI	4
SISTEMAZIONE DEGLI ALTOPARLANTI	6
INSTALLAZIONE	7
COLLEGAMENTI	9
REGOLAZIONE DEI LIVELLI DI USCITA DEGLI ALTOPARLANTI	15

PREPARATIVI

FUNZIONAMENTO

FUNZIONAMENTO DELL'UNITÀ	17
USO DI COMODE FUNZIONI	19
PROGRAMMA DSP (EFFETTO DEL PROCESSORE DIGITALE DEL CAMPO SONORO)	21
FUNZIONI DEL MENU	24

FUNZIONAMENTO

TELECOMANDO

CONTROLLO DI ALTRI COMPONENTI USANDO IL TELECOMANDO	27
--	----

TELECOMANDO

APPENDICE

GLOSSARIO	31
SOLUZIONE DEI PROBLEMI	32
DATI TECNICI	33
INDICE ANALITICO	34

APPENDICE

 indica un suggerimento per il funzionamento.

Italiano

PREPARATIVI

Controllo del contenuto dell'imballaggio

Verificare che i seguenti accessori siano contenuti nell'imballaggio.

Telecomando



Batterie (formato AAA, R03, UM-4)

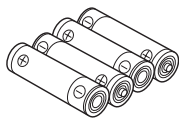

Cavo di collegamento audio (2 pin, 1,5 m)

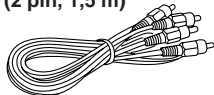

Cavo di collegamento video (1,5 m)

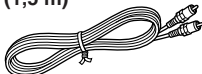

Guida per il collegamento (Connection guide)

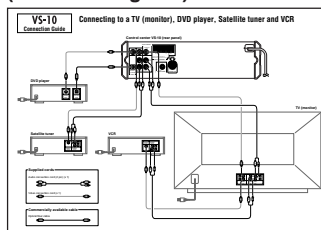

Accessori per l'installazione del centro di controllo

Appoggio

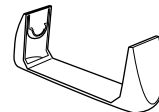

Cuscinetti laterali (x 2)



Cuscinetti del fondo (x 4)



Preparazione del telecomando

■ Inserimento delle batterie

- 1** Togliere il coperchio del comparto delle batterie.

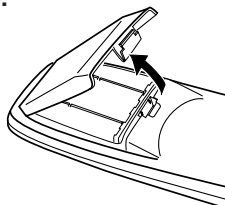

- 2** Inserire le quattro batterie (formato AAA, R03, UM-4) con + e - orientati correttamente.

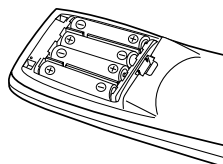

- 3** Chiudere il coperchio del comparto delle batterie.

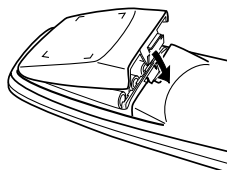

■ Precauzioni riguardo le batterie

L'uso improprio delle batterie a secco può provocare la perdita del fluido o l'esplosione. Assicurarsi di seguire le precauzioni indicate sotto.

- Inserire le batterie con i poli (+) e (-) orientati secondo il disegno nel comparto delle batterie.
- Non mischiare le batterie vecchie e nuove.
- Non mischiare diversi tipi di batterie poiché possono offrire tensione e prestazioni diverse anche se hanno la stessa forma.
- Togliere tutte le batterie quando non possono essere più usate o quando il telecomando non viene usato per un lungo periodo di tempo.
- Non usare le batterie ricaricabili.
- Se si verifica la perdita del fluido, pulire per eliminare tutto il fluido delle batterie nel comparto.

Conservazione del codice del fabbricante

Sostituire le batterie in tempo prima che diventino inutilizzabili. Il codice del fabbricante impostato dall'utente viene conservato per circa due minuti quando le batterie si esauriscono o quando sono tolte. Tenere presente che l'impostazione del codice del fabbricante potrebbe essere persa se trascorrono più di due minuti.

Area operativa del telecomando

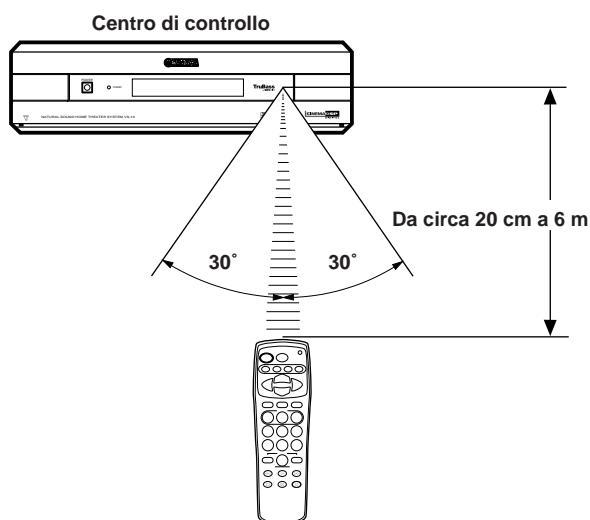

■ Ciclo di sostituzione delle batterie

Sostituire tutte le quattro batterie quando il campo operativo del telecomando inizia a diventare più corto.

■ Precauzioni sul modo di maneggiare il telecomando

- Il telecomando può non essere in grado di azionare il centro di controllo quando un oggetto blocca il sensore per il comando a distanza sull'unità.
- Non sottoporre il telecomando ad urti. Non lasciarlo bagnare e non metterlo in un posto soggetto ad elevata umidità.
- Le operazioni del telecomando diventano difficili quando la luce diretta del sole o un'altra forte luce (come da una lampada fluorescente a inversione) colpisce il sensore. In tal caso, regolare le relative posizioni della luce e dell'altoparlante posteriore.
- Le operazioni del telecomando potrebbero non essere possibili se contemporaneamente si fa funzionare un altro telecomando.

NOMI DI TUTTE LE PARTI

Centro di controllo (pannello anteriore)

Interruttore POWER

(pagina 17)

Accende e spegnere il centro di controllo. Questo pulsante spegne anche il subwoofer quando si usano YAMAHA NX-SW10 (in vendita opzionalmente). L'indicatore STANDBY si illumina quando l'unità viene spenta con  del telecomando.

Indicatore STANDBY

Quando questo indicatore si accende, quest'unità consuma una piccola quantità di elettricità per ricevere segnali a raggi infrarossi dal telecomando.

Tasto del selettore DSP (pagina 22)

Tasto del selettore INPUT (pagina 17)

VOLUME (pagina 17)

Terminale di ingresso digitale a fibre ottiche DIGITAL 2

Terminale di ingresso video DIGITAL 2/VIDEO 2

Terminali di ingresso audio VIDEO 2

Presse PHONES

Usata per collegare una cuffia per la riproduzione. Se si è collegata una cuffia al sistema, i diffusori non producono alcun suono.

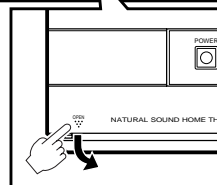

Per aprire lo sportello anteriore

Premere verso il basso "OPEN" nell'angolo inferiore sinistro dello sportello anteriore. Quando le parti all'interno dello sportello anteriore non vengono usate, richiudere lo sportello.

Display

Dato che il display diviene più chiaro per qualche secondo ogni volta che quest'unità viene azionata, potete vedere più chiaramente quanto visualizzato.

Indicatori di elaborazione (pagina 23)

Indicatore VIRTUAL

Indicatore cuffie

Si accende quando una cuffia è collegata al sistema.

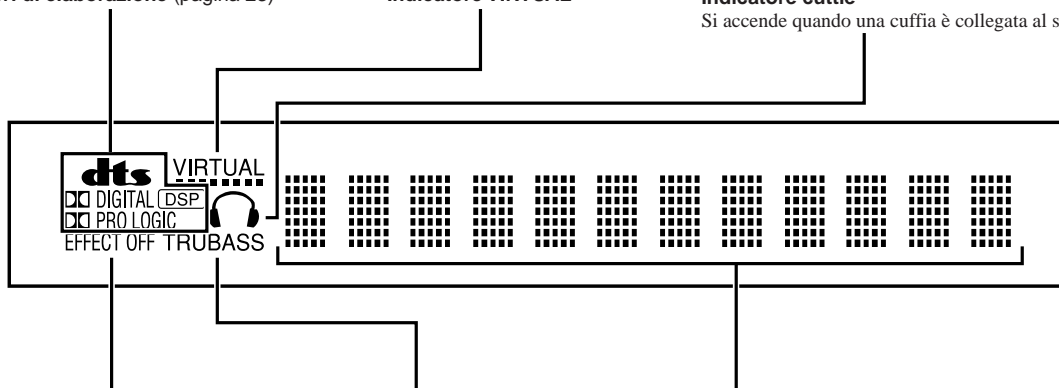

Indicatore EFFECT OFF

Si illumina quando il campo degli effetti sonori non è attivato.

Indicatore TRUBASS (pagina 19)

Mostra varie informazioni, ad esempio il nome di un programma DSP, il livello del segnale o lo stato operativo dell'unità.

Telecomando

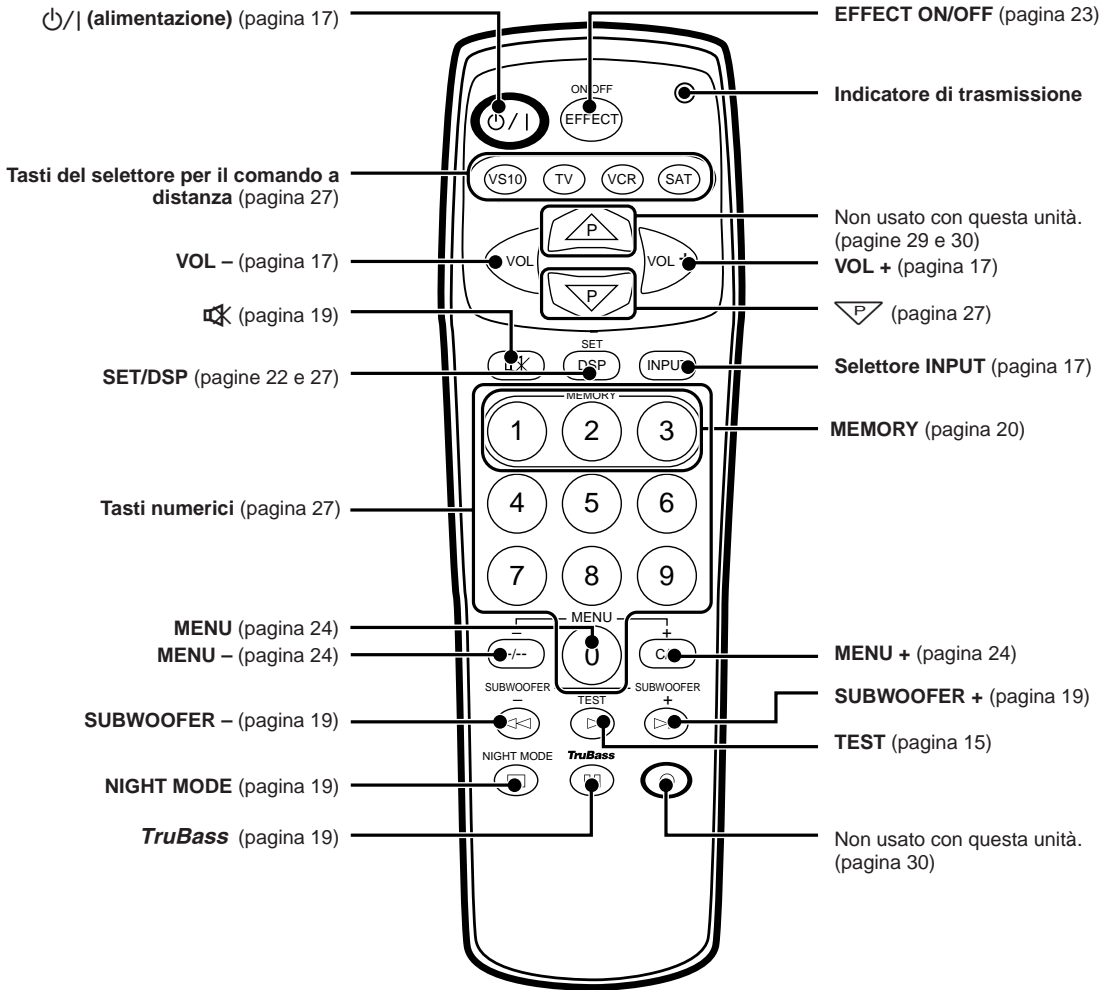

SISTEMAZIONE DEGLI ALTOPARLANTI

Sebbene gli altoparlanti debbano essere sistemati idealmente come è indicato sotto, si possono ottenere effetti soddisfacenti anche se non si seguono precisamente queste direttive.

Altoparlanti anteriori

Da installare sui due lati del televisore.

Altoparlante centrale (in vendita opzionalmente)

Sistemare sopra il televisore o monitor nel centro.

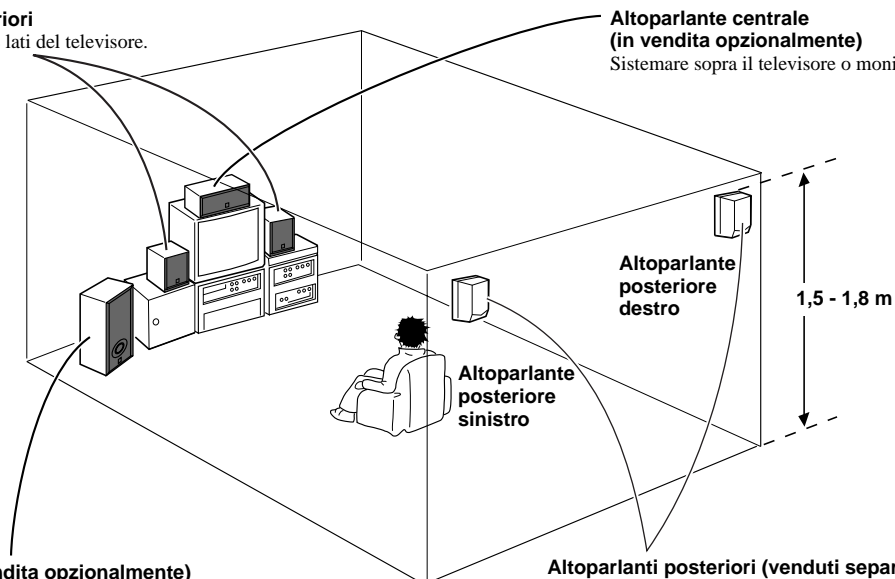

Subwoofer (in vendita opzionalmente)

Posarlo vicino all'altoparlante anteriore sinistro o destro.

Altoparlanti posteriori (venduti separatamente)

Sistemare dietro o ai lati della posizione di ascolto.

■ Altoparlanti anteriori NX-VS10M

Installare gli altoparlanti anteriori sui lati del televisore e a distanza uguale da esso.

Si consiglia di installarli circa all'altezza della testa dell'ascoltatore.

■ Altoparlante centrale YAMAHA NX-VS10C (in vendita opzionalmente)

Posare l'altoparlante centrale sopra il televisore ed allineare la superficie anteriore degli altoparlanti con quella del televisore. Se l'unità non può venire installata sopra il televisore, posarla su di uno scaffale dietro di esso e più vicino ad esso possibile.

■ Altoparlanti posteriori YAMAHA NX-VS10E (in vendita opzionalmente)

A seconda delle condizioni ambientali, è possibile installare altoparlanti posteriori YAMAHA NX-VS10E su scaffali o appenderli ad un muro. Gli altoparlanti devono venire installati a circa 1,5 metri dal suolo se ci si siede a terra, oppure a 1,8 metri dal suolo se ci si siede su di una sedia.

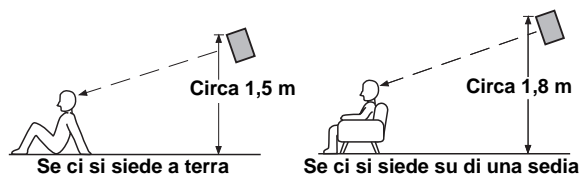

■ Subwoofer YAMAHA SW-VS10 (in vendita opzionalmente)

Sistemare il subwoofer all'esterno dell'altoparlante anteriore destro o sinistro e girarlo leggermente verso il centro della stanza per ridurre le riflessioni.

Provare ad alterare la posizione del subwoofer rispetto alla posizione di ascolto, dato che ciò influenza il modo in cui i bassi vengono uditi.

ATTENZIONE

Sebbene gli altoparlanti anteriori siano schermati magneticamente, tuttavia possono avere effetto sul colore del monitor televisivo quando si usano gli altoparlanti vicino al televisore. In tal caso, regolare le relative posizioni degli altoparlanti e del televisore. Eseguire i seguenti punti se si sta usando un televisore schermato magneticamente.

- 1 Spegnerne il televisore.
- 2 Aspettare per un po' e poi riaccendere il televisore.

Potete anche usare i fori per le viti nella parte inferiore dell'altoparlante per l'installazione di quest'ultimo.

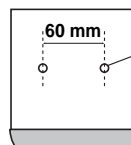

Possono essere utilizzate una vite con diametro di 4 mm.
(Profondità del foro: 8 mm)

INSTALLAZIONE

A seconda delle condizioni, il centro di controllo può venire installato verticalmente o orizzontalmente.

Precauzioni prima dell'installazione

- Dopo aver tolto la carta protettiva, non toccare la superficie adesiva, dato che ciò ne indebolisce la forza.
- Pulire bene la superficie su cui si intende applicare un cuscinetto. Tenere presente che, se fosse sporca o unta, il cuscinetto potrebbe non aderire bene.

Installazione orizzontale del centro di controllo

Applicare i quattro cuscinetti in dotazione al fondo del centro di controllo.

Togliere la carta protettiva dai cuscinetti del fondo ed applicarli alle quattro parti rientranti (parti avvitate) sul fondo del centro di controllo.

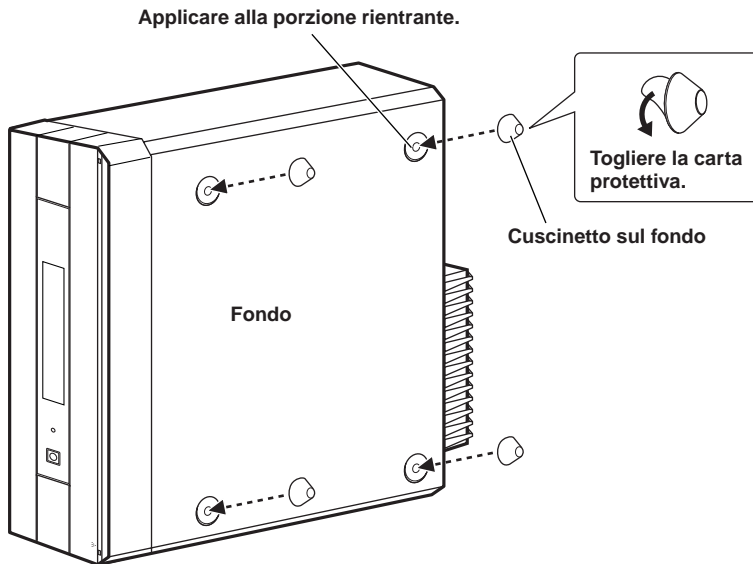

ATTENZIONE

- Se si installa il centro di comando orizzontalmente, non dimenticare di applicare i cuscinetti del fondo. Se ciò non viene fatto, lo sportello anteriore del centro di controllo non si può aprire.
- Applicare i cuscinetti alle parti rientranti (parti avvitate) del pannello inferiore. Non applicarle alle porzioni rientranti del centro di controllo.

Installazione verticale del centro di controllo

Applicare i due cuscinetti laterali in dotazione al lato del centro di controllo e applicarli all'appoggio in dotazione.

- 1** Togliere la carta protettiva dai cuscinetti laterali ed applicare questi ultimi alle due porzioni rientranti (vicino al pannello anteriore) del lato sinistro del centro di controllo.

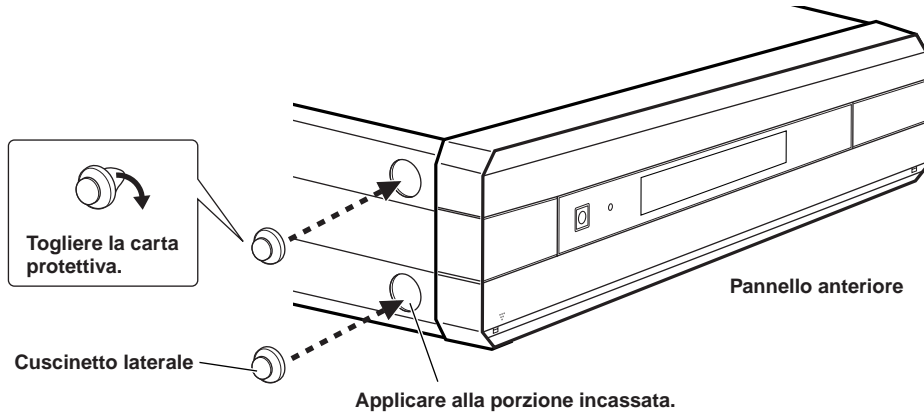

- 2** Applicare il centro di controllo con i cuscinetti rivolti in giù all'appoggio nel modo mostrato in figura.

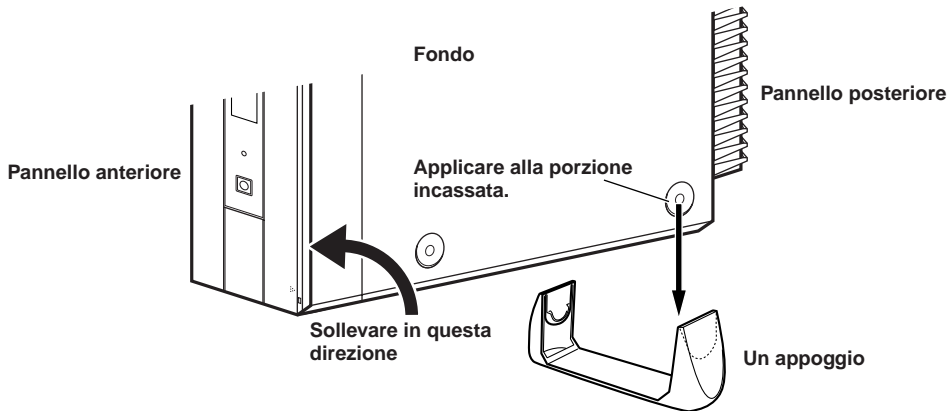

Nota

- Se usate solo l'appoggio, il centro di controllo non è stabile e la porta anteriore non si apre. Usare sempre i cuscinetti laterali.

ATTENZIONE

- Installare sempre il centro di controllo col lato sinistro verso il basso.
- Quando si installa il centro di controllo verticalmente in una posizione in alto, ad esempio su di uno scaffale, non installarlo vicino al bordo.

COLLEGAMENTI

ATTENZIONE

Quando si eseguono i collegamenti, assicurarsi sempre di spegnere il centro di controllo e qualsiasi componente da collegare.

Per garantire i collegamenti corretti

- Collegare la spina bianca del cavo di collegamento al terminale del segnale audio sinistro "L" (bianco) e collegare la spina rossa al terminale destro "R" (rosso).
- Inserire saldamente la spina. Se la spina non è inserita saldamente, può generarsi del rumore o il suono può non essere emesso.
- Poiché il metodo di collegamento e i nomi dei terminali sono diversi a seconda del componente usato, assicurarsi di consultare i manuali di istruzioni per tutti i componenti che si collegano.
- Dopo aver completato i collegamenti, verificare ancora una volta che la connessione dei cavi sia stata eseguita correttamente.

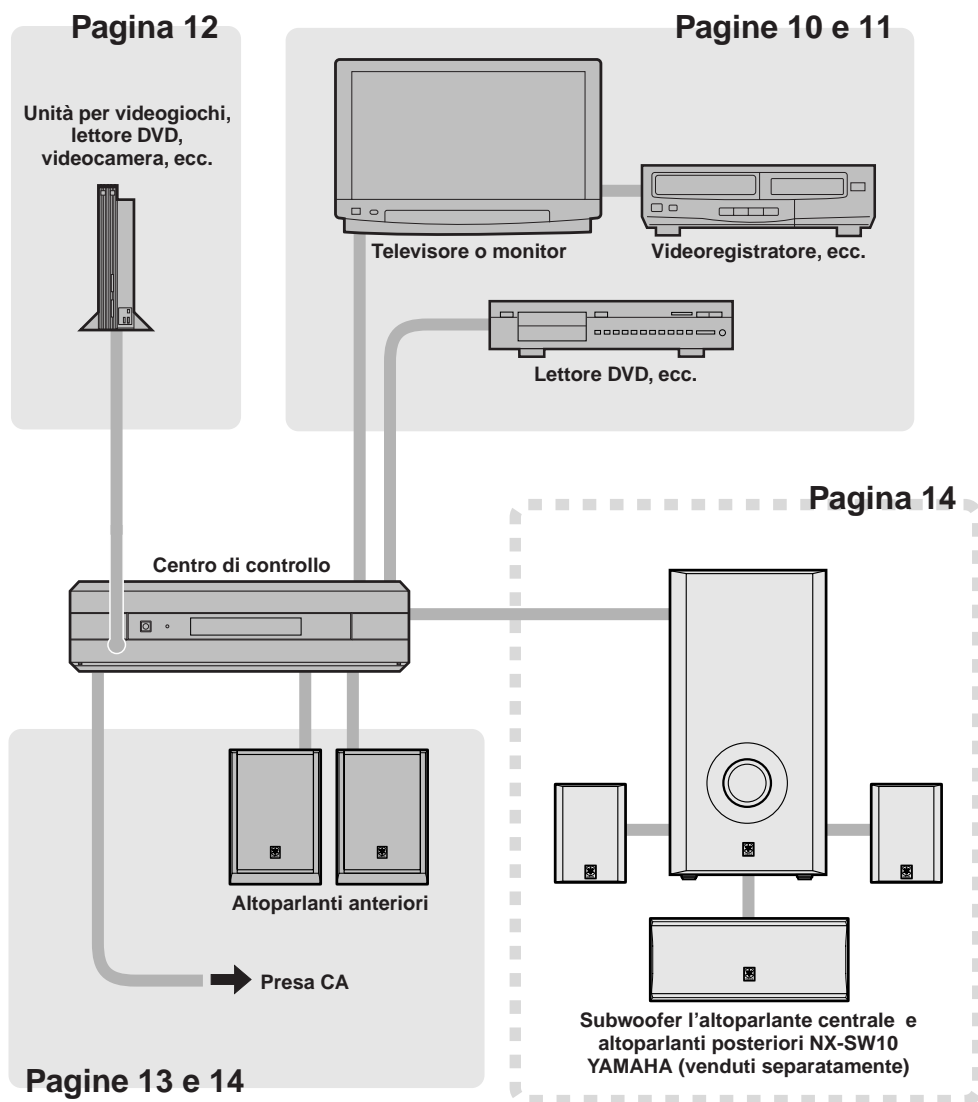

Collegamento di un televisore o un videoregistratore

Collegamento di un televisore (monitor)

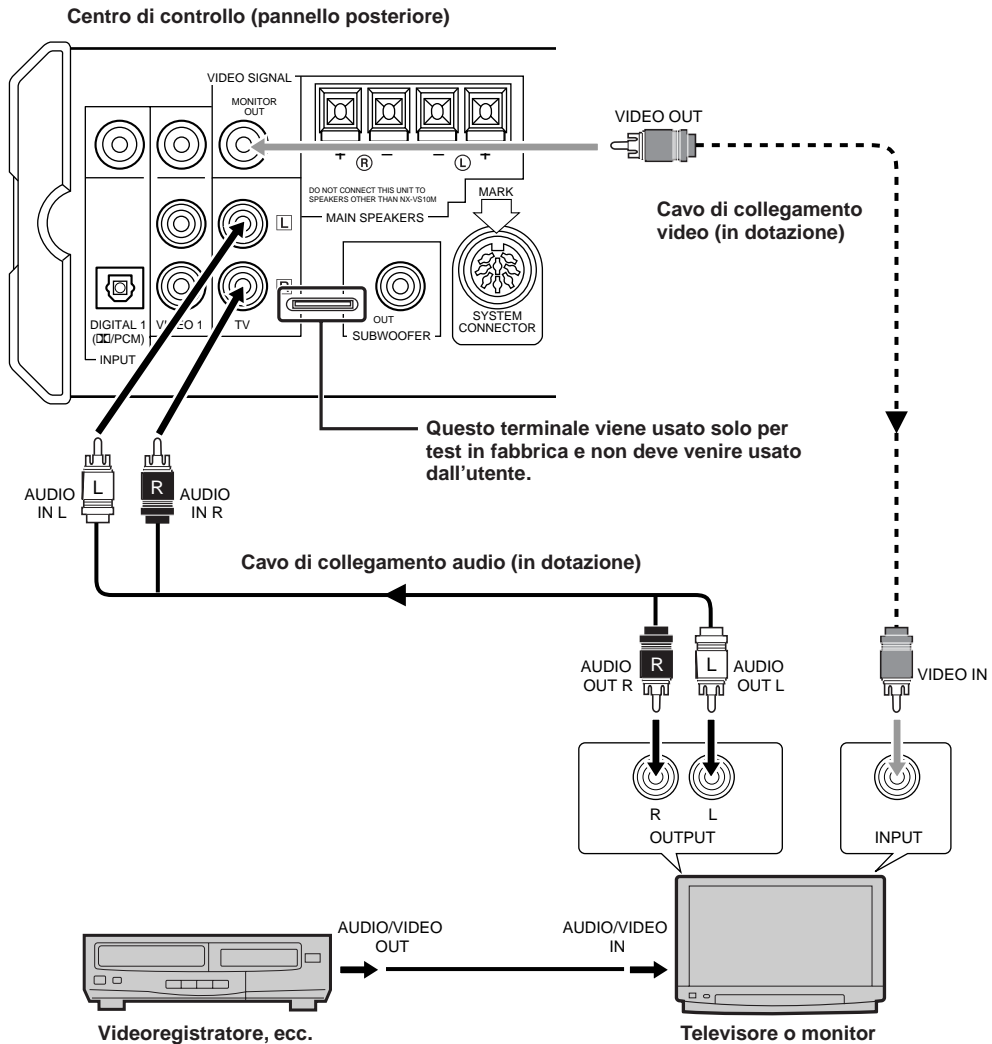

Collegare i terminali di uscita audio del televisore o monitor a quelli di ingresso audio del centro di controllo con i cavi di collegamento audio in dotazione e collegare il terminale di ingresso video del televisore o monitor al terminale MONITOR OUT del centro di controllo facendo uso del cavo di collegamento video.



- Il suono del televisore può venire riprodotto con i diffusori collegati al centro di controllo. Nonostante si possano usare anche gli altoparlanti dei diffusori, si raccomanda di portarne il volume a zero così da poter godere dei massimi benefici del VS-10.
- Per controllare l'uscita video da un componente come un lettore DVD, sintonizzatore via satellite, videocamera, unità videogiochi, ecc. il cui terminale di uscita video è stato collegato con quello di ingresso video del centro di controllo nel modo descritto alle pagine 11 e 12, cambiare la posizione del selettore dell'ingresso video del televisore o monitor collegato al terminale MONITOR OUT del centro di controllo.
- Un televisore o monitor senza terminali di uscita audio non può venire collegato al centro di controllo.

■ Collegamento di un lettore DVD, sintonizzatore via satellite, ecc.

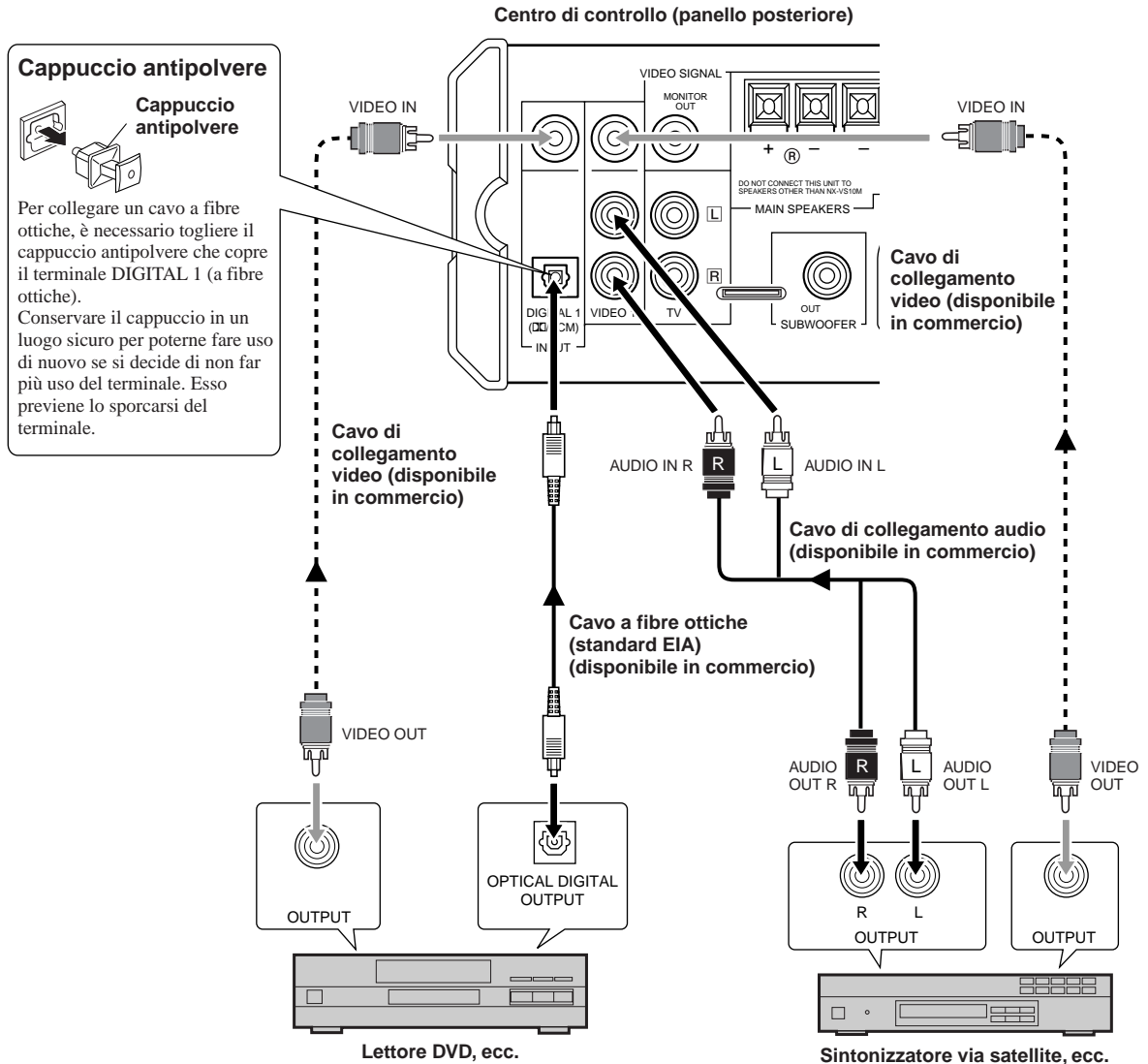

Collegare il terminale a fibre ottiche digitale di uscita del lettore DVD, ecc., al terminale DIGITAL 1 (a fibre ottiche) di ingresso digitale del centro di controllo con un cavo a fibre ottiche del tipo normalmente in commercio. Questo collegamento permette la riproduzione di segnale digitale.

Se si collega un sintonizzatore via satellite o altro che non possiede un'uscita digitale, collegare i terminali di uscita audio a quelli VIDEO 1 di ingresso audio del centro di controllo con un cavo audio del tipo normalmente in commercio (due spinotti).

Inoltre, collegare il terminale di uscita video del lettore DVD al terminale di ingresso video DIGITAL 1 del centro di controllo con un cavo di collegamento video del tipo normalmente in commercio ed il terminale di uscita video del sintonizzatore via satellite al terminale VIDEO 1 di ingresso video del centro di controllo con un cavo video di alta qualità. Tuttavia, se un lettore DVD, un sintonizzatore via satellite o altro possiedono un terminale di uscita S Video, collegarsi al terminale di ingresso S Video del televisore (o monitor) direttamente in modo da ottenere un'immagine di qualità superiore.



- Il suono da un lettore DVD, sintonizzatore via satellite, ecc. può venire riprodotto con i diffusori collegati al centro di controllo. La riproduzione non può venire però fatta con i diffusori del televisore. La riproduzione di un lettore DVD, sintonizzatore via satellite, ecc., non può venire fatta quando il centro di controllo è spento.
- Il VS-10 non può registrare sorgenti di segnale audio o video.

■ Collegamento di una videocamera, unità videogioco, ecc.

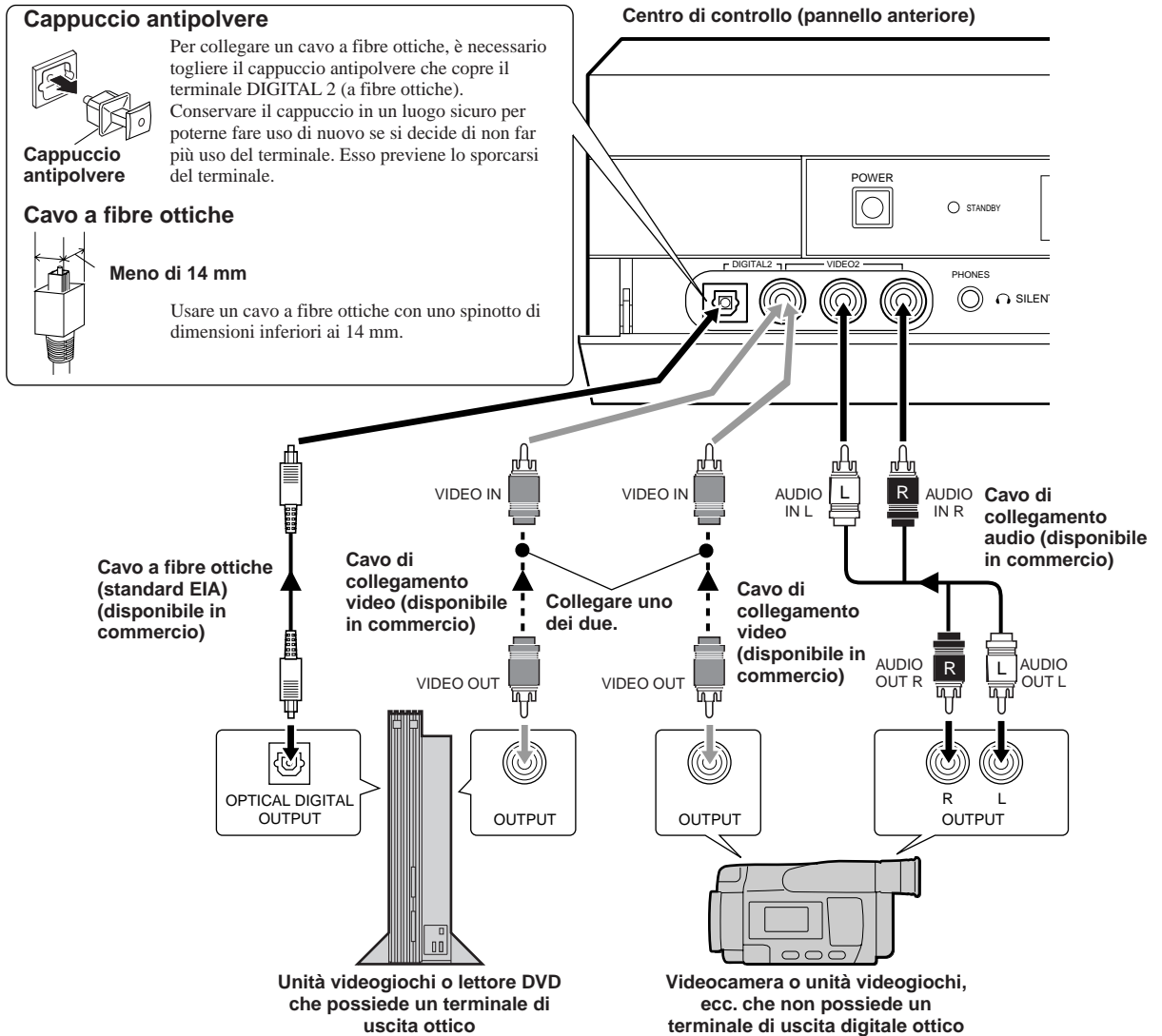

Se si collega un'unità videogioco, lettore DVD o altro che possiede un terminale di uscita digitale a fibre ottiche, collegare il terminale di uscita a fibre ottiche a quello DIGITAL 2 (a fibre ottiche) del centro di controllo facendo uso di un cavo a fibre ottiche del tipo normalmente in commercio. Questo collegamento permette la riproduzione di segnale digitale.

Se si collega una videocamera, unità videogioco o altro che non possiede un'uscita digitale, collegare i terminali di uscita audio a quelli VIDEO 2 di ingresso audio del centro di controllo con un cavo audio del tipo normalmente in commercio (due spinotti).

Inoltre, collegare il terminale di uscita video della videocamera, unità videogioco, ecc. al terminale di ingresso video DIGITAL 2 (VIDEO 2) del centro di controllo con un cavo di collegamento video del tipo normalmente in commercio.

Tuttavia, se una videocamera, unità videogioco o altro possiedono un terminale di uscita S Video, collegarsi al terminale di ingresso S Video del televisore (o monitor) direttamente in modo da ottenere un'immagine di qualità superiore.



- Il suono da una videocamera, unità videogioco o altro può venire riprodotto con i diffusori collegati al centro di controllo. La riproduzione non può venire però fatta con i diffusori del televisore. La riproduzione da queste unità non può venire fatta quando il centro di controllo è spento.
- Il VS-10 non può registrare sorgenti di segnale audio o video.

Collegamento degli altoparlanti anteriori

Collegare gli altoparlanti anteriori al centro di controllo.

Nota

- Non collegare altoparlanti ai terminali degli altoparlanti del centro di controllo che non siano quelli anteriori in dotazione (NX-VS10M). Usando altoparlanti di tipo differente si possono causar danni.

Altoparlante anteriore destro
(pannello posteriore)

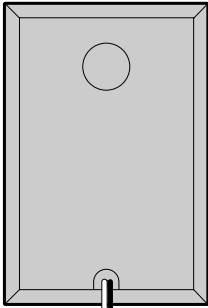

Altoparlante anteriore sinistro
(pannello posteriore)

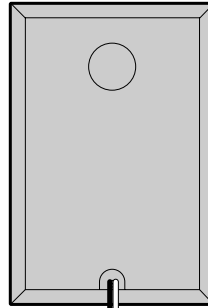

Filo denudato

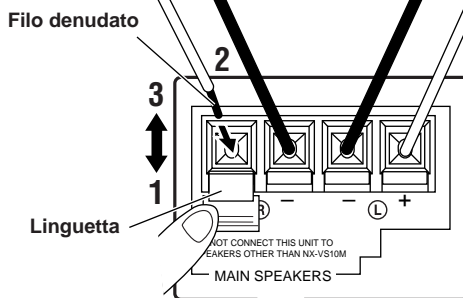

1 Tenere abbassata la linguetta.

2 Inserire il filo denudato nel cavo del terminale dell'altoparlante.

3 Alzare la linguetta. Sino a che scatta.

- Collegare il cavo bianco al terminale + (rosso) e quello nero al terminale - (nero).
- Una volta collegati i cavi, tirarli per controllare che non escano facilmente.

Centro di controllo
(pannello posteriore)

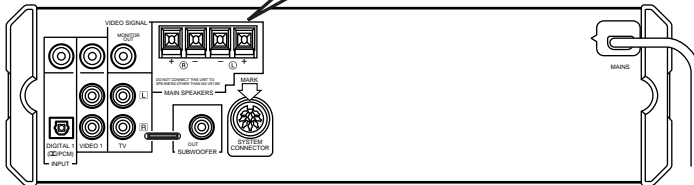

ATTENZIONE

- Non lasciare che i fili nudi degli altoparlanti vengano a contatto l'uno con l'altro e non lasciare che tocchino qualsiasi parte metallica degli altoparlanti, poiché ciò può danneggiare gli altoparlanti.
- Non collegare erroneamente positivo (+) a negativo (-) o viceversa quando si collegano i cavi per gli altoparlanti.
- Inserire saldamente i cavi per gli altoparlanti in modo che positivo (+) e negativo (-) non siano cortocircuitati. L'altoparlante può non emettere alcun suono o può emettere del rumore, provocando danni agli altoparlanti, se i cavi per gli altoparlanti non sono inseriti saldamente.
- Inserire soltanto la parte di filo nudo dei cavi per gli altoparlanti nei fori. Il suono non viene emesso se si inserisce fino alla parte di isolante di plastica del cavo.
- Fissare i cavi per gli altoparlanti in modo che non rimangano impigliati nelle mani o nei piedi.

Collegamento del centro di controllo al subwoofer

Sebbene il VS-10 da solo possa essere usato per riprodurre un magnifico audio con il suono naturale, l'uso aggiuntivo di un subwoofer consente di ascoltare i toni dei bassi potenti.

Collegando un subwoofer, un altoparlante centrale e gli altoparlanti posteriori NX-SW10 YAMAHA (venduti separatamente) non si aumenta soltanto la sensibilità dei bassi, ma si migliora anche l'effetto surround.

Centro di controllo

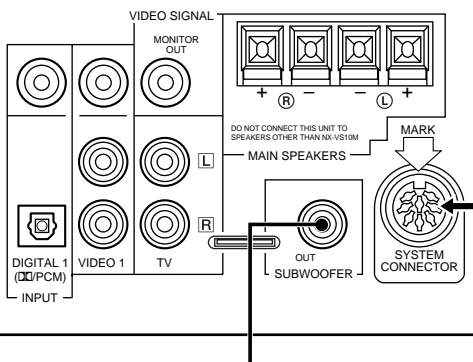

Per collegare un subwoofer, collegare il terminale di ingresso del subwoofer al terminale SUBWOOFER OUT del centro di controllo con un cavo audio del tipo comunemente in commercio (ad uno spinotto).

Subwoofer, altoparlante centrale e altoparlanti posteriori NX-SW10 YAMAHA (venduti separatamente)

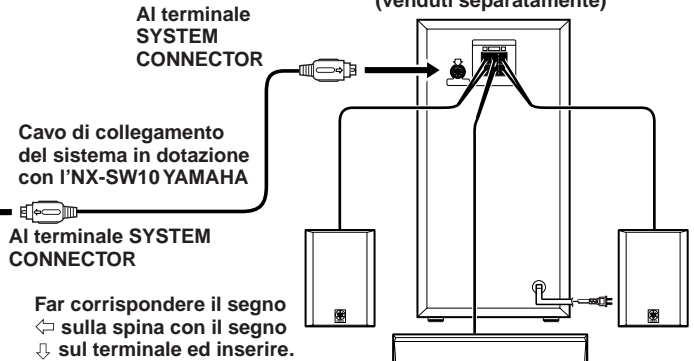

Al terminale SYSTEM CONNECTOR

Al terminale SYSTEM CONNECTOR

Far corrispondere il segno
← sulla spina con il segno
↓ sul terminale ed inserire.

Nota

- Se il centro di controllo è spento, si spegne anche il subwoofer YAMAHA SW-VS10.



- Per i dettagli riguardo i collegamenti, consultare il manuale di istruzioni del subwoofer o il manuale di istruzioni del subwoofer, dell'altoparlante centrale e degli altoparlanti posteriori NX-SW10 YAMAHA (venduti separatamente).

Collegamento del cavo di alimentazione CA

Centro di controllo

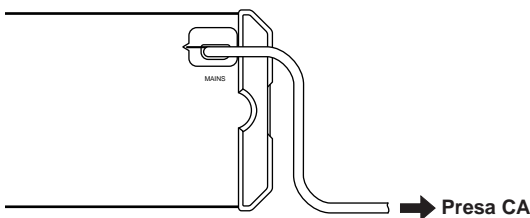

Dopo aver eseguito tutti i collegamenti, verificarli ancora una volta. Infine inserire la spina del cavo di alimentazione del centro di controllo in una presa CA. Staccare la spina del cavo di alimentazione se non si usa l'unità per un lungo periodo di tempo.

REGOLAZIONE DEI LIVELLI DI USCITA DEGLI ALTOPARLANTI

Quando si riproduce un segnale codificato con i sistemi Dolby Digital Dolby Surround o DTS, è importante regolare il livello del suono udito nella posizione di ascolto in modo che sia lo stesso per tutti gli altoparlanti. Sarà possibile così ottenere le migliori prestazioni dei campi sonori. Si possono godere delle caratteristiche di un campo sonoro scelto anche quando si è scelto l'altro.

I livelli di uscita degli altoparlanti possono essere regolati usando il telecomando prima della riproduzione seguendo i punti sotto.



1 Premere ON/OFF per attivare l'alimentazione.



Se l'indicatore STANDBY è illuminato, attivare l'alimentazione usando ON/OFF sul telecomando. Se l'alimentazione principale è disattivata (quando l'indicatore STANDBY non è illuminato), attivare l'alimentazione premendo POWER sull'altoparlante anteriore.

ATTENZIONE

Quando l'NX-SW10 (in vendita separatamente) viene collegato con il centro di controllo, inserire la spina del cavo di alimentazione a corrente alternata del subwoofer SW-VS10 nella presa di corrente alternata e solo allora accendere il centro di comando.

2 Premere TEST.

Un tono di prova (come il rumore rosa) sono emessi nel seguente ordine.

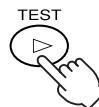

● Se è collegato solo il VS-10 o è stato scelto VIRTUAL SURROUND:

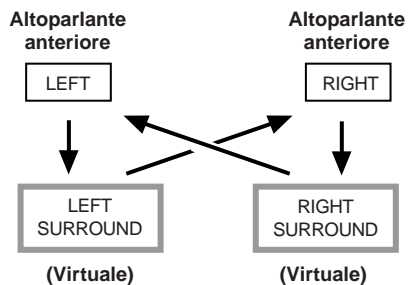

● Quando è collegato l'NX-SW10:

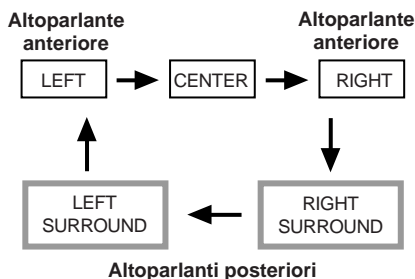

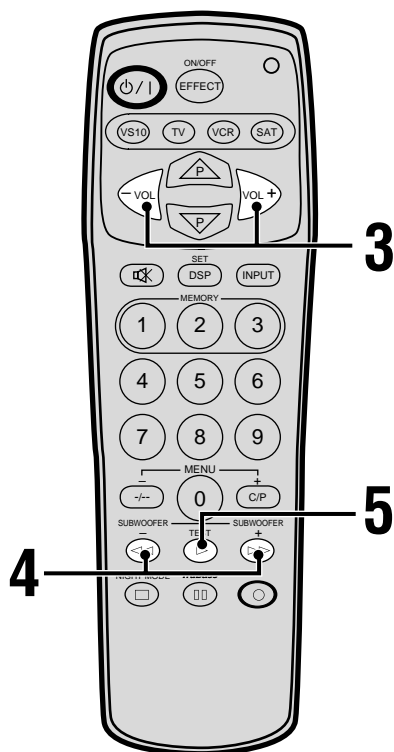

3 Regolare il livello del tono di prova usando VOL +/- (Regolare il livello di ascolto.)

Premendo VOL + si aumenta il livello e invece premendo VOL - si diminuisce il livello.

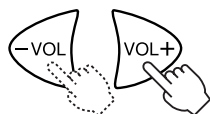

4 Regolare il livello del suono di ogni altoparlante mentre si ascolta il tono di prova.

Premendo >> si aumenta il livello e invece premendo << si diminuisce il livello.

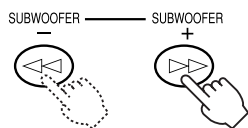

- Se si è collegato solo il VS-10:
Regolare il livello del suono prodotto dagli altoparlanti posteriori virtuali e da quelli principali in modo che siano più o meno uguali.
- Se si è collegato anche l'NX-SW10:
Regolare il livello del suono prodotto dall'altoparlante centrale e quello dei diffusori posteriori in modo che siano più o meno uguali.

Note

- Quando viene regolato il livello del suono prodotto dagli altoparlanti principali, regolare di nuovo il livello dell'altoparlante centrale, di quelli posteriori e di quelli posteriori virtuali.
- Il livello del suono prodotto dagli altoparlanti destro posteriori virtuali e sinistro non può venire regolato separatamente. Regolando un altoparlante, si regola automaticamente anche l'altro.
- Se si sono collegate delle cuffie al sistema, l'ordine in cui il suono di prova viene prodotto è lo stesso che nel caso in cui si usi il VS-10. Il livello di uscita degli altoparlanti principali non può venire regolato. Può venir regolato solo quello degli altoparlanti posteriori, tuttavia, quel livello non può venire regolato separatamente per i diffusori posteriori destro e sinistro (gamma di regolazione: da -3 a +3 dB).

5 Quando la regolazione è completata, premere TEST.

Il segnale di prova si ferma.

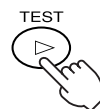

Il livello del suono può essere regolato nella seguente gamma.

- Se si collega il solo VS-10 o si sceglie il modo VIRTUAL SURROUND:
 - Altoparlanti principali destro e sinistro: da -10 a ±0 dB
 - Altoparlanti virtuali posteriori: da -3 a +3 dB
 - Il livello minimo per gli altoparlanti principali è -10 dB e invece quello per quelli virtuali posteriori è -3 dB.
- Quando è collegato un NX-SW10:
 - Altoparlanti principali destro e sinistro: da -10 a ±0 dB
 - Altoparlante centrale: da -20 a +6 dB
 - Altoparlanti posteriori destro e sinistro: da -20 a +6 dB
 - Il livello minimo per gli altoparlanti principali è -10 dB e invece quello per quello centrale e quelli posteriori è -20 dB.

FUNZIONAMENTO DELL'UNITÀ

Utilizzo del sistema audio Home Theater

Questa sezione spiega come scegliere una sorgente di ingresso fra un televisore, un videoregistratore, un lettore DVD, un sintonizzatore via satellite o un'unità videogiochi con il VS-10 e regolarne il volume.

Prima accendere il componente per la riproduzione e il televisore e poi seguire i punti indicati.

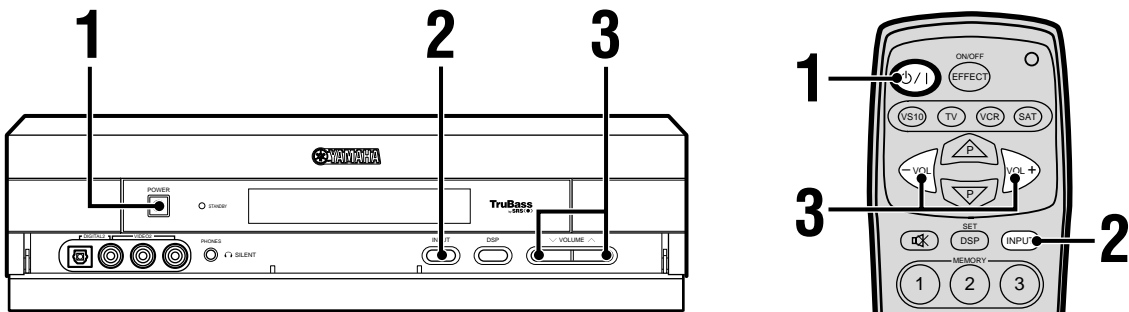

- 1 Premere il pulsante POWER del centro di controllo e quello $\phi/1$ del telecomando per fare accendere il sistema.**

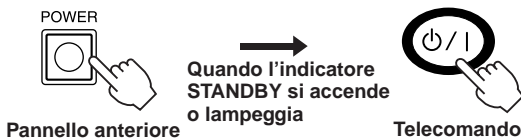

- Quando l'indicatore STANDBY si accende o lampeggia, l'unità può venire accesa con $\phi/1$ del telecomando. L'unità può anche venire accesa premendo il selettore INPUT del centro di comando.
- Il VS-10 memorizza l'ultimo stato di funzionamento quando l'unità viene spenta. Se la si spegne usando POWER del centro di comando nel modo di standby (quello in cui l'indicatore STANDBY si accende), l'unità si porta nel modo di standby la prossima volta che si preme il pulsante POWER del centro di controllo.

Se si spegne l'unità usando POWER del centro di comando quando l'unità è accesa (e l'indicatore STANDBY è quindi spento), l'unità si accende la prossima volta che si preme il pulsante POWER del centro di controllo.

- 2 Premere il tasto del selettore INPUT.**
Ad ogni pressione del tasto, la sorgente di ingresso cambia nell'ordine: VIDEO 1 → TV → VIDEO 2 → DIGITAL 1 → DIGITAL 2.

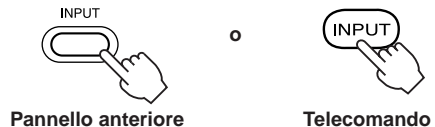

- 3 Regolare il livello usando VOLUME \wedge/\vee (o VOL +/-) sul telecomando).**
Premendo VOLUME \wedge (o VOL + sul telecomando) si aumenta il livello e invece premendo VOLUME \vee (o VOL - sul telecomando) si diminuisce il livello.

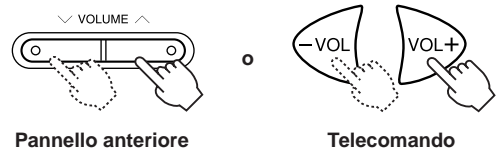

ATTENZIONE

Quando il pulsante "TV", "VCR" o "SAT" del telecomando viene premuto per controllare un'altra unità, il telecomando non può controllare il VS-10. In questo caso, per utilizzare il VS-10, premere il pulsante "VS10" del telecomando.

Commutazione dell'ingresso del segnale

Questa funzione vi permette di cambiare il modo d'ingresso del componente collegato ai terminali DIGITAL 1 e DIGITAL 2 fra "Auto Mode" e "dts Fix".

Auto Mode : il segnale PCM ad esempio di un CD, quello Dolby Digital o quello DTS vengono riconosciuti automaticamente.

dts Fix : questo fissa l'ingresso in una sorgente DTS.

Normalmente, la riproduzione può venir fatta con "Auto Mode". Se si riproduce un CD codificato col sistema DTS nel modo "Auto Mode", viene riprodotto un breve suono mentre l'unità sta riconoscendo il segnale DTS ed accende il decodificatore DTS. Questo non è un guasto e può venire evitato impostando anticipatamente il modo di ingresso su "dts Fix". Quando si riproduce o ferma un CD codificato con il sistema DTS nel modo "Auto Mode", il suono viene silenziato anche se si riproduce un segnale PCM, ad esempio un CD normale, e l'indicatore **dts** lampeggia per circa 30 secondi. Questa situazione tuttavia dura solo 30 secondi.

1 Premere il selettore INPUT per scegliere DIGITAL 1 e DIGITAL 2.

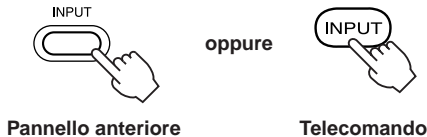

Pannello anteriore

Telecomando

2 Premere il selettore INOPUT di nuovo per circa 3 secondi per cambiare il modo di ingresso.

Ogni volta che il pulsante viene premuto per tre secondi, il modo di ingresso cambia da "Auto Mode" e "dts Fix" e visualizzato come segue.

"D1← dts Fix" ↔ "D1←Auto Mode"

- Le indicazioni "D1" o "D2" vengono visualizzate prima dell'ingresso di segnale scelto se sono stati scelti rispettivamente DIGITAL 1 o DIGITAL 2.

Note

- L'indicatore **dts** si accende se "dts Fix" viene scelto e si spegne quando un segnale digitale codificato col sistema DTS non viene ricevuto nel modo "Auto Mode".
- Il modo "Auto Mode" fa ritorno ogni volta che il centro controllo viene spento.
- Se si riproduce una sorgente di segnale codificato col sistema DTS, collegarlo alla presa DIGITAL 1 o DIGITAL 2 del centro di controllo con un cavo a fibre ottiche.
- Se il segnale d'uscita digitale di un lettore è stato processato in qualche modo, potreste non essere in grado di eseguire la decodifica DTS anche se si collega quest'unità al lettore con un cavo digitale.

ATTENZIONE

La gamma dinamica è molto grande quando viene riprodotto un CD o un MD. Per questo, i diffusori possono venire danneggiati se si riproduce segnale che contenga aumenti improvvisi e violenti del volume.

USO DI COMODE FUNZIONI

È possibile usare comode funzioni con il telecomando durante la riproduzione.

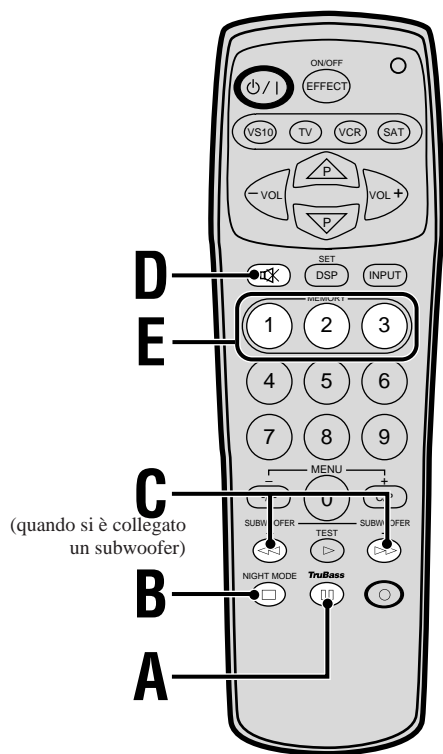

* **TruBass**

Il nome TruBass e il simbolo sono marchi di fabbrica registrati della SRS Labs, Inc. negli Stati Uniti ed in altri paesi stranieri. Le tecnologie TruBass viene usata sotto licenza con la SRS Labs, Inc.

B Ascolto della musica in modo chiaro a bassi livelli

Premere **NIGHT MODE**.



- I suoni sono chiari.
- Usare questa funzione quando è difficile emettere il suono a volume alto, come a tarda notte.

Per cancellare NIGHT MODE, premere di nuovo NIGHT MODE.

Note

- Il modo NIGHT MODE non funziona durante l'ascolto in cuffia.
- Il volume non può essere ridotto usando questo tasto. Per ridurre il volume, premere VOLUME ∇ (o VOL - sul telecomando).

C Regolazione del livello del subwoofer

Il livello del subwoofer può essere regolato se un subwoofer è collegato.

Premendo **SUBWOOFER +** si aumenta il livello e invece premendo **SUBWOOFER -** si diminuisce il livello.

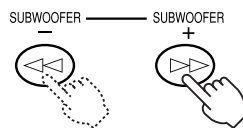

- Il livello può essere regolato entro la gamma da -20 dB a +10 dB.

Note

- Se un suono breve e profondo proviene dal subwoofer quando la funzione TRUBASS viene accesa o quando si riproduce un segnale con bassi potenziati, come ad esempio un segnale Dolby Digital a 5.1 canali o uno DTS che contiene effetti a bassa frequenza, abbassare il volume o il subwoofer può subire dei danni dovuti al livello eccessivo dei bassi.

A Enfasi dei bassi

Premere **TruBass**.

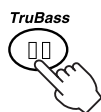

- L'indicatore TRUBASS* si illumina sul display.
- La funzione enfatizza i bassi aumentando il livello delle basse frequenze. Se si usa l'SW-VS10, i bassi del subwoofer vengono a loro volta enfatizzati.

Per cancellare la modalità TRUBASS, premere di nuovo **TruBass**.

Note

- Il modo TRUBASS non funziona durante l'ascolto in cuffia.
- Se un suono breve e profondo proviene dal subwoofer quando la funzione viene attivata, abbassarne il volume o il subwoofer può subire dei danni dovuti al livello eccessivo dei bassi.

D Silenziamento temporaneo della riproduzione

Premere .

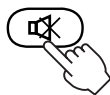

- Mentre l'audio viene eliminato, "Mute ON" è visualizzato.

Per ritornare al livello originale del volume, premere di nuovo .

Premendo VOL +/- si cancella anche il silenziamento e si regola il livello del volume.

E Richiamo delle proprie impostazioni preferite

Ciascun pulsante MEMORY 1, 2 o 3 può memorizzare quanto digitato e le impostazioni del modo DSP, del livello SUBWOOFER, TRUBASS e NIGHT MODE. Una volta che le impostazioni sono state fatte, potete richiamare ciascuna memoria MEMORY 1, 2 o 3 in qualsiasi momento semplicemente premendo uno dei pulsanti MEMORY.

Memorizzazione delle impostazioni MEMORY 1, 2 o 3

Mantenere premuto il pulsante MEMORY 1, 2 o 3 da memorizzare per circa 3 secondi.

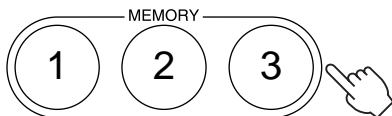

Il numero del pulsante premuto viene visualizzato dopo che "Memory" e le impostazioni attuali sono stati memorizzati.

- Es. : Quando il pulsante MEMORY 1 viene premuto, viene visualizzato il messaggio "Memory 1".

Richiamo dalla memoria dei dati di un tasto

Premere il pulsante MEMORY 1, 2 o 3 per scegliere le impostazioni desiderate.

Il numero del pulsante premuto viene visualizzato dopo l'indicazione "MEMORY" e le vostre impostazioni preferite vengono scelte.

- Se si tiene premuto un pulsante per oltre tre secondi, le impostazioni precedenti vengono sostituite da quelle attuali.

Cancellazione della memoria di un pulsante

Mantenere premuto un pulsante MEMORY 1, 2 o 3 il cui contenuto si vuole cancellare per circa 10 secondi. Il numero del pulsante premuto viene visualizzato dopo l'avvertenza "MemoryClear" ed il suo contenuto viene cancellato. Quando si preme il pulsante, l'indicazione "Memory 1" "2" o "3" viene visualizzata dopo circa tre secondi, ma è necessario mantenere premuto il pulsante.

- Se si lascia andare il pulsante prima che il display cambia da "Memory" a "MemoryClear", il pulsante continua a tenere in memoria il suo contenuto attuale.

PROGRAMMA DSP (EFFETTO DEL PROCESSORE DIGITALE DEL CAMPO SONORO)

È possibile ricreare il suono e la sensazione di una sala cinematografica, una sala da concerto o un altro luogo selezionando uno degli otto programmi DSP che si adatta meglio alla sorgente riprodotta. Ciò consente di utilizzare la massima esperienza dei sistemi digitali come DOLBY DIGITAL, DOLBY PRO LOGIC, DTS o YAMAHA CINEMA DSP (Digital Sound Field Processor).

Descrizione dei programmi DSP

■ Se il VS-10 viene usato in assenza dello YAMAHA NX-SW10:

No.	Nome del programma	Caratteristiche e sorgenti applicabili
1	VIRTUAL SURROUND (Sorgente di ingresso: Dolby Digital, Dolby Surround o DTS)	Questo programma crea un campo di circondamento virtuale che produce con i soli altoparlanti anteriori un effetto simile a quello prodotto dai modi Dolby Digital, Dolby Pro Logic o DTS.
4	GAME	Questo programma rende più interessanti e energici i suoni di un videogioco, aggiungendo ad essi profondità.
5	HALL	Questo programma riproduce un suono pieno e ricco. Esso produce l'esperienza di circondamento creata al centro di un grande anfiteatro.
6	CONCERT/SPORTS	Questo programma è adatto per molti tipi di riproduzione. La naturale risonanza dei suoni viene mantenuto, così che questo modo non risulta innaturale anche se usato per lungo tempo.
7	MONO MOVIE	Questo programma è studiato appositamente per la riproduzione della colonna sonora monoaurale di vecchi film.

■ Se vengono usati sia il VS-10 che lo YAMAHA NX-SW10:

No.	Nome del programma	Caratteristiche e sorgenti applicabili
1	VIRTUAL SURROUND (Sorgente di ingresso: Dolby Digital, Dolby Surround o DTS)	Questo programma crea un campo di circondamento virtuale che produce con i soli altoparlanti anteriori un effetto simile a quello prodotto dai modi Dolby Digital, Dolby Pro Logic o DTS.
2	DOLBY DIGITAL (Sorgente di ingresso: Dolby Digital) DOLBY PRO LOGIC (Sorgente di ingresso: Dolby Surround) DTS (Sorgente di ingresso: DTS)	Questo programma riproduce i suoni di un film processato con un decodificatore Dolby Digital, Dolby Pro Logic o DTS.
3	DIGITAL MOVIE THEATER (Sorgente di ingresso: Dolby Digital) 70mm MOVIE THEATER (Sorgente di ingresso: Dolby Surround) DTS MOVIE THEATER (Sorgente di ingresso: DTS)	Questo programma riproduce i suoni pieni e ricchi di un cinema che usa le tecnologie più recenti di elaborazione separata di suoni ed immagini.
4	GAME	Questo programma rende più interessanti e energici i suoni di un videogioco, aggiungendo ad essi profondità.
5	HALL	Questo programma riproduce l'immagine acustica di un grande anfiteatro ricca di riflessioni, con un suono ricco e un forte senso di circondamento.
6	CONCERT/SPORTS	Questo programma è adatto per molti tipi di spettacolo, ad esempio varietà, trasmissioni dal vivo, ecc. La naturale risonanza dei suoni viene mantenuto, così che questo modo non risulta innaturale anche se usato per lungo tempo.

No.	Nome del programma	Caratteristiche e sorgenti applicabili
7	MONO MOVIE	Questo programma è studiato appositamente per la riproduzione della colonna sonora monoaurale di vecchi film. Gli effetti di campo sonoro e una risonanza moderata vengono applicati per dare più vita ai suoni.

Nota

- Se si sceglie il modo "GAME" o quello "HALL" per una sorgente a due canali, il diffusore centrale non produce alcun suono anche se si è collegato il diffusore YAMAHA NX-SW10.

■ Se si collega una cuffia:

No.	Nome del programma	Caratteristiche e sorgenti applicabili
8	SILENT CINEMA	Questo programma serve per ottenere un effetto di circondamento virtuale attraverso una cuffia. Questo campo sonoro è adatto alla riproduzione di film multicanale ad esempio da un DVD.

Utilizzo dei programmi DSP

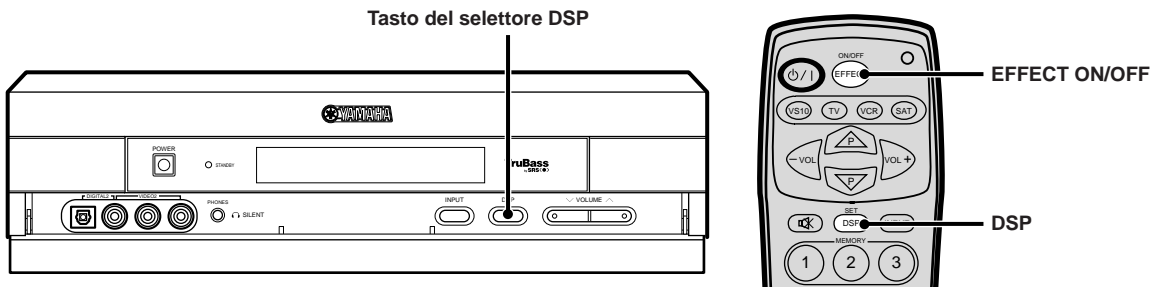

Premere il tasto del selettore DSP (sul centro di controllo) o DSP (sul telecomando).

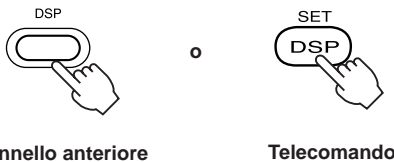

Ad ogni pressione del tasto, il programma DSP è selezionato nel seguente ordine e viene visualizzato il nome del programma DSP attualmente selezionato.

- Se il VS-10 viene usato in assenza dello YAMAHA NX-SW10:

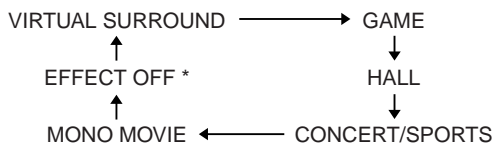

- Se vengono usati sia il VS-10 che lo YAMAHA NX-SW10:

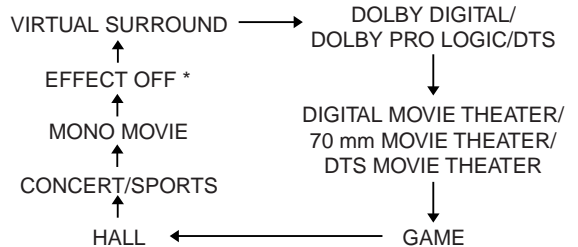

- * L'indicazione "EFFECT OFF" appare solo quando si usa il selettore del modo DSP sul centro di controllo.

- Se si collega una cuffia:

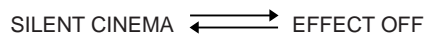

Note

- Assicurarsi di selezionare il programma DSP che si adatta meglio all'atmosfera della sorgente che si sta ascoltando.
- L'ultimo programma DSP usato per ogni sorgente di ingresso (VIDEO 1, TV, VIDEO 2, DIGITAL 1 e DIGITAL 2) è memorizzato. Così, quando la sorgente di segnale in ingresso viene cambiata, il programma DSP attuale viene sostituito dall'ultimo usato con tale sorgente.

■ Per cancellare gli effetti del campo sonoro (usando il telecomando)

Premere EFFECT ON/OFF.



Viene eseguita la normale riproduzione stereo e "EFFECT OFF" è visualizzato quando l'effetto del campo sonoro viene cancellato. Se si preme di nuovo questo tasto si fa ritornare l'effetto del campo sonoro.

■ Indicatori di elaborazione

Un indicatore di elaborazione si illumina per visualizzare il tipo di segnale in ingresso quando si riproduce una sorgente usando un programma DSP.

- DIGITAL:** Si illumina quando si riproduce una sorgente codificata con Dolby Digital.
- PRO LOGIC:** Si illumina quando si riproduce una sorgente codificata con Dolby Digital a 2 canali, PCM audio o una sorgente analogica usando il programma DSP no. 2.
- dts:** Si illumina quando si riproduce una sorgente di segnale codificata con il sistema DTS.
- DSP:** Si illumina quando si riproduce una sorgente usando il programma DSP dal no. 3 al 7.

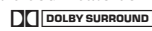
Note

- VIRTUAL SURROUND, DOLBY DIGITAL/DOLBY PRO LOGIC/DTS, DIGITAL MOVIE THEATER/70 mm MOVIE THEATER/DTS MOVIE THEATER sono programmi DSP ottimali per la riproduzione di software codificato con metodi Dolby o DTS che porta i logo ,  o .
- Il livello del volume degli altoparlanti principali destro e sinistro può essere diverso in base alla sorgente di ingresso usata perché, tranne che nel caso di Dolby Digital, e DTS i dati del campo sonoro sono usati come sono misurati in realtà.
- Selezionare il programma DSP che sembra adattarsi meglio ad una sorgente indipendentemente dal suo nome. Inoltre, l'effetto di campo del programma DSP viene influenzato dalla risonanza della stanza di ascolto. Per godere delle piene prestazioni del programma DSP, disporre i mobili in modo da diminuire il più possibile tale risonanza.



- Assicurarsi di ridurre al minimo il livello del volume del televisore per aumentare al massimo l'effetto surround virtuale quando si riproduce una sorgente con il programma VIRTUAL SURROUND.
- Consultare il glossario a pagina 31.

FUNZIONI DEL MENU

Le funzioni del menu comprendono: "Auto Power" (alimentazione automatica) per impostare l'accensione/lo spegnimento in modo automatico, "Dimmer" (regolatore di luminosità) per regolare la luminosità del display, "Input Name" (nome immesso) per l'immissione del nome "Center Delay" per la regolazione del tempo di ritardo del suono dal diffusore centrale e "Delay Time" (tempo di ritardo) per regolare il tempo di ritardo usato per il suono surround.

Le regolazioni per le funzioni del menu devono essere eseguite con il telecomando.

Ad ogni pressione di MENU sul telecomando, la funzione visualizzata cambia nell'ordine: "Auto Power", "Dimmer", "Input Name", "Center Delay", "Delay Time" e il display di immissione.

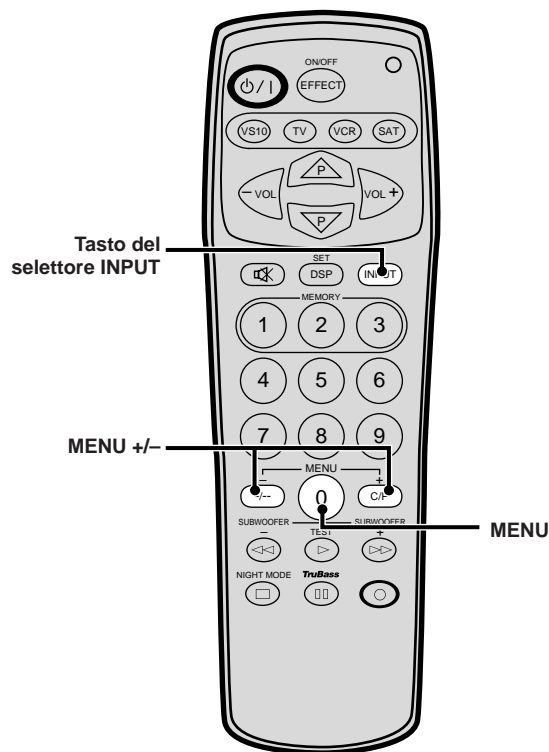

Impostazione di accensione/ spegnimento in modo automatico

Di seguito descriveremo in breve il funzionamento di questa funzione.

Nessun segnale viene emesso e nessun pulsante viene premuto per 30 minuti.

L'unità si porta nel modo di spegnimento automatico. L'indicatore STANDBY lampeggia lentamente.

L'unità si porta nel modo di accensione automatica e viene accesa automaticamente quando viene ricevuto un segnale* o quando l'unità viene accesa con il pulsante $\phi/1$ del telecomando o col selettore INPUT del centro di controllo.

* Se l'unità viene spenta e accesa usando il pulsante del centro di controllo e del segnale viene ricevuto nel modo STANDBY, l'unità si accende entro cinque secondi.

Se una caduta di tensione cessa e si riceve del segnale, l'unità si accende anche in questo caso entro cinque secondi.

È possibile impostare la sensibilità per la funzione di alimentazione automatica o disattivare la funzione di alimentazione automatica.

1 Premere MENU per visualizzare "Auto Power".

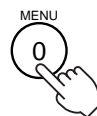

2 Per impostare l'accensione automatica, usare MENU + o – per selezionare "Auto Power 2". Per impostare lo spegnimento automatico, usare MENU – per selezionare "OFF".

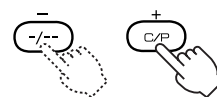

La funzione di alimentazione automatica può non funzionare correttamente a seconda del livello di uscita del segnale del componente collegato. In tal caso consultare la tabella indicata sotto per cambiare la sensibilità della funzione di alimentazione automatica.

Se si preme + si cambia il display dall'inizio alla fine invece se si preme – si cambia il display dal fondo all'inizio.

Display	Impostazione/Sintomo
OFF	La funzione di accensione automatica è disattivata.
1	[Segnale debole] Scegliere questa posizione se l'unità non si porta nel modo di accensione automatica anche se viene ricevuto del segnale o l'unità si porta nel modo di spegnimento automatico anche quando si riceve del segnale.
2	[Segnale normale] Scegliere normalmente questa posizione per attivare la funzione di accensione automatica.
3	[Segnale forte] Scegliere questa posizione se l'unità si porta nel modo di accensione automatica anche se non viene ricevuto del segnale o l'unità non si porta nel modo di spegnimento automatico anche quando non si riceve del segnale.

Dopo aver regolato le funzioni via menu, premere MENU. Il display di impostazione dei dati fa ritorno.

Regolazione della luminosità del display

La luminosità del display del centro di controllo può essere regolata nel seguente modo.

1 Premere MENU per visualizzare "Dimmer".

Viene visualizzato il livello attuale di luminosità (come "Dimmer: ±0").



2 Premere MENU + o - per regolare la luminosità.

Se si preme + il display diventa più luminoso e invece se si preme - il display si oscura. La luminosità può essere regolata da -3 (più scuro) a +3 (più luminoso). La luminosità di +3 (massima) è la stessa del display subito dopo che il VS-10 viene attivato.

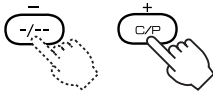

Dopo aver regolato le funzioni via menu, premere MENU. Il display di impostazione dei dati fa ritorno.

Immissione del nome dei terminali di ingresso

È possibile assegnare i nomi ai terminali di ingresso VIDEO 2, DIGITAL 1 e DIGITAL 2. (Non è possibile cambiare i nomi immessi per i terminali di ingresso TV o VIDEO 1.)

Una volta che avete scelto un nome potrete più facilmente capire quale componente è collegato ad un terminale, e quindi scegliere più rapidamente la sorgente di segnale che desiderate. Per esempio, se un videogioco è collegato al terminale VIDEO 2, è possibile assegnare il nome di "GIOCO" a quella sorgente o se un lettore DVD è collegato al terminale DIGITAL 1, è possibile assegnare il nome "DVD" a quella sorgente.

1 Premere MENU per visualizzare "Input Name".

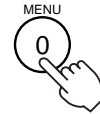

2 Premere il tasto del selettore INPUT e selezionare l'ingresso a cui si desidera assegnare il nome (VIDEO 2, DIGITAL 1 o DIGITAL 2).

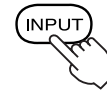

3 Premere MENU + o - per selezionare il nome.

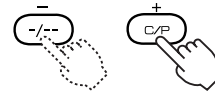

Se si seleziona VIDEO 2 al precedente punto 2, i nomi sono visualizzati nel seguente ordine quando si preme +.

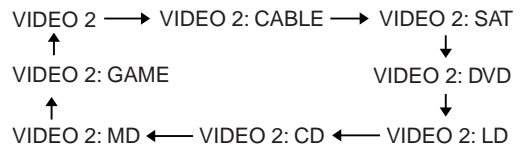

Se si seleziona DIGITAL 1 o 2 al precedente punto 2, i nomi sono visualizzati nel seguente ordine quando si preme +.

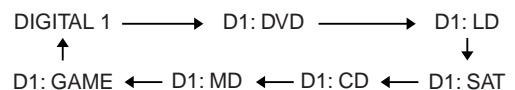

Note

- "D1:" è visualizzato prima del nome quando è stato selezionato DIGITAL 1 e invece "D2:" è visualizzato prima del nome quando è stato selezionato DIGITAL 2.
- Se si preme -, i nomi si visualizzano in senso inverso.

4 È possibile ripetere i punti da 1 a 3 per assegnare i nomi ai terminali VIDEO 2, DIGITAL 1 e DIGITAL 2.

Dopo aver regolato le funzioni via menu, premere MENU. Il display di impostazione dei dati fa ritorno.

Regolazione del tempo di ritardo dell'altoparlante centrale

Il tempo di ritardo del canale centrale è la differenza temporale fra l'inizio del suono dai diffusori anteriori e l'inizio del suono dal diffusore centrale. Se si sceglie un programma DSP diverso da SILENT CINEMA, è possibile regolare il tempo di ritardo del canale centrale. Esso regola il ritardo fra la riproduzione del canale principale (altoparlanti principali) e il dialogo (altoparlante centrale).

Permette ai suoni dagli altoparlanti principali sinistro, centrale e destro di raggiungere contemporaneamente la posizione di ascolto. Ciò si ottiene ritardando il suono dall'altoparlante centrale se la distanza dall'altoparlante centrale rispetto alla posizione di ascolto è più corta della distanza dall'altoparlante principale destro e sinistro rispetto alla posizione di ascolto. Ogni volta che il valore del tempo di ritardo del canale centrale viene aumentato di 1 ms, il canale centrale pare allontanarsi di 30 cm circa dalla posizione di ascolto.

1 Premere MENU sino a far apparire il messaggio "Cntr Delay".



2 Premere MENU + o - per regolare il tempo di ritardo del canale centrale.

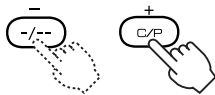

- Gamma regolabile da 0 a 5 ms

Dopo aver regolato le funzioni via menu, premere MENU. Il display di impostazione dei dati fa ritorno.

Regolazione del tempo di ritardo

Quando il programma DSP selezionato è VIRTUAL SURROUND, DOLBY DIGITAL/DOLBY PRO LOGIC/DTS o SILENT CINEMA, è possibile regolare il tempo di ritardo. Il tempo di ritardo è quella differenza di tempo tra quando si può sentire il suono degli altoparlanti principali e si può sentire il suono surround.

Più grande è il valore e più ritardato è il campo di effetto generato.

1 Premere MENU per visualizzare "Delay Time".



2 Premere MENU + o - per regolare il tempo di ritardo.

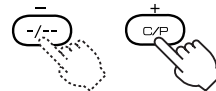

- Gamma regolabile
 - Per l'ingresso Dolby Digital (escluso il modo a due canali): da 0 a 15 ms
 - Per tutti i segnali in ingresso: da 15 a 30 ms

Se il tempo di ritardo di un segnale ricevuto viene regolato, quello degli altri segnali in ingresso cambia a sua volta. Ad esempio, se il tempo di ritardo Dolby Digital (salvo nel modo a due canali)/degli ingressi DTS viene regolato da 0 ms (minimo) a 5 ms, quello degli altri ingressi di segnale viene portato su valori da 15 ms (minimo) a 20 ms in modo automatico.

Dopo aver regolato le funzioni via menu, premere MENU. Il display di impostazione dei dati fa ritorno.

CONTROLLO DI ALTRI COMPONENTI USANDO IL TELECOMANDO

Se si imposta il codice del fabbricante per il televisore, il videoregistratore o il sintonizzatore satellitare/televisore via cavo sul telecomando è consentito controllare non solo il VS-10, ma anche il televisore, il videoregistratore o il sintonizzatore satellitare/televisore via cavo con il telecomando.

Note

- Il comando a distanza di alcuni componenti può non essere possibile a seconda del modello e dell'anno di fabbricazione anche se il suo fabbricante è elencato a pagina i (alla fine di questo manuale).
- A seconda del modello in questione, alcuni componenti di altri fabbricanti non possono essere controllati o soltanto funzioni limitate possono essere controllate, anche se è stato impostato il codice esatto del fabbricante. Se si verifica questo problema, usare il telecomando in dotazione con il componente in questione.
- L'impostazione del codice del fabbricante non può essere eseguita se il componente da controllare non supporta il funzionamento di comando a distanza.

Impostazione del codice del fabbricante

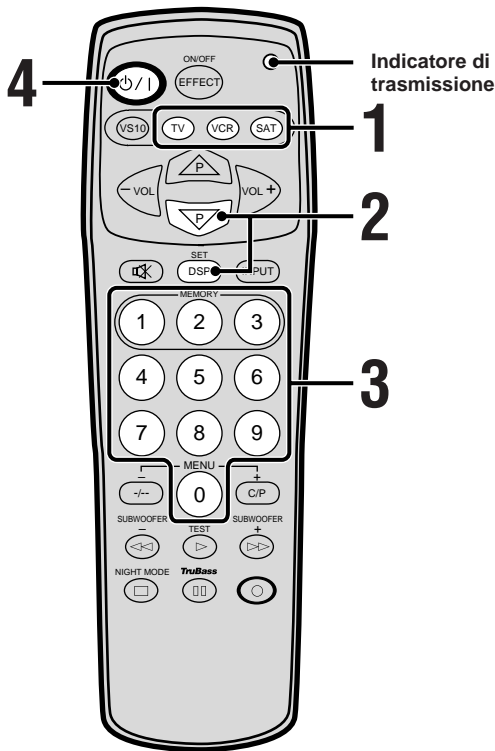

- 1 Premere il tasto del selettore di comando a distanza (TV, VCR o SAT) per cui il codice del fabbricante deve essere impostato.**

I segnali per controllare il centro di controllo sono già stati impostati per il tasto VS10 in modo da dover impostare soltanto il codice del fabbricante per TV, VCR o SAT. Il codice del fabbricante del televisore, videoregistratore o sintonizzatore satellitare/televisione via cavo può venire impostato per "TV", "VCR" o "SAT".



- 2 Mantenere premuto SET e premere ∇ finché l'indicatore di trasmissione si illumina.**

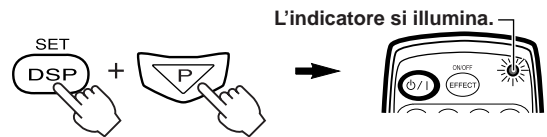

- 3 Mentre l'indicatore di trasmissione è illuminato, usare i tasti numerici per immettere il codice del fabbricante a 4 cifre per il componente da controllare.**

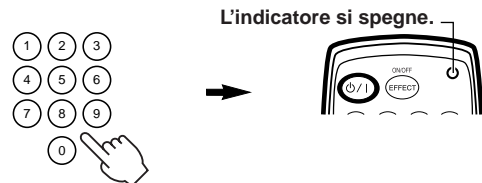

Impostare il codice correttamente. L'indicatore di trasmissione si spegne se il codice è stato impostato correttamente. (Il codice non è stato impostato correttamente se l'indicatore lampeggia e poi si spegne.)

Per un elenco dei codici dei fabbricanti consultare la pagina i alla fine di questo manuale.

- 4 Premere ON/OFF e verificare che il componente da controllare si accenda e si spenga.**



■ Precauzioni quando si esegue la preselezione

L'indicatore di trasmissione si spegne dopo che il codice del fabbricante è stato impostato correttamente.

Se l'indicatore di trasmissione non si spegne o se lampeggia e poi si spegne, ripetere il procedimento dal punto 1.

Prestare attenzione ai seguenti punti quando si ripete il procedimento di preselezione.

- Verificare il numero del codice del fabbricante.
- Verificare che il tasto corretto del selettore di comando a distanza sia stato selezionato quando si imposta il codice del fabbricante.
- Se più di un codice è indicato per un fabbricante, cercare di immettere ogni codice nell'ordine dato.
- Togliere e sostituire le batterie del telecomando (completare questo punto entro 2 minuti) e poi ripetere il procedimento.

■ Se il telecomando non funziona correttamente

Se il telecomando non funziona correttamente, provare ad immettere il codice di telecomando di un altro fabbricante.

■ Per cancellare un codice del fabbricante

Eseguire il procedimento "Impostazione del codice del fabbricante" descritto a pagina 27 ed immettere i seguenti codici quando si raggiunge il punto 3.

- Per cancellare il tasto "TV": 0000
- Per cancellare il tasto "VCR": 0000
- Per cancellare il tasto "SAT": 0000
- Per cancellare tutti i tasti: 9990.

Controllo di un televisore

È possibile controllare il televisore impostando il corrispondente codice del fabbricante per il tasto del selettore di comando a distanza "TV".

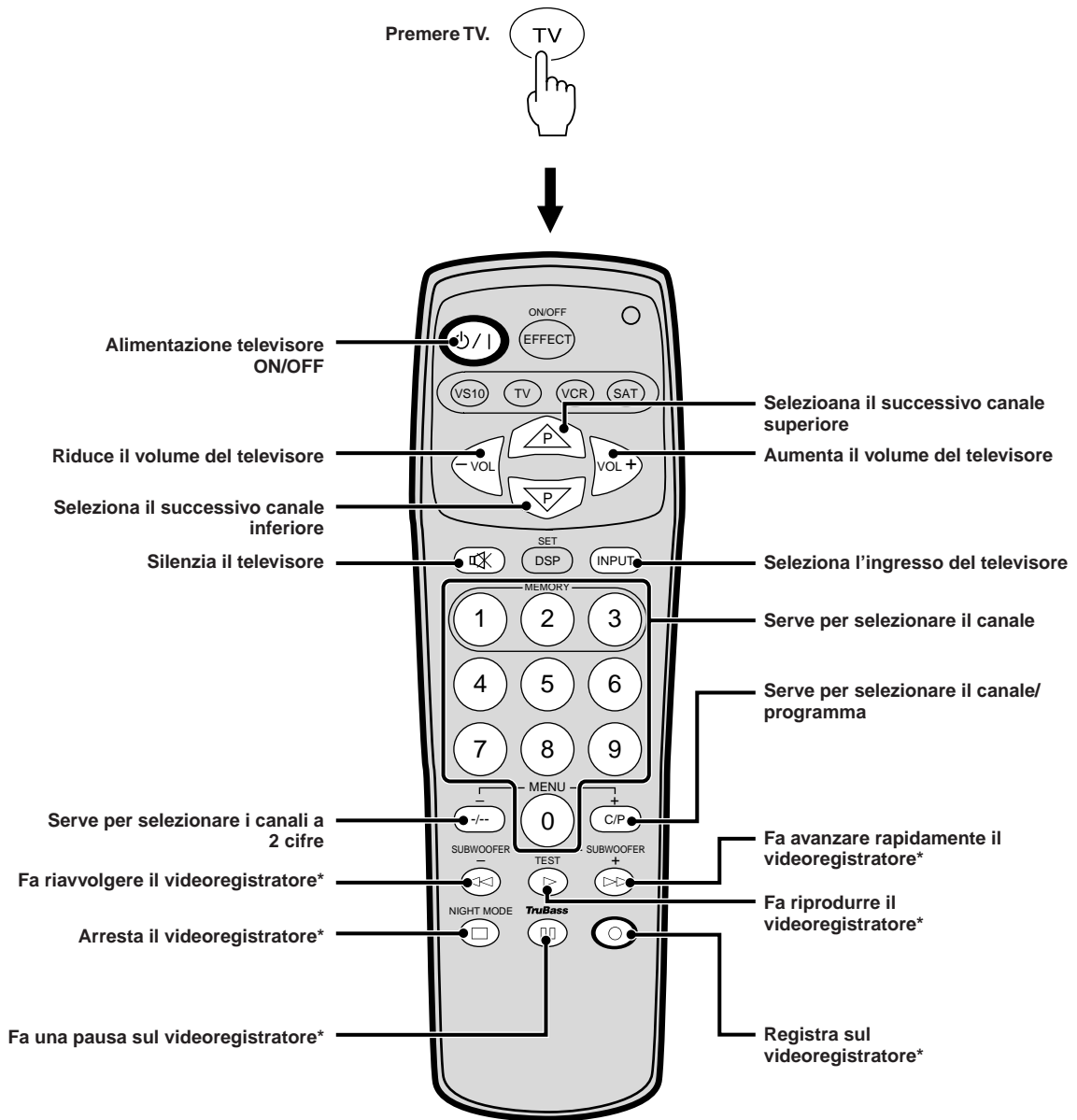

- Un videoregistratore può essere controllato usando i tasti contrassegnati con * dopo che il codice del fabbricante per quel videoregistratore è stato impostato per il tasto del selettore di comando a distanza "VCR".

Controllo di un videoregistratore

È possibile controllare il videoregistratore impostando il corrispondente codice del fabbricante per il tasto del selettore di comando a distanza "VCR".

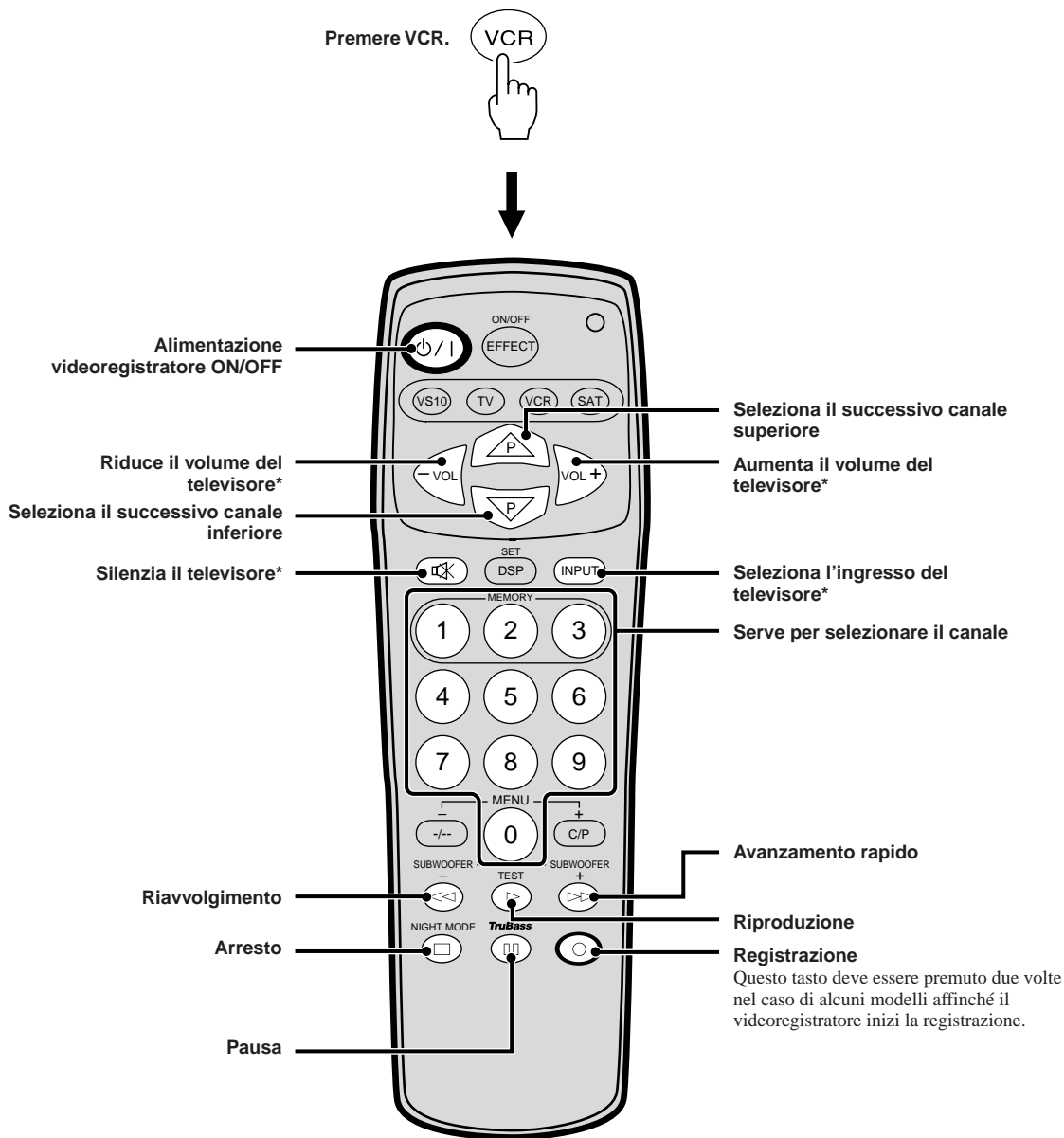

- Un televisore può essere controllato usando i tasti contrassegnati con * dopo che il codice del fabbricante per quel televisore è stato impostato per il tasto del selettore di comando a distanza "TV".

■ Codifica/decodifica

Quando un segnale o un'altra informazione viene elaborata, compressa e digitalizzata, questa operazione è denominata codifica. La codifica può essere usata per registrare una quantità molto grande di informazioni su un CD o DVD. Un segnale codificato non può essere ascoltato direttamente. Deve essere riportato al suo stato originale (cioè l'audio udibile) e questa operazione è denominata decodifica.

■ Campo sonoro

Non tutto il suono si muove direttamente dalla sorgente sonora all'orecchio umano, ma piuttosto si riflette dalle pareti, dai soffitti e da altri oggetti per arrivare all'orecchio leggermente in ritardo (prima riflessione). Può anche riflettersi ripetutamente in un modo complicato prima di raggiungere l'orecchio (successiva riverberazione). Un essere umano è in grado di percepire la dimensione e la forma di un luogo in base ai vari suoni sentiti in questo modo. Lo spazio acustico specifico di una particolare costruzione è denominato un campo sonoro.

■ Dolby Surround

Nelle sale cinematografiche e nei teatri dal vivo, gli spettatori sono circondati da molti altoparlanti e gli effetti sonori adattati a ciascuna scena sono usati per far spostare il suono dalla parte anteriore a quella posteriore e da destra a sinistra. Ciò dona al suono una sensazione tridimensionale che circonda l'intero corpo. Dolby Surround serve per eseguire questo effetto realistico. Originariamente il sistema Dolby Surround consisteva in un totale di quattro canali: due canali anteriori (destra e sinistra), un canale centrale e un canale posteriore. In seguito la compatibilità stereo a due canali è stata aggiunta per i mezzi di trasmissione e video usati a casa. La capacità di installare facilmente un sistema AV domestico in grado di eseguire la riproduzione stereo è una delle maggiori caratteristiche di Dolby Surround.

■ Dolby Digital

Dolby Digital consiste in un totale di cinque canali: tre canali anteriori (sinistra, destra, centro) e due canali posteriori (destra e sinistra), con un canale LFE distinto per l'effetto di bassa frequenza. Perciò ci si riferisce comunemente come un sistema a 5.1 canali. Usando la tecnologia di compressione digitale per tutti i 5.1 canali, Dolby Digital può essere usato per la riproduzione audio completamente indipendente. Dolby Digital offre eccellente separazione dei canali e un effetto surround più tridimensionale rispetto al vecchio Dolby Surround, che esegue il messaggio dei quattro canali (tre canali anteriori ed uno posteriore) in due canali stereo e li separa usando un circuito a matrice.

■ DTS (Digital Theater Systems) Digital Surround

Il DTS è stato studiato per sostituire con sei canali discreti di colonne sonore digitali le colonne sonore analogiche dei film e ora è installato in molte sale cinematografiche in tutto il mondo. Il sistema di riproduzione digitale DTS, con i suoi sei canali discreti di superbo audio digitale, ha cambiato il modo in cui si vedevano i film nelle sale cinematografiche. A seguito di intense ricerche, la tecnologia DTS ha reso possibile lo sviluppo di un simile sistema di tecnologia a codifica e decodifica discreta utilizzabile nelle case, per

l'intrattenimento musicale con l'audio surround.

Il DTS Digital Surround è un sistema a codifica e decodifica che fornisce sei canali di audio di qualità superiore, a 20 bit. Tecnicamente si tratta di 5.1 canali, cioè di 5 canali a gamma completa (sinistro, centrale, destro e due surround) più un canale per il subwoofer (LFE, contato come "0.1"). È compatibile con le configurazioni a 5.1 altoparlanti attualmente disponibili per i sistemi ad uso domestico di tipo cinematografico.

■ Surround virtuale

Noi fondamentalmente percepiamo la direzione da cui i suoni provengono in base alla differenza del tempo in cui raggiungono l'orecchio destro e sinistro e le differenze del livello sonoro. La tecnologia virtuale si basa su questa proprietà dell'orecchio umano. Un DSP (processore digitale del campo sonoro: una forma di elaborazione digitale del segnale) e gli altoparlanti anteriori destro e sinistro sono usati in modo che l'ascoltatore abbia la sensazione di sentire i suoni che provengono da altoparlanti virtuali situati in direzioni diverse da quelle rappresentate solo da altoparlanti esistenti materialmente. Ciò consente all'ascoltatore di sperimentare gli effetti surround come se gli altoparlanti posteriori fossero presenti come in un sistema a cinque altoparlanti.

■ YAMAHA DSP (Digital Sound Field Processor)

I tecnici YAMAHA hanno viaggiato visitando sale da concerto, teatri lirici ed altri luoghi famosi nel mondo solo per misurare le informazioni acustiche come la direzione, l'intensità, le caratteristiche della banda e il tempo di ritardo dei suoni riflessi. Questa quantità di informazioni è stata messa su una ROM.

Usando un YAMAHA DSP (processore digitale del campo sonoro) incorporato per creare i campi sonori, questa unità consente di selezionare liberamente vari programmi di campo sonoro creati da questi dati acustici reali in modo da poter riprodurre il campo sonoro di sale e teatri dal vivo esattamente nella propria stanza di ascolto.

I registi progettano i suoni per un film in modo che il suono e lo schermo diventino uno solo. Il dialogo è posizionato a destra sullo schermo, gli effetti sonori dietro lo schermo, la musica dietro a quello e gli effetti surround avvolgono il pubblico.

CINEMA DSP è un programma per l'uso nella riproduzione AV che si è sviluppato da YAMAHA DSP. L'unione dei decodificatori del sonoro dei film, Dolby Pro Logic, Dolby Digital e DTS con YAMAHA DSP consente di riprodurre il tipo di campo sonoro surround pari alla qualità presente in una fase di doppiaggio progettata per ottimizzare le condizioni surround del film. (Una fase di doppiaggio è il messaggio finale usato per completare il progetto finale del sonoro per un film.)

Aggiungendo l'elaborazione YAMAHA DSP ad entrambi i canali anteriori destro e sinistro e al canale centrale, il programma CINEMA DSP avvolge il pubblico in un campo sonoro surround che non rende soltanto reale il dialogo, ma penetra e circonda lo schermo per dare profondità agli effetti sonori e alla musica ed anche un senso armonioso di movimento alle sorgenti sonore.

SOLUZIONE DEI PROBLEMI

Assicurarsi di esaminare attentamente prima di richiedere la riparazione o l'assistenza post-vendita. Se il problema non può essere risolto o non è elencato nella colonna SINTOMO, staccare la spina del cavo di alimentazione e rivolgersi al proprio rivenditore YAMAHA o ad un centro di assistenza.

Note

- Talvolta il sistema smette di riconoscere le operazioni a causa di un'operazione sbagliata o in conseguenza ad un forte rumore esterno (come la tensione irregolare a causa di una scossa di impatto, eccessiva elettricità statica o un colpo di fulmine). Se ciò si verifica, prima staccare la spina del cavo di alimentazione, aspettare circa 30 secondi, ricollegare il cavo di alimentazione e tentare di nuovo l'operazione desiderata.
- Quando si richiede la riparazione o l'assistenza post-vendita del subwoofer e degli altoparlanti posteriori NX-SW10 YAMAHA (venduti separatamente), assicurarsi di portare con sé questa unità.

■ Generali

SINTOMO	CONTROLLO	Vedere a pagina
Nessuna emissione del suono.	• Il cavo di alimentazione CA è collegato?	14
	• Il televisore o il videoregistratore è collegato correttamente?	10
	• Gli altoparlanti anteriori sono collegati correttamente?	13
	• La sorgente di ingresso è selezionata correttamente?	17
	• La riproduzione è stata silenziata temporaneamente?	19
	• La cuffia è collegata bene?	4
È presente un ronzio.	• Si può generare il ronzio provocato dalle onde elettromagnetiche esterne. Cercare di invertire la polarità destra-sinistra del cavo di alimentazione e reinserire nella presa CA.	14
L'indicatore STANDBY lampeggia lentamente.	• L'unità è nella modalità di spegnimento automatico. Disattivare l'alimentazione principale se non si intende usare l'unità per un lungo periodo di tempo.	24
C'è del rumore nel sintonizzatore o televisore e l'immagine video è instabile.	• Un sintonizzatore o un televisore che usa un'antenna interna si trova vicino all'unità? Si consiglia l'uso di un'antenna esterna.	—

■ Quando si usa un programma DSP

SINTOMO	CONTROLLO	Vedere a pagina
È difficile sentire il dialogo del film e l'altro audio.	• Il modo HALL, CONCERT/SPORTS o GAME è scelto? Sceglierne uno diverso.	21-22

■ Quando si usa il telecomando

SINTOMO	CONTROLLO	Vedere a pagina
Il telecomando non funziona correttamente.	• Le batterie sono esaurite?	3
	• Il telecomando è puntato verso il sensore?	3
	• Il telecomando è troppo lontano o troppo vicino al sensore?	3
	• La luce diretta del sole o un'altra luce forte (come una lampada fluorescente ad inversione) sta colpendo il sensore?	3
	• Si sta usando contemporaneamente un altro telecomando?	3
	• Le batterie sono state inserite nella direzione corretta?	2
	• Il tasto del selettore per il comando a distanza "VS10" è stato premuto? Premere "VS10" quando si desidera controllare questa unità dopo aver controllato un altro componente.	—
Non è possibile controllare l'altro componente.	• Il codice corretto del fabbricante è stato impostato?	27
	• Il tasto del selettore per il comando a distanza corrispondente al componente da controllare è stato premuto?	29-30

DATI TECNICI

Centro di controllo

■ Sezione amplificazione

Potenza di uscita minima RMS

Anteriore 25 W + 25 W
(1 kHz, 10% di distorsione armonica totale, 6 ohm)

Rapporto segnale/rumore 90 dB (VIDEO 1, IHF-A)

Distorsione armonica totale

..... 0,07% (Ingresso: VIDEO 1, 1 kHz, 10 W/6 ohm)

Sensibilità/impedenza di ingresso VIDEO 1, 200 mV/50 kohm

■ Sezione video

Livello segnale video 1 Vp-p/75 ohm

Altoparlanti anteriori

Tipo Bass Reflex a due vie

Altoparlanti Cono da 10 cm, schermati magneticamente
Super Tweeter da 2 cm

Potenza massima di ingresso 25 W

Impedenza 6 ohm

Generali

Alimentazione

[Modelli per Europa e Regno Unito] CA 230 V, 50 Hz

[Modelli per USA e Canada] CA 120 V, 60 Hz

[Modello australiano] CA 240 V, 50 Hz

Consumo 60 W

Consumo (modalità di attesa) 5,5 W

Dimensioni (L x A x P)

Centro di controllo 302 x 82 x 300 mm

Installazione verticale (incluso l'appoggio ed i cuscinetti laterali) 124 x 302,5 x 300 mm

Installazione verticale (inclusi i cuscinetti inferiori)

..... 302 x 88,5 x 300 mm

Altoparlanti anteriori 125 x 185 x 145 mm

Peso

Centro di controllo 4,7 kg

Altoparlanti principali 1,4 kg

Accessori

Telecomando

Batterie UM-4 (x 4)

Cavo di collegamento audio (2 pin, 1,5 m)

Cavo di collegamento video (1,5 m)

Appoggio (x 1)

Cuscinetti per fondo (x 4)

Cuscinetti laterali (x 2)

Guida per il collegamento (Connection guide)

I dati tecnici sono soggetti a modifiche senza preavviso.

INDICE ANALITICO

A		
Auto Power → Spegnimento/accensione automatici	24	
C		
Center Delay → Regolazione del ritardo del canale centrale	26	
CINEMA DSP → Programmi DSP	21-23	
Codici dei fabbricanti	i (alla fine di questo manuale)	
Collegamento degli altoparlanti anteriori	13	
Collegamento del cavo di alimentazione CA	14	
Collegamento dello YAMAHA NX-SW10	14	
Collegamento di un lettore DVD	11	
Collegamento di un subwoofer	14	
Collegamento di un televisore	10	
Collegamento di un videoregistratore	10	
Collegamento di una videocamera	12	
Controllo di un televisore con il telecomando	29	
Controllo di un videoregistratore con il telecomando	30	
D		
Delay Time → Regolazione del tempo di ritardo	26	
Dimmer → Regolazione della luminosità del display	25	
Display	4	
DOLBY DIGITAL, DOLBY PRO LOGIC, DTS	21-23, 31	
F		
Funzioni del menu	24	
I		
Immissione del nome dei terminali	25	
M		
Memoria	20	
Modalità TRUBASS	19	
N		
NIGHT MODE	19	
P		
Programmi DSP	21-23	
R		
Regolazione dei bassi (livello del subwoofer)	19	
Regolazione della luminosità del display	25	
Regolazione del livello del volume	17	
Regolazione del tempo di ritardo	26	
Regolazione del tempo di ritardo del canale centrale	26	
S		
Scelta di un codice di fabbricante	27	
Scelta di un ingresso di segnale	18	
Selezione dell'ingresso	17	
Selezione di un campo sonoro	22	
Silenziamento dell'audio	20	
Sistemazione degli altoparlanti	6	
T		
Terminale di ingresso DIGITAL	11,12	
Tono di prova	15	
V		
VIRTUAL SURROUND	21-23	

PRECAUCIÓN: LEER ESTE MANUAL DE INSTRUCCIONES ANTES DE PONER EN FUNCIONAMIENTO EL APARATO.

- 1 Para asegurar el mejor rendimiento posible, lea con mucha atención este manual. Guárdelo en un lugar seguro para consultarlo en el futuro.
- 2 Instale este aparato en un lugar bien ventilado, fresco, seco y limpio con al menos 10 cm de holgura en las partes superior, trasera y en ambos lados del aparato – fuera del alcance de la luz directa del sol, fuentes de calor, vibraciones, polvo, humedad y/o frío.
- 3 Coloque este aparato lejos de otros aparatos eléctricos, motores y transformadores para evitar zumbidos. No coloque este aparato donde pueda entrar en contacto con lluvia o cualquier otro tipo de líquido para evitar incendios o descargas eléctricas.
- 4 Evite cambios repentinos de temperaturas extremas o el uso excesivo de un humidificador en la habitación donde se instaló este aparato para evitar que se forme condensación en el interior del aparato, lo que podría causar descargas eléctricas, un incendio, daños al aparato y/o lesiones en personas.
- 5 No cubra el aparato con un periódico, paño, cortina, etc. para no obstruir la radiación de calor. Si aumenta la temperatura del interior del aparato, tal vez se produzca un incendio, daños al aparato y/o lesiones en personas.
- 6 Evite la instalación del aparato en un lugar donde puedan caer objetos extraños y líquido. Ello podría causar un incendio, daños al aparato y/o lesiones en personas. No coloque sobre el aparato los siguientes objetos:
 - Otros componentes, puesto que podrían causar daños y/o decoloración de la superficie de este aparato.
 - Objetos ardientes (por ej.: velas), puesto que podrían causar un incendio, daños al aparato y/o lesiones en personas.
 - Recipientes llenos de líquido, puesto que podrían causar descargas eléctricas al usuario y/o daños al aparato.
- 7 No utilice este aparato bocabajo. Podría sobrecalentarse y muy posiblemente causar daños.
- 8 Cuando desplace este aparato, asegúrese, en primer lugar, de desconectar el cable de alimentación de CA de la toma de alimentación y de desconectar todos los cables que conecten este aparato con otros componentes.
- 9 No aplique fuerza en los interruptores, controles o conexiones de los cables. Nunca tire de los cables cuando los des conecte.
- 10 Sólo deberá usar la tensión especificada en el aparato. Si usa este aparato con una tensión más alta que la especificada será peligroso y podrá causar incendios u otros accidentes. YAMAHA no se hará responsable de ningún daño causado al utilizar este aparato con una tensión diferente a la especificada.
- 11 No intente limpiar el aparato con disolventes químicos porque se estropeará el acabado. Para la limpieza, utilice un paño limpio y seco.
- 12 Desconecte el cable de alimentación de la toma de corriente cuando no piense utilizar el aparato durante un largo periodo de tiempo, o durante una tormenta eléctrica, puesto que los rayos podrían causar daños.
- 13 No intente modificar o arreglar este aparato. Contacte con personal de reparación cualificado de YAMAHA cuando necesite cualquier servicio. Nunca deberá abrir el armazón del aparato por ninguna razón.
- 14 Asegúrese de leer la sección “LOCALIZACIÓN DE AVERÍAS” con respecto a errores de funcionamiento comunes antes de concluir con que la unidad está estropeada.



CARACTERÍSTICAS

● Sonido de cine en el hogar



Este sistema ofrece un sonido de increíble sensación de realidad y potencia semejante al de una sala de cine conectando únicamente el VS-10 al televisor. También se puede disfrutar de unos graves y efectos envolventes más fuertes añadiendo el YAMAHA NX-SW10 adquirido por separado consistente en un altavoz de, un altavoz central, y dos altavoces traseros.

● Incluye decodificador Dolby Digital y Dolby Pro Logic y DTS

Este sistema puede reproducir el campo de sonido de software que lleve el logotipo ,

 o .

● Sonido envolvente virtual (disponible para Virtual Dolby Digital)

El VS-10 puede producir un campo de sonido envolvente virtual cuando se reproduzca software con el logotipo , , o  permitiéndole disfrutar de efectos envolventes que añaden movimiento al sonido y le hacen sentir como si se encontrase dentro de la acción.

● Ocho programas DSP incluyendo YAMAHA CINEMA DSP

La conexión del YAMAHA NX-SW10 (adquirido por separado) le permite emplear ocho programas DSP diferentes para realzar las potencia y el realismo de varias fuentes, desde películas a conciertos, acontecimientos deportivos y juegos. Además, el programa SILENT CINEMA le permite disfrutar de sonido envolvente virtual conectando unos auriculares.

● Preajuste del control remoto

El control remoto puede utilizarse para controlar no sólo el centro de control, sino también componentes de otros fabricantes simplemente ajustando el código de fabricante apropiado.

 Fabricado bajo licencia de los Laboratorios Dolby. "Dolby", "Pro Logio" y el símbolo de doble D son marcas registradas de los Laboratorios Dolby. Trabajos Confidenciales No Publicados. ©1992-1997 Dolby Laboratories, Inc. Todos los derechos están reservados.

 Fabricado bajo licencia de Digital Theater Systems, Inc. Patente de los EE.UU. No. 5.451.942 y otras patentes mundiales emitidas y pendientes de registro. "DTS", "DTS Digital Surround" son marcas registradas por Digital Theater Systems, Inc. Derechos de autor registrados en 1996 por Digital Theater Systems, Inc. Todos los derechos reservados.

CONTENIDO

PREPARACIÓN

CARACTERÍSTICAS	1	PREPARACIÓN
PREPARATIVOS	2	
NOMBRES DE TODAS LAS PARTES	4	
UBICACIÓN DE LOS ALTAVOCES	6	
INSTALACIÓN	7	
CONEXIONES	9	
AJUSTE DE LOS NIVELES DE SALIDA DE LOS ALTAVOCES	15	

FUNCIONAMIENTO

FUNCIONAMIENTO DE LA UNIDAD	17	FUNCIONAMIENTO
UTILIZACIÓN DE FUNCIONES CONVENIENTES	19	
PROGRAMA DSP (EFECTO DEL PROCESADOR DE CAMPO DE SONIDO DIGITAL)	21	
FUNCIONES DEL MENÚ	24	

CONTROL REMOTO

CONTROL DE OTROS COMPONENTES CON EL CONTROL REMOTO	27	CONTROL REMOTO
--	----	----------------

APÉNDICE

GLOSARIO	31	APÉNDICE
LOCALIZACIÓN DE AVERÍAS	32	
ESPECIFICACIONES	33	
ÍNDICE	34	

 indica un consejo para facilitar la operación.

PREPARATIVOS

Confirmación del contenido del embalaje

Confirme que el embalaje contiene los accesorios indicados a continuación.

Control remoto



Pilas (AAA, R03, tipo UM-4)

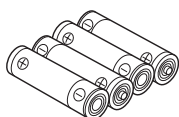

Cable de conexión de audio (2 clavijas, 1,5 m)

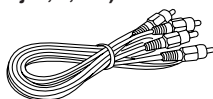

Cable de conexión de vídeo (1,5 m)

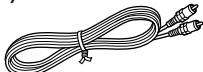

Guía para la conexión (Connection guide)

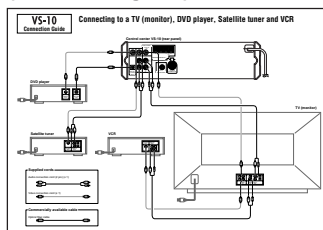

Dispositivos de instalación para el centro de control

Soporte de sujeción

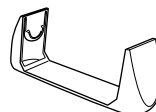

Amortiguadores laterales (x 2)



Amortiguadores inferiores (x 4)



Preparación del control remoto

■ Inserción de las pilas

1 Quite la tapa del compartimiento de las pilas.

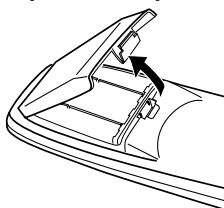

2 Inserte las cuatro pilas (AAA, R03, tipo UM-4) con las polaridades + y - orientadas debidamente.

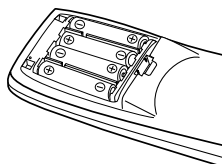

3 Cierre la tapa del compartimiento de las pilas.

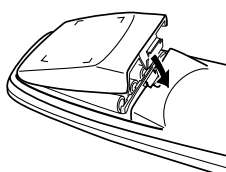

■ Precauciones a tener con las pilas

La mala utilización de las pilas de celdas secas puede ocasionar fugas o hacer que revienten. Asegúrese de seguir las precauciones siguientes.

- Inserte las pilas con las polaridades (+) y (-) orientadas de acuerdo con las polaridades marcadas en el compartimiento de las pilas.
- No mezcle pilas nuevas con pilas usadas.
- No mezcle diferentes tipos de pilas porque pueden tener diferente tensión y rendimiento aunque su forma sea igual.
- Extraiga todas las pilas cuando ya no puedan ser utilizadas o cuando no vaya a utilizar el control remoto durante un tiempo prolongado.
- No utilice pilas recargables.
- Si hubiera fugas, limpie todo el líquido de pilas de dentro del compartimiento.

Preservación del código de fabricante

Reemplace las pilas antes de que queden inutilizables. Cuando las pilas se agoten o cuando sean extraídas, el código de fabricante ajustado por el usuario será retenido durante unos dos minutos. Tenga en cuenta que el ajuste del código de fabricante podrá perderse si transcurren más de dos minutos sin las pilas.

Área de operación del control remoto

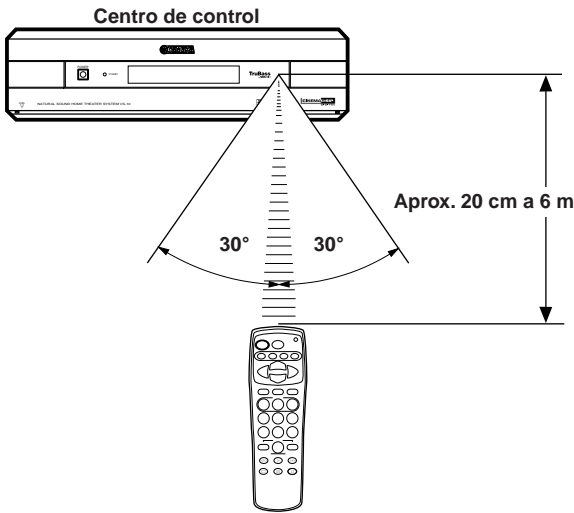

■ Periodo de reemplazo de las pilas

Reemplace las cuatro pilas cuando empiece a acortarse la distancia de operación del control remoto.

■ Precauciones sobre el manejo del control remoto

- Si hay algún obstáculo que bloquee el sensor de control remoto de la unidad, el control remoto podrá no controlar el centro de control.
- No someta el control remoto a impactos. No deje que se moje ni lo ponga en un lugar sometido a alta humedad.
- Las operaciones del control remoto podrán resultar difíciles si la luz directa del sol o una luz intensa (como la de una lámpara fluorescente de tipo inversor) incide sobre el sensor. Si se diera el caso, ajuste las posiciones relativas de la luz y del centro de control.
- Es posible que las operaciones del control remoto no puedan realizarse si está utilizándose otro control remoto al mismo tiempo.

NOMBRES DE TODAS LAS PARTES

Centro de control (Panel delantero)

POWER (página 17)

Conecta y desconecta la alimentación del centro de control. Este botón también desconecta la alimentación del altavoz de graves secundarios cuando haya conectado un YAMAHA NX-SW10 (adquirido por separado). El indicador STANDBY se enciende cuando se desconecta la alimentación utilizando ϕ /I del control remoto.

Indicador STANDBY

Cuando se encienda este indicador, esta unidad consumirá una cantidad muy pequeña de energía para recibir las señales de rayos infrarrojos del control remoto.

Botón selector DSP (página 22)

Botón selector INPUT (página 17)

VOLUME ∇ / \wedge (página 17)

Terminal de entrada digital óptica DIGITAL 2

Terminal de entrada de vídeo DIGITAL 2/VIDEO 2

Terminales de entrada de audio VIDEO 2

Toma PHONES

Se utiliza para conectar unos auriculares. Cuando conecte los auriculares, no se oirá sonido a través de los altavoces.

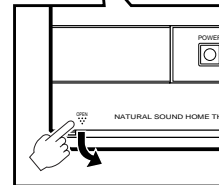

Para abrir la puerta frontal

Presione "OPEN" del botón izquierdo de la puerta frontal. Cuando no vaya a utilizar los controles del interior de la puerta frontal, ciérrela.

Visualizador

Como el brillo del visualizador aumentará durante algunos segundos cada vez que lo utilice, podrá comprobar claramente la operación actual.

Indicadores de procesamiento (página 23)

Indicador VIRTUAL

Indicador de auriculares

Se enciende cuando se conectan los auriculares.

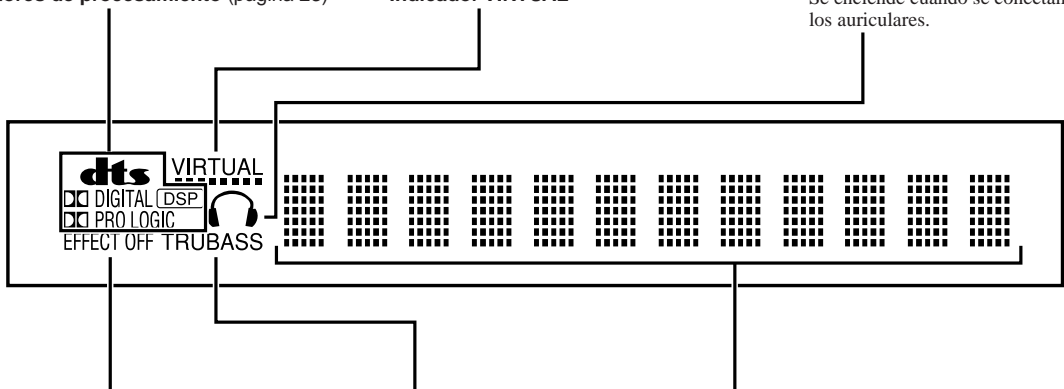

Indicador EFFECT OFF

Se enciende cuando se activan los efectos de campo de sonido.

Indicador TRUBASS (página 19)

Muestra diversa información, como el nombre del programa DSP, nivel, o estado de operación

Control remoto

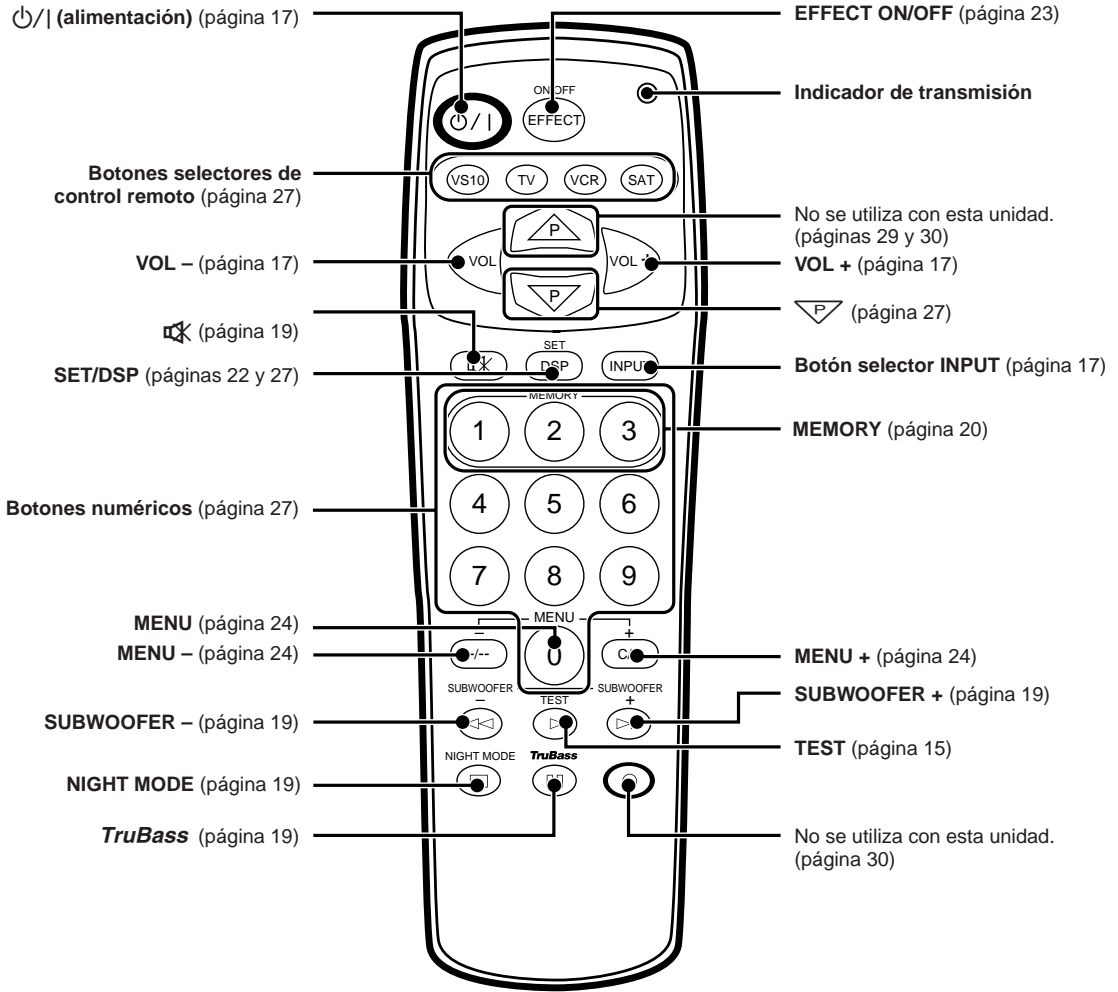

UBICACIÓN DE LOS ALTAVOCES

Aunque, idealmente, los altavoces debieran ser colocados de la forma mostrada a continuación, podrán obtenerse efectos satisfactorios incluso si no siguen estrictamente estas sugerencias.

Altavoces principales

Póngalos a cada lado del monitor de televisión.

Altavoz central (adquirido por separado)

Póngalo encima del monitor de televisión en el centro.

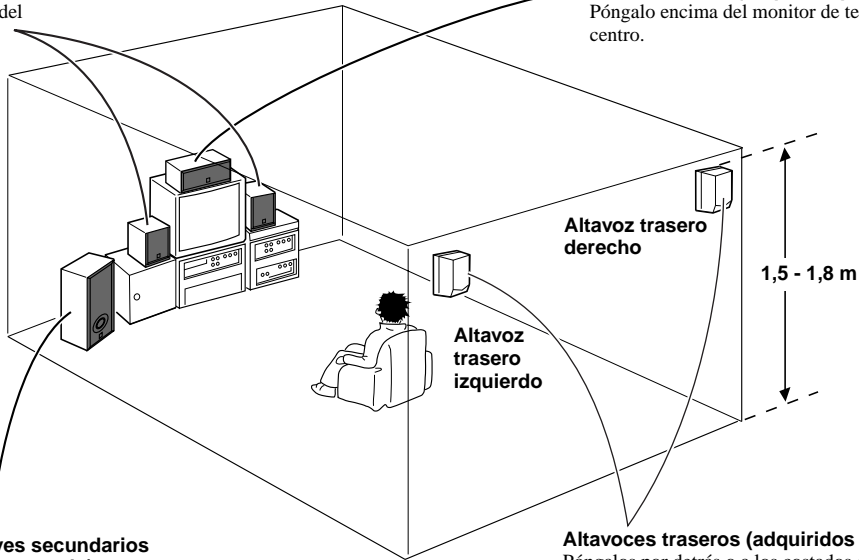

Altavoz de graves secundarios (adquirido por separado)

Póngalo a la derecha o a la izquierda de un altavoz delantero.

Altavoces traseros (adquiridos por separado)

Póngalos por detrás o a los costados de la posición de escucha.

■ Altavoces principales NX-VS10M

Ponga los altavoces principales a igual distancia a cada lado del monitor de televisión.

Lo más efectivo será poner los altavoces a casi la misma altura que la de su posición de escucha.

■ Altavoz central YAMAHA NX-VS10C (adquirido por separado)

Ponga el altavoz central encima del monitor de televisión y alinee su superficie frontal con la del monitor. Si no puede poner el altavoz encima del monitor de televisión, colóquelo en un bastidor situado detrás del monitor de televisión lo más cerca posible del mismo.

■ Altavoces traseros YAMAHA NX-VS10E (adquiridos por separado)

Dependiendo de las condiciones de la habitación, los altavoces traseros YAMAHA NX-VS10E podrán ponerse en estanterías o colgarse en paredes. Estos altavoces deberán ponerse a unos 1,5 m sobre el suelo en el que se sienta, o a unos 1,8 m sobre el suelo si se sienta en una silla.

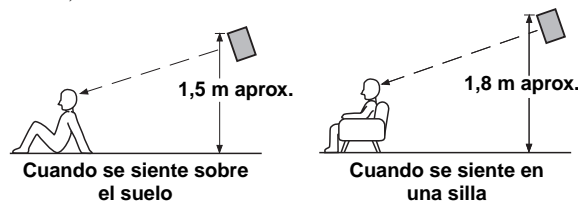

■ Altavoz de graves secundarios YAMAHA SW-VS10 (adquirido por separado)

Ponga el altavoz de graves secundarios bien a la derecha o a la izquierda de los altavoces delanteros y gírelo ligeramente hacia el centro de la habitación para reducir las reflexiones en las paredes. Trate de alterar la posición del altavoz de graves secundarios en relación con la posición de escucha ya que la posición relativa afectará la forma en que suenen los sonidos graves.

PRECAUCIÓN

Aunque estos altavoces principales están blindados magnéticamente, aún podrán afectar al color del televisor si los pone cerca del mismo. Si se diera el caso, ajuste las posiciones relativas de los altavoces y del televisor. Si su televisor es de tipo blindado magnéticamente, realice los pasos indicados a continuación.

- 1 Apague el televisor.
- 2 Espere un rato y luego enciéndalo otra vez.

También puede utilizar los agujeros roscados de los soportes disponibles en el mercado en la parte inferior de los altavoces instalarlos.

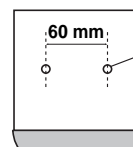

Puedo ser utilizado un tornillo con un diámetro de 4 mm.
(Profundidad del agujero: 8 mm)

INSTALACIÓN

Dependiendo de las condiciones de la habitación, el centro de control puede instalarse vertical u horizontalmente.

Precauciones previas a la instalación

- No toque la superficie adhesiva después de haber pelado los amortiguadores porque debilitará la fuerza de adhesión.
- Limpie completamente la superficie donde vaya a aplicar los amortiguadores. Tenga en cuenta que si la superficie tiene polvo, o si está grasienta, o húmeda, la fuerza adhesiva se debilitará.

Instalación del centro de control horizontalmente

Pegue los cuatro amortiguadores en la parte inferior del centro de control.

Despegue los sellos de los amortiguadores para la parte inferior del centro de control en las cuatro partes hendidas (roscadas).

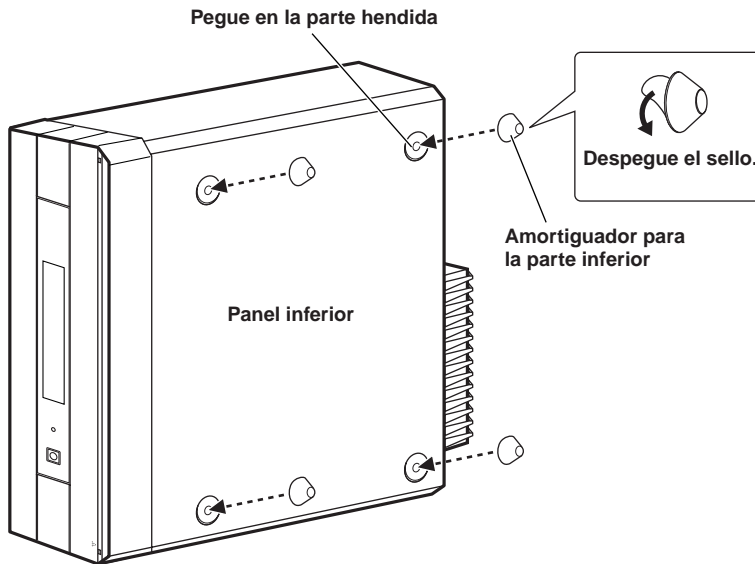

PRECAUCIONES

- Cerciérese de utilizar los amortiguadores para la parte inferior cuando instale verticalmente el centro de control. De lo contrario, la puerta frontal del centro de control no podrá abrirse.
- Cerciérese de aplicar los amortiguadores para la parte inferior en las partes hendidas (roscadas) del panel inferior. No los fije a las partes hendidas de la parte superior del centro de control.

Instalación del centro de control verticalmente

Pegue los dos amortiguadores laterales suministrados en la parte lateral del centro de control y fije el soporte de sujeción suministrado.

- 1** Despegue los sellos de los amortiguadores laterales y péquelos en las dos partes hendidas (cerca del panel delantero) de la parte derecha del panel de control.

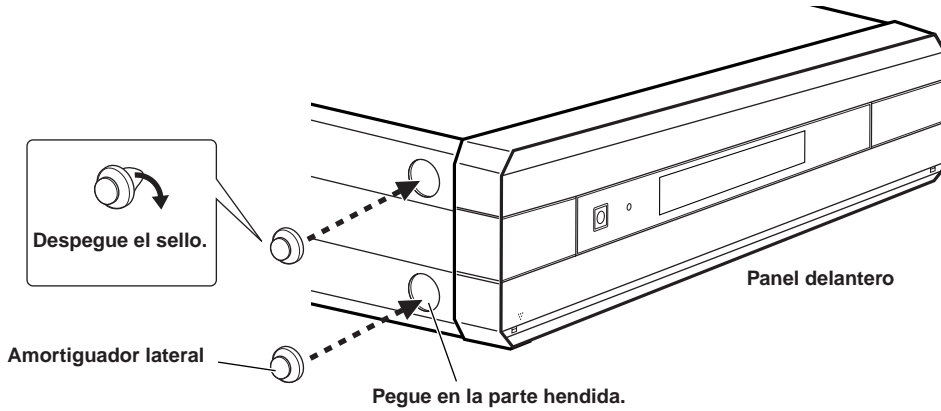

- 2** Fije el centro de control con los amortiguadores pegados encarados hacia abajo en el soporte de sujeción como se muestra en la ilustración siguiente.

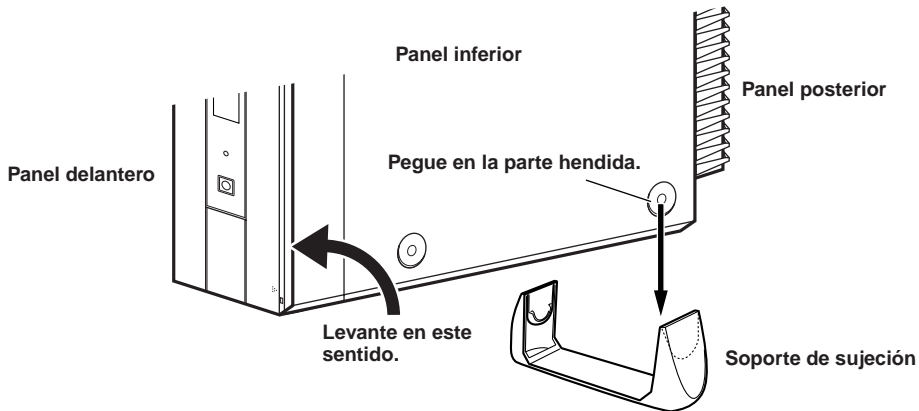

Nota

- La utilización del soporte de sujeción solamente hará que el centro de control sea inestable y que la puerta frontal no pueda abrirse. Cerciñese de utilizar también los amortiguadores laterales.

PRECAUCIONES

- Cerciñese de colocar el centro de control con la parte izquierda hacia abajo.
- Cuando instale el centro de control verticalmente en un lugar elevado, como un estante, no lo coloque cerca del borde.

CONEXIONES

PRECAUCIÓN

Cuando haga conexiones, asegúrese siempre de desconectar la alimentación del centro de control y la de cualquier otro componente a conectar.

Para asegurar unas conexiones correctas

- Conecte la clavija blanca del cable de conexión al terminal de señal de audio izquierda “L” (blanco) y la clavija roja al terminal derecho “R” (rojo).
- Inserte firmemente las clavijas. Si no las inserta firmemente, podrá generarse ruido o no salir sonido.
- Como el método de conexión y los nombres de los terminales varían dependiendo del componente que esté utilizándose, asegúrese de consultar los manuales de instrucciones de todos los componentes que vaya a conectar.
- Una vez realizada la conexión, compruebe una vez más que el cableado está hecho correctamente.

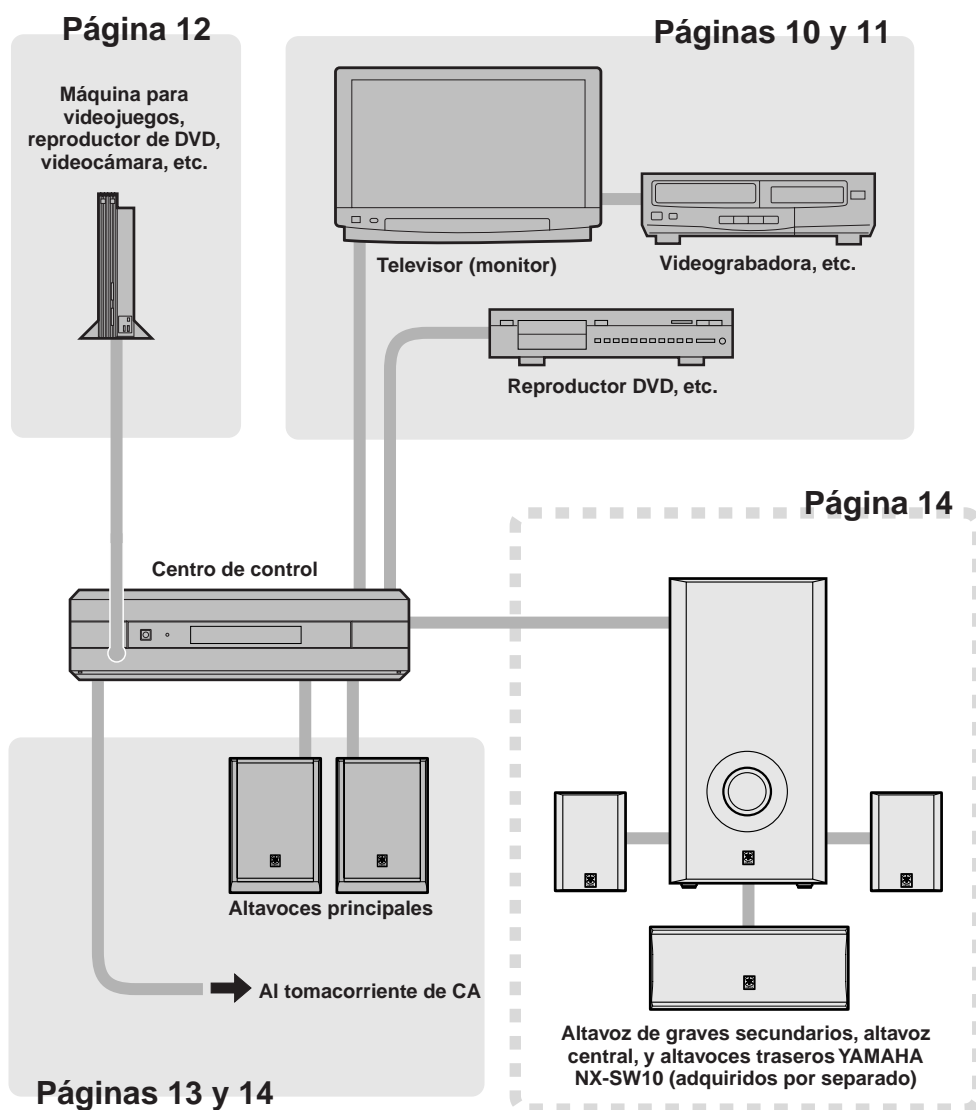

Conexión de un televisor o videgrabadora

■ Conexión de un televisor (monitor)

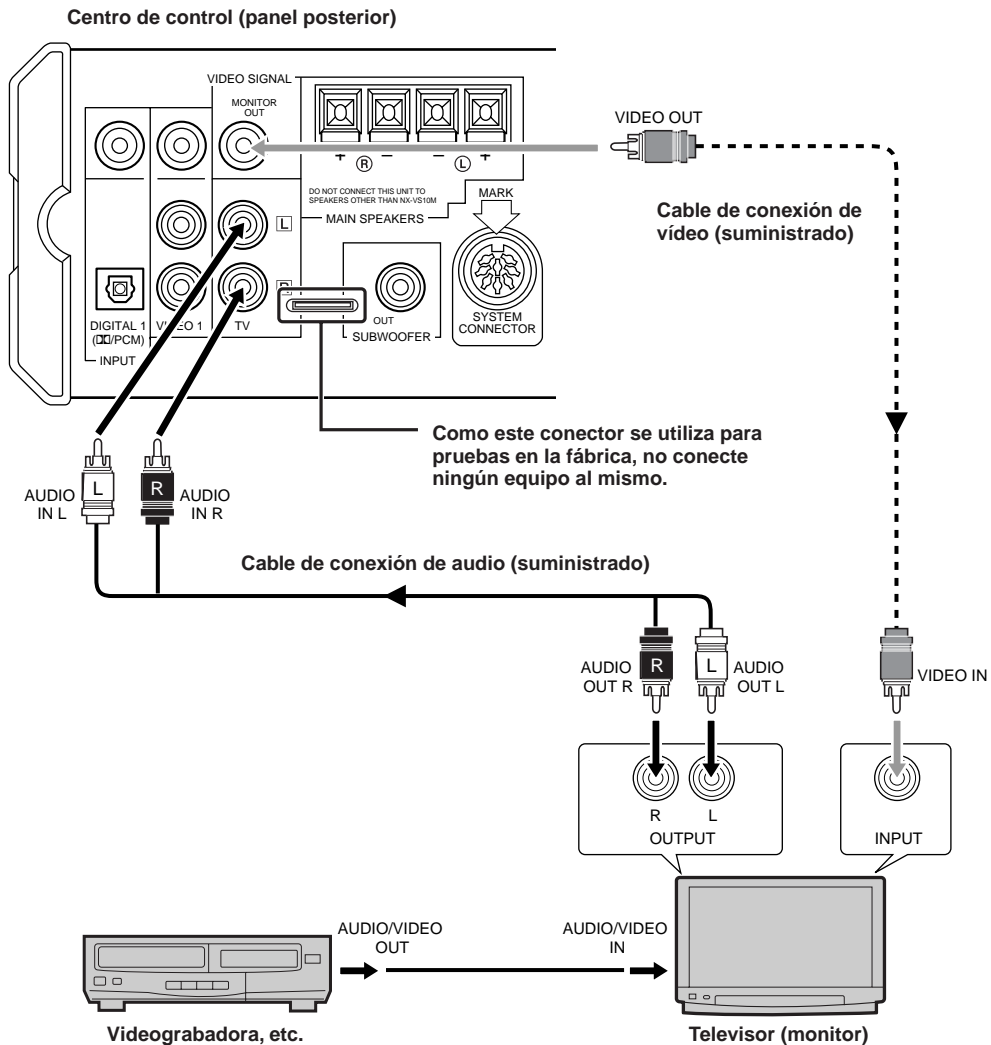

Conecte los terminales de salida de audio del televisor (monitor) a los terminales de entrada de audio del televisor del centro de control utilizando el cable de conexión de audio suministrado y el terminal de entrada de vídeo del televisor (monitor) al terminal MONITOR OUT del centro de control utilizando el cable de conexión de vídeo suministrado.



- El sonido del televisor podrá escucharse utilizando los altavoces conectados al centro de control. (Aunque usted podrá oír el sonido del televisor a través de los altavoces del televisor, le recomendamos que reduzca el volumen del televisor a fin de disfrutar plenamente de las ventajas del VS-10.)
- Para ver las imágenes de salida de un componente tal como un reproductor DVD, sintonizador de recepción vía satélite, videocámara, máquina para videojuegos, etc., cuyo terminal de salida de vídeo esté conectado al terminal de entrada de vídeo del centro de control (como se describe en las páginas 11 y 12), cambie la entrada de vídeo del televisor (monitor) conectado al terminal MONITOR OUT del centro de control.
- Usted no podrá conectar al centro de control un televisor (monitor) que no disponga de salidas de audio.

■ Conexión de un reproductor DV, sintonizador de recepción vía satélite, etc.

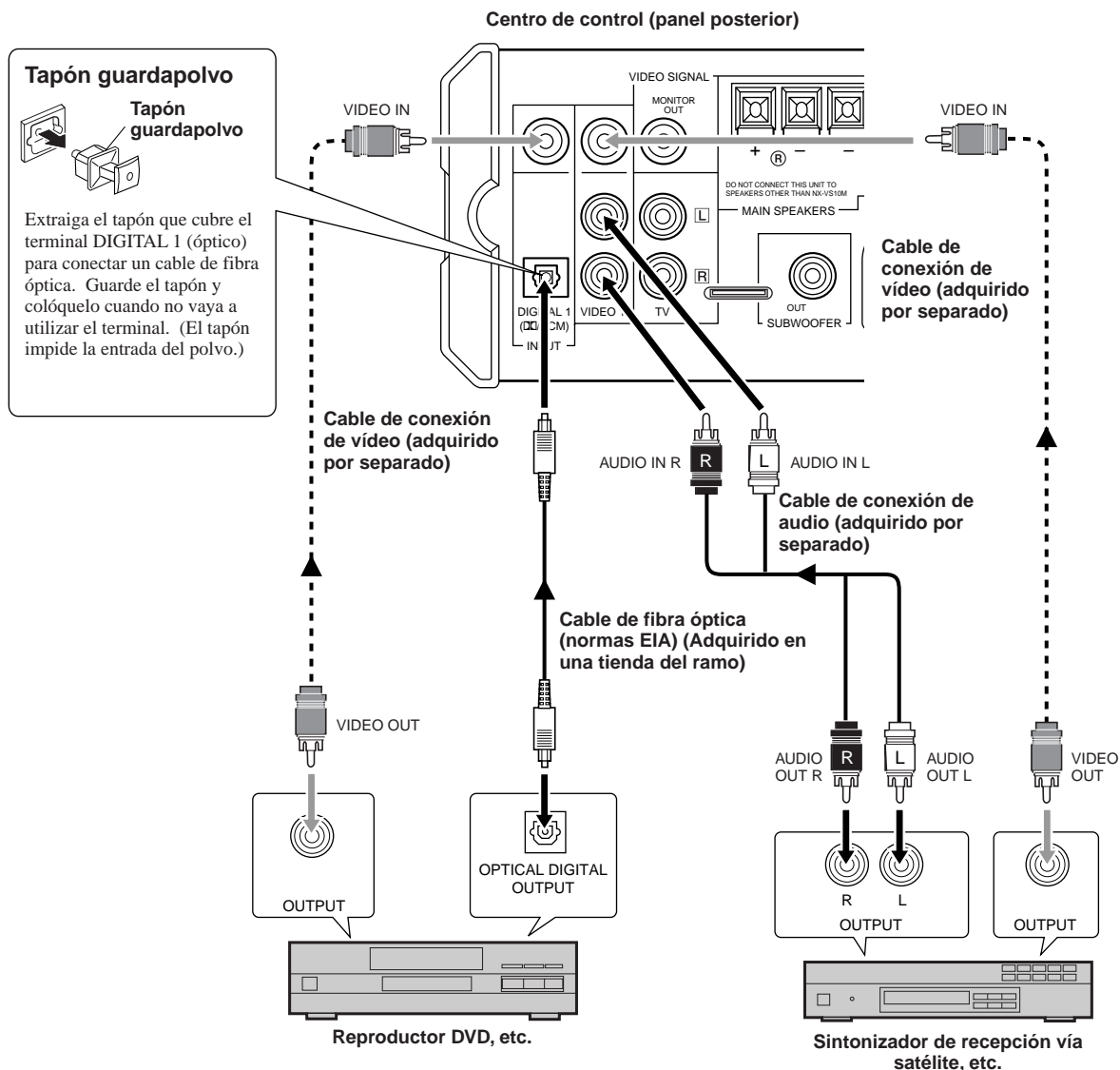

Conecte el terminal de salida digital óptica del reproductor DVD, etc. al terminal de entrada (óptica) DIGITAL 1 del centro de control utilizando un cable de fibra óptica adquirido en una tienda del ramo. Esta conexión le ofrecerá sonido digital. Para conectar un sintonizador de recepción vía satélite, etc., sin terminal de salida digital, conecte sus terminales de salida de audio a los terminales de entrada de audio VIDEO 1 del centro de control utilizando un cable de conexión de audio adquirido en una tienda del ramo.

Además, conecte el terminal de salida de vídeo del reproductor DVD al terminal de entrada DIGITAL 1 del centro de control utilizando un cable de conexión de vídeo adquirido en una tienda del ramo y el terminal de salida de vídeo del sintonizador de recepción vía satélite al terminal de entrada de vídeo VIDEO 1 del centro de control utilizando un cable conector adquirido en una tienda del ramo. Sin embargo, cuando el reproductor DVD, el sintonizador de recepción vía satélite, etc., posea un terminal de salida de vídeo S, conecte el terminal de entrada de vídeo S del televisor (monitor) directamente a fin de obtener imágenes de la máxima calidad.



- El sonido de un reproductor DVD, sintonizador de recepción vía satélite, etc., podrá escucharse utilizando altavoces conectados al centro de control. El sonido no podrá escucharse a través de los altavoces del televisor. El sonido del reproductor DVD, sintonizador de recepción vía satélite, etc., no podrá escucharse cuando la alimentación del centro de control esté desconectada.
- El VS-10 no podrá grabar de ninguna fuente audio ni de vídeo.

■ Conexión de una videocámara, máquina para videojuegos, etc.

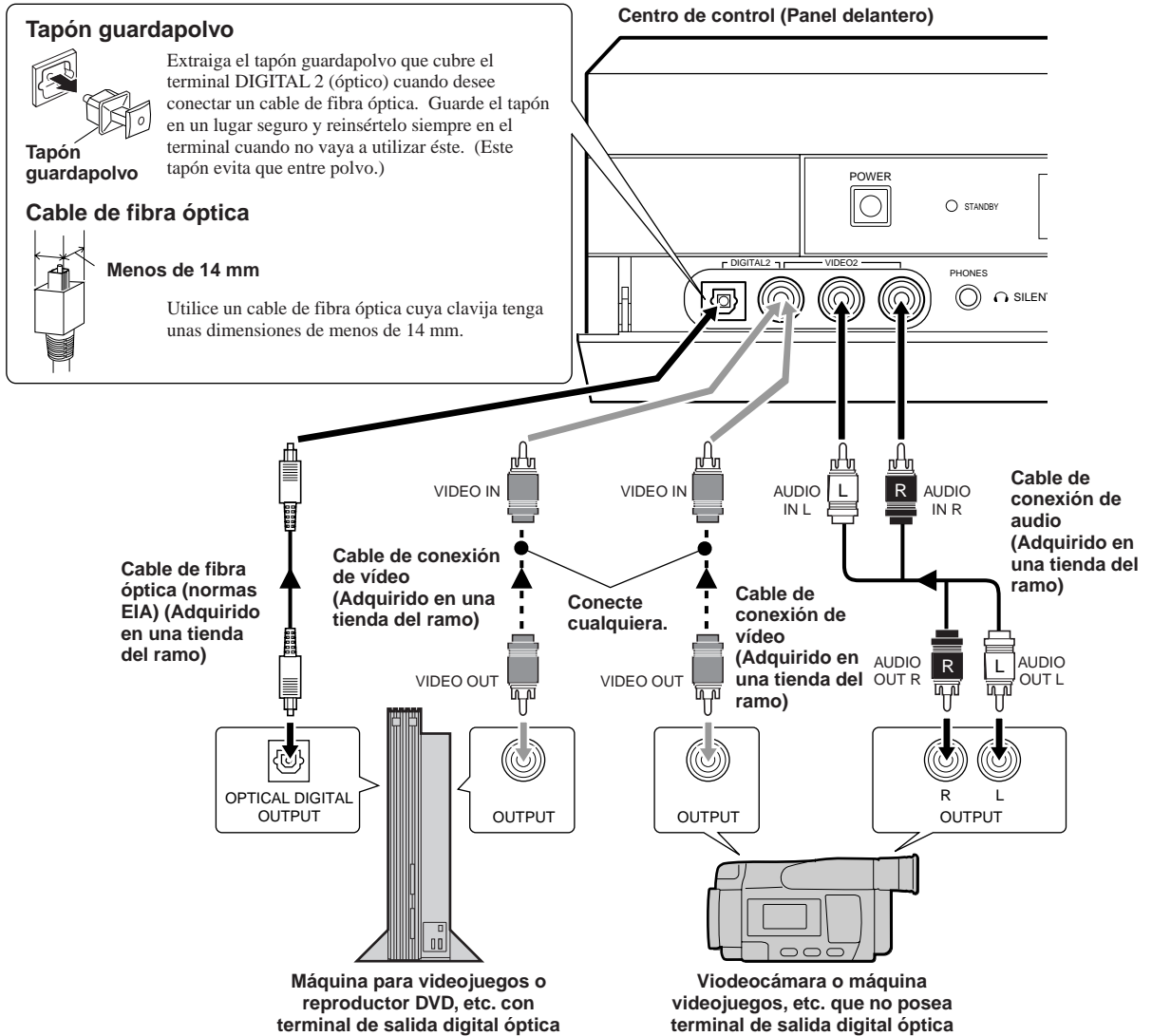

Cuando conecte una máquina de videojuegos, un reproductor DVD, etc. con terminal de salida digital, conecte el terminal de salida digital óptica al terminal de entrada digital (óptica) DIGITAL 2 del centro de control utilizando un cable de fibra óptica adquirido en una tienda del ramo. Esto le permitirá disfrutar de sonido digital.

Cuando conecte una videocámara, una máquina de videojuegos, etc. con terminal de salida digital, conecte los terminales de salida de audio a los terminales de entrada de audio VIDEO 2 del panel delantero del centro de control utilizando un cable de conexión de audio (2 clavijas) adquirido en una tienda del ramo.

Además, conecte el terminal de salida de vídeo de una videocámara, una máquina para videojuegos, etc. al terminal de entrada de vídeo DIGITAL 2 (VIDEO 2) del centro de control utilizando un cable de conexión de vídeo adquirido en una tienda del ramo. Sin embargo, cuando la videocámara, la máquina para videojuegos, etc. posea terminal de salida de vídeo S, conecte el terminal de entrada de vídeo S del televisor (monitor) directamente a fin de obtener imágenes de la máxima calidad.



- El sonido de una videocámara, una máquina de videojuegos, etc. podrá escucharse utilizando los altavoces conectados al centro de control. El sonido no podrá escucharse a través de los altavoces del televisor. El sonido de una videocámara, una máquina de videojuegos, etc. no podrá escucharse cuando la alimentación del centro de control esté desconectada.
- El VS-10 no puede grabar ninguna fuente de audio ni de vídeo.

Conexión de los altavoces principales

Conecte los altavoces principales al centro de control.

Nota

- No conecte altavoces a los terminales para altavoces del centro de control excepto los altavoces principales (NX-VS10M) suministrados. Si conectase altavoces diferentes podrían producirse daños.

Altavoz principal derecho (Panel posterior)

Altavoz principal izquierdo (Panel posterior)



Cable pelado

Lengüeta

1 Abra la lengüeta.

2 Inserte el extremo pelado del cable de altavoz en el orificio.

3 Suelte la lengüeta hasta que chasquee.

- Conecte el conductor blanco al terminal + (rojo) y el negro al terminal – (negro).
- Después de haber realizado la conexión, tire ligeramente de los cables de los altavoces para comprobar si han quedado conectados con seguridad.

Centro de control (Panel posterior)

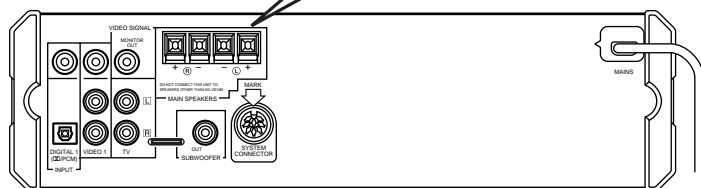

PRECAUCIONES

- No deje que las partes peladas de los cables de altavoces se toquen entre sí, ni tampoco deje que toquen ninguna parte metálica de los altavoces. Ello podría dañar los altavoces.
- Cuando conecte los cables de los altavoces, tenga cuidado de no conectar por equivocación positivo (+) en negativo (–) o viceversa.
- Inserte firmemente los cables de altavoces para impedir que positivo (+) y negativo (–) se cortocircuiten. Si los cables de altavoces no están insertados firmemente, podrá no salir sonido por los altavoces o salir ruido, y causar daño a los altavoces.
- Inserte en los agujeros solamente la porción pelada de los cables de altavoces. Si inserta el cable hasta la parte aislada con plástico no saldrá sonido.
- Sujete los cables de altavoces para que no interfieran con sus manos o pies.

Conexión del centro de control al altavoz de graves secundarios

Aunque el VS-10 puede utilizarse para reproducir audio de sonido rico y natural, el empleo de un altavoz de graves secundarios le permite disfrutar de tonos graves potentes.

La conexión de un altavoz de graves secundarios, el altavoz central, y altavoces traseros YAMAHA NX-SW10 (adquiridos por separado) no sólo puede aumentar la sensibilidad de los graves sino que también mejora el efecto envolvente.

Centro de control

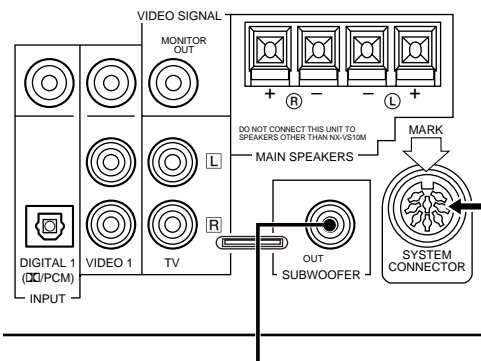

Quando conecte su altavoz de graves secundarios, conecte el terminal de entrada del mismo al terminal SUBWOOFER OUT del centro de control utilizando un cable de conexión de audio (1 clavija) adquirido en una tienda del ramo.

Altavoz de graves secundarios, el altavoz central, y altavoces traseros YAMAHA NX-SW10 (adquiridos por separado)

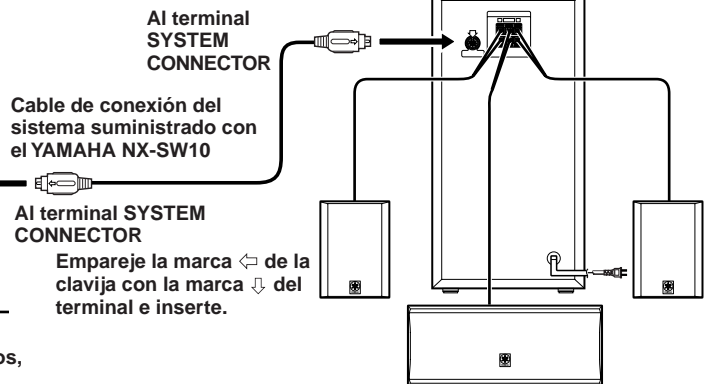

Cable de conexión del sistema suministrado con el YAMAHA NX-SW10

Al terminal SYSTEM CONNECTOR

Empareje la marca ⇄ de la clavija con la marca ↓ del terminal e inserte.

Nota

- Cuando desconecte la alimentación del centro de control, se desconectará también la del altavoz de graves secundarios YAMAHA SW-VS10.



- Para más detalles sobre la conexión, consulte el manual de instrucciones del altavoz de graves secundarios o el manual del propietario del altavoz de graves secundarios, el altavoz central, y altavoces traseros YAMAHA NX-SW10 (adquiridos por separado).

Conexión del cable de alimentación de CA

Centro de control

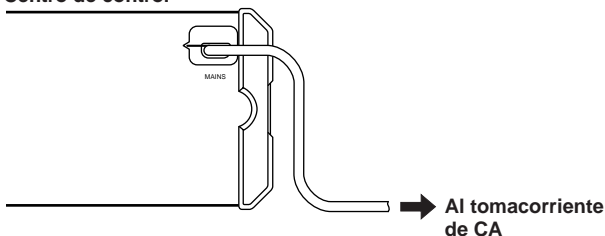

Una vez realizadas todas las conexiones, compruébelas una vez más. Por último, inserte la clavija del cable de alimentación del centro de control en un tomacorriente de CA. Cuando no vaya a utilizar la unidad durante un tiempo prolongado, desconecte el cable de alimentación.

AJUSTE DE LOS NIVELES DE SALIDA DE LOS ALTAVOCES

Cuando reproduzca una fuente codificada con Dolby Digital, Dolby Surround, o DTS, será muy importante ajustar el nivel de salida del sonido de cada altavoz oído en la posición de escucha. De esta forma podrá obtener el máximo rendimiento de los campos de sonido. Aunque seleccione otro campo de sonido, podrá disfrutar de las características del mismo.

Los niveles de salida de los altavoces podrán ajustarse utilizando el control remoto antes de hacer la reproducción siguiendo los pasos siguientes:



1 Presione ON/OFF para conectar la alimentación.



Si el indicador STANDBY está encendido, conecte la alimentación utilizando ON/OFF del control remoto. Si la alimentación principal está desconectada (cuando el indicador STANDBY no esté encendido), conecte la alimentación presionando POWER del centro de control.

PRECAUCIÓN

Para conectar el NX-SW10 (adquirido por separado) al centro de control, inserte antes del enchufe del cable de alimentación de CA del altavoz de graves secundarios SW-VS10 en un tomacorriente de CA y conecte la alimentación del centro de control.

2 Presione TEST.

Un tono de prueba (parecido al ruido rosado) saldrá en el orden siguiente.

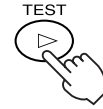

- Cuando solamente haya conectado el VS-10 o haya seleccionado VIRTUAL SURROUND:

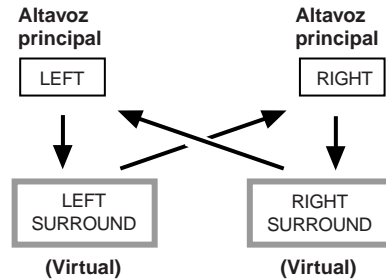

- Cuando esté conectado el NX-SW10:

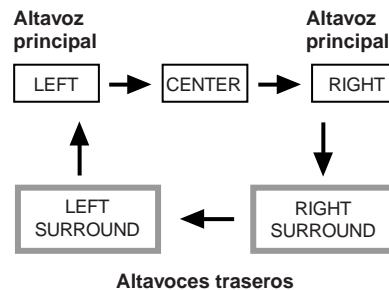

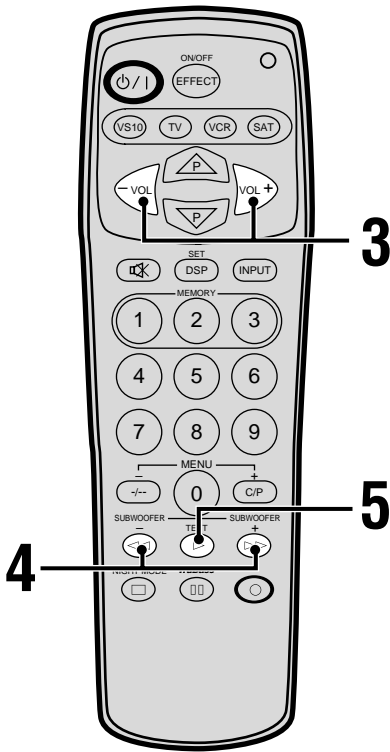

3 Ajuste el nivel del tono de prueba utilizando VOL +/- (Ajuste el nivel de escucha a su gusto.)

Al presionar VOL + el nivel aumentará, mientras que al presionar VOL - se reducirá.

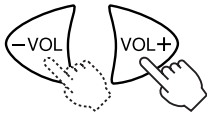

4 Ajuste el nivel de salida de cada altavoz mientras escucha el tono de prueba.

Al presionar >> el nivel aumentará, mientras que al presionar << se reducirá.

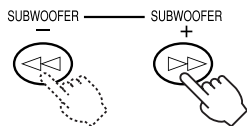

- Cuando solamente haya conectado el VS-10:
Ajuste los niveles de salida del sonido de los altavoces virtuales traseros y los altavoces principales.
- Cuando haya conectado NX-SW10:
Ajuste los niveles de salida del sonido del altavoz central y de los altavoces traseros de forma que sean prácticamente iguales a los de los altavoces principales.

Notas

- Cuando ajuste los niveles de salida del sonido de los altavoces principales, vuelva a ajustar los del altavoz central, los altavoces traseros, y los de los altavoces virtuales.
- Los niveles de salida del sonido de los altavoces virtuales derecho e izquierdo no podrán ajustarse por separado. Cuando ajuste el nivel de uno, el del otro se ajustará de forma similar.
- Cuando conecte unos auriculares, el orden de cada uno a través del que se oye un tono de prueba será el mismo que el del VS-10 solamente. Sin embargo, el nivel de salida de los altavoces principales no podrá ajustarse. Solamente podrá ajustar el nivel de salida del sonido de los altavoces traseros, sin embargo, tal nivel no podrá ajustarse por separado para cada altavoz derecho o izquierdo. (Margen ajustable: -3 a +3 dB)

5 Una vez completado el ajuste, presione TEST.

El tono de prueba se parará.



El nivel de salida del puede ajustarse en la gama siguiente.

- Cuando solamente haya conectado el VS-10 o haya seleccionado VIRTUAL SURROUND:
 - Altavoces principales derecho e izquierdo: -10 a ±0 dB
 - Altavoces virtuales traseros: -3 a +3 dB
 - El nivel mínimo para los altavoces principales es -10 dB, mientras que para los canales virtuales traseros es -3 dB.
- Cuando esté conectado un NX-SW10:
 - Altavoces principales derecho e izquierdo: -10 a ±0 dB
 - Los altavoces principales central: -20 a +6 dB
 - Altavoces traseros derecho e izquierdo: -20 a +6 dB
 - El nivel mínimo para los altavoces principales es -10 dB, mientras que para el altavoz central y los altavoces traseros es -20 dB.

FUNCIONAMIENTO DE LA UNIDAD

Para disfrutar del sistema de sonido de cine en el hogar

Esta sección describe cómo seleccionar la fuente de entrada para disfrutar de sonido de un televisor, una videograbadora, un reproductor DVD, un sintonizador de recepción vía satélite, o una máquina de videojuegos con el VS-10, y cómo ajustar el volumen.

Primero encienda el componente en el que vaya a hacer la reproducción y el televisor, y luego siga los pasos ofrecidos a continuación.

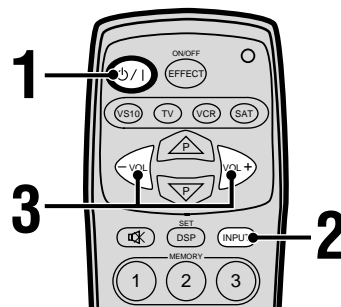
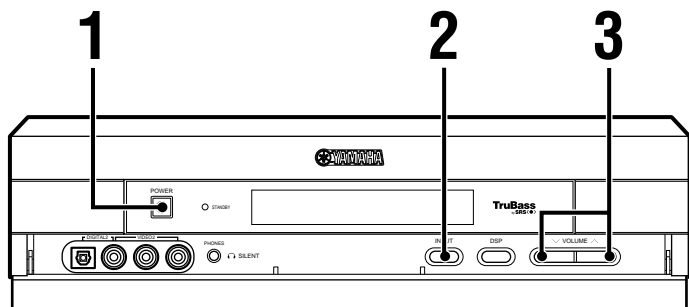

1 Presione POWER del centro de control y $\phi/|$ del control remoto para conectar la alimentación.



- Cuando se encienda o parpadee el indicador STANDBY, la alimentación podrá conectarse utilizando $\phi/|$ del control remoto. La alimentación también podrá conectarse presionando el botón selector INPUT del centro de control.

- El VS-10 memorizará el último estado existente al desconectar la alimentación. Si desconecta la alimentación utilizando POWER del centro de control en el modo de espera (cuando el indicador STANDBY esté encendido), la alimentación se conectará cuando vuelva a presionar POWER del centro de control.

Si no desconecta la alimentación utilizando POWER del centro de control cuando esté conectada (o cuando el indicador STANDBY no esté encendido), se conectará cuando vuelva a presionar POWER del centro de control.

2 Presione el botón selector INPUT.

Cada vez que presione el botón, la entrada cambiará en el orden: VIDEO 1 \rightarrow TV \rightarrow VIDEO 2 \rightarrow DIGITAL 1 \rightarrow DIGITAL 2.



3 Ajuste el nivel utilizando VOLUME \wedge/\vee (o VOL +/- en el control remoto).

Al presionar VOLUME \wedge (o VOL + en el control remoto) el nivel aumentará, mientras que al presionar VOLUME \vee (o VOL - en el control remoto) se reducirá.

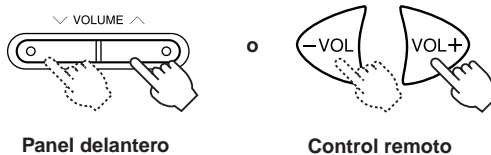

PRECAUCIÓN

Cuando presione el botón "TV", "VCR", o "SAT" del control remoto para controlar otra unidad, el control remoto no podrá controlar el VS-10. En este caso, presione el botón "VS10" del control remoto y utilice el VS-10.

Cambio del modo de entrada

Esta función le permite cambiar el modo de entrada del componente conectado a DIGITAL 1 o DIGITAL 2 a “Auto Mode” o “dts Fix”.

Auto mode : Este modo reconoce automáticamente señales PCM, como las de un disco compacto, Dolby Digital, o DTS.

dts Fix : Este modo se fija a una señal DTS.

Normalmente, la reproducción podrá realizarse con el modo “Auto Mode”. Sin embargo, cuando reproduzca un CD codificado con DTS en el ajuste “Auto Mode”, es posible que se produzca un ruido corto al comienzo mientras la unidad esté reconociendo la señal DTS y vuelva al decodificador DTS. Esto no significa mal funcionamiento, y podrá evitarse ajustando con antelación el modo de entrada a “dts Fix”.

Cuando reproduzca y pare un disco CD codificado con DTS en el ajuste “Auto Mode”, el sonido se silenciará incluso aunque reproduzca señales PCM, como las de un disco CD normal, y el indicador **dts** parpadeará durante unos 30 segundos. Sin embargo, esta condición desaparecerá después de unos 30 segundos.

1 Presione el botón selector INPUT para elegir DIGITAL 1 o DIGITAL 2.

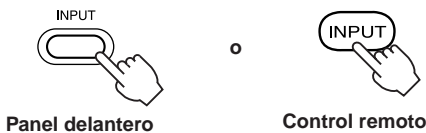

2 Mantenga presionado el botón selector INPUT durante unos 3 segundos para cambiar el modo de entrada.

Cada vez que mantenga presionado el botón durante unos 3 segundos, el modo de entrada cambiará entre “Auto Mode” y “dts Fix”, y se visualizará de la forma siguiente:

“D1← dts Fix” ↔ “D1←Auto Mode”

- “D1” o “D2” se visualizará antes del modo de entrada seleccionado cuando elija, respectivamente, DIGITAL 1 o DIGITAL 2.

Notas

- El indicador **dts** del disco se encenderá cuando seleccione “dts Fix”, y se apagará cuando no entre una señal codificada con DTS en el modo “Auto Mode”.
- El ajuste del modo de entrada volverá a “Auto Mode” cuando desconecte la alimentación del centro de control.
- Cuando reproduzca una fuente codificada con DTS, cerciórese de conectar el reproductor al terminal de entrada DIGITAL 1 o DIGITAL 2 del centro de control con un cable de fibra óptica.
- Si los datos de salida digitales del reproductor han sido procesados de cualquier forma, quizás no pueda realizar la decodificación de DTS incluso aunque realice una conexión digital entre esta unidad y el reproductor.

PRECAUCIÓN

La gama de intensidad del sonido variable será grande cuando reproduzca discos CD o MD. Por lo tanto, si reproduce una fuente que incluya cambios repentinos de sonido de nivel bajo a alto al volumen máximo durante mucho tiempo, los altavoces pueden dañarse.

UTILIZACIÓN DE FUNCIONES CONVENIENTES

Durante la reproducción puede utilizar funciones convenientes con el control remoto.

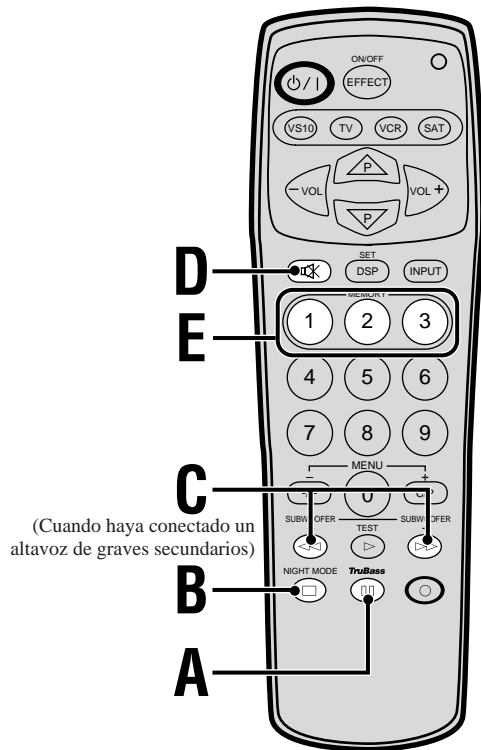

A Refuerzo de los tonos graves

Presione **TruBass**.

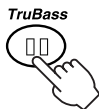

- El indicador TRUBASS* se encenderá en el visualizador.
- Esta función reforzará los tonos graves aumentando el nivel de las frecuencias de la gama baja. Cuando haya conectado el SW-VS10, se reforzarán también los tonos graves del altavoz de graves secundarios.

Para cancelar el modo TRUBASS, presione **TruBass** otra vez.

Notas

- El modo TRUBASS no funcionará cuando haya conectado unos altavoces.
- Si oye ruido sordo a través del altavoz de graves secundarios cuando active esta función, reduzca el nivel de dicho altavoz. De lo contrario, el altavoz podría dañarse debido al nivel de entrada excesivo de la señal de graves bajos.

* **TruBass**

TruBass y el símbolo son marcas de SRS Labs, Inc. en los Estados Unidos de América y en países del extranjero seleccionados. La tecnología TruBass está incorporada bajo licencia de SRS Labs, Inc.

B Escucha de sonido claramente a bajos niveles

Presione **NIGHT MODE**.



- Los sonidos serán claros.
- Utilice esta función cuando resulte difícil subir mucho el volumen, tal como por la noche ya tarde.

Para cancelar el modo NIGHT MODE, presione **NIGHT MODE** otra vez.

Notas

- El modo NIGHT MODE no funcionará cuando haya conectado unos auriculares.
- El volumen no puede reducirse utilizando este botón. Para reducir el volumen, presione **VOLUME** (o **VOL -** en el control remoto).

C Ajuste del nivel del altavoz de graves secundarios

El nivel del altavoz de graves secundarios podrá ajustarse si se ha conectado un altavoz de graves secundarios.

Al presionar **SUBWOOFER +** el nivel aumentará, mientras que al presionar **SUBWOOFER -** se reducirá.

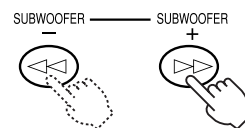

- El nivel puede ajustarse dentro de una gama de -20 dB a +10 dB.

Nota

- Si oye ruido sordo a través del altavoz de graves secundarios cuando active la función TRUBASS o cuando reproduzca una fuente con graves reforzados como Dolby Digital de 5.1 canales o DTS que contenga el efecto de bajas frecuencias, reduzca el nivel de dicho altavoz. De lo contrario, el altavoz podría dañarse debido al nivel de entrada excesivo de la señal de graves bajos.

D Silenciamiento temporal del sonido

Presione .

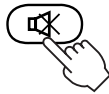

- Mientras el sonido esté silenciado se visualizará “Mute ON”.

Para volver al nivel de volumen original, presione  otra vez.

Si presiona VOL +/- se cancelará también el modo de silenciamiento y se ajustará el nivel del volumen.

E Invocación de sus ajustes favoritos

Cada tecla MEMORY 1, 2, o 3 puede memorizar la entrada y los ajustes actuales del modo DSP, el nivel de SUBWOOFER, TRUBASS, y el modo NIGHT MODE.

Después de haber memorizado los ajustes, podrá memorizarlos con la tecla MEMORY 1, 2, o 3 presionando simplemente una de estas teclas.

Memorización de los ajustes en cada tecla MEMORY 1, 2, o 3

Mantenga presionada la tecla MEMORY 1, 2, o 3 en la que desee memorizar durante unos 3 segundos.

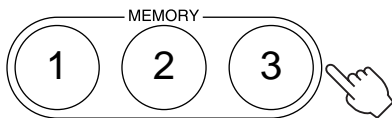

El número de la tecla presionada se visualizará después de “Memory” y los ajustes actuales se memorizarán.

Ej. Cuando presione la tecla MEMORY 1, se visualizará “Memory 1”.

Invocación de la memoria de la tecla favorita

Presione MEMORY 1, 2, o 3 para seleccionar los ajustes deseados.

El número de la tecla que haya presionado se visualizará después de “Memory”, y se seleccionarán los ajustes favoritos.

- Si mantiene presionada la tecla durante más de 3 segundos, los ajustes previamente memorizados se reemplazarán por los actuales.

Borrado de la memoria de las teclas

Mantenga presionada la tecla MEMORY 1, 2, o 3 cuyos datos desee borrar durante unos 10 segundos. El número de la tecla presionada se visualizará después de “MemoryClear” y los ajustes memorizados se borrarán. (Cuando presione la tecla, se visualizará “Memory 1 (2, o 3)” después de unos 3 segundos, pero siga manteniendo presionada la tecla.)

- Si presiona la tecla antes de que la visualización cambie de “Memory” a “MemoryClear”, la permanecerá en el estado de memorización de los ajustes actuales.

PROGRAMA DSP (EFECTO DEL PROCESADOR DE CAMPO DE SONIDO DIGITAL)

Usted puede recrear el sonido y la sensación de una sala de cine, sala de conciertos o de otros lugares seleccionando cualquiera de los ocho programas DSP que mejor resulten para la fuente que esté reproduciendo. Esto le permitirá disfrutar de toda la experiencia de sistemas digitales tales como DOLBY DIGITAL, DOLBY PRO LOGIC, DTS, o YAMAHA CINEMA DSP (Procesador de campo de sonido digital).

Descripción de los programas DSP

■ Cuando el VS-10 esté conectado sin el YAMAHA NX-SW10:

N.º	Nombre de programa	Características y fuentes aplicables
1	VIRTUAL SURROUND (fuente de entrada: Dolby Digital, Dolby Surround o DTS)	Este programa crea el campo envolvente virtual que ofrece la sensación de estar experimentando Dolby Digital, Dolby Pro Logic, o DTS utilizando solamente los altavoces principales.
4	GAME	Este programa controla los juegos para que sean más realistas y potentes añadiendo profundidad y sentido envolvente a los sonidos.
5	HALL	Este programa reproduce sonido rico y completo. Este campo de sonido ofrece una experiencia de sonido envolvente como el escuchado en el centro de anfiteatro grande.
6	CONCERT/SPORTS	Este programa es muy adecuado para muchos tipos de reproducción de muchos tipos de sonido. Los sonidos resonantes se mantienen de forma que usted no los oiga de forma innatural incluso aunque utilice este campo de sonido durante mucho tiempo.
7	MONO MOVIE	Este programa ha sido especialmente diseñado para reforzar fuentes monoaurales, como películas monoaurales antiguas.

■ Cuando estén conectados el VS-10 y el YAMAHA NX-SW10:

N.º	Nombre de programa	Características y fuentes aplicables
1	VIRTUAL SURROUND (fuente de entrada: Dolby Digital, Dolby Surround o DTS)	Este programa crea el campo envolvente virtual que ofrece la sensación de estar experimentando Dolby Digital, Dolby Pro Logic, o DTS utilizando solamente los altavoces principales.
2	DOLBY DIGITAL (fuente de entrada: Dolby Digital) DOLBY PRO LOGIC (fuente de entrada: Dolby Surround) DTS (fuente de entrada: DTS)	Este programa reproduce directamente el sonido de películas que se procesa con precisión utilizando un decodificador Dolby Digital, Dolby Pro Logic, o DTS.
3	DIGITAL MOVIE THEATER (fuente de entrada: Dolby Digital) 70mm MOVIE THEATER (fuente de entrada: Dolby Surround) DTS MOVIE THEATER (fuente de entrada: DTS)	Este programa reproduce sonido rico y completo escuchado en una sala de cine utilizando el último diseño de sonido de cine en el que los efectos de diálogo y sonido se manejan por separado.
4	GAME	Este programa controla los juegos para que sean más realistas y potentes añadiendo profundidad y sentido envolvente a los sonidos.
5	HALL	Este programa reproduce la enorme imagen de un anfiteatro, que tiene toda la gama reflejada, sonido rico y completo, y una sensación intensa de sonido envolvente.
6	CONCERT/SPORTS	Este programa es muy adecuado para muchos tipos de reproducción de sonido, como programa de variedades, o emitido en vivo, etc. Los sonidos resonantes se restringen para que no se oigan de forma innatural incluso aunque el campo de sonido se utilice durante mucho tiempo.

N.º	Nombre de programa	Características y fuentes aplicables
7	MONO MOVIE	Este programa ha sido especialmente diseñado para reforzar una fuente como una película monoaural antigua. Los efectos de campo de sonido y el procesamiento de resonancia moderada se utilizan para revitalizar el sonido monoaural.

Nota

- Cuando seleccione “GAME” o “HALL” para una fuente de 2 canales, no oírás sonido a través del altavoz central, incluso aunque haya conectado un YAMAHA NX-SW10.

■ Cuando haya conectado unos auriculares:

N.º	Nombre de programa	Características y fuentes aplicables
8	SILENT CINEMA	Este programa es para disfrutar de sonido envolvente tridimensional virtual a través de auriculares. Este campo de sonido es ideal para software de películas multicanales como de discos DVD.

Para disfrutar de programas DSP

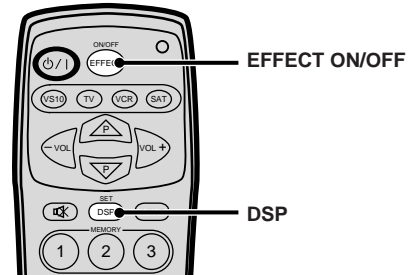
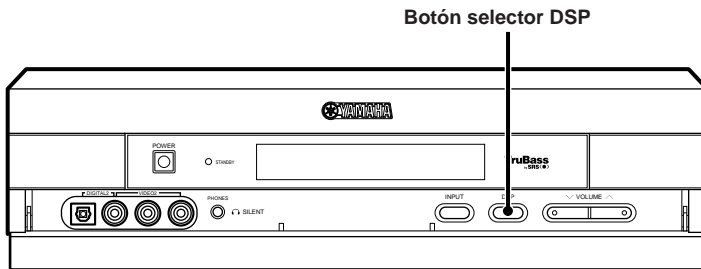

Presione el botón selector DSP (en centro de control) o DSP (en el control remoto).

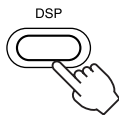

Panel delantero



Control remoto

Cada vez que se presione este botón, se seleccionará el programa DSP en el orden siguiente y se visualizará el nombre del programa DSP seleccionado actualmente.

- Cuando el VS-10 esté conectado sin el YAMAHA NX-SW10:

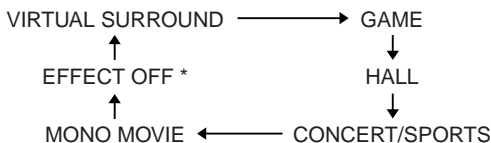

- Cuando estén conectados el VS-10 y el YAMAHA NX-SW10:

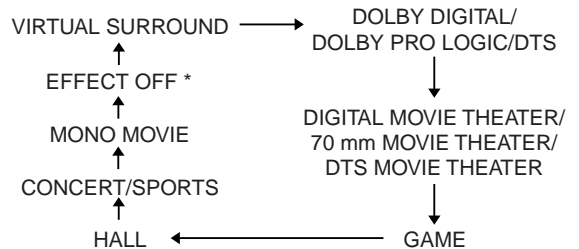

* Cuando utilice el botón selector DSP del centro de control, aparecerá “EFFECT OFF”.

- Cuando haya conectado unos auriculares:

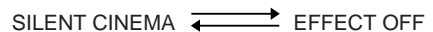

Notas

- Asegúrese de seleccionar el programa DSP más apropiado para la atmósfera de la fuente que esté escuchando.
- El último programa DSP seleccionado con cada fuente de entrada (VIDEO 1, TV, VIDEO 2, DIGITAL 1, y DIGITAL 2) se guarda en la memoria. Por lo tanto, cuando cambie la fuente de entrada, el programa DSP cambiará correspondientemente al último seleccionado.



- Cuando reproduzca una fuente con el programa VIRTUAL SURROUND, asegúrese de bajar el nivel de volumen del televisor al mínimo para obtener el máximo efecto envolvente virtual.
- Consulte el glosario en la página 31.

■ Para cancelar los efectos de campo de sonido (utilizando el control remoto)

Presione EFFECT ON/OFF.



Cuando se cancele el efecto de campo de sonido, se obtendrá una reproducción estéreo normal y se visualizará "EFFECT OFF". Al presionar este botón otra vez se volverá a obtener el efecto de campo de sonido.

■ Indicadores de procesamiento

Cuando se reproduzca una fuente utilizando un programa DSP, se visualizará un indicador de procesamiento para indicar el tipo de señal de entrada utilizado.

- DIGITAL:** Se enciende cuando se reproduce una fuente codificada con Dolby Digital que no sea la de 2 canales.
- PRO LOGIC:** Se enciende cuando se reproduce una fuente codificada con Dolby Digital de 2 canales PCM de audio o una fuente analógica utilizando el programa DSP N.º 2.
- dts:** Se enciende cuando se reproduce una fuente codificada con DTS.
- DSP:** Se enciende cuando se reproduce una fuente utilizando el programa DSP N.º 3 a 7.

Notas

- Los programas DSP VIRTUAL SURROUND, DOLBY DIGITAL/DOLBY PRO LOGIC/DTS, DIGITAL MOVIE THEATER/70 mm MOVIE THEATER/DTS MOVIE THEATER son los programas DSP óptimos para reproducir software visual codificado con Dolby o DTS que lleve el logotipo  ,  o .
- El nivel de volumen de los altavoces principales derecho e izquierdo podrá variar en función de la fuente de entrada que se esté utilizando porque, excepto en el caso de Dolby Digital y DTS, se utilizan datos del campo como se miden realmente.
- Seleccione el programa DSP que mejor crea que suena para una fuente, independientemente de su nombre. Además, el efecto de campo de sonido del programa del DSP se verá afectado por la resonancia de la sala de escucha. Para disfrutar del pleno rendimiento del programa del DSP, ubique los muebles de forma que su sala de escucha tenga menos resonancia.

FUNCIONES DEL MENÚ

Las funciones del menú incluyen: “Auto Power” para ajustar la conexión/desconexión automática de la alimentación, “Dimmer” para ajustar la iluminación del visualizador, “Input Name” para poner nombres a los terminales de entrada, “Center Delay” para ajustar el tiempo de retardo utilizado para el sonido del altavoz central, y “Delay Time” para ajustar el tiempo de retardo utilizado para el sonido envolvente.

Las funciones del menú deben realizarse con el control remoto.

Cada vez que presione MENU en el control remoto, la función visualizada cambiará en el orden siguiente: “Auto Power”, “Dimmer”, “Input Name”, “Center Delay”, “Delay Time”, y visualización de entrada.

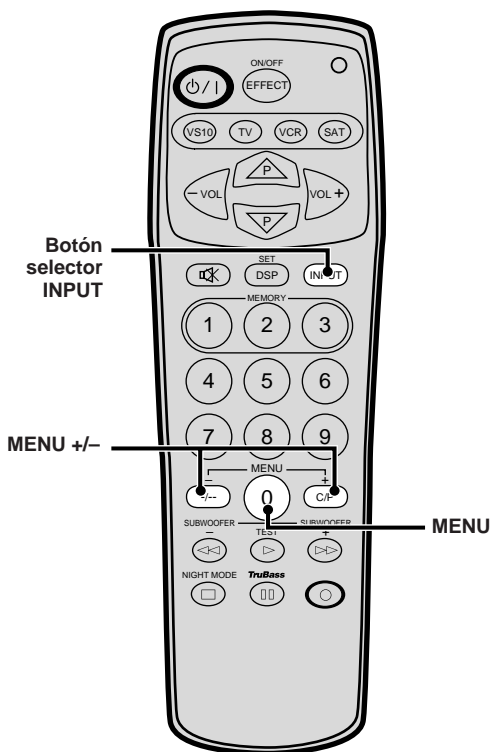

Ajuste de la conexión/desconexión automática de la alimentación

La función de alimentación automática trabaja como se describe a continuación.

No entra señal y no se presiona ningún botón durante unos 30 minutos.

La unidad entra en el modo de desconexión automática de la alimentación.
(El indicador STANDBY parpadea lentamente.)

La unidad entra en el modo de conexión automática de la alimentación cuando entra una señal* (o la alimentación se conecta con $\phi/1$ del control remoto o con el botón selector INPUT del centro de control.)

* Si desconecta la alimentación utilizando POWER del centro de control y la señal entra en el modo STANDBY, la alimentación se conectará después de unos 5 segundos.
(Cuando se restablezca un corte de la alimentación y entren señales, la alimentación se conectará después de unos 5 segundos.)

Usted puede ajustar la sensibilidad para la función de alimentación automática o desactivar dicha función.

1 Presione MENU para visualizar “Auto Power”.



2 Para establecer la conexión automática de la alimentación, seleccione “Auto Power 2” utilizando MENU +/- . Para establecer la desconexión automática de la alimentación, seleccione “OFF” utilizando MENU -.

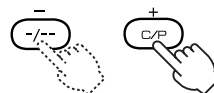

La función de alimentación automática podrá no trabajar debidamente dependiendo del nivel de salida de señal del componente conectado. En este caso, podrá consultar la tabla ofrecida más abajo para cambiar la sensibilidad de la función de alimentación automática.

Al presionar + las selecciones cambiarán de arriba abajo, mientras que al presionar - cambiarán de abajo a arriba.

Visualización	Ajuste/síntoma
OFF	La función de alimentación automática está desactivada.
1	[Weak Signal] Seleccione esta posición cuando la unidad no entre en el modo de conexión automática de la alimentación incluso cuando entran señales, ni cuando la unidad entra en el modo de desconexión automática de la alimentación cuando está introduciéndose señales.
2	[Normal Signal] Seleccione normalmente esta posición para activar la función de desconexión automática de la alimentación.
3	[Strong Signal] Seleccione esta posición cuando la unidad entre en el modo de conexión automática de la alimentación incluso aunque hay entrada de señales, o en el de desconexión automática de la alimentación aunque no hay entrada de señales.

Después de haber ajustado las funciones del menú, presione MENU. Volverá a aparecer el menú de entrada.

Ajuste de la iluminación del visualizador

La iluminación del visualizador centro de control puede ajustarse de forma siguiente.

1 Presione MENU para visualizar "Dimmer".

Se visualizará el nivel de iluminación actual (tal como "Dimmer: ±0").

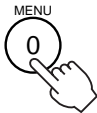

2 Presione MENU + o - para ajustar la iluminación.

Al presionar + la iluminación del visualizador aumentará, mientras que al presionar - se reducirá. La iluminación puede ajustarse de -3 (mínimo) a +3 (máximo). La iluminación de +3 (la más brillante) será igual que la del visualizador después de haber utilizado el VS-10.

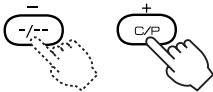

Después de haber ajustado las funciones del menú, presione MENU. Volverá a aparecer el menú de entrada.

Para poner nombre a las fuentes de entrada

Se pueden poner nombres a los terminales de entrada VIDEO 2, DIGITAL 1 y DIGITAL 2. (No es posible introducir nombres para los terminales TV o VIDEO 1.)

Después de haber seleccionado un nombre podrá encontrar fácilmente qué componente está conectado a cierto terminal, lo cual resultará muy útil para seleccionar una fuente de entrada. Por ejemplo, si ha conectado una máquina de videojuegos al terminal VIDEO 2, a esa fuente puede ponerle el nombre "GAME", o si ha conectado un reproductor DVD al terminal DIGITAL 1, a esa fuente puede ponerle el nombre "DVD".

1 Presione MENU para visualizar "Input Name".

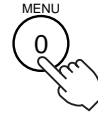

2 Presione el botón selector INPUT y seleccione la entrada a la que quiera poner nombre (VIDEO 2, DIGITAL 1 o DIGITAL 2).



3 Presione MENU + o - para seleccionar el nombre.

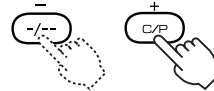

Si selecciona VIDEO 2 en el paso 2 anterior, cuando presione + los nombres se visualizarán en el orden siguiente.

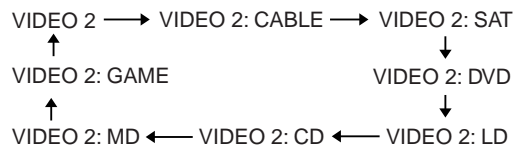

Si selecciona DIGITAL 1 o 2 en el paso 2 anterior, cuando presione + los nombres se visualizarán en el orden siguiente.

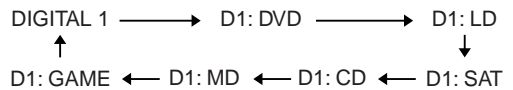

Notas

- Cuando haya seleccionado DIGITAL 1 se visualizará "D1:" delante del nombre, mientras que cuando haya seleccionado DIGITAL 2, se visualizará "D2:".
- Al presionar - los nombres se visualizarán en orden inverso.

4 Repita los pasos 1 a 3 para poner nombres a los terminales de entrada VIDEO 2, DIGITAL 1 y DIGITAL 2.

Después de haber ajustado las funciones del menú, presione MENU. Volverá a aparecer el menú de entrada.

Ajuste del tiempo de retardo del altavoz central

El tiempo de retardo del canal central es la diferencia de tiempo entre el comienzo del sonido procedente de los altavoces principales y el del altavoz central. Cuando seleccione un programa que no sea DSP para SILENT CINEMA, podrá ajustar el tiempo de retardo del altavoz central.

De esta forma ajustará el retardo entre el sonido principal (de los altavoces principales) y el diálogo, etc. (del altavoz principal).

Esto es para hacer que los sonidos de los altavoces principal izquierdo, central y principal derecho lleguen a su posición de escucha al mismo tiempo. Esto se consigue retardando el sonido del altavoz central, si la distancia desde el altavoz central hasta su posición de escucha es más corta que la distancia desde los altavoces principales izquierdo y derecho hasta su posición de escucha. Cada vez que aumente el tiempo de retardo 1 ms, el altavoz central se alejará virtualmente unos 30 cm de su posición de escucha.

1 Presione MENU para hacer que se visualice "Cntr Delay".

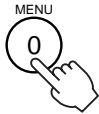

2 Presione MENU + o – para ajustar el tiempo de retardo del altavoz central.

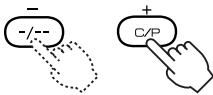

- Gama ajustable
0 a 5 ms

Después de haber ajustado las funciones del menú, presione MENU. Volverá a aparecer el menú de entrada.

Ajuste del tiempo de retardo

Cuando el programa DSP seleccionado sea VIRTUAL SURROUND, DOLBY DIGITAL/DOLBY PRO LOGIC/DTS o SILENT CINEMA, podrá ajustarse el tiempo de retardo. El tiempo de retardo es la diferencia de tiempo entre lo que tarda en oírse el sonido de los altavoces principales y lo que tarda en oírse el sonido envolvente.

Cuanto más alto sea el valor, más tarde se generará el efecto del campo de sonido.

1 Presione MENU para visualizar "Delay Time".



2 Presione MENU + o – para ajustar el tiempo de retardo.

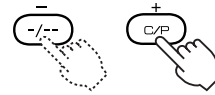

- Gama ajustable
 - Para la entrada Dolby Digital (excepto para 2ch)/DTS: 0 a 15 ms
 - Para otras entradas: 15 a 30 ms

Si ajusta el nivel del tiempo de retardo, cambiarán también las demás señales. Por ejemplo, cuando el tiempo de retardo de Dolby Digital (cuando ajuste las entradas 2 ch)/DTS de 0 ms (nivel mínimo) a 5 ms, las otras señales de entrada se ajustarán automáticamente de 15 ms (nivel mínimo) a 20 ms.

Después de haber ajustado las funciones del menú, presione MENU. Volverá a aparecer el menú de entrada.

CONTROL DE OTROS COMPONENTES CON EL CONTROL REMOTO

El ajuste del código de fabricante para su televisor, videograbadora o sintonizador de recepción vía satélite/TV por cable en el control remoto le permite controlar no solamente el VS-10 sino también su televisor, videograbadora o sintonizador de recepción vía satélite/TV por cable con el control remoto.

Notas

- Es posible que no pueda realizarse el control remoto de algunos componentes dependiendo del modelo y del año de fabricación, aunque su fabricante figure en la lista de la página i (al final de este manual).
- Dependiendo del modelo, algunos componentes de otros fabricantes no podrán ser controlados, o podrán controlarse solamente algunas funciones, aunque haya sido ajustado el código de fabricante apropiado. Si se encuentra con este problema, utilice el control remoto suministrado con el componente.
- El ajuste del código de fabricante no podrá realizarlo si el componente que quiera controlar no soporta la función de control remoto.

Ajuste del código de fabricante

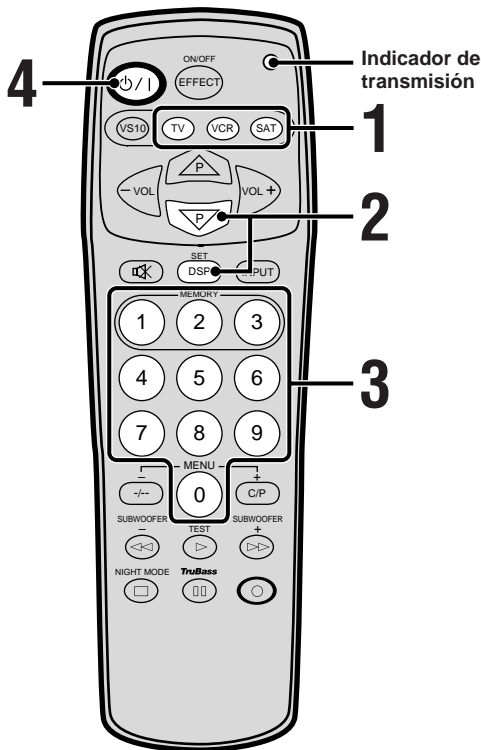

- 1 Presione en el control remoto el botón selector (TV, VCR o SAT) para el que vaya a ajustar el código de fabricante.**

Las señales para controlar el centro de control ya han sido ajustadas en el botón VS10 por lo que solamente será necesario ajustar el código de fabricante para TV, VCR o SAT. El código de un fabricante de televisores, videograbadoras, o sintonizador de recepción vía satélite/televisión por cable podrá programarse respectivamente en el botón "TV", "VCR", o "SAT".



- 2 Mantenga presionado SET y presione hasta que se encienda el indicador de transmisión.**

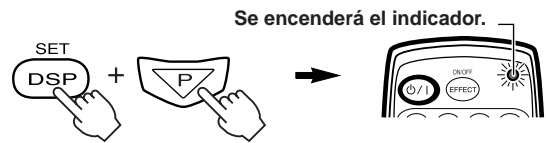

- 3 Mientras esté encendido el indicador de transmisión, utilice los botones numéricos para introducir el código de fabricante de 4 dígitos para el componente que quiera controlar.**

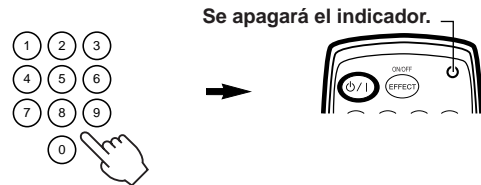

Introduzca sin falta el código. Si el código ha sido ajustado correctamente, el indicador de transmisión se apagará. (Si el indicador de transmisión parpadea y luego se apaga, el código no habrá sido ajustado correctamente.)

Para ver la lista de códigos de fabricantes, consulte la página i al final de este manual.

- 4 Presione ON/OFF y compruebe que el componente que quiera controlar se enciende y se apaga.**



■ Precauciones a tener cuando realice el preajuste

El indicador de transmisión se apagará una vez que el código de fabricante haya sido ajustado debidamente.

Si el indicador de transmisión no se apaga, o si parpadea y luego se apaga, repita el procedimiento desde el paso 1.

Preste atención a los siguientes puntos cuando repita el procedimiento de preajuste.

- Compruebe el número del código de fabricante.
- Compruebe que al ajustar el código de fabricante ha seleccionado en el control remoto el botón selector correcto.
- Si se da más de un código para un fabricante, intente introducir cada código en el orden dado.
- Extraiga y reemplace las pilas del control remoto (realice esta operación antes de que transcurran 2 minutos) y luego repita el procedimiento.

■ Cuando el control remoto no funcione correctamente

Cuando el control remoto no trabaje correctamente, pruebe introduciendo el código de otro fabricante.

■ Para cancelar un código de fabricante

Realice el procedimiento “Ajuste del código de fabricante” descrito en la página 27 y, cuando llegue al paso 3, introduzca los códigos siguientes.

- Para cancelar el botón “TV”: 0000
- Para cancelar el botón “VCR”: 0000
- Para cancelar el botón “SAT”: 0000
- Para cancelar todos los botones para: 9990

Para controlar un televisor

Puede controlar su televisor ajustando el código de fabricante correspondiente en el botón "TV" del control remoto.

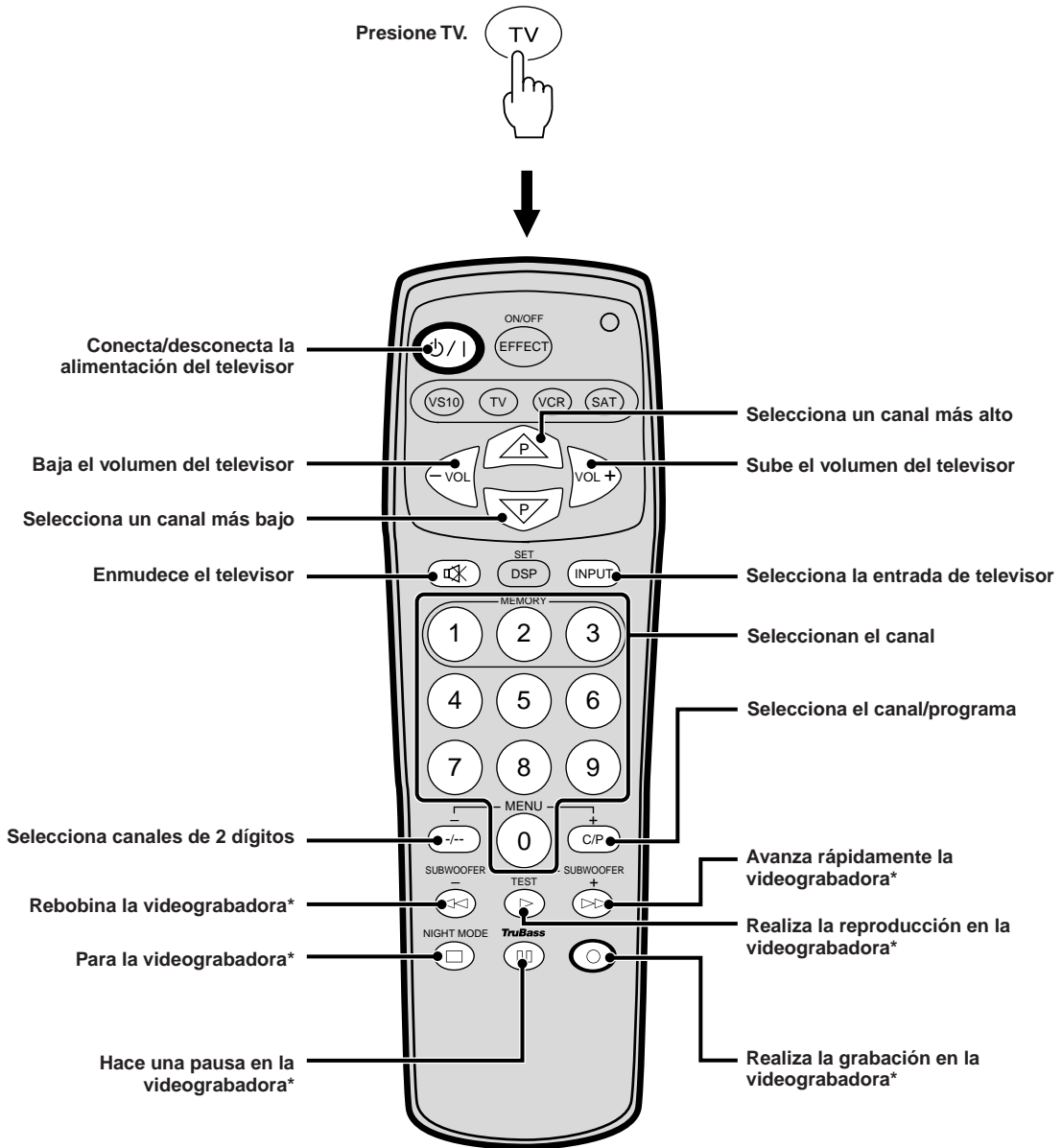

- Se puede controlar una videgrabadora utilizando los botones marcados con * una vez que se haya ajustado en el botón selector "VCR" del control remoto el código de fabricante para tal videgrabadora.

Para controlar una videograbadora

Puede controlar su videograbadora ajustando el código de fabricante correspondiente en el botón "VCR" del control remoto.

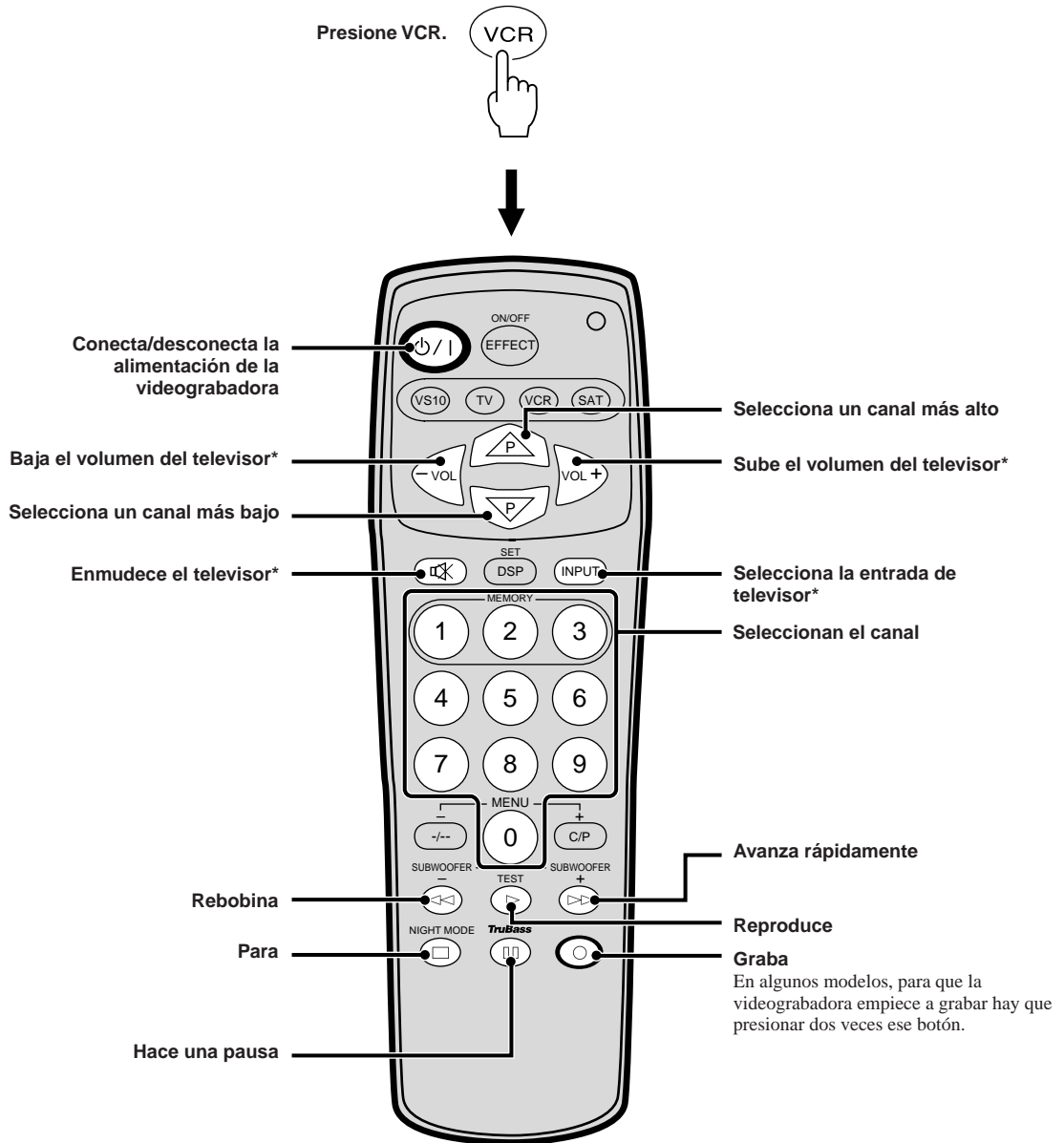

- Se puede controlar un televisor utilizando los botones marcados con * una vez que se haya ajustado en el botón selector "TV" del control remoto el código de fabricante para tal televisor.

■ Codificación/Decodificación

Cuando una señal u otra información se procesa, comprime o digitaliza, se dice que está codificada. La codificación puede utilizarse para grabar inmensas cantidades de información en un solo CD o DVD.

Una señal codificada no puede ser escuchada directamente. Para ello hay que devolverla a su estado original (es decir, el sonido audible) y a esto se le llama decodificación.

■ Campo de sonido

No todo el sonido se desplaza directamente desde la fuente de sonido hasta los oídos del oyente, sino que por el contrario se refleja en las paredes, techos y otros objetos para luego llegar a los oídos ligeramente retardado (primeros reflejos). También puede reflejarse repetidamente de una manera complicada antes de llegar a los oídos (reverberación posterior).

Una persona puede percibir el tamaño y la forma de un lugar en función de los sonidos escuchados de esta manera. El espacio acústico específico de un edificio en particular se llama campo de sonido.

■ Dolby Surround

En una sala de cine y otras salas de actuaciones en vivo, los espectadores están rodeados de muchos altavoces y se utilizan efectos de sonido relativos a cada escena para hacer que el sonido se desplace de delante hacia atrás y de derecha a izquierda. Esto da al sonido una sensación tridimensional que envuelve al cuerpo entero. Para conseguir este efecto de sensación de realidad se utiliza Dolby Surround.

Originalmente, el sistema Dolby Surround consistía en un total de cuatro canales: dos canales delanteros (derecho e izquierdo), un canal central, y uno trasero. Posteriormente, para emisiones y sistemas de vídeo utilizados en el hogar fueron añadidos dos canales estéreo compatibles. La posibilidad de poder instalar fácilmente un sistema de audio/vídeo doméstico con posibilidad de reproducción en estéreo es una de las características más importantes de Dolby Surround.

■ Dolby Digital

Dolby Digital consiste en un total de cinco canales: tres canales delanteros (izquierdo, central, y derecho) y dos canales traseros (izquierdo y derecho), más un canal distintivo para efectos de baja frecuencia. Por consiguiente, éste es comúnmente conocido como sistema de 5.1 canales. Utilizando la tecnología de compresión digital para los 5.1 canales, Dolby Digital puede utilizarse para reproducción de audio completamente independiente. Dolby Digital ofrece una mejor separación entre canales y un mayor efecto envolvente tridimensional en comparación con el ya más antiguo Dolby Surround, que mezcla cuatro canales (tres delanteros y uno trasero) en dos canales estéreo, y los separa utilizando un circuito matriz.

■ Envoltente digital DTS (Digital Theater Systems)

El sistema DTS fue desarrollado para sustituir las bandas sonoras analógicas de las películas por seis canales discretos de bandas sonoras digitales, instalados ahora en muchas salas de cine en todo el mundo. El sistema de reproducción digital DTS ha cambiado la forma de disfrutar de las películas en los cines, con seis canales discretos de audio digital de calidad superior.

La tecnología DTS, mediante una investigación y

desarrollos intensos, ha logrado producir una tecnología de codificación/decodificación discreta para el disfrute envolvente del audio en el hogar.

El envolvente digital DTS es un sistema de codificación/decodificación que produce seis canales de audio de 20 bits con la calidad de cinta maestra; técnicamente son 5.1 canales, es decir, 5 canales de gama completa (izquierdo, central, derecho y dos envolventes) y un canal para los subgraves (LFE) (considerado como "0.1"). Es compatible con las configuraciones de 5.1 altavoces utilizados actualmente en los sistemas de cine en el hogar.

■ Virtual Surround

Las personas, básicamente percibimos la dirección de la que proceden los sonidos en función de la diferencia de tiempo en que tardan en llegar a los oídos derecho e izquierdo y en las diferencias en el nivel de sonido.

La tecnología virtual se basa en esta propiedad del oído humano. Para que el oyente sienta como si los sonidos procediesen de otras direcciones distintas a las que en realidad están ubicados los dos altavoces se utiliza un DSP (procesador de señal digital –una forma de procesamiento de señal digital) y altavoces principales derecho e izquierdo. Esto permite al oyente sentir efectos envolventes como si hubiera altavoces traseros como en un sistema de cinco altavoces.

■ YAMAHA DSP (Digital Sound Field Processor)

Los técnicos de YAMAHA visitaron salas de conciertos, teatros de ópera y otros lugares famosos en todo el mundo con el solo propósito de medir información acústica tal como la dirección, intensidad, características de banda, y tiempo de retardo o de los sonidos reflejados. Esta riqueza de información fue luego puesta en un ROM.

Utilizando un YAMAHA DSP (procesador de campo de sonido digital) incorporado para crear campos de sonido, esta unidad le permite seleccionar libremente varios programas de campo de sonido creados a partir de estos datos acústicos reales, para que pueda reproducir en su propia habitación de escucha de música el campo de sonido de salas de conciertos y de actuación en vivo famosos. Los realizadores de películas diseñan sonidos para que en una película el sonido y la pantalla se conviertan en uno. El diálogo se posiciona directamente en la pantalla, los efectos de sonido detrás de ella, la música detrás de los efectos de sonido, y los efectos envolventes envuelven a los espectadores.

CINEMA DSP es un programa para utilizar en reproducción de audio/vídeo que ha evolucionado a partir del YAMAHA DSP. La fusión de los decodificadores de sonido de cine, Dolby Pro Logic, Dolby Digital y DTS, con el YAMAHA DSP, le permite reproducir el tipo de campo de sonido envolvente de la calidad propia de una fase de doblaje diseñada para optimizar las condiciones envolventes de cine. (Una fase de doblaje es la mezcla final utilizada para completar el diseño de sonido final para una película.) Al añadir el procesamiento YAMAHA DSP a los canales delanteros derecho e izquierdo y al canal central, el programa CINEMA DSP envuelve a los espectadores en un campo de sonido envolvente que no sólo hace sentir reales los diálogos, sino que también penetran y envuelven la pantalla para añadir profundidad a los efectos de sonido y a la música así como también una suave sensación de movimiento a las fuentes de sonido.

LOCALIZACIÓN DE AVERÍAS

Asegúrese de investigar a fondo antes de solicitar reparaciones o servicio posventa. Si el problema no puede ser solucionado, o si no aparece en la columna SÍNTOMA, desconecte el cable de alimentación y póngase en contacto con su distribuidor o centro de servicio autorizado YAMAHA.

Notas

- Algunas veces, la unidad tal vez no reconozca las operaciones a causa de una operación incorrecta o como resultado de ruido externo intenso (tal como una tensión irregular debida a un golpe o impacto, un exceso de electricidad estática, o un rayo). Si se diera el caso, primero desconecte el cable de alimentación, espere unos 30 segundos, vuelva a conectar el cable de alimentación, e intente realizar la misma operación otra vez.
- Cuando solicite reparaciones o servicio postventa para el altavoz de graves secundarios y altavoces traseros YAMAHA NX-SW10 (adquiridos por separado), asegúrese de llevar también esta unidad.

■ Generalidades

SÍNTOMA	COMPRUEBE	Consulte la página
No sale sonido en absoluto.	• ¿Está conectado el cable de alimentación de CA?	14
	• ¿Está correctamente conectado el televisor o la videograbadora?	10
	• ¿Están correctamente conectados los altavoces principales?	13
	• ¿Está correctamente seleccionada la fuente de entrada?	17
	• ¿Está silenciado temporalmente el sonido?	19
	• ¿Están los auriculares conectados al VS-10?	4
Hay un ruido de “zumbido”.	• Es posible que se genere zumbido ocasionado por ondas externas de electrodomésticos. Intente solucionarlo invirtiendo la polaridad derecha-izquierda del cable de alimentación y vuelva a enchufarlo en el tomacorriente de CA.	14
El indicador STANDBY parpadea lentamente.	• La unidad está en el modo de desconexión automática de la alimentación. Desconecte la alimentación principal si no va a utilizar la unidad durante un periodo de tiempo prolongado.	24
Hay ruido en el sintonizador o televisor y la imagen de vídeo es inestable.	• ¿Hay un sintonizador o televisor que utilice antena interior colocado cerca de la unidad? Se recomienda utilizar una antena exterior.	—

■ Cuando se utilice un programa DSP

SÍNTOMA	COMPRUEBE	Consulte la página
Resulta difícil escuchar el diálogo de la película y otros sonidos.	• ¿Ha seleccionado HALL, CONCERT/SPORTS o GAME? Seleccione el otro programa DSP.	21-22

■ Cuando utilice el control remoto

SÍNTOMA	COMPRUEBE	Consulte la página
El control remoto no funciona debidamente.	• ¿Están agotadas las pilas?	3
	• ¿Está dirigiendo el control remoto hacia el sensor?	3
	• ¿Está el control remoto demasiado alejado o demasiado cerca del sensor?	3
	• ¿Está la luz del sol directa o una luz intensa (como la de una lámpara fluorescente de tipo inversor) incidiendo sobre el sensor?	3
	• ¿Está siendo utilizado otro control remoto al mismo tiempo?	3
	• ¿Han sido insertadas las pilas en la dirección correcta?	2
	• ¿Ha presionado el botón selector de control remoto “VS10”? Presione “VS10” cuando quiera controlar esta unidad después de controlar otro componente.	—
No se pueden controlar otros componentes.	• ¿Ha sido ajustado correctamente el código de fabricante?	27
	• ¿Ha presionado el botón selector de control remoto correspondiente al componente que quiere controlar?	29-30

ESPECIFICACIONES

Centro de control

■ Sección del amplificador

Potencia de salida eficaz mínima
Altavoces principales 25 W + 25 W
(1 kHz, 10% de D.A.T., 6 ohmios)

Relación señal-ruido 90 dB (VIDEO 1, IHF-A)

Distorsión armónica total
..... 0,07% (Entrada: VIDEO 1, 1 kHz, 10 W/6 ohmios)

Sensibilidad/impedancia de entrada
..... VIDEO 1, 200 mV/50 k-ohmios

■ Sección de vídeo

Nivel de la señal de vídeo 1 Vp-p/75 ohmios

Altavoces principales

Tipo Reflectores de graves de 2 vías
Altavoces cónicos de 10 cm, con protección magnética
Altavoz de superagudos de 2 cm

Potencia máxima de entrada 25 W

Impedancia 6 ohmios

General

Alimentación

[Modelos para Europa y el Reino Unido] 230 V CA, 50 Hz

[Modelos para EE.UU. y Canadá] 120 V CA, 60 Hz

[Modelo para Australia] 240 V CA, 50 Hz

Consumo 60 W

Consumo (modo de espera) 5,5 W

Dimensiones (An x Al x Prf)

Centro de control 302 x 82 x 300 mm

Cuando esté instalado verticalmente (incluyendo el estante de soporte y los amortiguadores laterales) .. 124 x 302,5 x 300 mm

Cuando esté instalado horizontalmente (incluyendo los amortiguadores de la parte inferior) 302 x 88,5 x 300 mm

Altavoces principales 125 x 185 x 145 mm

Peso

Centro de control 4,7 kg

Altavoces principales 1,4 kg

Accesorios Control remoto

Pilas UM-4 (x 4)

Cable de conexión de audio (2 clavijas, 1,5 m)

Cable de conexión de vídeo (1,5 m)

Soporte de sujeción (x 1)

Amortiguadores inferiores (x 4)

Amortiguadores laterales (x 2)

Guía para la conexión

Especificaciones sujetas a cambios sin previo aviso.

ÍNDICE

A	
Ajuste de graves (nivel del altavoz de graves secundarios)	19
Ajuste de la iluminación del visualizador	25
Ajuste del código de un fabricante	27
Ajuste del nivel de volumen	17
Ajuste del tiempo de retardo	26
Ajuste del tiempo de retardo del altavoz central	26
Auto Power → Ajuste de la conexión/desconexión de la alimentación automática	24
C	
CINEMA DSP → Programa DSP	21-23
Center Delay → Ajuste del tiempo de retardo del altavoz central	26
Códigos de fabricante	i (al final de este manual)
Conexión de los altavoces principales	13
Conexión de un altavoz de graves secundarios	14
Conexión de un reproductor DVD	11
Conexión de un televisor	10
Conexión de una videocámara	12
Conexión de una videgrabadora	10
Conexión del cable de alimentación de CA	14
Conexión del YAMAHA NX-SW10	14
Control de un televisor con el control remoto	29
Control de una videgrabadora con el control remoto	30
D	
Delay Time → Ajuste del tiempo de retardo	26
Dimmer → Ajuste de la iluminación del visualizador	25
DOLBY DIGITAL, DOLBY PRO LOGIC, DTS	21-23, 31
F	
Funciones del menú	24
M	
Memoria	20
Modo TRUBASS	19
N	
NIGHT MODE	19
P	
Para poner nombre a los fuentes de entrada	25
Programas DSP	21-23
S	
Selección de entrada	17
Selección de un campo de sonido	22
Silenciamiento del sonido	20
Selección del modo de entrada	18
T	
Terminal de entrada DIGITAL	11, 12
Tono de prueba	15
U	
Ubicación de los altavoces	6
V	
VIRTUAL SURROUND	21-23
Visualizador	4

LET OP: LEES EERST DEZE AANWIJZINGEN ALVORENS HET APPARAAT IN GEBRUIK TE NEMEN.

- 1 Om u van de beste prestaties te verzekeren, dient u deze gebruiksaanwijzing aandachtig door te lezen. Bewaar deze op een veilige plaats voor eventuele latere naslag.
- 2 Stel dit apparaat op een goed geventileerde, koele, droge en schone plaats op, met minimaal 10 cm vrije ruimte boven, achter en aan beide zijanten van dit apparaat, zonder blootstelling aan direct zonlicht, warmtebronnen, trillingen, stof, vocht en/of koude.
- 3 Stel het apparaat op afstand van andere elektrische apparatuur, motors, en transformatoren op om bromgeluiden te voorkomen. Stel dit apparaat niet op plaatsen op waar het blootgesteld kan worden aan regen of enige andere soort vloeistof om brand of elektrische schokken te voorkomen.
- 4 Vermijd extreme temperatuurschommelingen of overmatig gebruik van een luchtbevochtiger in het vertrek waar dit apparaat staat opgesteld, om condensvorming in dit apparaat te voorkomen, waardoor weer elektrische schokken, brand, schade aan dit apparaat en/of persoonlijk letsel kunnen worden veroorzaakt.
- 5 Bedek dit apparaat niet met een krant, een tafelkleed, een gordijn, enz., om de warmte-uitstraling niet te belemmeren. Als de temperatuur binnenin dit apparaat stijgt, kunnen brand, schade aan dit apparaat en/of persoonlijk letsel worden veroorzaakt.
- 6 Vermijd opstelling van dit apparaat op plaatsen waar vreemde voorwerpen en vloeistoffen erin zouden kunnen vallen. Hierdoor kunnen brand, schade aan dit apparaat en/of persoonlijk letsel worden veroorzaakt. Plaats de volgende voorwerpen niet op dit apparaat:
 - Andere componenten, omdat deze schade aan en/of verkleuring van het buitenpaneel van dit apparaat kunnen veroorzaken.
 - Brandende voorwerpen (d.w.z. kaarsen), omdat deze brand, schade aan dit apparaat en/of persoonlijk letsel kunnen veroorzaken.
 - Voorwerpen waarin een vloeistof zit, omdat deze een elektrische schok aan de gebruiker en/of schade aan dit apparaat kunnen veroorzaken.
- 7 Gebruik dit apparaat niet ondersteboven. Hierdoor kan het oververhit raken waardoor mogelijk brand kan worden veroorzaakt.
- 8 Wanneer u dit apparaat wilt verplaatsen, zorgt u ervoor dat u eerst de stekker van het netsnoer uit het stopcontact trekt en vervolgens alle aansluitkabels losmaakt waarmee dit apparaat op andere apparatuur is aangesloten.
- 9 Oefen geen kracht uit op de schakelaars, knoppen, toetsen of aansluitkabels. Trek nooit aan de kabels wanneer u deze los maakt.
- 10 Alleen de op dit apparaat aangegeven netspanning mag worden gebruikt. Het is gevaarlijk dit apparaat met een hogere dan de aangegeven netspanning te gebruiken omdat hierdoor brand en/of andere ongelukken kunnen worden veroorzaakt. YAMAHA aanvaardt geen enkele verantwoordelijkheid voor enigerlei schade als gevolg van het gebruik van dit apparaat met een hogere netspanning dan welke is aangegeven.
- 11 Probeer dit apparaat niet te reinigen met chemische oplosmiddelen, omdat hierdoor de afwerklaag kan worden beschadigd. Gebruik een schone, droge doek.
- 12 Trek de stekker van het netsnoer uit het muurstopcontact wanneer u dit apparaat gedurende een lange tijd niet denkt te gebruiken of tijdens een onweersbui, omdat de kans op beschadiging door blikseminslag aanwezig is.
- 13 Probeer dit apparaat niet te veranderen of te repareren. Neem contact op met erkend YAMAHA onderhoudspersoneel als dit apparaat onderhoud behoeft. De buitenpanelen mogen onder geen enkel beding worden verwijderd.
- 14 Lees altijd eerst het hoofdstuk "FOUTOPSPORING" voor oplossingen van alledaagse bedieningsfouten alvorens de conclusie te trekken dat dit apparaat defect is.

Alleen voor klanten in Nederland

Bij dit product zijn batterijen geleverd. Wanneer deze leeg zijn, moet u ze niet weggooien maar inleveren als KCA.

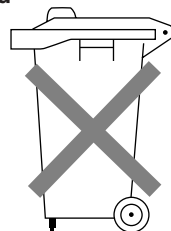

KENMERKEN

● Geluid van huisbioscoop

Dit systeem levert een realistisch en krachtig geluid zoals in een bioscoop. Daarvoor hoeft u alleen maar de VS-10 aan te sluiten op uw TV. U kunt ook genieten van sterkere basklanken en surround-effecten door het aansluiten van de los verkrijgbare YAMAHA NX-SW10 die bestaat uit een subwoofer, een middenluidspreker en twee achterluidsprekers.

● Inclusief Dolby Digital, Dolby Pro Logic en DTS decoder

Dit systeem kan het geluidsveld van software met het logo ,  of  weergeven.

● Virtueel geluid (beschikbaar voor Virtual Dolby Digital)

Bij weergave van software met het ,  of  logo kan de VS-10 een virtueel surround-geluidsveld produceren zodat u kunt genieten van surround-effecten waarbij u het gevoel krijgt dat het geluid beweegt en u een onderdeel van het geluid bent.

● Acht DSP-programma's, inclusief YAMAHA CINEMA DSP

Door de YAMAHA NX-SW10 (los verkrijgbaar) aan te sluiten kunt u acht verschillende DSP-programma's gebruiken waarmee diverse bronnen, van films tot concerten, sportwedstrijden en spelletjes, krachtig en realistisch worden weergegeven. Daarbij heeft u SILENT CINEMA voor een virtueel surround-effect via een aangesloten hoofdtelefoon.

● Instelbare afstandsbediening

Met de afstandsbediening kunt u niet alleen de regeleenheid bedienen, maar ook componenten van andere merken. Daarvoor hoeft u alleen maar de code van het betreffende merk in te stellen.

 Vervaardigd in licentie van Dolby Laboratories. "Dolby", "Pro Logic" en het dubbele D-symbool zijn handelsmerken van Dolby Laboratories. Vertrouwelijke onuitgegeven werken. ©1992-1997 Dolby Laboratories Inc. Alle rechten voorbehouden.

 Gefabriceerd onder licentie van Digital Theater Systems, Inc. US Pat. No. 5,451,942 en overige wereldwijde patenten geregistreerd en in aanvraag. "DTS", "DTS Digital Surround" zijn handelsmerken van Digital Theater Systems, Inc. Auteursrecht 1996 Digital Theater Systems, Inc. Alle rechten voorbehouden.

INHOUD

VOORBEREIDING

KENMERKEN	1
VOORBEREIDINGEN	2
NAMEN VAN ALLE ONDERDELEN	4
OPSTELLING VAN DE LUIDSPREKERS	6
INSTALLEREN	7
AANSLUITINGEN	9
INSTELLEN VAN HET UITGANGSNIVEAU VAN DE LUIDSPREKERS	15

VOORBEREIDING

BEDIENING

BEDIENING VAN HET APPARAAT	17
GEBRUIK VAN HANDIGE FUNCTIES	19
DSP-PROGRAMMA (EFFECT VAN DIGITALE GELUIDSVELDPROCESSOR)	21
MENUFUNCTIES	24

BEDIENING

AFSTANDSBEDIENING

BEDIENING VAN ANDERE COMPONENTEN MET DE AFSTANDSBEDIENING	27
---	----

AFSTANDSBEDIENING

ADDENDUM

WOORDENLIJST	31
FOUTOPSPORING	32
SPECIFICATIES	33
INDEX	34

ADDENDUM

Het symbool  heeft betrekking op een bedieningstip.

Nederlands

VOORBEREIDINGEN

Controle op de inhoud van de verpakking

Controleer na het uitpakken of de volgende accessoires aanwezig zijn:

Afstandsbediening Batterijen (AAA, R03, type UM-4)

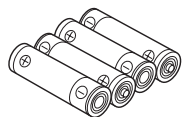

Audio-aansluitkabel (2-pens, 1,5 m)

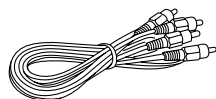

Video-aansluitkabel (1,5 m)

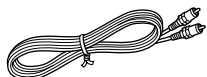

Aansluitgids (Connection guide)

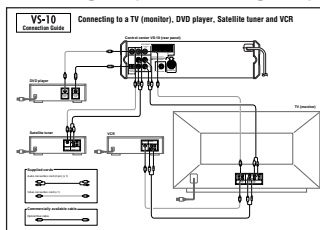

Onderdelen voor bevestiging
regeleenheid

Ondersteunende standaard

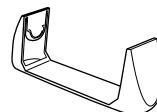

Kussentjes voor
zijpaneel (x 2)



Kussentjes voor
onderpaneel (x 4)



Gereedmaken van de afstandsbediening

■ Plaatsen van de batterijen

1 Verwijder het deksel van het batterijvak.

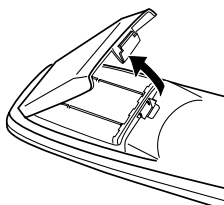

2 Plaats de vier batterijen (AAA, R03, type UM-4) met de polen + en – op de juiste plaats.

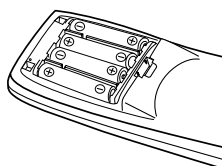

3 Sluit het deksel van het batterijvak.

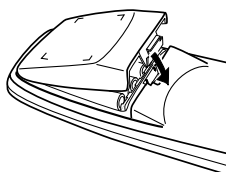

■ Voorzorgsmaatregelen bij gebruik van batterijen

Bij verkeerd gebruik kunnen batterijen gaan lekken of barsten. Zorg daarom dat u altijd de onderstaande voorzorgsmaatregelen in acht neemt:

- Plaats de batterijen met de polen + en – op de juiste plaats zoals in het batterijvak staat aangegeven.
- Gebruik geen oude en nieuwe batterijen door elkaar.
- Gebruik geen verschillende soorten batterijen door elkaar. De spanning en prestaties hiervan kunnen namelijk verschillen, ook al hebben ze dezelfde vorm.
- Verwijder alle batterijen wanneer deze niet langer gebruikt kunnen worden of wanneer u de afstandsbediening lange tijd niet denkt te gebruiken.
- Gebruik geen oplaadbare batterijen.
- Bij lekkage dient u alle batterijvloestof uit het batterijvak te verwijderen.

Opslaan van de merkcode

Vernieuw de batterijen nog voordat deze onbruikbaar worden. Wanneer de batterijen leeg raken of worden verwijderd, zal de door de gebruiker ingestelde merkcode nog circa twee minuten bewaard blijven. Wanneer er meer dan twee minuten zijn verstreken, is de kans aanwezig dat de merkcode verloren gaat.

Effectief bereik van de afstandsbediening

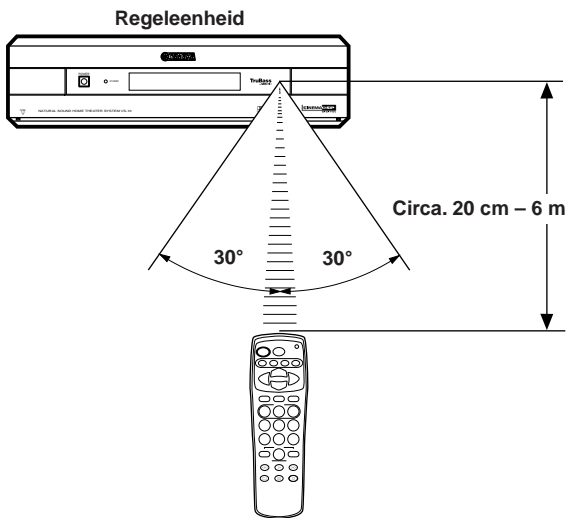

■ Tijdstip voor vernieuwing van batterijen

Vernieuw alle vier batterijen wanneer het effectieve bereik van de afstandsbediening korter begint te worden.

■ Voorzorgsmaatregelen bij het omgaan met de afstandsbediening

- Wanneer de afstandsbedieningssensor van de regeleenheid wordt geblokkeerd door een obstakel, heeft de afstandsbediening soms geen effect op de voorluidspreker.
- Stel de afstandsbediening niet bloot aan schokken. Pas op dat de afstandsbediening niet nat kan worden en leg deze niet neer op een plaats die is blootgesteld aan hoge vochtigheid.
- Bediening op afstand kan moeilijk worden wanneer de sensor wordt blootgesteld aan direct zonlicht of aan ander fel licht (zoals van een fluorescerende lamp met gelijkstroom-wisselstroomomzetter). Indien dit gebeurt, verplaats de regeleenheid dan zodanig dat de sensor niet langer aan dit licht wordt blootgesteld.
- Bediening op afstand is soms niet mogelijk wanneer er tegelijkertijd nog een andere afstandsbediening wordt gebruikt.

NAMEN VAN ALLE ONDERDELEN

Regeleenheid (Voorpaneel)

POWER (blz. 17)

Met deze toets wordt de regeleenheid in- en uitgeschakeld. De stroom van de subwoofer wordt tevens ingeschakeld indien u de YAMAHA NX-SW10 (los verkrijgbaar) heeft aangesloten. De STANDBY-indicator licht op wanneer de stroom wordt uitgeschakeld met O/I van de afstandsbediening.

STANDBY-indicator

Wanneer deze indicator oplicht, zal dit toestel een zeer kleine hoeveelheid stroom blijven verbruiken om te kunnen reageren op eventuele infraroodsignalen van de afstandsbediening.

DSP-keuzetoets (blz. 22)

INPUT-keuzetoets (blz. 17)

VOLUME ∇/\wedge (blz. 17)

DIGITAL 2 optische digitale ingangsaansluiting

DIGITAL 2/VIDEO 2 video ingangsaansluiting

VIDEO 2 audio ingangsaansluitingen

PHONES-aansluiting

U kunt hierop een hoofdtelefoon aansluiten. U zult geen geluid via de luidsprekers horen wanneer een hoofdtelefoon is aangesloten.

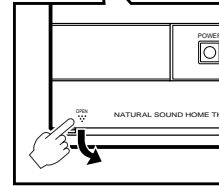

Openen van de klep

Druk "OPEN" links onder aan de voorklep naar beneden. Wanneer de bedieningsorganen achter de voorklep niet gebruikt worden, kunt u de klep weer dicht duwen.

Display

U kunt altijd goed zien wat u aan het doen bent, omdat het display bij elke uitgevoerde handeling een paar seconden oplicht.

Verwerkingsindicatoren (blz. 23)

VIRTUAL-indicator

Hoofdtelefoon-indicator

Licht op wanneer een hoofdtelefoon is aangesloten.

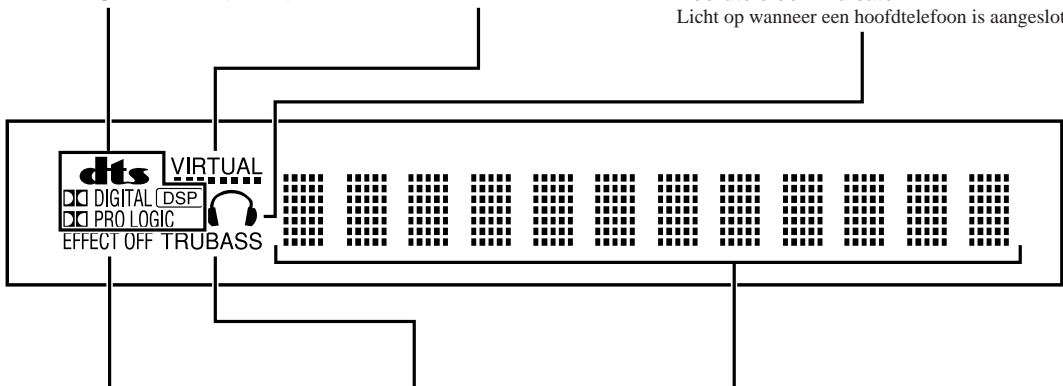

EFFECT OFF-indicator
Licht op wanneer er geen geluidseffect is ingeschakeld.

TRUBASS-indicator (blz. 19)

Toont diverse informatie, bijvoorbeeld de naam en het niveau van een DSP-programma of de bedieningsstand.

Afstandsbediening

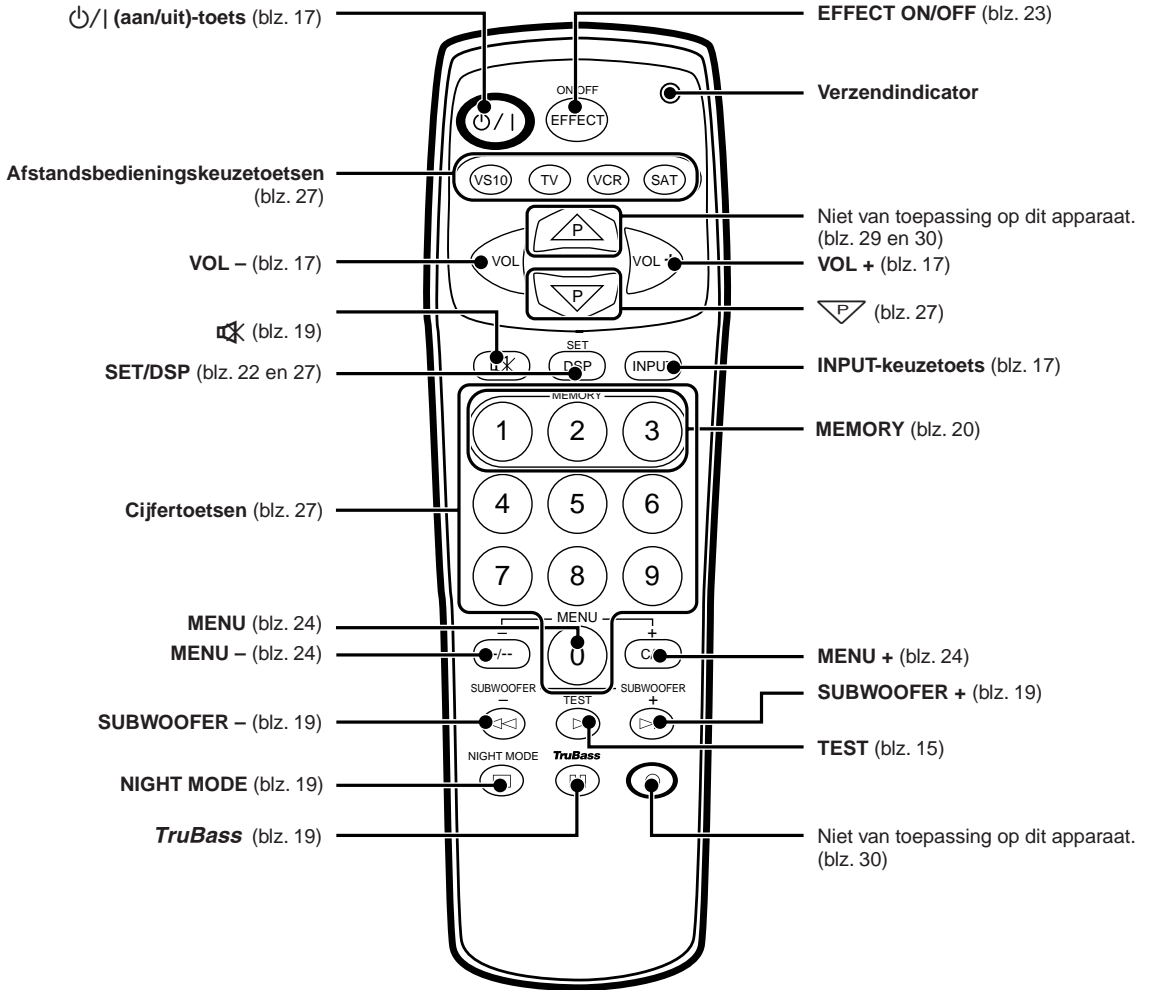

OPSTELLING VAN DE LUIDSPREKERS

De luidsprekers dienen bij voorkeur te worden opgesteld zoals op de onderstaande afbeelding is aangegeven. Ook indien u deze richtlijnen niet strikt in acht neemt, kan er echter een bevredigend resultaat worden verkregen.

Hoofdluidsprekers

Plaats de luidsprekers aan beide kanten van de TV.

Middenluidspreker (los verkrijgbaar)

Plaats in het midden op de TV.

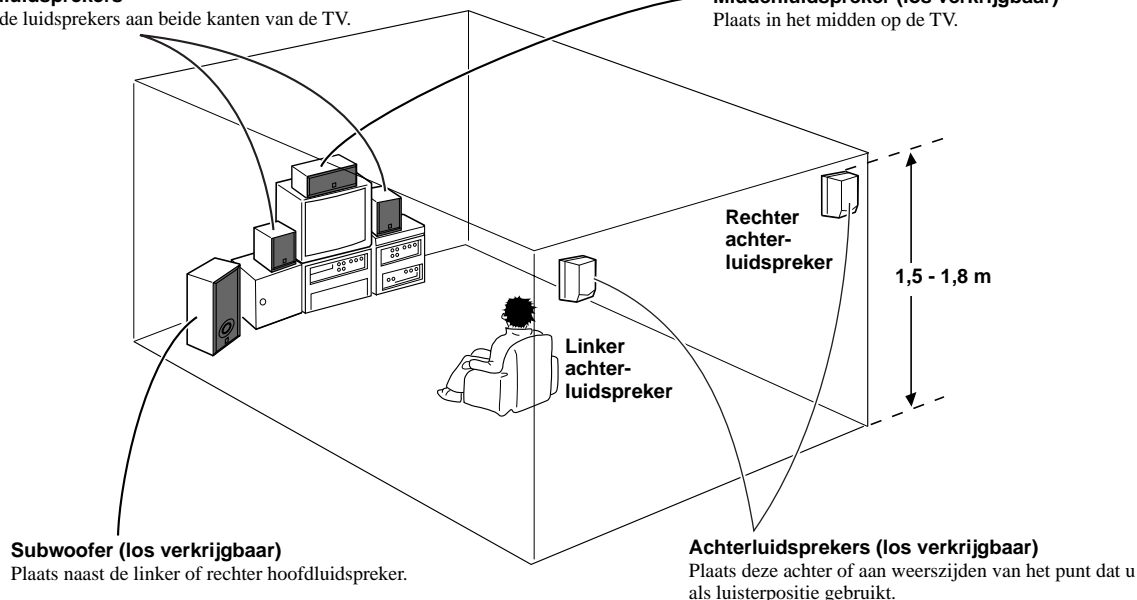

■ Hoofdluidsprekers NX-VS10M

Plaats de hoofdluidsprekers op gelijke afstand aan beide kanten van de TV.

Plaats de hoofdluidsprekers bij voorkeur op oorhoogte voor een optimale geluidsweggeve.

■ YAMAHA middenluidspreker NX-VS10C (los verkrijgbaar)

Plaats de middenluidspreker op de TV en zorg dat de voorkant van deze luidspreker in lijn met de voorkant van de TV is. Indien de luidspreker niet op de TV kan worden geplaatst, moet u deze in een rek onder de TV installeren. Zorg echter wel dat deze luidspreker zo dicht als mogelijk bij de TV is geplaatst.

■ YAMAHA achterluidsprekers NX-VS10E (los verkrijgbaar)

Afhankelijk van uw kamer kunt u de YAMAHA NX-VS10E achterluidsprekers op een plank plaatsen of aan een muur hangen. De luidsprekers moeten ongeveer op een hoogte van 1,5 meter worden geplaatst wanneer u op de vloer zit of op ongeveer 1,8 meter hoogte wanneer u op een stoel of bank zit.

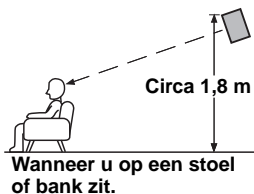
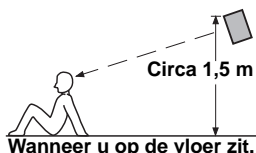

■ YAMAHA subwoofer SW-VS10 (los verkrijgbaar)

Plaast de subwoofer rechts of links van de hoofdluidspreker en draai enigszins naar het midden van de kamer zodat het via de muren weerkaatste geluid wordt geminimaliseerd. De plaats van de subwoofer heeft een grote invloed op de weergave van de lage tonen. Probeer daarom verschillende plaatsen even uit terwijl u muziek op uw luisterpositie beluistert.

LET OP

Hoewel deze hoofdluidsprekers magnetisch afgeschermd zijn, kunnen deze van invloed zijn op de kleuren van het TV-beeld wanneer de luidsprekers bij de TV zijn geplaatst. In dat geval dient u de positie van de luidsprekers ten opzichte van de TV aan te passen. Bij gebruikmaking van een magnetisch afgeschermd TV dient u de volgende stappen te verrichten:

- 1 Schakel de TV uit.
- 2 Wacht een poosje en schakel daarna de TV weer in.

U kunt ook de schroefgaten op de onderkant van de luidsprekers gebruiken om de luidsprekers te monteren op in de handel verkrijgbare luidsprekersteunen.

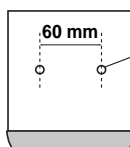

U kunt hiervoor een schroef met een diameter van 4 mm gebruiken. (diepte van gat: 8 mm)

INSTALLEREN

U kunt de regeleenheid als gewenst zowel verticaal als horizontaal installeren.

Voorzorgen voor het installeren

- Raak de plakkant niet aan nadat u de beschermstrook heeft verwijderd. De plakkracht van de kussentjes zal anders minder worden.
- Reinig het oppervlak waar de kussentjes komen goed. De plakkracht van de kussentjes zal minder worden wanneer u de kussentjes op een stoffig, vet of nat oppervlak plakt.

Horizontaal installeren van de regeleenheid

Plak de vier bijgeleverde kussentjes voor het onderpaneel op de onderkant van de regeleenheid.

Verwijder de beschermstrookjes van de kussentjes en plak de kussentjes op de vier uitsparingen (met de schroeven) die u op het onderpaneel van de regeleenheid ziet.

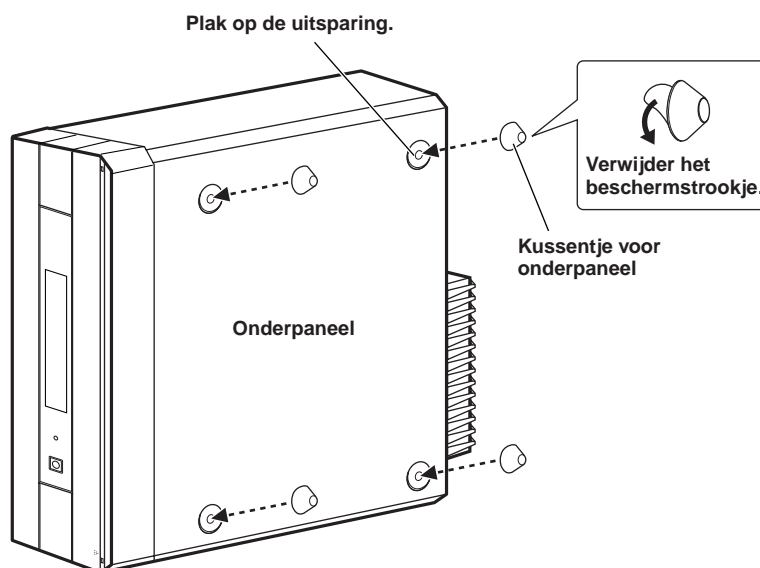

LET OP

- Gebruik beslist de kussentjes voor het onderpaneel wanneer u de regeleenheid horizontaal plaatst omdat anders de klep van het voorpaneel van de regeleenheid niet kan worden geopend.
- U moet de kussentjes voor het onderpaneel op de juiste plekken (met de schroeven) plakken. Bevestig ze niet aan de overeenkomstige plekken bovenop de regeleenheid.

Verticaal installeren van de regeleenheid

Plak de twee bijgeleverde kussentjes voor het zijpaneel op de zijkant van de regeleenheid en bevestig de bijgeleverde ondersteunende standaard.

- 1 Verwijder de beschermstrookjes van de kussentjes en plak de kussentjes op de twee uitsparingen (aan de kant van het voorpaneel) die u op het linker-zijpaneel van de regeleenheid ziet.

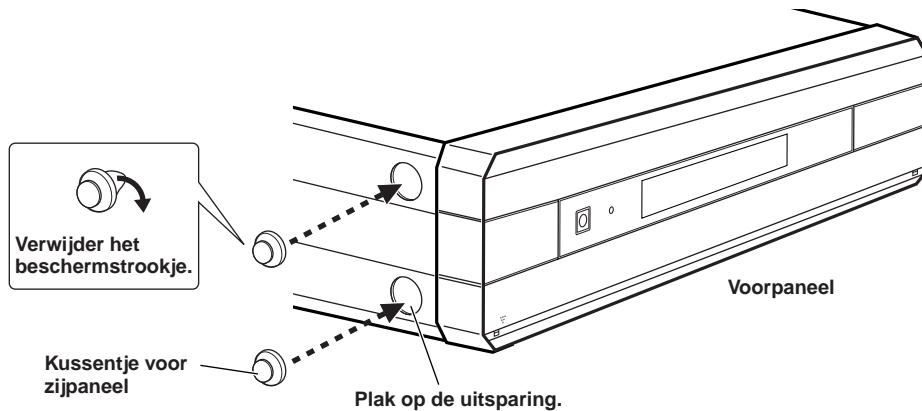

- 2 Plaats de regeleenheid met de zijkant waarop u de kussentjes heeft geplakt omlaag in de ondersteunende standaard zoals u in de afbeelding hieronder ziet.

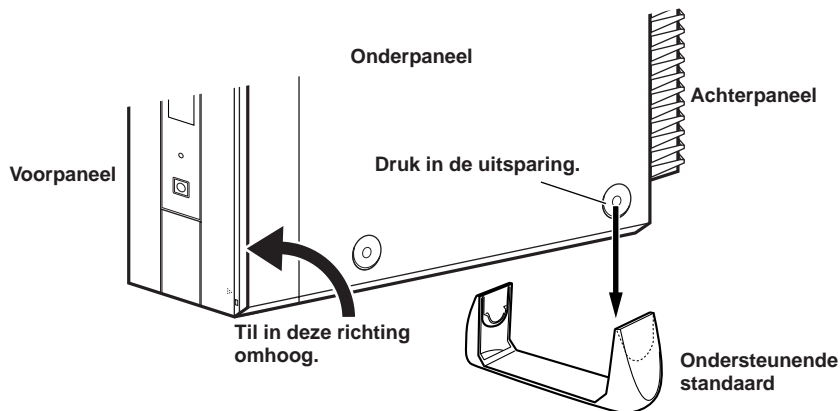

Opmerking

- De regeleenheid is niet stabiel geplaatst en de voorklep zal niet open kunnen wanneer u uitsluitend de bijgeleverde ondersteunende standaard gebruikt. U moet beslist de kussentjes op het zijpaneel plakken.

LET OP

- Plaats de regeleenheid beslist met de linkerzijkant omlaag.
- Wanneer u de regeleenheid verticaal zet op een hoge plek, bijvoorbeeld op een plank, mag u deze niet te dicht bij de rand zetten.

AANSLUITINGEN

LET OP

Alvorens u aansluitingen gaat maken, dient u altijd de regeleenheid en eventuele componenten uit te schakelen.

Om verzekerd te zijn van de juiste aansluitingen

- Steek de witte stekker van de aansluitkabel in de linker "L" (witte) audiosignaal aansluiting, en steek de rode stekker in de rechter "R" (rode) aansluiting.
- Steek de stekkers er stevig in. Indien de stekkers er niet stevig inzitten, is er soms ruis of helemaal geen geluid te horen.
- Omdat de aansluitmethode en de namen van de aansluitingen afhankelijk zijn van de componenten die u wilt gaan aansluiten, dient u altijd de gebruiksaanwijzing van alle betreffende componenten te raadplegen.
- Nadat de aansluitingen zijn gemaakt, dient u nogmaals te controleren of de bedrading op de juiste wijze is aangesloten.

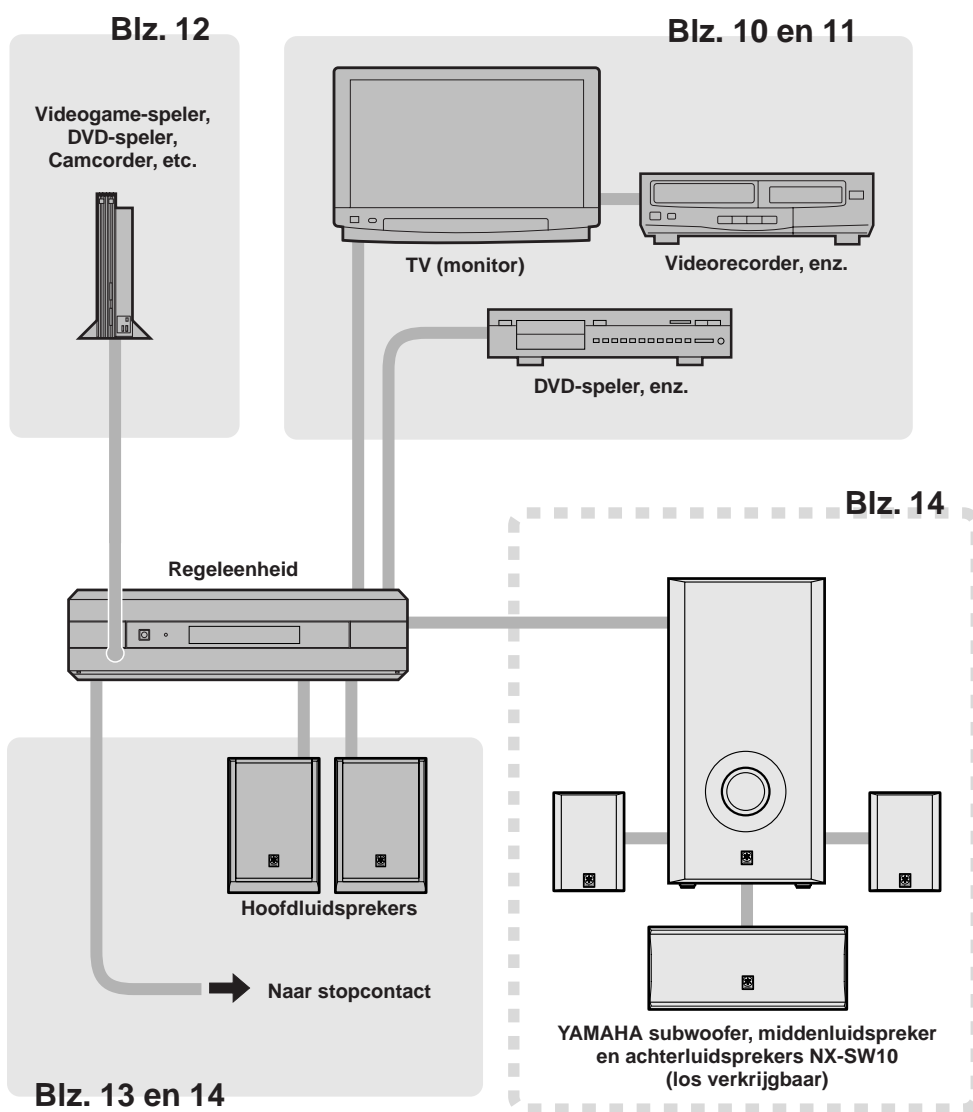

Aansluiting op een TV of videorecorder

■ Aansluiting op een TV (monitor)

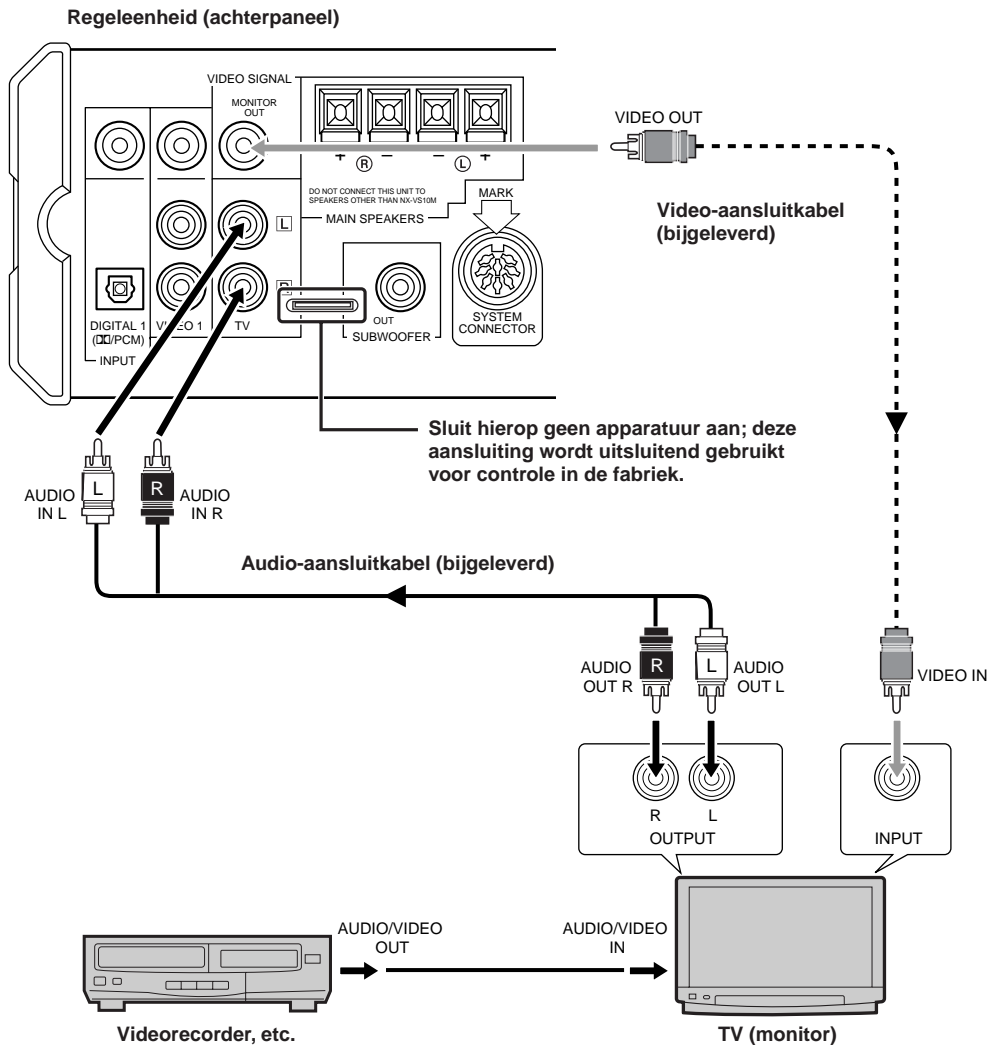

Verbind met de bijgeleverde audio-aansluitkabel de audio-uitgangsaansluitingen van de TV (monitor) met de TV audio-ingangsaansluitingen van de regeleenheid. Verbind met de bijgeleverde video-aansluitkabel de video-ingangsaansluitingen van de TV (monitor) met de MONITOR OUT-aansluiting van de regeleenheid.



- Het geluid van de TV wordt weergegeven via de luidsprekers die met de regeleenheid zijn verbonden. (Het geluid van de TV wordt tevens via de luidspreker(s) van de TV weergegeven, maar voor een optimale weergave met de VS-10 dient u echter het volume van de TV te verlagen.)
- Voor het bekijken van beelden van componenten als een DVD-speler, satelliet tuner, videogame-speler, etc. waarvan de video-uitgangsaansluiting met de video-ingangsaansluiting van de regeleenheid is verbonden (zoals op bladzijde 11 en 12 wordt beschreven), moet u de video-ingang voor de TV kiezen die met de MONITOR OUT-aansluiting van de regeleenheid is verbonden.
- Een TV (monitor) zonder audio-uitgangsaansluitingen kan niet met de regeleenheid worden verbonden.

■ Aansluiting van een DVD-speler, satelliet tuner, etc.

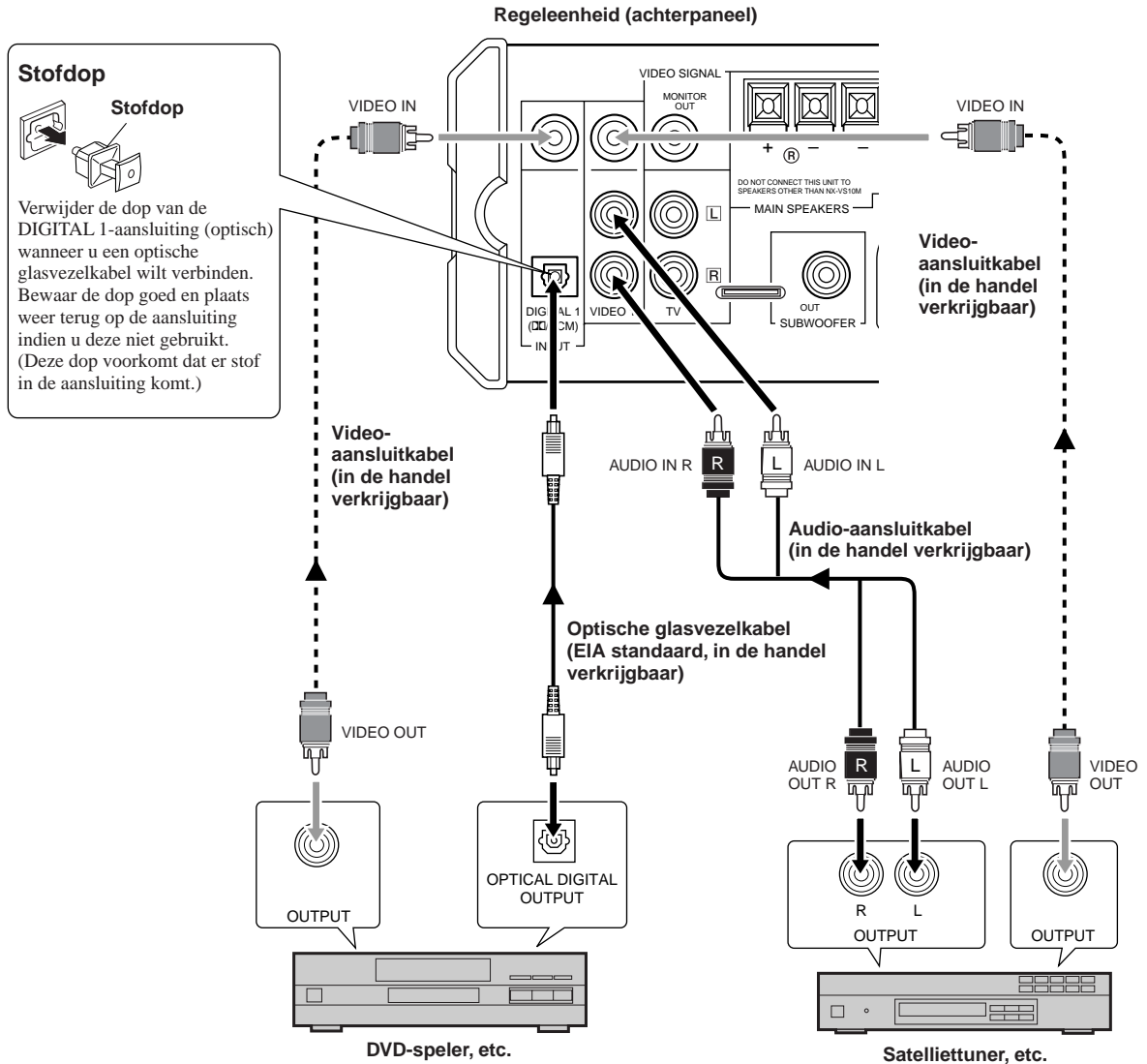

Verbind de optische digitale uitgangsaansluiting van de DVD-speler, etc. middels een los verkrijgbare optische glasvezelkabel met de DIGITAL 1 (optische) digitale ingangsaansluiting van de regeleenheid. Voor weergave van digitaal geluid moet deze verbinding zijn gemaakt.

Bij het verbinden van een satelliet tuner, etc. zonder een digitale uitgangsaansluiting, moet u de audio-uitgangsaansluitingen met de VIDEO 1 audio-ingangsaansluitingen van de regeleenheid verbinden. Gebruik hiervoor een los verkrijgbare audio-aansluitkabel (2-pens).

Verbind tevens middels een los verkrijgbare video-aansluitkabel de video-uitgangsaansluiting van de DVD-speler met de DIGITAL 1 video-ingangsaansluiting van de regeleenheid, en verbind tevens met een los verkrijgbare video-aansluitkabel de video-uitgangsaansluiting van de satelliet tuner met de VIDEO 1 video-ingangsaansluiting van de regeleenheid. Indien de DVD-speler, satelliet tuner, etc. echter een S-video uitgangsaansluiting heeft, moet u deze met de S-video ingangsaansluiting van de TV verbinden zodat weergave van kwalitatief hoogwaardige beelden mogelijk is.



- Het geluid van een DVD-speler, satelliet tuner, etc. wordt via de luidsprekers van de regeleenheid weergegeven. Het is niet mogelijk om het geluid via de luidsprekers van de TV te beluisteren. U zult geen geluid van de DVD-speler, satelliet tuner, etc. horen wanneer de regeleenheid is uitgeschakeld.
- **Opname van geluid of beelden is niet mogelijk met de VS-10.**

Aansluiting van een camcorder, videogame-speler, etc.

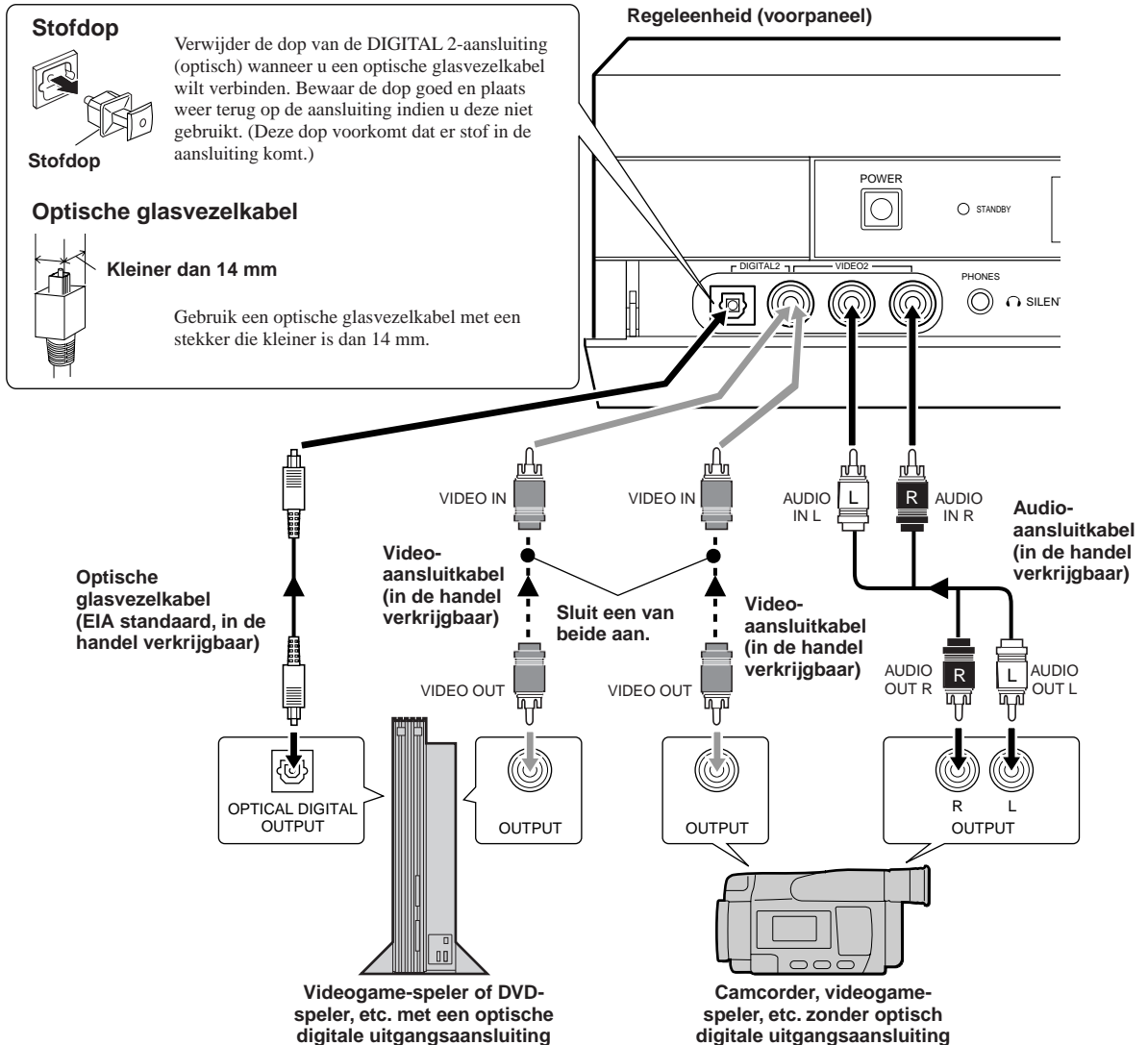

Verbind de optische digitale uitgangsaansluiting van de videogame-speler, DVD-speler, etc. middels een los verkrijgbare optische glasvezelkabel met de DIGITAL 2 (optische) digitale ingangsaansluiting van de regeleenheid. Voor weergave van digitaal geluid moet deze verbinding zijn gemaakt.

Bij het verbinden van een camcorder, videogame-speler, etc. zonder een digitale uitgangsaansluiting, moet u de audio-uitgangsaansluitingen met de VIDEO 2 audio-ingangsaansluitingen op het voorpaneel van de regeleenheid verbinden. Gebruik hiervoor een los verkrijgbare audio-aansluitkabel (2-pens).

Verbind tevens middels een los verkrijgbare video-aansluitkabel de video-uitgangsaansluiting van de camcorder, videogame-speler, etc. met de DIGITAL 2 (VIDEO 2) video-ingangsaansluiting van de regeleenheid. Indien de camcorder, videogame-speler, etc. echter een S-video uitgangsaansluiting heeft, moet u deze met de S-video ingangsaansluiting van de TV verbinden zodat weergave van kwalitatief hoogwaardige beelden mogelijk is.



- Het geluid van een camcorder, videogame-speler, etc. wordt via de luidsprekers van de regeleenheid weergegeven. Het is niet mogelijk om het geluid via de luidsprekers van de TV te beluisteren. U zult geen geluid van de camcorder, videogame-speler, etc. horen wanneer de regeleenheid is uitgeschakeld.
- Opname van geluid of beelden is niet mogelijk met de VS-10.

Aansluiting van de hoofduidsprekers

Verbind de hoofduidsprekers met de regeleenheid.

Opmerking

- Sluit geen andere luidsprekers dan de bijgeleverde hoofduidsprekers (NX-VS10M) op de regeleenheid aan. Het gebruik van andere luidsprekers kan de apparatuur beschadigen.

Linker hoofduidspreker
(achterpaneel)

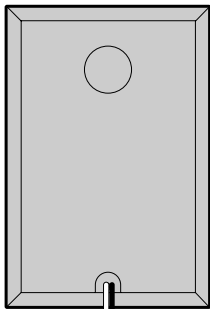

Rechter hoofduidspreker
(achterpaneel)

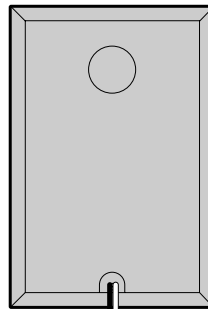

Ontblote draadkern

3
2
1
Lipje

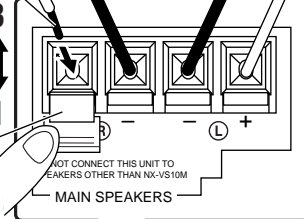

1 Open het lipje.

2 Steek de ontblote draadkern van de luidsprekerkabel in het gat.

3 Doe het lipje terug tot dit inklikt.

- Verbind de witte draad met de + aansluiting (rood) en de zwarte draad met de – aansluiting (zwart).
- Trek na het aansluiten lichtjes aan de luidsprekerkabels om te controleren dat deze goed zijn aangesloten.

Regeleenheid (achterpaneel)

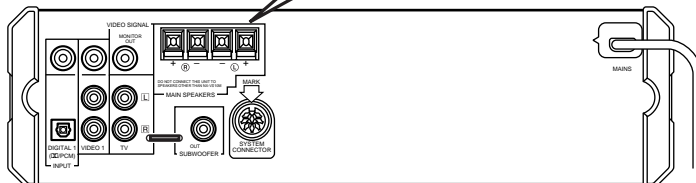

LET OP

- Zorg dat de blootgelegde draden niet met elkaar in aanraking kunnen komen, en zorg dat ze ook niet in aanraking kunnen komen met metalen onderdelen van de luidsprekers. Hierdoor kunnen de luidsprekers beschadigd raken.
- Zorg dat u bij het aansluiten van de luidsprekerkabels de positief (+) en negatief (–) aansluitingen niet door elkaar haalt.
- Steek de luidsprekerkabels er stevig in zodat de positief (+) en negatief (–) niet worden kortgesloten. Indien de luidsprekerkabels niet stevig in de aansluitingen zitten, komt er mogelijk ruis of mogelijk helemaal geen geluid uit de luidspreker waardoor de luidsprekers beschadigd raken.
- Steek van de luidsprekerkabels alleen het blootgelegde gedeelte van de draad in de gaten. Indien u de plastic isolatie van de kabel er insteekt, komt er geen geluid uit de luidspreker.
- Maak de luidsprekerkabels goed vast zodat niemand eraan blijft haken.

Aansluiting van de regeleenheid op de subwoofer

Hoewel ook met de VS-10 een vol en natuurgetrouw geluid kan worden weergegeven, kunt u daarnaast een subwoofer aansluiten om te genieten van krachtige basklanken.

Door het aansluiten van een YAMAHA subwoofer, middenluidspreker en achterluidsprekers NX-SW10 (los verkrijgbaar) wordt niet alleen de basgevoeligheid vergroot, maar ook het surround-effect verbeterd.

Regeleenheid

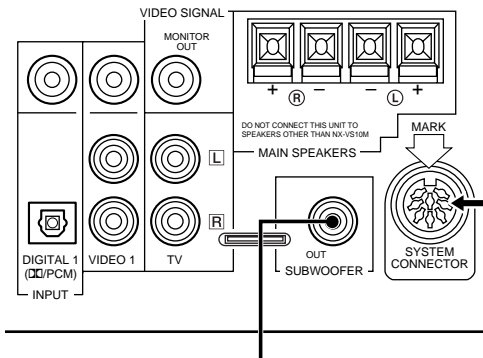

Voor het verbinden van een subwoofer, moet u de ingangsaansluiting van de subwoofer met de SUBWOOFER OUT-aansluiting van de regeleenheid verbinden. Gebruik hiervoor een los verkrijgbare audio-aansluitkabel (1-pens).

YAMAHA subwoofer, middenluidspreker en achterluidsprekers NX-SW10 (los verkrijgbaar)

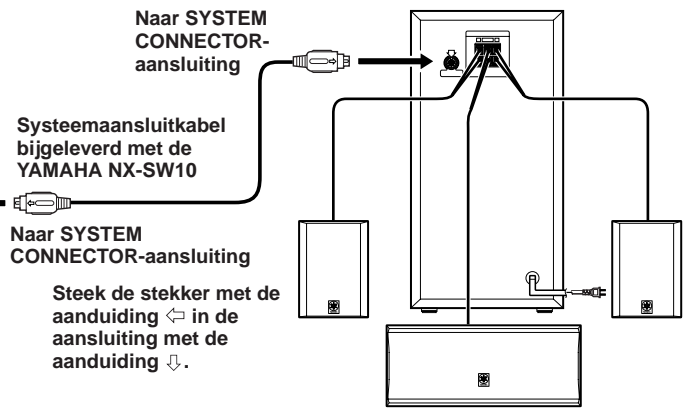

Naar SYSTEM CONNECTOR-aansluiting

Naar SYSTEM CONNECTOR-aansluiting

Steek de stekker met de aanduiding ↔ in de aansluiting met de aanduiding ↓.

Opmerking

- Wanneer u de regeleenheid uitschakelt, zal tevens de stroom naar de YAMAHA SW-VS10 subwoofer worden uitgeschakeld.



- Raadpleeg de gebruiksaanwijzing van uw subwoofer of de gebruiksaanwijzing van de YAMAHA subwoofer, middenluidspreker en achterluidsprekers NX-SW10 (los verkrijgbaar) voor nadere bijzonderheden over de aansluitingen.

Aansluiting van het netsnoer

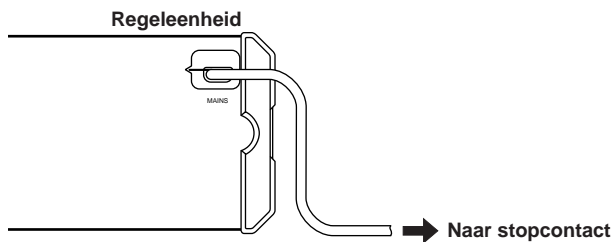

Nadat alle aansluitingen zijn gemaakt, dient u deze nogmaals te controleren. Steek pas daarna de stekker van de regeleenheid in het stopcontact. Indien u het apparaat lange tijd niet denkt te gebruiken, dient u de stekker uit het stopcontact te trekken.

INSTELLEN VAN HET UITGANGSNIVEAU VAN DE LUIDSPREKERS

Bij weergave van een bron die met Dolby Digital, Dolby Surround of DTS is gecodeerd, is het uitermate belangrijk dat het uitgangsniveau, oftewel het volume, van iedere luidspreker op de luisterplaats even hard is. De weergave met deze digitale geluidsvelden zal dan optimaal zijn. Het ingestelde uitgangsniveau voor een geluidsveld is tevens effectief wanneer u een ander geluidsveld kiest.

Het uitgangsniveau van de luidsprekers kan vóór weergave worden ingesteld met de afstandsbediening door de onderstaande stappen te verrichten:

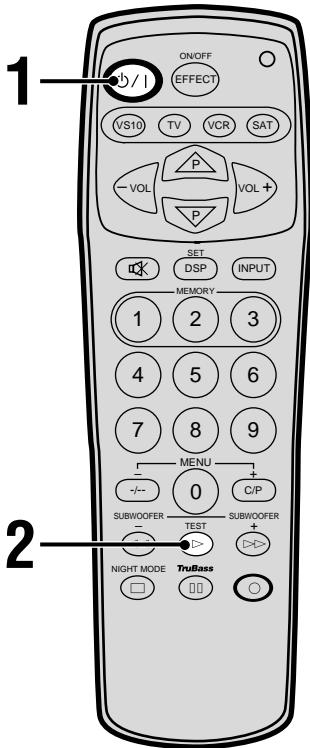

2 Druk op TEST.

Een testtoon (korte pieptoon) wordt in de onderstaande volgorde voortgebracht:



- Wanneer uitsluitend de VS-10 is aangesloten of VIRTUAL SURROUND is gekozen:

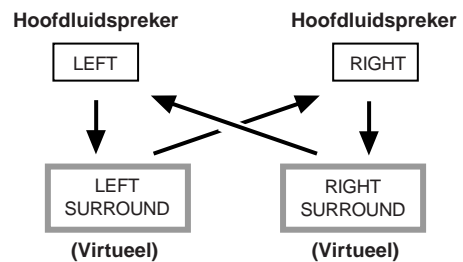

- Wanneer de NX-SW10 is aangesloten:

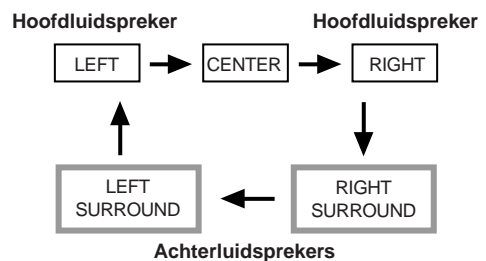

1 Druk op $\phi/|$ om het apparaat in te schakelen.



Indien de STANDBY-indicator brandt, dient u het apparaat in te schakelen door gebruikmaking van $\phi/|$ op de afstandsbediening. Indien het hoofdapparaat is uitgeschakeld (en de STANDBY-indicator niet brandt), dient u het apparaat in te schakelen door indrukken van POWER op de regeleenheid.

LET OP

Wanneer de NX-SW10 (los verkrijgbaar) is aangesloten op de regeleenheid, dient u eerst de stekker van het netsnoer van de subwoofer SW-VS10 in het stopcontact te doen en vervolgens de stroom voor de regeleenheid in te schakelen.

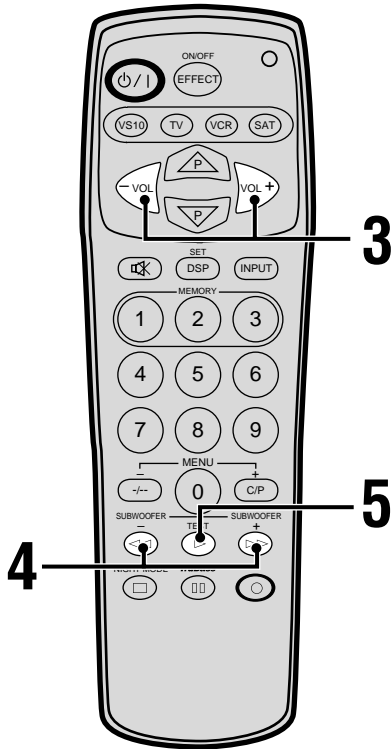

3 Stel het niveau van de testtoon in door gebruikmaking van VOL +/- (Stel op het gewenste luisterniveau in.)

Door indrukken van VOL + wordt het niveau verhoogd, en door indrukken van VOL – wordt het niveau verlaagd.

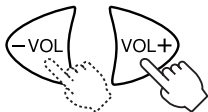

4 Stel het geluidsniveau van iedere luidspreker in terwijl u naar de testtoon luistert.

Door indrukken van >> wordt het niveau verhoogd, en door indrukken van << wordt het niveau verlaagd.

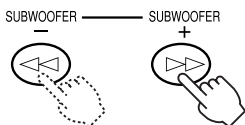

- Wanneer uitsluitend de VS-10 is aangesloten:
Stel de uitgangsniveaus van de virtuele achterluidsprekers en de hoofduidsprekers zodanig in dat het niveau min of meer gelijk is.
- Wanneer de NX-SW10 is aangesloten:
Stel de uitgangsniveaus van de middenluidspreker en de achterluidsprekers zodanig in dat het niveau min of meer gelijk is aan het niveau van de hoofduidsprekers.

Opmerkingen

- Wanneer de uitgangsniveaus van de hoofduidsprekers opnieuw worden ingesteld, moet u de niveaus van de middenluidspreker, achterluidsprekers en virtuele achterluidsprekers tevens opnieuw instellen.
- De uitgangsniveaus van de virtuele rechter en linker luidsprekers kunnen niet afzonderlijk worden ingesteld. Het voor de ene luidspreker ingestelde niveau wordt tevens voor de andere luidspreker gebruikt.
- Met een hoofdtelefoon aangesloten, zal de volgorde van luidsprekers voor de weergave van de testtoon hetzelfde zijn als met de VS-10. Het uitgangsniveau van de hoofduidsprekers kan echter niet worden ingesteld. U kunt uitsluitend het uitgangsniveau van de achterluidsprekers instellen, hetgeen echter niet apart kan worden bijgesteld voor de rechter en linker achterluidspreker. (Instelbereik: -3 t/m +3 dB)

5 Wanneer u klaar bent met instellen, drukt u op TEST.

De testtoon zal stoppen.



Het geluidsniveau kan binnen het volgende bereik worden ingesteld:

- Wanneer uitsluitend de VS-10 is aangesloten of VIRTUAL SURROUND is gekozen:
 - Rechter en linker hoofduidsprekers: van -10 tot ±0 dB
 - Virtuele achterluidsprekers: -3 tot +3 dB
 - Het minimumniveau van de hoofduidsprekers is -10 dB en dat van de virtuele achterluidsprekers -3 dB.
- Wanneer de NX-SW10 is aangesloten:
 - Rechter en linker hoofduidsprekers: van -10 tot ±0 dB
 - Middenluidspreker: -20 dB tot +6 dB
 - Rechter en linker achterluidsprekers: -20 tot +6 dB
 - Het minimumniveau van de hoofduidsprekers is -10 dB en dat van de midden-achterluidsprekers -20 dB.

BEDIENING VAN HET APPARAAT

Luisteren naar het huisbioscoop-geluidssysteem

Dit gedeelte beschrijft het kiezen van de gewenste ingangsbron voor weergave van een TV, videorecorder, DVD, satelliet tuner of videogame-speler met gebruik van de VS-10 en het instellen van het volume.

Schakel eerst de stroom van de weergavecomponent en de TV in en voer daarna de hieronder beschreven stappen uit.

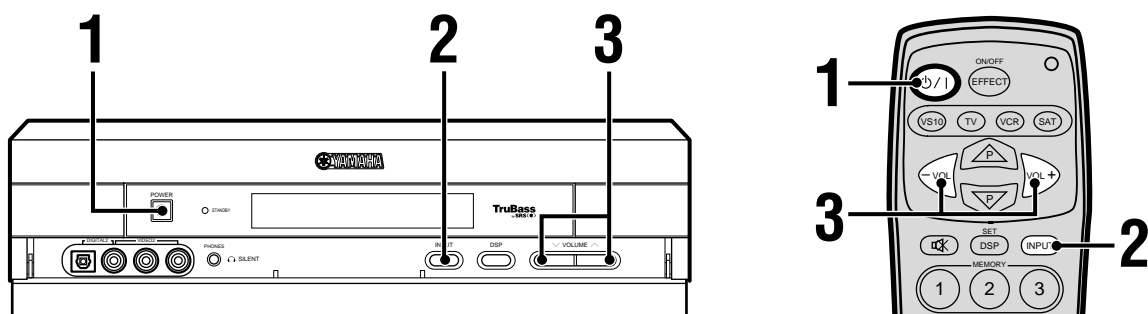

- 1 Druk op POWER van de regeleenheid en druk vervolgens op ON/OFF van de afstandsbediening om de apparatuur in te schakelen.**



- Wanneer de STANDBY indicator oplicht of knippert, kan de stroom worden ingeschakeld met ON/OFF op de afstandsbediening. De stroom kan ook worden ingeschakeld door op de regeleenheid zelf op de INPUT keuzetoets te drukken.
- De VS-10 onthoudt de instelling op het moment dat het toestel werd uitgeschakeld. Als u de stroom heeft uitgeschakeld met POWER terwijl de regeleenheid zelf standby stond (de STANDBY indicator brandde), dan zal het toestel standby gaan wanneer u de volgende keer op POWER op de regeleenheid zelf drukt.

Als u het toestel uitschakelt met POWER op de regeleenheid zelf terwijl de stroom was ingeschakeld (de STANDBY indicator was uit), dan zal de stroom worden ingeschakeld wanneer u de volgende keer op POWER op de regeleenheid zelf drukt.

- 2 Druk op de INPUT-keuzetoets.**
Bij elke druk op deze toets verandert de ingang in deze volgorde: VIDEO 1 \rightarrow TV \rightarrow VIDEO 2 \rightarrow DIGITAL 1 \rightarrow DIGITAL 2.

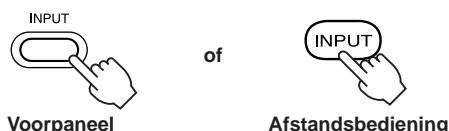

- 3 Stel het niveau van de testtoon in door gebruikmaking van VOLUME \wedge/\vee (of VOL +/- op de afstandsbediening).**
Door indrukken van VOLUME \wedge (of VOL + op de afstandsbediening) wordt het niveau verhoogd, en door indrukken van VOLUME \vee (of VOL - op de afstandsbediening) wordt het niveau verlaagd.

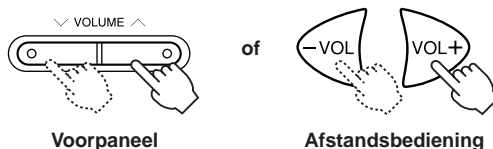

LET OP

Wanneer u op de "TV", "VCR" of "SAT" toets op de afstandsbediening drukt om een ander apparaat te bedienen, is de afstandsbediening niet in staat de VS-10 te bedienen. Druk in een dergelijk geval eerst op de "VS10" toets op de afstandsbediening om de VS-10 te kunnen bedienen.

Veranderen van de ingangsfunctie

Met deze functie kunt u de ingangsfunctie van het met de DIGITAL 1- of DIGITAL 2-aansluiting verbonden component naar "Auto Mode" of "dts Fix" schakelen.

Auto Mode : Het PCM signaal zoals bijvoorbeeld van een CD, Dolby Digital signaal of DTS signaal wordt automatisch herkend.

dts Fix: Vastgesteld voor een DTS signaal.

Normaliter kunt u gewoon "Auto Mode" gebruiken. Als u een DTS gecodeerde CD afspeelt met de "Auto Mode" instelling, zal er een eerst kort geruis klinken terwijl het toestel het DTS aan het herkennen is en de DTS decoder aan het inschakelen is. Dit duidt niet op een storing en kan vermeden worden door van te voren de ingangsfunctie op "dts Fix" te zetten.

Wanneer u een DTS gecodeerde CD met de "Auto Mode" instelling aan het afspelen bent en vervolgens stopt, zal de geluidsweergave worden uitgeschakeld, ook al laat u een PCM signaal zoals een normale CD weergeven, en de **dts** indicator zal ongeveer 30 seconden lang blijven knipperen. Deze toestand wordt echter na ongeveer 30 seconden weer opgeheven.

1 Druk op de INPUT-keuzetoets om DIGITAL 1 of DIGITAL 2 te kiezen.

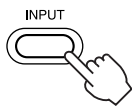

Voorpaneel

of

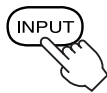

Afstandsbediening

2 Houd vervolgens de INPUT-keuzetoets ongeveer 3 seconden ingedrukt om de ingangsfunctie te kiezen.

Iedere keer dat u de toets ongeveer 3 seconden indrukt, wordt afwisselend "Auto Mode" en "dts Fix" ingesteld en ziet u de overeenkomende aanduiding op het display.

"D1←dts Fix" ↔ "D1←Auto Mode"

- "D1" of "D2" wordt voor de gekozen ingangsfunctie getoond afhankelijk of u DIGITAL 1 of DIGITAL 2 heeft gekozen.

Opmerkingen

- De **dts**-indicator licht op wanneer "dts Fix" is gekozen en dooft wanneer een met DTS gecodeerd digitaal signaal niet wordt ingevoerd met de "Auto Mode" functie.
- De "Auto Mode" ingangsfunctie wordt weer ingesteld wanneer u de regeleenheid uitschakelt.
- Voor weergave van een bron die met DTS is gecodeerd, moet u de speler met de DIGITAL 1- of DIGITAL 2-ingangsaansluiting van de regeleenheid verbinden middels een optische glasvezelkabel.
- Indien de digitale uitgangssignalen van de speler via een processor zijn verwerkt, kunnen de DTS signalen niet worden gedecodeerd, zelfs wanneer een digitale verbinding tussen de speler en de regeleenheid is gemaakt.

LET OP

De variatie in geluidsintensiteit is zeer groot wanneer u een CD of MD afspeelt. Als er daarom langere tijd en bij hogere volumes een bron signaal wordt weergegeven met plotse wisselingen tussen zachte en harde passages, is het mogelijk dat de luidsprekers beschadigd raken.

GEBRUIK VAN HANDIGE FUNCTIES

Tijdens geluidswaergave kunt u met de afstandsbediening gebruikmaken van een aantal handige functies.

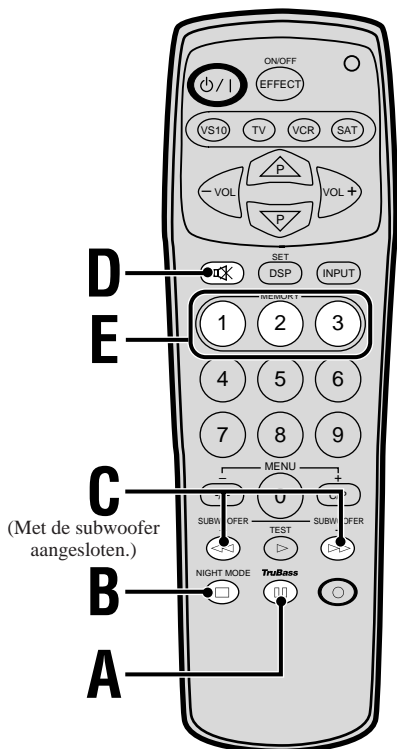

A Versterken van de lage tonen

Druk op **TruBass**.



- De TRUBASS*-indicator gaat branden op het display.
- De functie versterkt de lage tonen door het niveau van de frequenties uit het lage bereik te verhogen. Wanneer de SW-VS10 is aangesloten, zullen ook de lage tonen van de subwoofer worden verbeterd.

Om de TRUBASS-modus te annuleren, drukt u nogmaals op **TruBass**.

Opmerkingen

- TRUBASS functioneert niet wanneer u een hoofdtelefoon heeft aangesloten.
- Als u een bonzend geluid kunt horen uit de subwoofer wanneer deze functie wordt ingeschakeld, dient u het uitgangsniveau van de subwoofer te verlagen. Doet u dit niet, dan kan de subwoofer door een te sterk ingangssignaal van de lage bastonen beschadigd raken.

* (●)TruBass

TruBass en het (●) symbool zijn geregistreerde handelsmerken van SRS Labs., Inc. in de Verenigde Staten en bepaalde andere landen. TruBass-techniek is onder licentie van SRS Labs., Inc.

B Luisteren naar heldere weergave op een laag niveau

Druk op **NIGHT MODE**.



- De klanken zijn helder.
- Gebruik deze functie wanneer het volume moeilijk op een hoog niveau kan worden ingesteld, zoals laat in de avond.

Om NIGHT MODE te annuleren, drukt u nogmaals op NIGHT MODE.

Opmerkingen

- NIGHT MODE functioneert niet wanneer u een hoofdtelefoon heeft aangesloten.
- Met deze toets kan het volume niet worden verlaagd. Om het volume te verlagen, drukt u op VOLUME ∨ (of VOL - op de afstandsbediening).

C Instellen van het niveau van de subwoofer

Het niveau van de subwoofer kan worden ingesteld wanneer er een subwoofer is aangesloten.

Door indrukken van **SUBWOOFER +** wordt het niveau verhoogd, en door indrukken van **SUBWOOFER -** wordt het niveau verlaagd.

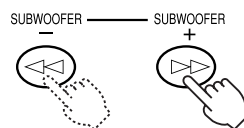

- Het niveau kan worden ingesteld binnen een bereik van -20 dB t/m +10 dB.

Opmerking

- Als u een bonzend geluid kunt horen uit de subwoofer wanneer de TRUBASS functie wordt ingeschakeld, of wanneer een bronsignaal met versterkte lage tonen, zoals een 5.1 kanaals Dolby Digital of DTS signaal met Lage Frequentie Effecten wordt weergegeven, dient u het uitgangsniveau van de subwoofer te verlagen. Doet u dit niet, dan kan de subwoofer door een te sterk ingangssignaal van de lage bastonen beschadigd raken.

D Tijdelijk dempen van het geluid

Druk op .

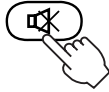

- Zolang het geluid gedempt is, wordt “Mute ON” op het display getoond.

Om terug te keren naar het oorspronkelijke geluidsvolume, drukt u nogmaals op .

Door op VOL +/- te drukken wordt zowel de tijdelijke uitschakeling van de geluidswaergave geannuleerd als het volume ingesteld.

E Oproepen van uw favoriete instellingen

U kunt de huidige ingang en de instellingen van de DSP-functie, het SUBWOOFER niveau, TRUBASS en NIGHT MODE onder de MEMORY 1, 2 of 3 toets vastleggen.

Nadat de instellingen eenmaal zijn vastgelegd onder een van de MEMORY-toetsen, kunt u deze door een druk op de gewenste MEMORY 1, 2 of 3 toets eenvoudig oproepen.

Vastleggen van de instellingen onder de MEMORY 1, 2 of 3 toets

Houd de MEMORY 1, 2 of 3 toets waaronder u instellingen wilt vastleggen ongeveer 3 seconden ingedrukt.

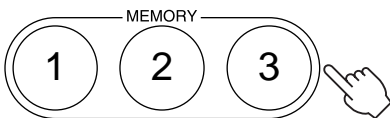

Het nummer van de ingedrukte toets wordt achter “Memory” getoond en de huidige instellingen worden vastgelegd.

Voorbeeld : “Memory 1” wordt getoond wanneer u de MEMORY 1-toets heeft ingedrukt.

Oproepen van de vastgelegde instellingen

Druk op de MEMORY 1, 2 of 3 toets om de gewenste instellingen op te roepen.

Het nummer van de ingedrukte toets wordt achter “Memory” getoond en de daaronder vastgelegde instellingen worden opgeroepen.

- Indien u de toets langer dan 3 seconden indrukt, zullen de hiervoor vastgelegde instellingen worden gewist en de huidige instellingen hier voor in de plaats worden vastgelegd.

Wissen van de vastgelegde instellingen

Houd de MEMORY 1, 2 of 3 toets waarvan u de instellingen wilt wissen ongeveer 10 seconden ingedrukt. Het nummer van de ingedrukte toets wordt achter “MemoryClear” getoond en de daaronder vastgelegde instellingen worden gewist. (Bij het indrukken van de toets zal na ongeveer 3 seconden “Memory 1 (2 of 3)” worden getoond, maar u moet voor het wissen de toets gewoon ingedrukt houden.)

- De instellingen worden niet gewist indien u de toets loslaat voordat de aanduiding van “Memory” naar “MemoryClear” is veranderd.

DSP-PROGRAMMA (EFFECT VAN DIGITALE GELUIDSVELDPROCESSOR)

U kunt het geluid en de sfeer van een bioscoop, concertzaal of andere locatie weergeven door het kiezen van één van de acht DSP-programma's dat het meest geschikt is voor de bron die wordt weergegeven. Hierdoor kunt u volop genieten van de geluidsbeleving van digitale systemen zoals DOLBY DIGITAL, DOLBY PRO LOGIC, DTS of YAMAHA CINEMA DSP (Digital Soundfield Processor).

Beschrijving van DSP-programma's

■ Wanneer de VS-10 is aangesloten zonder de YAMAHA NX-SW10:

Nr.	Programmanaam	Bijzonderheden en toepasselijke bronnen
1	VIRTUAL SURROUND (ingangsbron: Dolby Digital, Dolby Surround of DTS)	Dit programma levert een virtueel geluidsveld met Dolby Digital, Dolby Pro Logic of DTS bij gebruik van uitsluitend hoofd-luidsprekers.
4	GAME	Met dit programma worden de geluiden van spelletjes dieper en met een surround-effect weergegeven voor een realistischer en krachtiger geluid.
5	HALL	Dit programma reproduceert een rijk en vol geluid. Het geluidsveld geeft een surround-effect alsof u in het midden van een groot theater zit.
6	CONCERT/SPORTS	Dit programma is bruikbaar voor verschillende soorten muziek, sportverslagen, etc. De nagalm van geluiden wordt zodanig geregeld dat u ook bij lang luisteren niet het gevoel krijgt dat u naar onnatuurlijk geluid luistert.
7	MONO MOVIE	Dit programma is speciaal ontworpen voor een levendigere weergave van mono-bronnen, bijvoorbeeld oude films.

■ Wanneer de VS-10 samen met de YAMAHA NX-SW10 is aangesloten:

Nr.	Programmanaam	Bijzonderheden en toepasselijke bronnen
1	VIRTUAL SURROUND (ingangsbron: Dolby Digital, Dolby Surround of DTS)	Dit programma levert een virtueel geluidsveld met Dolby Digital, Dolby Pro Logic of DTS bij gebruik van uitsluitend hoofd-luidsprekers.
2	DOLBY DIGITAL (ingangsbron: Dolby Digital) DOLBY PRO LOGIC (ingangsbron: Dolby Surround) DTS (ingangsbron: DTS)	Dit programma reproduceert op een directe manier het geluid van films dat juist met een Dolby Digital, Dolby Pro Logic of DTS decoder is verwerkt.
3	DIGITAL MOVIE THEATER (ingangsbron: Dolby Digital) 70mm MOVIE THEATER (ingangsbron: Dolby Surround) DTS MOVIE THEATER (ingangsbron: DTS)	Dit programma geeft het rijke en volle geluid dat u bijvoorbeeld van een bioscoop gewend bent. De dialoog en geluidseffecten worden apart verwerkt.
4	GAME	Met dit programma worden de geluiden van spelletjes dieper en met een surround-effect weergegeven voor een realistischer en krachtiger geluid.
5	HALL	Dit programma levert het grote geluidsveld van een theater met een lange nagalm, rijk en vol geluid en een sterk surround-effect.
6	CONCERT/SPORTS	Dit programma is bruikbaar voor verschillende soorten muziek, sportverslagen, etc., bijvoorbeeld shows, live-uitzendingen, etc. De nagalm van geluiden worden zodanig geregeld dat u ook bij lang luisteren niet het gevoel krijgt dat u naar onnatuurlijk geluid luistert.

Nr.	Programmanaam	Bijzonderheden en toepasselijke bronnen
7	MONO MOVIE	Dit programma is speciaal ontworpen voor een volle weergave van mono-bronnen, bijvoorbeeld oude films. Er worden geluidsveld-effecten en een matige nagalm gebruikt voor een levendige weergave van mono-geluid.

Opmerking

- Met "GAME" of "HALL" voor een 2-kanaals bron gekozen, zult u geen geluid via de middenluidspreker horen, ookal heeft u de YAMAHA NX-SW10 aangesloten.

■ Wanneer een hoofdtelefoon is aangesloten:

Nr.	Programmanaam	Bijzonderheden en toepasselijke bronnen
8	SILENT CINEMA	Dit programma kunt u gebruiken voor een drie-dimensionale virtuele surroundweergave via de hoofdtelefoon. Dit geluidsveld is geschikt voor multi-kanaal software, bijvoorbeeld een DVD.

Genieten van DSP-programma's

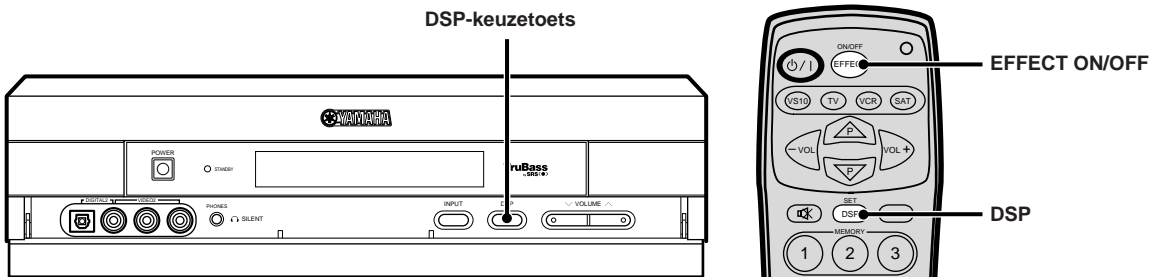

Druk op de DSP-keuzetoets (op de regeleenheid) of DSP (op de afstandsbediening).



Bij elke druk op deze toets verandert het DSP-programma in de onderstaande volgorde en wordt het op dat moment gekozen DSP-programma op het display weergegeven.

- Wanneer de VS-10 is aangesloten zonder de YAMAHA NX-SW10:

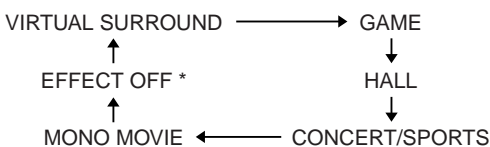

- Wanneer de VS-10 samen met de YAMAHA NX-SW10 is aangesloten:

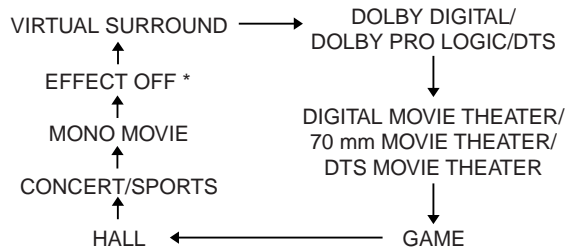

* "EFFECT OFF" verschijnt uitsluitend bij gebruik van de DSP-keuzetoets van de regeleenheid.

- Wanneer een hoofdtelefoon is aangesloten:

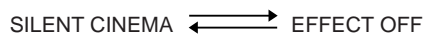

Opmerkingen

- Kies altijd het DSP-programma dat het meest geschikt is voor de bron waarnaar u luistert.
- Het laatst gekozen DSP-programma voor iedere ingangsbron (VIDEO 1, TV, VIDEO 2, DIGITAL 1 en DIGITAL 2) wordt in het geheugen opgeslagen. Wanneer u van ingangsbron verandert, zal het voor deze bron laatst ingestelde DSP-programma automatisch worden ingesteld.



■ Annuleren van de geluidsveldeffecten (met de afstandsbediening)

Druk op EFFECT ON/OFF.

Het gewone stereogeluid wordt weergegeven en "EFFECT OFF" wordt getoond wanneer u het geluidsveldeffect annuleert. Door een volgende druk op deze toets wordt het geluidsveldeffect weer ingeschakeld.

■ Verwerkingsindicators

Een verwerkingsindicator toont het soort ingangssignaal bij weergave van een bron met een DSP-programma.

-  DIGITAL: Deze gaat branden bij weergave van een met Dolby Digital gecodeerde bron.
-  PRO LOGIC: Deze gaat branden bij weergave van een met Dolby Digital gecodeerde 2-kanaals bron, PCM audio of een analoge bron met gebruik van DSP-programma nr. 2.
-  **dts**: Licht op bij weergave van een met DTS gecodeerde bron.
- DSP: Deze gaat branden bij weergave van een bron met gebruik van DSP-programma nr. 3 t/m 7.

Opmerkingen

- VIRTUAL SURROUND, DOLBY DIGITAL/DOLBY PRO LOGIC/DTS, DIGITAL MOVIE THEATER/70 mm MOVIE THEATER/DTS MOVIE THEATER zijn de meest geschikte DSP-programma's voor weergave van software die met Dolby of DTS is gecodeerd en het ,  of  logo heeft.
 - Het volumeniveau van de linker en rechter hoofdvluidsprekers verschilt afhankelijk van de ingestelde ingangsbron omdat de geluidsveldgegevens, met uitzondering van Dolby Digital en DTS, worden gebruikt zoals deze in werkelijkheid worden gemeten.
 - Kies het DSP-programma dat volgens u voor een bepaalde bron het meest geschikt is, ongeacht de naam ervan. Bovendien ondervindt het geluidsveldeffect van het DSP programma invloed van de resonantie van de luisterruimte. Om ten volle te kunnen profiteren van de prestaties van het DSP programma, dient u de aankleding van uw luisterruimte zo aan te passen dat er zo min mogelijk resonantie optreedt.
- 
- Om bij weergave van een bron met het programma VIRTUAL SURROUND het virtuele geluidseffect optimaal te doen uitkomen, dient u het volumeniveau van de TV te verlagen.
 - Raadpleeg de woordenlijst op blz. 31.

MENUFUNCTIES

De menufuncties zijn: “Auto Power” voor het instellen van de functie voor automatisch in- en uitschakelen, “Dimmer” voor het instellen van de helderheid van het display, “Input Name” voor het invoeren van namen, “Center Delay” voor het instellen van de vertragingstijd voor het geluid van de middenluidspreker en “Delay Time” voor het instellen van de bij surround-geluid gebruikte vertragingstijd.

De instellingen van de menufuncties moeten worden gemaakt met de afstandsbediening.

Door elke druk op MENU van de afstandsbediening verandert de functie in de volgende volgorde: “Auto Power”, “Dimmer”, “Input Name”, “Center Delay”, “Delay Time” en het invoerdisplay.

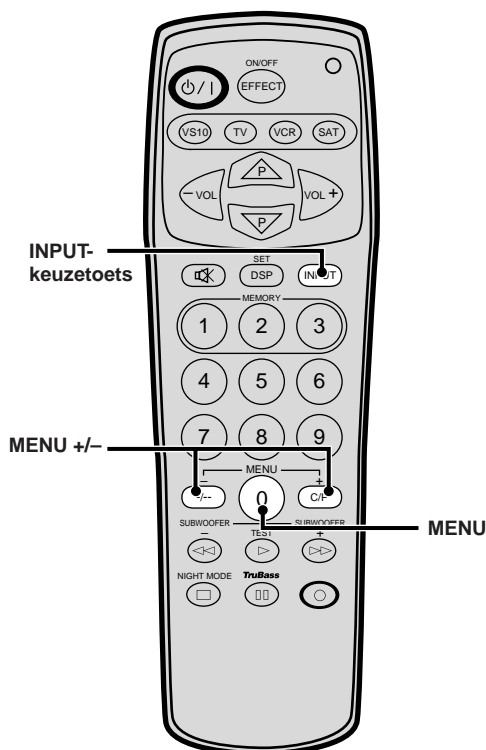

Instellen van de functie voor automatisch in- en uitschakelen

“Auto Power” voor het automatisch in- en uitschakelen werkt als hieronder beschreven.

Geen signaal wordt ontvangen en er wordt gedurende ongeveer 30 minuten niet op een toets gedrukt.

De Auto Power Off functie wordt geactiveerd. (De STANDBY-indicator knippert langzaam.)

Wanneer een signaal wordt ontvangen* (of op ϕ/I van de afstandsbediening of de INPUT-keuzetoets op de regeleenheid wordt gedrukt) wordt Auto Power On geactiveerd en de regeleenheid dus automatisch ingeschakeld.

* Indien de regeleenheid wordt uit- en ingeschakeld met POWER van de regeleenheid en een signaal tijdens de STANDBY-functie wordt ontvangen, zal de regeleenheid na ongeveer 5 seconden worden ingeschakeld. (De regeleenheid wordt tevens bij ontvangst van signalen na een stroomonderbreking na ongeveer 5 seconden ingeschakeld.)

U kunt de gevoeligheid van de functie voor automatisch in- en uitschakelen instellen of de functie voor automatisch in- en uitschakelen uitzetten.

1 Druk op MENU zodat “Auto Power” op het display verschijnt.

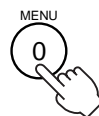

2 Om de functie voor het automatisch in- en uitschakelen te activeren, kiest u “Auto Power 2” met MENU +/- . Kies met MENU – “OFF” om deze functie te annuleren.

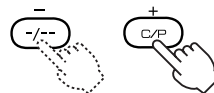

Afhankelijk van het signaaluitgangsniveau van de aangesloten component zal de functie voor automatisch in- en uitschakelen niet altijd naar behoren werken. In dergelijke gevallen kunt u de gevoeligheid van de functie voor automatisch in- en uitschakelen wijzigen door raadpleging van de onderstaande tabel.

Door indrukken van + verandert het display van boven naar beneden, en door indrukken van – verandert het display van beneden naar boven.

Display	Instelling/Symptoom
OFF	De functie voor automatisch in- en uitschakelen wordt geannuleerd.
1	[Zwak signaal] De functie voor het automatisch inschakelen wordt niet geactiveerd ookal wordt een signaal ontvangen, of de functie voor het automatisch uitschakelen wordt geactiveerd ookal wordt een signaal ontvangen.
2	[Normaal signaal] Kies normaal gesproken voor deze stand om de Auto Power functie in te schakelen.
3	[Sterk signaal] De functie voor het automatisch inschakelen wordt geactiveerd, ookal wordt geen signaal ontvangen, of de functie voor het automatisch uitschakelen wordt niet geactiveerd ookal wordt geen signaal ontvangen.

Druk op MENU na het instellen van de menufuncties. Het invoerdisplay verschijnt weer.

Instellen van de helderheid van het display

De helderheid van het display van de regeleenheid kan als volgt worden ingesteld:

1 Druk op MENU zodat "Dimmer" op het display verschijnt.

Het helderheidsniveau van dat moment (zoals "Dimmer: ±0") wordt weergegeven.

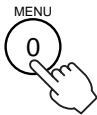

2 Druk op MENU + of - om de helderheid in te stellen.

Door indrukken van + wordt het display helderder, en door indrukken van - wordt het display donkerder. De helderheid kan worden ingesteld op een waarde van -3 (donkerst) tot +3 (helderst). Het helderheidsniveau +3 (het helderst) is hetzelfde als de helderheid van het display direct nadat de VS-10 bediend werd.

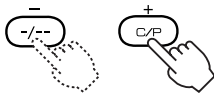

Druk op MENU na het instellen van de menufuncties. Het invoerdisplay verschijnt weer.

Invoeren van namen voor de ingangsaansluitingen

Desgewenst kunt u de ingangsaansluitingen VIDEO 2, DIGITAL 1 en DIGITAL 2 een naam geven. (De namen die zijn gegeven aan (ingangsaansluitingen) TV of VIDEO kunnen niet worden gewijzigd.)

Nadat u eenmaal een naam heeft ingevoerd, kunt u zien welke componenten met welke aansluitingen zijn verbonden en zo dus gemakkelijk een ingangsbron kiezen. Indien er op VIDEO 2 bijvoorbeeld een videogame-speler is aangesloten, kunt u die bron de naam "GAME" geven. Indien er op aansluiting DIGITAL 1 een DVD-speler is aangesloten, kunt u die bron "DVD" noemen.

1 Druk op MENU zodat "Input Name" op het display verschijnt.



2 Druk op de INPUT-keuzetoets en kies de ingang die u een naam wilt geven (VIDEO 2, DIGITAL 1 of DIGITAL 2).

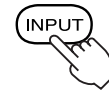

3 Druk op MENU + of - om de naam te kiezen.

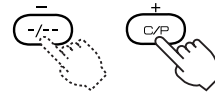

Indien u in stap 2 hierboven VIDEO 2 hebt gekozen, veranderen de namen bij elke druk op + in de onderstaande volgorde:

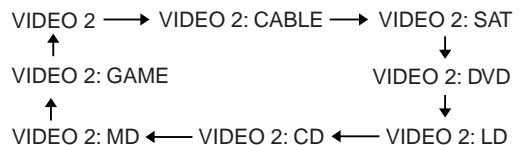

Indien u in stap 2 hierboven DIGITAL 1 of 2 hebt gekozen, veranderen de namen bij elke druk op + in de onderstaande volgorde:

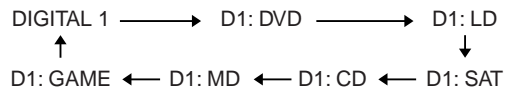

Opmerkingen

- "D1:" verschijnt vóór de naam wanneer DIGITAL 1 is gekozen, en "D2:" verschijnt vóór de naam wanneer DIGITAL 2 is gekozen.
- Door indrukken van - worden de namen in de omgekeerde volgorde weergegeven.

4 Herhaal de stappen 1 t/m 3 om een naam te geven aan de ingangsaansluitingen VIDEO 2, DIGITAL 1 en DIGITAL 2.

Druk op MENU na het instellen van de menufuncties. Het invoerdisplay verschijnt weer.

Instellen van de vertragingstijd voor de middenluidspreker

De vertraging voor de middenluidspreker is het tijdsverschil tussen het begin van de weergave van het geluid door de hoofduidsprekers en het begin van de weergave van hetzelfde geluid door de middenluidspreker. U kunt de vertragingstijd voor de middenluidspreker instellen voor gebruik met andere DSP-programma's dan SILENT CINEMA. De vertraging tussen het geluid van de middenluidspreker en de dialoog, etc. van de middenluidspreker wordt hierdoor geregeld.

Deze functie is bedoeld om ervoor te zorgen dat de geluiden uit de linker hoofduidspreker, middenluidspreker en rechter hoofduidspreker uw luisterpositie op hetzelfde moment bereiken. Dit wordt bewerkstelligd door het geluid van de middenluidspreker te vertragen indien de afstand van de middenluidspreker tot uw luisterpositie korter is dan de afstand van de linker of rechter hoofduidspreker tot uw luisterpositie. Telkens wanneer de waarde van de middenvertraging met 1 ms wordt verhoogd, zal het lijken alsof de middenluidspreker ongeveer 30 cm verder van uw luisterplek staat.

1 Druk op MENU zodat "Cntr Delay" op het display verschijnt.



2 Druk op MENU + of - om de vertragingstijd in te stellen.

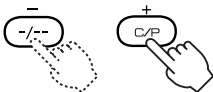

- Instelbereik
0 tot 5 ms

Druk op MENU na het instellen van de menufuncties. Het invoerdisplay verschijnt weer.

Instellen van de vertragingstijd

Wanneer als DSP-programma VIRTUAL SURROUND, DOLBY DIGITAL/DOLBY PRO LOGIC/DTS of SILENT CINEMA is gekozen, kunt u de vertragingstijd instellen. De vertragingstijd is het tijdsverschil tussen weergave van het geluid van de hoofduidsprekers en weergave van het surround-geluid.

Door een hogere waarde in te voeren, wordt het geluidseffect later gereproduceerd.

1 Druk op MENU zodat "Delay Time" op het display verschijnt.



2 Druk op MENU + of - om de vertragingstijd in te stellen.

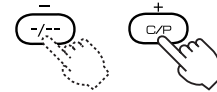

- Instelbereik
 - Voor Dolby Digital-invoer (behalve 2 ch)/DTS: 0 tot 15 ms
 - Voor andere invoer: 15 tot 30 ms

Als de vertraging van eeningangssignaal wordt bijgesteld, zal ook die van andere signalen worden veranderd. Wanneer bijvoorbeeld de vertraging voor Dolby Digital (behalve 2 kanaals) /DTS signalen wordt veranderd van 0 ms (minimum) naar 5 ms, dan zal de vertraging voor andereingangssignalen automatisch worden bijgesteld van 15 ms (minimum) naar 20 ms.

Druk op MENU na het instellen van de menufuncties. Het invoerdisplay verschijnt weer.

BEDIENING VAN ANDERE COMPONENTEN MET DE AFSTANDSBEDIENING

Wanneer u op de afstandsbediening de merkcode van uw TV, videorecorder of satelliet-tuner/kabel-TV programmeert, kunt u daarmee niet alleen de VS-10 maar tevens uw TV, videorecorder of satelliet-tuner/kabel-TV met de afstandsbediening bedienen.

Opmerkingen

- Al naar gelang het model en het jaar van fabricage kunnen bepaalde componenten niet op afstand worden bediend, ook al staat het merk vermeld op blz. i (achterin deze gebruiksaanwijzing).
- Al naar gelang het model kunnen bepaalde componenten van andere merken niet worden bediend, of kan slechts een beperkt aantal functies worden bediend, ook al is de juiste merkcode ingesteld. Indien u met dit probleem geconfronteerd wordt, dient u gebruik te maken van de afstandsbediening die met de betreffende component is meegeleverd.
- Indien de te bedienen component niet op afstand bediend kan worden, kan de merkcode niet worden ingesteld.

Instellen van de merkcode

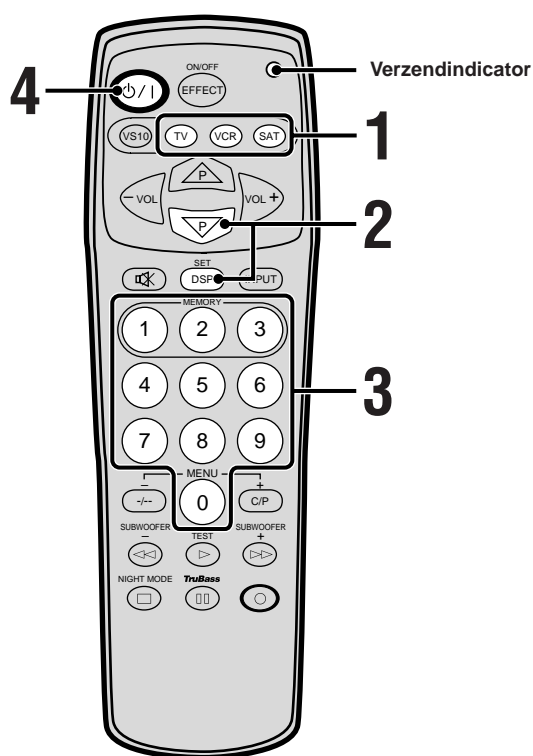

- 2 Houd SET ingedrukt en druk op totdat de verzendindicator gaat branden.



- 3 Terwijl de verzendindicator brandt, voert u met de cijfertoetsen de 4-cijferige merkcode van de te bedienen component in.

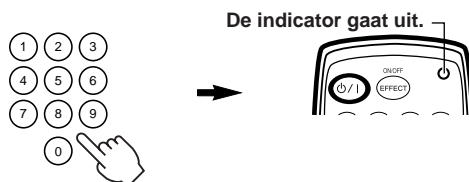

De verzendindicator dooft, ten teken dat de code goed is ingesteld. (Indien de verzendindicator eerst knippert en vervolgens uitgaat, is de code niet goed ingesteld.) Raadpleeg blz. i (achterin deze gebruiksaanwijzing) voor het overzicht van de merkcodes.

- 4 Druk op en controleer of de te bedienen component wordt in- en uitgeschakeld.



- 1 Druk op de afstandsbedieningskeuzetoets (TV, VCR of SAT) waarvoor u de merkcode wilt instellen.

Aangezien de signalen voor het bedienen van de regelenheid reeds zijn ingesteld voor de VS10, hoeft u alleen nog maar de merkcode voor de TV, videorecorder of satelliet-tuner in te stellen. Er kunnen aparte merkcodes worden ingesteld voor de "TV", "VCR" en "SAT" toetsen om respectievelijk uw TV, videorecorder of satelliet/kabel-ontvanger te kunnen bedienen.



■ Voorzorgsmaatregelen bij het voorprogrammeren

Nadat de merkcode goed is ingesteld, gaat de verzendindicator uit.

Indien de verzendindicator niet uitgaat of indien deze eerst knippert en vervolgens uitgaat, dient u de procedure vanaf stap 1 te herhalen.

Let op de volgende punten wanneer u de procedure voor het voorprogrammeren herhaalt.

- Controleer de merkcode.
- Controleer of bij het instellen van de merkcode de juiste afstandsbedieningskeuzetoets is gekozen.
- Indien er voor een bepaald merk meer dan één code vermeld staat, probeer dan elke code in de aangegeven volgorde.
- Verwijder en vernieuw de batterijen van de afstandsbediening (voltooi deze stap binnen 2 minuten) en herhaal daarna de procedure.

■ Indien de afstandsbediening niet goed functioneert

Probeer een andere relevante merkcode indien de afstandsbediening niet juist werkt.

■ Om een merkcode te wissen

Verricht de procedure “Instellen van de merkcode” op blz. 27 en voer bij stap 3 de volgende codes in:

- Om de toets “TV” te wissen: 0000
- Om de toets “VCR” te wissen: 0000
- Om de toets “SAT” te wissen: 0000
- Om alle toetsen te wissen: 9990.

Bediening van een TV

Om deze afstandsbediening te gebruiken voor uw TV, dient u de merkcode in te stellen voor de afstandsbedieningskeuzetoets "TV".

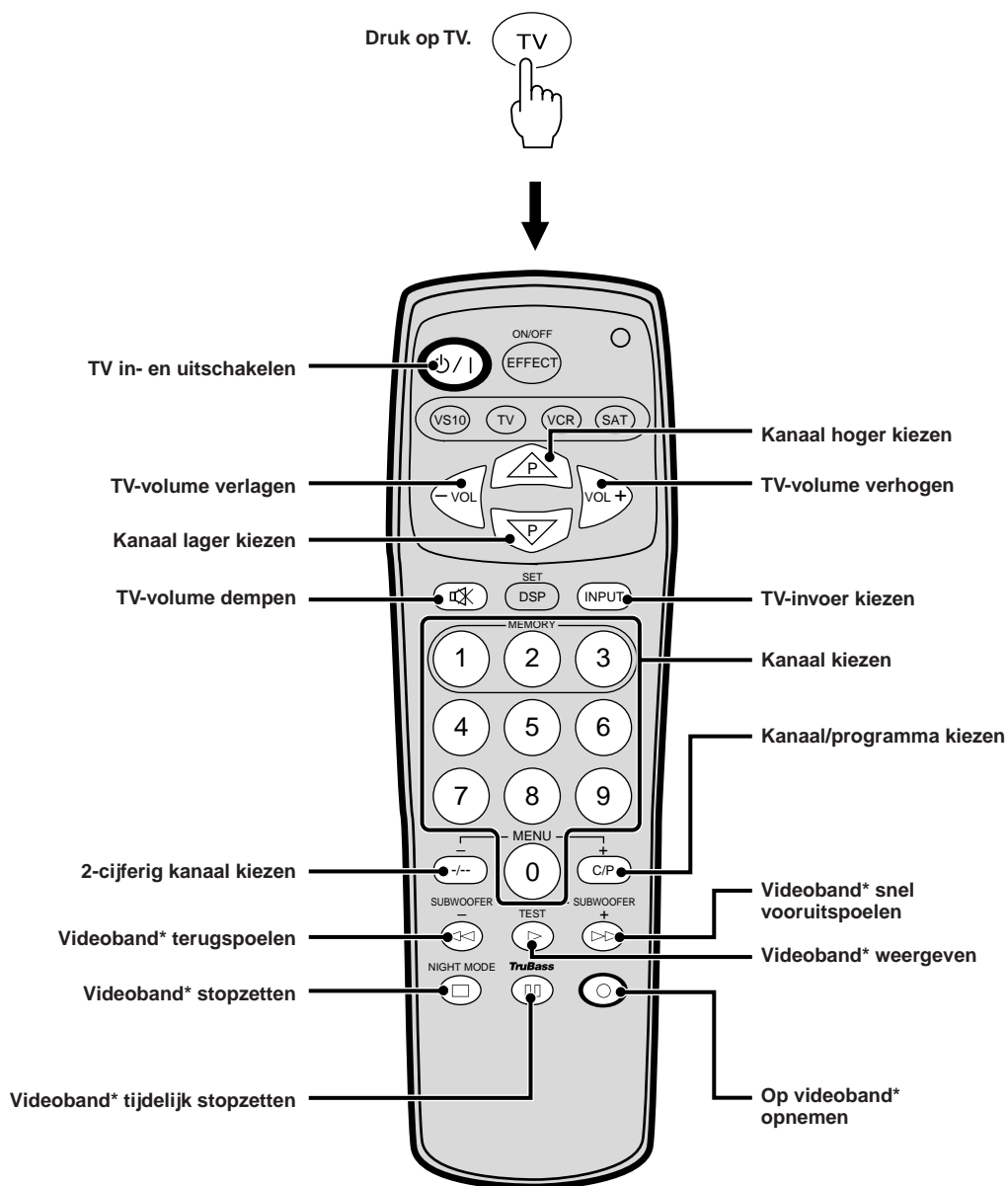

- Nadat de merkcode voor een videorecorder is ingesteld voor afstandsbedieningskeuzetoets "VCR", kan de betreffende videorecorder worden bediend door middel van de toetsen die zijn voorzien van een sterretje (*).

Bediening van een videorecorder

Om deze afstandsbediening te gebruiken voor uw videorecorder, dient u de merkcode instellen voor de afstandsbedieningskeuzetoets "VCR".

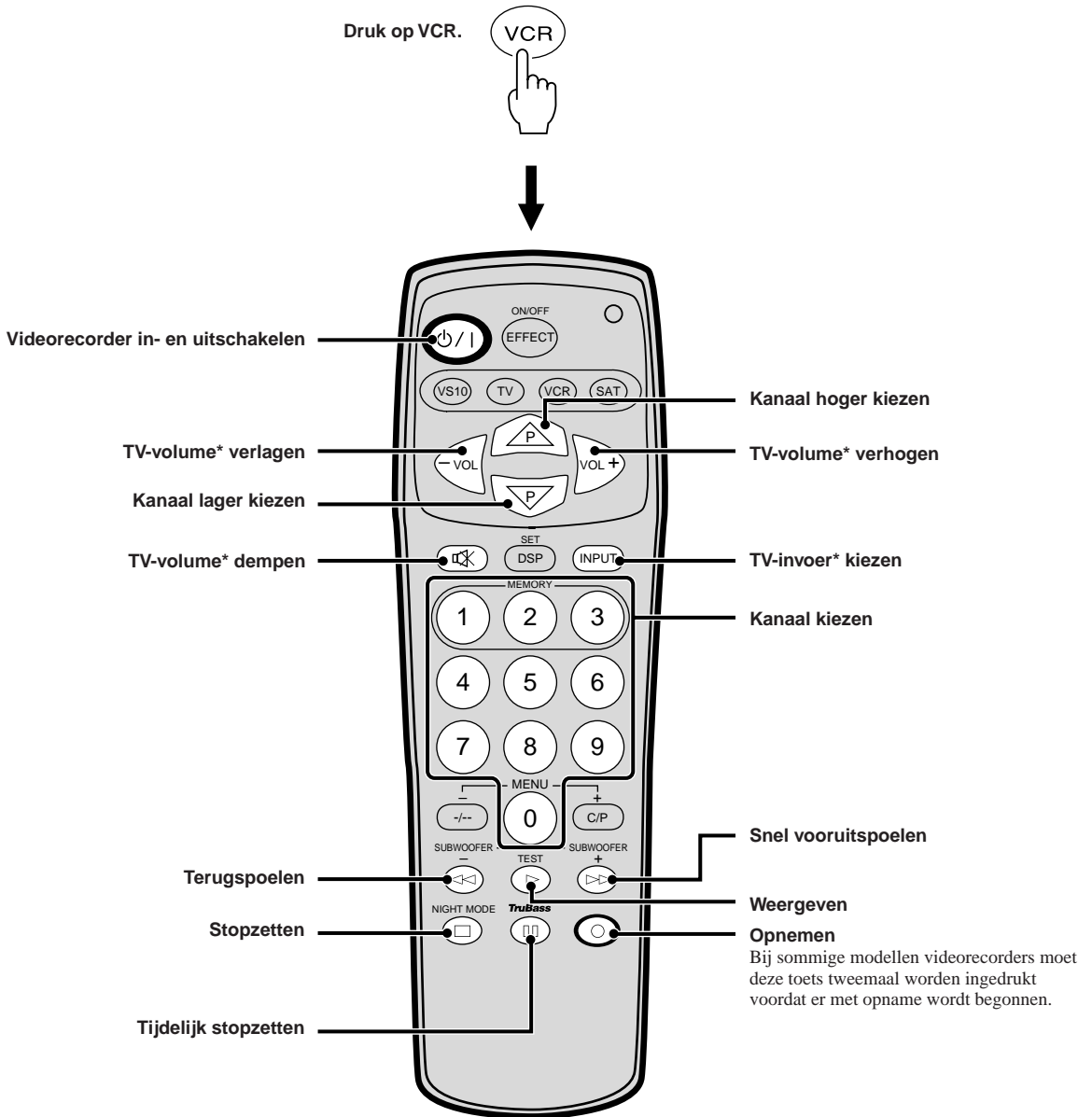

- Nadat de merkcode voor een TV is ingesteld voor afstandsbedieningskeuzetoets "TV", kan de betreffende TV worden bediend door middel van de toetsen die zijn voorzien van een sterretje (*).

■ Coderen/Decoderen

Wanneer een signaal of andere informatie wordt verwerkt, gecomprimeerd of gedigitaliseerd, noemt men dat coderen. Men kan gebruikmaken van coderen om een zeer grote hoeveelheid informatie op te nemen op één CD of DVD. Een gecodeerd signaal kan niet rechtstreeks worden beluisterd. Het moet eerst in zijn oorspronkelijke toestand, (d.w.z. hoorbaar geluid,) worden teruggebracht en dat noemt men decoderen.

■ Geluidsveld

Niet alle geluid verplaatst zich rechtstreeks van de geluidsbron naar het menselijk oor, maar weerkaatst van muren, plafonds en andere voorwerpen waardoor het met enige vertraging het oor bereikt (vroegtijdige weerkaatsing). Het geluid kan ook op een gecompliceerde manier met herhaling worden weerkaatst voordat dit het oor bereikt (nagalm). De mens is in staat om op basis van de verschillende geluiden die op deze manier worden gehoord, de grootte en de vorm van een ruimte te bepalen. De specifieke akoestische ruimte van een bepaald gebouw noemt men een geluidsveld.

■ Dolby Surround

In bioscopen en theaters worden de toeschouwers omringd door vele luidsprekers en geluidseffecten die op de afzonderlijke scènes zijn afgestemd waardoor het geluid zich van voren naar achteren en van rechts naar links verplaatst. Hierdoor krijgt het geluid een driedimensionaal effect dat het gehele lichaam omringd. Om dit realistische effect tot stand te brengen, wordt gebruikgemaakt van Dolby Surround. Oorspronkelijk bestond het systeem Dolby Surround uit in totaal vier kanalen: twee voorkanalen (rechts en links), één middenkanaal en één achterkanaal. Later werd het uitgebreid met 2-kanaals stereogeluid voor uitzend- en videomedia voor de huiskamer. De mogelijkheid om eenvoudig een audio- en videosysteem voor de huiskamer op te zetten dat ook stereogeluid kan weergeven, is één van de belangrijkste kenmerken van Dolby Surround.

■ Dolby Digital

Dolby Digital bestaat uit in totaal vijf kanalen: drie voorkanalen (links, midden en rechts) en twee achterkanalen (links en rechts), plus een speciaal LFE-kanaal voor het lage frequentie-effect. Het wordt dan ook gewoonlijk aangeduid als een 5.1-kanaals systeem. Door toepassing van digitale compressietechnologie voor alle 5.1 kanalen kan Dolby Digital worden gebruikt voor volledig onafhankelijke geluidswaergave. In vergelijking met het oudere systeem Dolby Surround, waarbij vier kanalen (drie voorkanalen en één achterkanaal) worden vermengd tot 2-kanaals stereowaergave en door een matrixketen worden gescheiden, biedt Dolby Digital een betere scheiding tussen de diverse kanalen en een meer driedimensionaal surround-effect.

■ DTS (Digital Theater Systems) Digital Surround

DTS werd ontwikkeld om de analoge sound-tracks van films te vervangen door digitale sound-tracks in zes afzonderlijke kanalen. Dit systeem wordt nu gebruikt in vele bioscopen over de hele wereld. Het DTS digitale waergavesysteem in zes onafhankelijke kanalen met voortreffelijk digitaal geluid biedt de bioscoopbezoeker een totaal nieuwe ervaring van films. Intensief wetenschappelijk onderzoek heeft het mogelijk gemaakt om de coderings-/decoderingstechnologie van het DTS

bioscoopstelsysteem ook aan te wenden voor surroundgeluidswaergave in de huiskamer. DTS Digital Surround is een coderings-/decoderingssysteem dat 20-bit geluid waergeeft in zes kanalen met een kwaliteit die gelijk is aan die van de oorspronkelijke studio-opname. Technisch gesproken bestaat het systeem uit 5.1 kanalen, namelijk 5 kanalen met geluid over het volle frequentiebereik (linkerkanaal, middenkanaal, rechter kanaal en twee surroundkanalen), plus een "0.1" subwooferkanaal (LFE-kanaal). Het systeem kan worden gebruikt met de 5.1 luidsprekerconfiguraties voor huisbioscoopstelsystemen die momenteel op de markt verkrijgbaar zijn.

■ Virtual Surround

Wij bepalen de richting waaruit geluiden afkomstig zijn in beginsel op basis van het verschil in de tijd waarop deze het rechter en linker oor bereiken, en de verschillen in geluidsniveau. De virtuele technologie is gebaseerd op deze eigenschap van het menselijk oor. Een DSP (digitale geluidsveldprocessor, een vorm van digitale signaalverwerking) en de rechter en linker hoofd-luidspreker worden gebruikt om de luisteraar het gevoel te geven alsof hij of zij geluiden hoort die afkomstig zijn uit virtuele luidsprekers welke zich op een andere plaats bevinden dan de twee fysieke luidsprekers. Hierdoor kan de luisteraar surround-effecten ervaren waardoor het lijkt alsof er achterluidsprekers aanwezig zijn, zoals bij een systeem met vijf luidsprekers.

■ YAMAHA DSP (Digital Sound Field Processor)

Technici van YAMAHA hebben bezoeken gebracht aan wereldberoemde concertzalen, operagebouwen en andere locaties met als enig doel het opmeten van akoestische informatie, zoals de richting, intensiteit, golfbandkenmerken en vertragingstijd van weerkaatste geluiden. Deze rijkdom aan informatie is vervolgens op een ROM gezet. Door gebruikmaking van een ingebouwde YAMAHA DSP (digitale geluidsveldprocessor) voor het tot stand brengen van geluidsvelden kunt u met dit toestel één van de verschillende geluidsveldprogramma's kiezen die werden gecreëerd op basis van deze in werkelijkheid gemeten akoestische gegevens. Hierdoor kunt u in uw huiskamer het geluidsveld van concertgebouwen en theaters reproduceren. Filmregisseurs maken geluiden voor een film zodanig dat geluid en scherm één geheel vormen. De dialoog wordt op het scherm gepositioneerd, de geluidseffecten achter het scherm, en de muziek daarachter, terwijl de surround-effecten het publiek omringen. CINEMA DSP is een programma voor audio- en videowaergave dat is ontstaan uit YAMAHA DSP. Door de filmgeluid-decoderingssysteem Dolby Pro Logic, Dolby Digital en DTS te combineren met YAMAHA DSP kunt u een surround-geluidsveld creëren van een kwaliteit zoals u die aantreft in een geluidsstudio waar de laatste hand wordt gelegd aan het creëren van optimale voorwaarden voor het surround-filmgeluid (laatste mixage van het geluid voor een film). Door YAMAHA DSP-verwerkingstechnologie toe te voegen aan zowel het rechter als het linker voor kanaal en het middenkanaal, zorgt het CINEMA DSP-programma ervoor dat het publiek wordt omringd door een surround-geluidsveld dat niet alleen de dialoog echt maakt, maar ook het scherm binnendringt en omringt om de nodige diepte te geven aan de geluidseffecten en de muziek, en om de diverse geluidsbronnen soepel in elkaar te doen overvloeien.

FOUTOPSPORING

Controleer altijd grondig de volgende punten alvorens u contact opneemt voor reparatie of afterservice. Indien u het probleem niet zelf kunt verhelpen of indien het probleem niet vermeld staat in de kolom "STORINGSINDICATIE", dient u de stekker uit het stopcontact te trekken en contact op te nemen met uw erkende YAMAHA-dealer of servicecentrum.

Opmerkingen

- Soms worden bedieningshandelingen niet langer door het systeem herkend omdat er een verkeerde handeling is uitgevoerd of omdat er sprake is van sterke externe ruis (zoals een onregelmatige spanning als gevolg van een schok, overmatige statische elektriciteit of blikseminslag). In dergelijke gevallen moet u eerst de stekker uit het stopcontact trekken, circa 30 seconden wachten, de stekker weer in het stopcontact steken en vervolgens de gewenste bedieningshandeling opnieuw uitvoeren.
- Voor reparatie of afterservice dient u de YAMAHA subwoofer en achterluidsprekers NX-SW10 (los verkrijgbaar) altijd mee te nemen.

Algemeen

STORINGSINDICATIE	CONTROLE	Zie blz.
Er is helemaal geen geluid.	• Zit de stekker in het stopcontact?	14
	• Is de TV of videorecorder goed aangesloten?	10
	• Zijn de hoofd-luidsprekers goed aangesloten?	13
	• Is de juiste ingangsbron gekozen?	17
	• Wordt het geluid tijdelijk gedempt?	19
	• Is er een hoofdtelefoon aangesloten?	4
Er is sprake van een "brommend" geluid.	• Mogelijk wordt er een brommend geluid voortgebracht als gevolg van externe elektromagnetische golven. Keer de linker en rechter polen van het netsnoer om en steek daarna de stekker opnieuw in het stopcontact.	14
De STANDBY-indicator knippert langzaam.	• De functie voor automatisch uitschakelen is geactiveerd. Trek de stekker van het apparaat uit het stopcontact indien u het apparaat lange tijd niet denkt te gebruiken.	24
Er zit ruis in de tuner of het beeld van de TV of videorecorder is onstabiel.	• Bevindt er zich in de nabijheid van het apparaat een tuner of TV die gebruikmaakt van een binnenantenne? Gebruikmaking van een buitenantenne wordt aanbevolen.	—

Bij gebruik van een DSP-programma

STORINGSINDICATIE	CONTROLE	Zie blz.
De filmdialoog en ander geluid is moeilijk te horen.	• Gebruikt u HALL, CONCERT/SPORTS of GAME? Kies een ander DSP-programma.	21-22

Bij gebruik van de afstandsbediening

STORINGSINDICATIE	CONTROLE	Zie blz.
De afstandsbediening werkt niet goed.	• Zijn de batterijen leeg?	3
	• Wordt de afstandsbediening in de richting van de sensor gehouden?	3
	• Bevindt de afstandsbediening zich te ver van de sensor, of te dicht bij de sensor?	3
	• Wordt de sensor blootgesteld aan direct zonlicht of ander fel licht (zoals van een fluorescerende lamp met gelijkstroom-wisselstroomomzetter)?	3
	• Wordt er tegelijkertijd een andere afstandsbediening gebruikt?	3
	• Zitten de batterijen met de polen op de juiste plaats?	2
Een andere component kan niet worden bediend.	• Is de afstandsbedieningskeuzetoets "VS10" ingedrukt? Druk op "VS10" indien u dit apparaat wilt bedienen nadat u een andere component hebt bediend.	—
	• Is de merkcode goed ingesteld?	27
	• Is de afstandsbedieningskeuzetoets voor de te bedienen component ingedrukt?	29-30

SPECIFICATIES

Regeleenheid

■ Versterker gedeelte	
Minimum RMS-uitgangsvermogen	
Hoofd	25W + 25 W
	(1 kHz, 10% totale harmonische vervorming, 6 ohm)
Signaal/ruis-verhouding	90 dB (VIDEO 1, IHF-A)
Totale harmonische vervorming	
.....	0,07% (invoer: VIDEO 1, 1 kHz, 10 W/6 ohm)
Ingangsgevoeligheid/Impedantie	VIDEO 1, 200 mV/50 k-ohm
■ Video gedeelte	
Videosignaal-niveau	1 Vp-p/75 ohm

Hoofdluidsprekers

Type	2 weg Bass-reflex
Luidsprekers	conus van 10 cm, magnetisch afgeschermd
	2 cm Super-tweeter
Maximaal ingangsvermogen	25 W
Impedantie	6 ohm

Algemeen

Voeding	
[Modellen voor Europa en Verenigd Koninkrijk]	
.....	230 V wisselstroom, 50 Hz
[Modellen voor de V.S. en Canada] ..	120 V wisselstroom, 60 Hz
[Modellen voor Australië]	240 V wisselstroom, 50 Hz
Stroomverbruik	60 W
Stroomverbruik (standby-modus)	5,5 W
Afmetingen (B x H x D)	
Regeleenheid	302 x 82 x 300 mm
Bij verticale opstelling (inclusief de steun en zijblokjes)	
.....	124 x 302,5 x 300 mm
Bij horizontale opstelling (inclusief de onderzettertjes)	
.....	302 x 88,5 x 300 mm
Hoofdluidspreker	125 x 185 x 145 mm
Gewicht	
Regeleenheid	4,7 kg
Hoofdluidspreker	1,4 kg
Accessoires	Afstandsbediening
	UM-4 batterijen (x 4)
	Audio-aansluitkabel (2-pens, 1,5 m)
	Video-aansluitkabel (1,5 m)
	Ondersteunende standaard (x 1)
	Kussentjes voor onderpaneel (x 4)
	Kussentjes voor zijpaneel (x 2)
	Aansluitgids (Connection guide)

Alle specificaties zijn onder voorbehoud en kunnen zonder nadere kennisgeving worden gewijzigd.

INDEX

A	
Aansluiten van camcorder	12
Aansluiten van de YAMAHA NX-SW10	14
Aansluiten van DVD-speler	11
Aansluiten van hoofduidsprekers	13
Aansluiten van netsnoer	14
Aansluiten van subwoofer	14
Aansluiten van TV	10
Aansluiten van videorecorder	10
Afstandsbediening gebruiken voor TV	29
Afstandsbediening gebruiken voor videorecorder	30
C	
Center Delay → Instellen van de vertragingstijd voor de middenluidspreker	26
CINEMA DSP → DSP-programma	21-23
D	
Delay Time → Instellen van vertragingstijd	26
DIGITAL-ingangsaansluiting	11, 12
Dimmer → Instellen van helderheid van display	25
Display	4
DOLBY DIGITAL, DOLBY PRO LOGIC, DTS	21-23, 31
DSP-programma's	21-23
G	
Geheugen	20
Geluidsveld kiezen	22
I	
Instellen van bas (subwoofer-niveau)	19
Instellen van de vertragingstijd voor de middenluidspreker	26
Instellen van functie voor automatisch in- en uitschakelen	24
Instellen van helderheid van display	25
Instellen van merkcode	27
Instellen van vertragingstijd	26
Instellen van volumenniveau	17
Invoer kiezen	17
K	
Kiezen van ingangsfunctie	18
M	
Menufuncties	24
Merkcodes	i (achterin deze gebruiksaanwijzing)
N	
Naam invoeren voor ingangsaansluitingen	25
NIGHT MODE	19
O	
Opstelling van luidsprekers	6
T	
Testtoon	15
Tijdelijk dempen van het geluid	20
TRUBASS-modus	19
V	
VIRTUAL SURROUND	21-23

**LIST OF MANUFACTURER'S CODES
LISTES DES CODES FABRICANT
VERZEICHNIS DER HERSTELLERCODES
LISTA ÖVER TILLVERKARKODER
ELENCO DEI CODICI DEL FABBRICANTE
LISTA DE CÓDIGOS DE FABRICANTES
LIJST VAN CODES VAN FABRIKANT**

TV		CGE	0491, 0811, 0981, 1401, 1531, 1611, 1621, 1981, 2201, 2251, 2271	FIDELITY(UK)	0561, 0591, 1931, 2281	GRUNDIG	0221, 0231, 0471, 0491, 0711, 0741, 1381, 2021, 2041, 2141, 2151
ADMIRAL	0411, 0451, 0911, 1021, 1081			FILMNET	1141		
AIKO	0891	CITIZEN	0791	FINLANDIA	0451, 2321	HANSEATIC	0021, 0121, 0141, 0431, 0591, 1561
AKAI	0061, 0101, 0231, 1191, 1351, 1591, 1641, 1791, 1891, 1981	CLARIVOX	0821, 0961, 1971	FINLUX	0021, 0261, 0491, 0521, 0781, 0811, 0871, 1081, 1411, 1421, 1981, 2051, 2091, 2121, 2151, 2551	HANTAREX	0581
AKURA	1331	CLATRONIC	1181, 1331	FIRST LINE	1511, 1981	HEMMERMANN	0061
ALBA	1241, 1331, 2361	CONCERTO	0791	FISHER	0021, 0091, 0141, 0511, 0601, 0801, 0821, 0981, 1021, 1081, 1981, 2091	HIFIVOX	0331, 0571
ALBIRAL	1971	CONDOR	0761	FORGESTONE	2281	HINARI	0071, 0141, 0451, 1261, 1351, 1511, 1641, 1981, 2011
AMSTRAD	1301, 1511	CONTEC	0151, 1171	FORMENTI	0451, 0491, 0761, 1081, 1451, 1541, 1981	HITACHI	0001, 0011, 0031, 0081, 0141, 0291, 0331, 0341, 0451, 0601, 0631, 0701, 1281, 1561, 1601, 1821, 1831, 1841, 1861, 1871, 1881, 1891, 1941, 1981, 2051, 2321, 2341
ANAM	1171	CONTINENTAL EDISON	0571, 0651, 0901	FORMENTI-PHOENIX	0021, 0431, 0451, 0591, 1411	HYPER	0591, 0601, 1511, 1621
ARC EN CIEL	0571	CRAIG	1171	FORTRESS	1081	IMPERIAL	0451, 0491, 0811, 0981, 1401, 1611, 1621, 2201, 2251, 2271
ARCAM	0571, 0761	CROSLEY	0021, 0491, 1021, 1081, 1401, 1981, 2201, 2251, 2271	FRONTECH	0451, 1181, 1981		
ARISTONA	0751			FUJITSU	1261		
ARTHUR MARTIN	0451, 1641	CROWN	2541	FUNAI	0391, 0691, 1171, 1181, 1261		
ASA	0411, 0451, 0521, 0781, 0871, 1021, 1081, 1421, 2051, 2091, 2151, 2551	CTC CLATRONIC	0261	FUTURETECH	1171	INGERSOL	1511
		CXC	1171	GBC	0021, 0141, 1321, 1511, 1621, 1981	INNO HIT	0581, 0601, 0841, 1101, 1331, 1371, 1511, 2011
ASTRA	1511	DAEWOO	0101, 1501, 1511, 2611	GEC	0451, 1101, 1281, 2321	INNOVATION	2591, 2601, 2611, 2621, 2641, 2651, 2661, 2711, 2721, 2761, 2771, 2781
ATANTIC	0761	DANSAI	0101	GEC(UK)	0031, 0081, 0581, 0601, 1101, 1281, 1561	INTERFUNK	0031, 0041, 0061, 0121, 0181, 0451, 0491, 1081, 1641, 1791, 1821, 1981, 2231
ATLANTIC	0761	DECCA	0271, 0581, 0601, 0971, 1101, 1691	GENEXXA	0451, 1331	IRRADIO	0491, 1321, 1331, 1371, 1411, 1511, 2011
ATORI	1511	DECCA(UK)	0271, 0581, 0601, 1101, 1681	GOLDSTAR	0591, 0601, 0761, 0791, 1371, 1491, 1511, 1561, 1621, 1641	ISUKAI	1331
AUDIOSONIC	1181, 1321, 1411	DEGRAAF	0451, 1351	GRANADA	0141, 0451, 0491, 0581, 0601, 1101, 1111, 1351, 1981, 2321	ITT	0031, 0041, 0051, 0061, 0071, 0081, 0181, 0411, 0451, 0491, 1241, 1291, 1351, 1501, 1601, 1641, 1741, 1921, 1981, 2091, 2331, 2431
AUSIND	0491, 1411	DIXI	0991, 1511	GRANADA(UK)	0081, 0141, 0451, 0491, 0581, 0601, 1031, 1311, 1521, 1561, 1641	ITT-NOKIA	0031, 0041, 0051, 0061, 0071, 0081, 0181, 0411, 0451, 0491, 1241, 1291, 1351, 1501, 1601, 1641, 1741, 1921, 1981, 2091, 2331, 2431
AUTOVOX	0091, 0351, 0481, 0491, 0601, 0781, 0951, 1051, 1081, 1391, 1421	DOMEOS	0101				
		DORIC	1031				
BAIRD	1101, 1351	DUAL	0091, 0601, 1611, 1641, 2101				
BANG & OLUFSEN	1081	DUAL-TEC	0601, 1511, 1621, 2111				
BASIC LINE	1321, 1331	DUMONT	0261, 0521, 0781, 1021, 1081, 1981, 2121, 2151				
BAUER	1451						
BAUR	0041, 0061, 0121, 0131, 0221, 1561	DYNATRON	0101				
BEKO	2491, 2501	ELBE	1551, 1971, 2031				
BLAUPUNKT	0221, 0231, 0241, 0251, 0471, 0741, 2201, 2211, 2221, 2231, 2241, 2261, 2571, 2581	ELECTRO TECH	1511				
		ELEKTRONSKA	0771				
BRANDT	0571, 0651, 0731, 0901, 1821	ELMAN	0261, 1621				
BRIGMTON	1321, 1511	ELTA	1511				
BRIONVEGA	1021, 1051, 1081	EMERSON	0921, 1021, 1081, 1121, 1171, 1261, 1301				
BRITANNIA	0761	ERRES	0101				
BRUNS	0821, 0991, 1021, 1081	ETRON	1981				
BSR	0391, 0691, 1621, 1901, 1981	EUROPHON	0261, 0581, 0601, 0771, 1091, 1621, 2001				
BUSH	0451, 1241, 1331, 1641, 1741, 2131, 2151	FENNER	0101, 1511				
BUSH(UK)	0481, 1561, 1611	FERGUSON	0281, 0371, 0551, 0651, 0781, 0861, 0881, 1131, 1181, 1361, 1461, 1971, 1991, 2281, 2311, 2341				
CANDLE	0791						
CENTURY	1021, 1081	FIDELITY	0451, 0761, 2281				

JVC	0071, 0721, 1441, 1581, 1591, 1741, 1791	MINERVA	0221, 0231, 0491, 1381, 2141, 2151	PAUZA	1511	SAMSUNG	0101, 0601, 0841, 0981, 1101, 1181, 1371, 1511, 2011, 2841
KAISUI	0591, 1321, 1331	MISTRAL	2281	PERDIO	0891, 1101		
KAMOSONIC	0601	MITSUBISHI	0141, 0201, 0231, 0661, 1191, 1201, 1231, 1671, 1691, 1741	PHILCO	0021, 0491, 0811, 0981, 1021, 1081, 1401, 1611, 1621, 1751, 2201, 2251, 2271, 2451, 2471	SANYO	0141, 0151, 0401, 0601, 0801, 0821, 0981, 1021, 1101, 1111, 1291, 1351, 1691, 1741, 2051, 2091, 2551
KARCHER	0591, 0601, 0841, 1091, 1321, 1511, 1561, 2051	MIVAR	0491, 0501, 0581, 0591, 0761, 0771, 1371, 1431, 2031, 2801, 2811, 2831	PHILIPS	0101, 0361, 0591, 0621, 0681, 0751, 0761, 1021, 1081, 1281, 2031, 2281, 2291, 2431, 2441, 2511, 2731		
KAWASHO	0761	MTC	0791			SBR	0681, 0751, 1281, 2281
KENDO	0261	MULTITECH	0261, 0581, 0601, 0641, 0981, 1321, 1511	PHOENIX	1081	SCHAUB LORENZ	0451
KENNEDY	0021, 0351, 0951, 1981			PHONOLA	0751, 1081	SCHNEIDER	0021, 0071, 0091, 0451, 0511, 0591, 0601, 0751, 1321, 1361, 1621, 1641, 2101, 2111, 2291
KNEISSEL	2911	MURPHY	0451, 2091	PIONEER	0291, 0451, 1341, 1821		
KONKA	2701	MURPHY(UK)	0081, 1031			SCOTT	1171, 1261
KORTING	0431, 1011, 1021, 1081, 1541	N.E.I.	0101, 0961	PRANDONI-PRINCE	0411, 0451, 0491, 0581, 1411	SEG	0261, 0601, 0821, 0991
KTV	0601, 1171	NAD	1341			SEI	0641, 0691, 1081, 1301, 1481, 1981
LENOIR	0601, 1511	NEC	0141, 1721, 1731	PRANDONI-PROMCE	0451, 0491, 0581	SELECO	0071, 0101, 0351, 0411, 0451, 0951, 1901, 2061, 2101, 2111
LEYEO	1181	NECKERMANN	0451, 0601, 0981, 1081, 1561, 1931, 1981, 2211, 2231, 2241	PRIMA	0451		
LIFETEC	2591, 2601, 2611, 2621, 2641, 2651, 2661, 2671, 2681, 2691, 2711, 2761, 2771, 2781	NEDIATOR	0101	PROFEX	1981	SHARP	0141, 0151, 0191, 1761, 1781
LOEWE OPTA	0121, 0131, 0581, 0611, 1081	NICAMAGIC	0761	PROTECH	0641, 1181, 1981	SIAREM	0021, 0261, 0581, 0641, 1021, 1081, 1981
LOGIC	1691, 2281	NIKKAI	1101, 1331, 1641, 1701, 2011	QUELLE	0041, 0061, 0121, 0221, 0231, 0391, 0491, 0521, 0601, 0781, 1371, 1381, 1411, 1421, 1641, 1681, 2051, 2091, 2141, 2151, 2201, 2211, 2231, 2241, 2251, 2271, 2551, 2571, 2581	SIEMENS	0151, 0221, 0231, 0451, 0741, 2011, 2201, 2211, 2221, 2231, 2241, 2261, 2571, 2581
LOGIK	0551, 1681, 2281	NOBLIKO	0261, 0491, 0591, 0641, 1381, 1411	RADIOMARELLI	0101, 0451, 0661, 0771, 1081	SILVER	1181
LOWEWE	0831	NOGAMATIC	0571			SINGER	0021, 0261, 1021, 1081
LUMA	0351, 0451, 1901	NOKIA	0031, 0041, 0051, 0061, 0071, 0081, 0181, 0411, 0451, 0491, 1241, 1291, 1351, 1501, 1601, 1641, 1741, 1921, 1981, 2091, 2331, 2431, 2461, 2791	RADIONETTE	0031, 2051, 2091	SINUDYNE	0101, 0021, 0061, 0261, 0391, 0641, 0691, 0851, 0941, 1021, 1081, 1241, 1301, 1321, 1481, 1631, 1981
LUXMAN	0791	NORDMENDE	0031, 0291, 0331, 0451, 0531, 0541, 0571, 1051, 1131	RADIOLA	2291		
LUXMAN STEREO TUNER	0791	NORDMENDE	1591, 1791, 1811, 1821, 1891, 1941, 2631	RANK	0481, 2151		
LUXOR	0001, 0061, 0181, 0341, 0421, 0451, 0461, 0491, 0601, 0671, 1351, 1371, 1561, 1601, 1911, 1921, 1981	OCEANIC	0321, 1651, 1981	RBM	2131, 2151		
LYCO	1181	OCEANIC(F)	0031, 0061, 0321, 0441, 1661	RBM(UK)	0481		
MAGNADYNE	0021, 0061, 0261, 0581, 0641, 0771, 1021, 1081, 1621, 1981	ONCEAS	0601	REDIFFUSION	0451, 0661, 1641, 1981, 2331		
MAGNAFON	0261, 0491, 0581, 0591, 0641, 0761, 1091, 2001	ONWA	1171	REDIFFUSION(UK)	0061, 0081, 1031		
MAGNUM	2851, 2871, 2881, 2891, 2901	ORION	0061, 0391, 0691, 0851, 1211, 1241, 1251, 1301, 1481, 1511, 1681, 1691, 1981, 2371, 2421	REX	0071, 0101, 0351, 0411, 0451, 0951, 1901, 2061, 2101, 2111	SKANTIC	0451
MANESTH	0101	OSAKA	2011			SOLAVOX	0451, 1641, 2011
MARANTZ	0101	OSAKI	1101, 1331, 2011	RFT	0991, 2511	SONOKO	1181, 1511, 0101
MARELLI	1081	OSUME	0151	ROADSTAR	1321, 1511	SONY	0141, 0171, 1121, 1681, 1691, 2751, 2821
MARK	0101	OTTO VERSAND	0021, 0121, 0141, 0221, 0601, 1561, 1741, 1981	ROTEL	0151	SOUNDESIGN	1171
MATSUI	0061, 0451, 0601, 0691, 1101, 1151, 1241, 1271, 1301, 1511, 1561, 1681, 1691	PAEL	0591, 1411	SABA	0291, 0331, 0421, 0451, 0531, 0541, 0571, 0581, 0651, 0731, 0931, 1021, 1071, 1081, 1131, 1791, 1811, 1821, 1891, 1941, 2631	SSS	1171
MAXIMAL	0071, 1981	PANASONIC	0031, 0201, 0211, 0451, 0701, 1311, 1751, 1961, 2561, 2741	SALORA	0011, 0041, 0061, 0071, 0341, 0451, 0671, 1291, 1351, 1521, 1561, 1601, 1641, 1911, 1921, 1931, 1981, 2321	STERN	0071, 0101, 0351, 0411, 0451, 0951, 1901, 2061, 2101, 2111
MCMICHAEL	1281	PANORAMIC	2351			SUNKAI	0691
MEDION	2591, 2601, 2611, 2621, 2641, 2651, 2661, 2671, 2681, 2691, 2711, 2721, 2761, 2771, 2781	PATHE MARCONI	0571	SACCS	1971	SUPRA	0791
MEMOREX	1511	PATHE' CINEMA(F)	0431, 0591, 1621, 1661, 1971	SAISHO	0451, 0601, 1161, 1241, 1301, 1511, 1671, 1681, 1691	TANDBERG	0161, 0331, 0611, 1021, 1421, 1771, 1791, 2081
METRO	2851, 2861	PAUSA	1511			TANDY	0451, 0191, 1331, 1531
METZ	0231, 0741, 1001, 1041, 1081, 1481, 2071, 2081					TASHIKO	0141
MGA	1231					TATUNG	0271, 0581, 0601, 0971, 1101, 1681, 1691
MICROMAXX	2591, 2621, 2641, 2651, 2711, 2761, 2771, 2781			SAMBERS	0261, 0491, 0581, 0641, 1091, 1371, 1411, 2001	TCM	2621, 2641, 2711, 2761, 2771, 2781
						TECHNICS	1311

TECHWOOD	0791	VCR		GRANADA(UK)	0052, 0092,	NOKIA	0022, 0032, 0042,
TEKNIKA	1171, 1231, 1261	AIWA	0042, 0352, 0432		0462, 0602,		0072, 0292, 0492,
TELE	1141	AKAI	0042, 0422, 0492,		0812, 0822		0532, 0572, 0762,
TELEAVIA	0571, 0651, 0731,		0582, 0612, 0642,	GRUNDIG	0052, 0062, 0092,		1152
	1821		0652, 0762, 0912		0232, 0252, 0262,	NORDMENDE	0042, 0102, 0142,
TELEFUNKEN	0291, 0301, 0311,	ALBA	0002, 0112, 0282,		0752, 0802		0192, 0222, 0242,
	0551, 0731, 1131,		0332, 0342, 0972	HANSEATIC	0052, 0812		0392, 0402, 0632,
	1471, 1591, 1791,	AMSTRAD	0322, 0432, 0452	HARMAN/KARDON	0122, 0922		0732, 0742, 0762,
	1801, 1811, 1821,	ANITECH	0002	HCM	0002		0782, 0792, 0832,
	1991, 2161, 2171,	ANITSCH	1002	HINARI	0002, 0202, 0412,		0842, 0872
	2181, 2191, 2201,	ASA	0012, 0052		0442, 0522	OLYMPUS	0462
	2251, 2271, 2521,	AUDIOSONIC	0002	HITACHI	0042, 0172, 0292,	OPTONICA	0132, 0502
	2631	BAIRD	0042, 0282, 0492		0432, 0602, 0662,	ORION	0162, 0202, 0312,
TELETECH	1511	BANG & OLUFSEN	0042		0812, 1022		0442, 0512, 0522,
TEMPEST	2381, 2391, 2401,	BAUR	0052, 0062, 0812	IMPERIAL	0072, 0432		0982
	2411	BLAUPUNKT	0062, 0092, 0252,	INGERSOL	0442	OSAKA	0432
TENSAI	1331, 2091		0462, 0672, 0992	INNO HIT	0002, 0052, 0072	OSAKI	0002, 0012, 0432
TEXTET	0601	BRIONVEGA	0032	INNOVATION	1142, 1162, 1172	OTTO VERSAND	0052, 0062,
THOMSON	0331, 0481, 0531,	BUSH	0002, 0282, 0332,	INTERFUNK	0022, 0052		0812
	0571, 0631, 0651,		0342, 0512, 0972	IRRADIO	0002, 0012	PANASONIC	0022, 0212, 0462,
	0731, 0901, 1241,	BUSH(UK)	0812	ITT	0022, 0032, 0042,		0672, 0992, 1092,
	1571, 1591, 1791,	CAPEHART	0112		0072, 0292, 0492,		1102, 1182
	1811, 1821, 1891,	CGE	0042, 0432, 0762	ITT-NOKIA	0022, 0032, 0042,	PENTAX	0172, 0602
	1941, 2531	CRAIG	0072, 0482		0072, 0292, 0492,	PERDIO	0432
THORN	0741, 0861, 2091,	CROWN	0112, 0282, 0622		0532, 0572, 0762	PHILCO	1062
	2251, 2271, 2281	DAEWOO	0112, 0282, 0622	JENSEN	0042	PHILIPS	0052, 0082, 0092,
THORN-FERGUSON		DANSAI	0012	JVC	0042, 0102, 0142,		0152, 0182, 0362,
	0281, 0371, 0551,	DAYTRON	0112		0272, 0742, 0762,		0372, 0382, 0472,
	0651, 0781, 0861,	DECCA	0042, 0052, 0432,		0782, 0902	PHONOLA	0052, 0152
	0881, 1131, 1181,		0942	KARCHER	0052, 0072, 0812	PILOT	0012
	1361, 1461, 1971,	DECCA(UK)	0052	KENDO	0492	PIONEER	0052, 0142, 0372,
	1991, 2281	DEGRAAF	0052, 0132, 0432,	KENWOOD	0042, 0142, 0572		0472
TMK	0141, 0791, 1471		0532, 0602	LIFETEC	1142, 1162, 1172	PORTLAND	0112
TOSHIBA	0141, 0381, 0481,	DIXI	0442	LLOYD	0432	PROLINE	0432
	1221, 1271, 1701,	DUAL	0042, 0632	LOEWE OPTA	0052, 0092, 0152	PYE	0052, 0152
	1711, 1741, 1851,	DUMONT	0052, 0432, 0532	LOGIK	0002, 0072, 0442	QUARTZ	0572
	2151	DYNATECH	0432	LUMA	0162	QUELLE	0012, 0032, 0042,
TRANS CONTINENS		DYNATRON	0012	LUXOR	0492, 0572, 0812		0052, 0062, 0072,
	0451	ELBE	0122	M ELECTRONIC	0432		0092, 0202, 0462,
TRISTAR	2281	ELIN	0072	MAGNADYNE	0052		0522, 0942
TRIUMPH	0481, 0581, 2121	EMERSON	0012, 0162, 0202,	MAGNASONIC	0572	RADIONETTE	0022
UHER	0431, 0451, 0481,		0432, 0512, 0522	MANESTH	0012	REALISTIC	0012, 0072, 0132,
	0491, 0511, 1311,	ERRES	0012	MARANTZ	0012, 0052, 0092,		0432, 0482, 0502,
	1541	FERGUSON	0042, 0712, 0722,		0122, 0502		0532, 0572
ULTRAVOX	0021, 0261, 0591,		0852, 0902, 1012,	MARK	0012	RET	1072
	1021, 1081, 1981		1022, 1082	MARTA	0012	REX	0042, 0742, 0782
UNIVERSUM	1181, 2051	FIDELITY	0432	MATSUI	0012, 0442, 0512,	RICOH	0952
UNIVOX	1971	FINLANDIA	0052, 0532		0522, 0812, 0972	SABA	0042, 0142, 0192,
VEGAVOX	0811	FINLUX	0012, 0042, 0052,	MEDION	1142, 1162, 1172		0222, 0242, 0392,
VEXA	0101, 1511		0082, 0262, 0382,	MEMOREX	0012, 0132, 0432,		0632, 0732, 0742,
VICTOR	1441, 1591		0432, 0462, 0492,		0482, 0532, 0572		0762, 0772, 0782,
VIDEOTON	2481		0532, 0572, 0602,	METZ	0062, 0092, 0932		0792, 0872
VORTEC	0101, 0651		0912	MGA	0912	SAISHO	0162, 0202, 0292,
VOXSON	0411, 0451, 0491,	FIRST LINE	0002, 0912	MICROMAXX	1142, 1162, 1172		0442, 0512, 0522,
	1021, 1081	FISHER	0162, 0482, 0532,	MINERVA	0062, 0092, 0252		0972
WALTHAM	0451		0542, 0572, 0592	MINOLTA	0172, 0602	SALORA	0192, 0572, 0812,
WATSON	0431, 2201, 2241	FORMENTI-PHOENIX		0052, 0062, 0142,			0822, 0912
WATT RADIO	0021, 0061, 0261,		0012, 0052	0912, 0922	MITSUBISHI	SAMSUNG	0052, 0072, 0622,
	0591, 0641, 0761,	FRONTECH	0112	MTC	0072, 0432		0652, 1192
	1091, 1971, 1981,	FUNAI	0432	MULTITECH	0002, 0052, 0062,	SANSUI	0042, 0142
	2001	GBC	0002		0282, 0432	SANYO	0482, 0532, 0562,
WEGA	0141, 1081, 1981	GEC(UK)	0022, 0052	MURPHY	0432		0572
WEGA COLOR	1021	GELOSO	0002	N.E.I.	0012, 0052	SBR	0052, 0152, 0182
WELTBlick	0101	GENERAL TECHNIC	1172	NATIONAL	0462	SCHAUB LORENZ	0022, 0042
WESTON	1621	GOLDSTAR	0012, 0122, 0812,	NEC	0042, 0122, 0142	SCHNEIDER	0002, 0012, 0052,
WHITE WESTINGHOUSE			0952	NECKERMANN	0032, 0042,		0072, 0432
	0101, 0261, 0431,	GOODMANS	0002, 0072, 0282,		0052, 0072,	SEG	0002, 0072
	0591, 0761, 1401,		0432, 0502		0092, 0202,	SEI-SINUDYNE	0442
	1541	GOODMANS(UK)	0002		0522, 0572,	SELECO	0042
YOKO	0601, 1511	GRAETZ	0022, 0042		0762, 0812	SENTRA	0112
ZANUSSI	0071, 0101, 0351,	GRANADA	0052, 0132, 0532,	NIKKAI	0112	SHARP	0132, 0502, 0702
	0411, 0451, 0951,		0572	NOBLIKO	0092	SHINTOM	0002
	1901, 2061, 2101,						
	2111						
ZOPPAS	0451						

SIEMENS 0062, 0092, 0252, 0572
 SINUDYNE 0052, 0382, 0442, 0932
 SONITRON 0532, 0572
 SONOKO 0282
 SONY 0432, 0552, 0682, 0692, 0942, 0952, 0962, 1122, 1132
 STS 0602
 SUNKAI 0512
 SUNSTAR 0432
 SYLVANIA 0432, 0912
 SYMPHONIC 0432, 0912
 TANDBERG 0062, 0162, 0522, 0932
 TASHIKO 0132, 0432
 TATUNG 0042, 0052, 0432, 0922
 TCM 1142, 1162, 1172
 TEAC 0042, 0432
 TECHNICS 0462
 TEKNIKA 0012, 0432
 TELEFUNKEN 0042, 0192, 0632, 0732, 0742, 0762, 0782, 0882, 0892
 TEMPEST 1032, 1042, 1052
 TENOSAL 0002
 THOMSON 0042, 0102, 0142, 0192, 0402, 0632, 0762
 THORN 0042, 0902
 THORN-FERGUSON 0042, 0222, 0302, 0712, 0722, 0742, 0762, 0852, 0862, 0872, 0902
 TMK 0522
 TONSAI 0002
 TOSHIBA 0042, 0622, 0912
 TOTEVISION 0012, 0072
 TRIUMPH 0922
 UHER 0042, 0072
 ULTRAVOX 0032
 UNITECH 0072
 VECTOR RESEARCH 0122
 VICTOR 0042, 0102, 0142
 VIDEON 1162, 1172
 WELTBlick 0012
 WHITE WESTINGHOUSE 0032
 XENON 0162
 YAMAHA 0042, 0122
 YOKO 0012, 0062, 0072

Satellite Tuner

AKAI 1273
 ALBA 0823, 1273
 AMSTRAD 0163, 0793, 1013, 1023, 1293
 ANKARO 0473
 AST 0403
 ASTRA 0123
 AUSTAR 1473, 1523
 BARCOM 0473
 BLAUPUNKT 0963
 BMC SATELLITE 0103
 BRITISH TELECOM 1273
 BUSH 0823
 BUSH(UK) 0953
 CAMBRIDGE 0193, 1273
 CANAL+ 1363

CHAPARRAL 0013, 0693, 1003
 COLUMBUS 0613
 CONNEXIONS 0303, 0423
 DISCUS ELIPSE 0853, 0863
 DISKXPRESS 0423, 0473
 DRAKE 0003
 ECHOSTAR 0223, 0233, 0603, 0623, 0663, 0923, 0993, 1043, 1053, 1063, 1103
 ELTA 1283
 ELTA SAT 0143
 EURODEC 1223, 1233, 1243
 EUROSTAR 0993
 FERGUSON 0043, 0173, 0183, 0293, 0843 0953, 1303
 FINLUX 0973
 FOXTEL 1463, 1523
 FRACARRO 0023, 0533, 0773
 FUBA 0473, 0613, 0633, 1053
 GIUCAR RECORD 0203, 0333
 GRUNDIG 0173, 0943, 0953, 0963
 HIGH PERFORMANCE 0913
 HIRSCHMANN 0753, 0963, 1403, 1413, 1423, 1433, 1443
 HITACHI 0443, 0513, 0703, 0943
 ICX INTERNATIONAL 0883
 INNOVATION 2711
 ITT/NOKIA 0063, 0123, 0173, 0443, 1153
 JEEMON 0143
 JERROLD 0843, 0983
 JOHANSSON 0243
 JVC 1273
 KATHREIN 0113, 0263, 0273, 0363, 1393
 KOSMOS 0263
 KYOSTAR 1033, 1083
 LENG 0243
 LIFESAT 1323, 1343, 1353, 2711
 LUXOR 0123, 0133, 0443, 0463, 0503, 1153
 MACAB 0353
 MASPRO 0013, 0113, 0253, 0953
 MEDION 1323, 1343, 2711
 METZ 0963
 MICROMAXX 1323, 1343, 2711
 MITSUBISHI 0963
 MORGANS 0593
 MURATTO 0403
 NEC 0283, 0313, 0763, 0783, 0833
 NETWORK 0043
 NIKKO 1133, 1143
 NOKIA 0063, 0123, 0173, 0443, 1153, 1163, 1333
 NORSAT 0783
 OTTO VERSAND 0963
 PACE 0043, 0173, 0293, 0933, 0953, 1303, 1493, 1523

PACE(ONdigital) 1493
 PACE MSS 0943
 PALCOM 0613, 0683, 0703
 PALSAT 0393
 PALTEC 0703
 PANSAT 1073
 PANASONIC 0803, 1303, 1463
 PHILIPS 0323, 0343, 0473, 0953, 1123, 1183, 1193, 1203, 1213, 1303, 1313, 1533
 PHILIPS(ONdigital) 1533
 PROSAT 1173
 PTT TELECOM 0303, 0893
 QUELLE 0963
 RADIX 1053
 REDIFFUSION 0313, 0783
 RFT 1183, 1193, 1203, 1213
 SAGEM 1253
 SAKURA 0563, 0813
 SALORA 0063, 0123, 0133, 0443, 0453, 0483, 0493, 0573
 SAMSUNG 0743, 0753, 1563
 SAT 0403
 SATCOM 0893
 SATECO 0643
 SATELLITE 1543
 SECTOR 1263
 SEDEA 1093
 SENTRA 0413
 SIEMENS 0893, 0963
 SINTRACK 0903
 SKY 1453
 SKYLAB 0473
 SKYSCAN 0873
 SONY 0733, 0943
 STELLA 0303
 STRONG 0153, 0393, 1033, 1083
 STV 0633
 SUN/MOON/STAR 1473
 TANDBERG 1113
 TANDY 0913
 TANTEC 0613
 TATUNG 0513, 0543
 TECHNISAT 0083, 0093, 0523, 0553, 1053
 TELECOM 0303
 TELEMAX 0583
 TELEVES 1483, 1503, 1513, 1553
 THORN-FERGUSON 0043, 0073, 0173, 0183, 0953
 TOSHIBA 0943
 TPS 1373
 TRIAD 0403
 UNIDEN 0033, 0213, 0673, 0713, 0723
 US ELECTRONICS 0883
 VORTEC 0753, 1033, 1073
 VTECH 0433
 WINERSAT 0243
 WISI 0053, 0353, 0373, 0383, 0403, 0653, 1053, 1153
 WOLSEY 0913
 XSAT 1383
 ZEHNDER 0263, 0403
 ZENDER 0403

Cable TV

AUSTAR 0194
 CABLETIME 0084, 0094, 0114
 CLYDE CABLEVISION 0064
 FILMNET 0034, 0074
 FOXTEL 0154, 0164, 0174
 FRANCE TELECOM 0024
 GEC 0064
 G.I. 0194
 JERROLD 0054
 MOVIE TIME 0104
 NSC 0104
 OPTUSVIS 0184
 PHILIPS 0024
 SAMSUNG 0134
 SCIENTIFIC ATLANTA 0124, 0144
 STARCOM 0054
 STS 0104
 TELE 0074
 TELE + 1 0074
 TELESERVICE 0044, 0114
 TUDI 0014
 UNITED CABLE 0054
 ZENITH 0044



YAMAHA ELECTRONICS CORPORATION, USA 6660 ORANGETHORPE AVE., BUENA PARK, CALIF. 90620, U.S.A.
YAMAHA CANADA MUSIC LTD. 135 MILNER AVE., SCARBOROUGH, ONTARIO M1S 3R1, CANADA
YAMAHA ELECTRONIK EUROPA G.m.b.H. SIEMENSSTR. 22-34, 25462 RELINGEN BEI HAMBURG, FR. OF GERMANY
YAMAHA ELECTRONIQUE FRANCE S.A. RUE AMBROISE CROIZAT BP70 CROISSY-BEAUBOURG 77312 MARNE-LA-VALLÉE CEDEX02, FRANCE
YAMAHA ELECTRONICS (UK) LTD. YAMAHA HOUSE, 200 RICKMANSWORTH ROAD WATFORD, HERTS WD1 7JS, ENGLAND
YAMAHA SCANDINAVIA A.B. J A WETTERGRENS GATA 1, BOX 30053, 400 43 VÄSTRA FRÖLUNDA, SWEDEN
YAMAHA MUSIC AUSTRALIA PTY, LTD. 17-33 MARKET ST., SOUTH MELBOURNE, 3205 VIC., AUSTRALIA

YAMAHA CORPORATION
Printed in Malaysia  V647560-1

VS-10

Connection Guide

Connecting to a TV (monitor), DVD player, Satellite tuner and VCR

Control center VS-10 (rear panel)

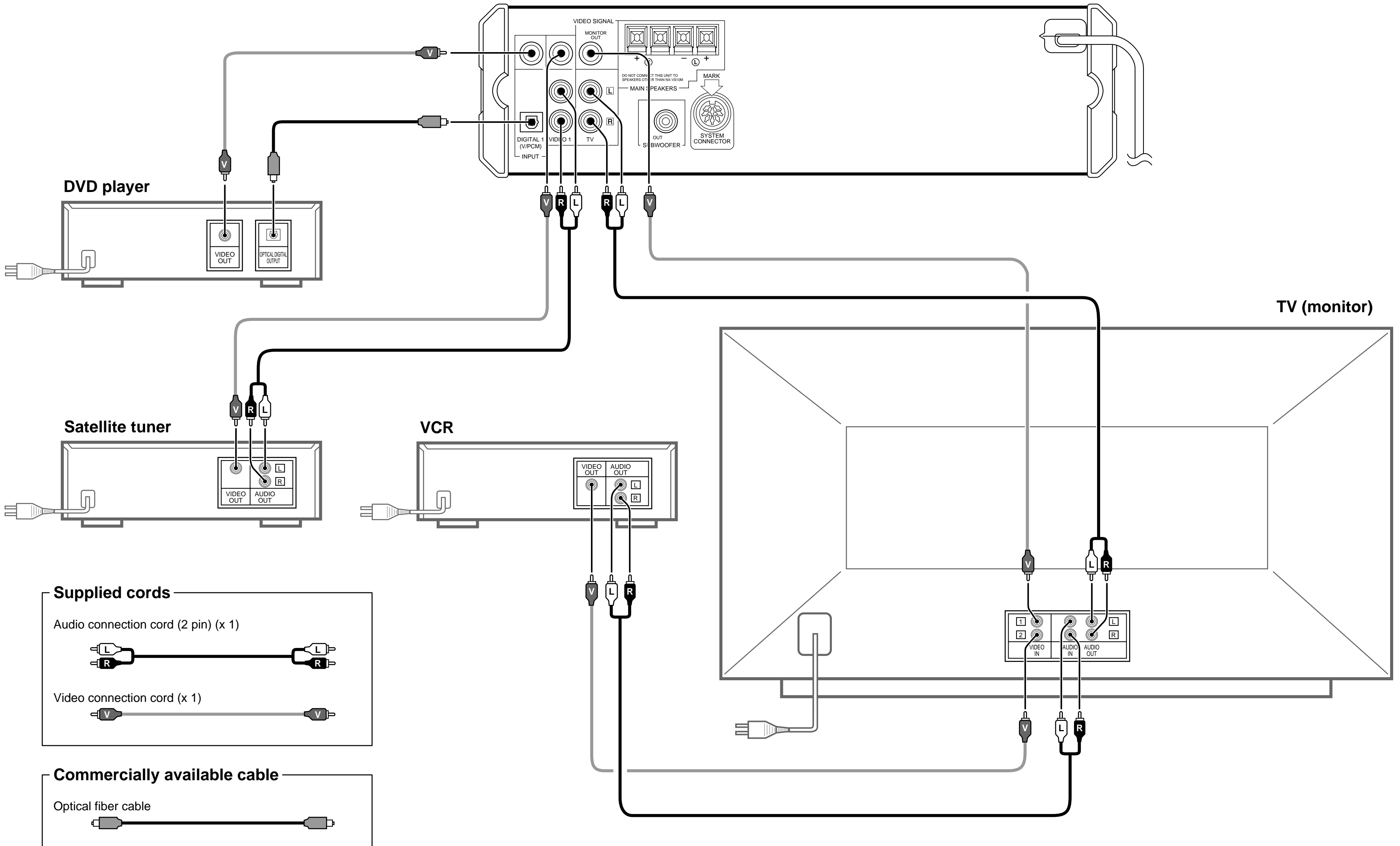

Supplied cords

Audio connection cord (2 pin) (x 1)



Video connection cord (x 1)



Commercially available cable

Optical fiber cable



VS-10 Connection Guide

Connecting to a camcorder and video game player

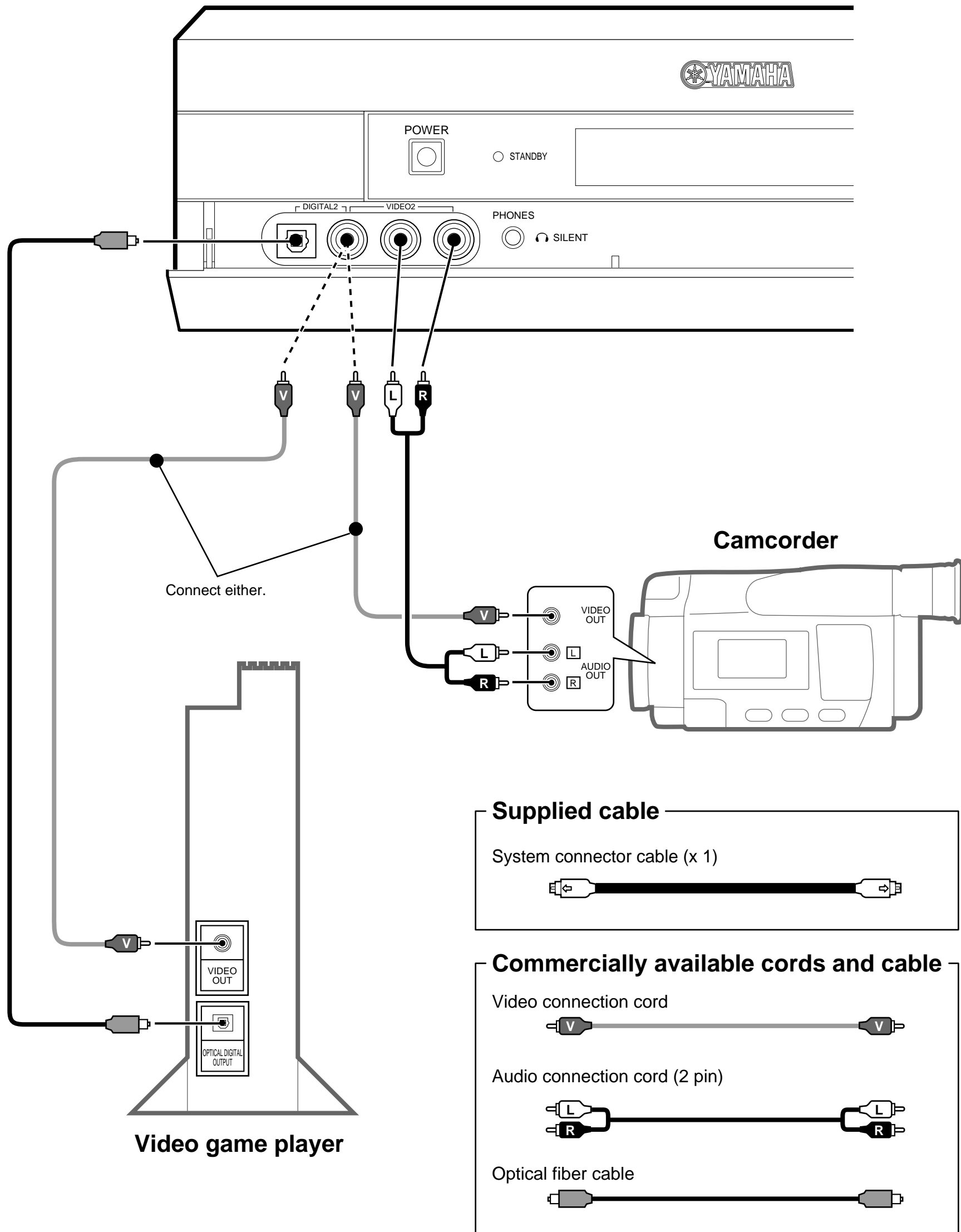

Connecting the main speakers (supplied) and YAMAHA subwoofer/center speaker/rear speakers NX-SW10 (sold separately)

