

AX-497/AX-397

Stereo Amplifier

Amplificateur Stéréo

OWNER'S MANUAL
MODE D'EMPLOI
BEDIENUNGSANLEITUNG
BRUKSANVISNING
GEBRUIKSAANWIJZING
ИНСТРУКЦИЯ ПО ЭКСПЛУАТАЦИИ

CAUTION: READ THIS BEFORE OPERATING YOUR UNIT.

- 1 To assure the finest performance, please read this manual carefully. Keep it in a safe place for future reference.
- 2 Install this sound system in a well ventilated, cool, dry, clean place – away from direct sunlight, heat sources, vibration, dust, moisture, and/or cold. Allow ventilation space of at least 30 cm on the top, 20 cm on the left and right, and 20 cm on the back of this unit.
- 3 Locate this unit away from other electrical appliances, motors, or transformers to avoid humming sounds.
- 4 Do not expose this unit to sudden temperature changes from cold to hot, and do not locate this unit in an environment with high humidity (i.e. a room with a humidifier) to prevent condensation inside this unit, which may cause an electrical shock, fire, damage to this unit, and/or personal injury.
- 5 Avoid installing this unit where foreign objects may fall onto this unit and/or this unit may be exposed to liquid dripping or splashing. On the top of this unit, do not place:
 - Other components, as they may cause damage and/or discoloration on the surface of this unit.
 - Burning objects (i.e. candles), as they may cause fire, damage to this unit, and/or personal injury.
 - Containers with liquid in them, as they may fall and liquid may cause electrical shock to the user and/or damage to this unit.
- 6 Do not cover this unit with a newspaper, tablecloth, curtain, etc. in order not to obstruct heat radiation. If the temperature inside this unit rises, it may cause fire, damage to this unit, and/or personal injury.
- 7 Do not plug in this unit to a wall outlet until all connections are complete.
- 8 Do not operate this unit upside-down. It may overheat, possibly causing damage.
- 9 Do not use force on switches, knobs and/or cords.
- 10 When disconnecting the power cable from the wall outlet, grasp the plug; do not pull the cable.
- 11 Do not clean this unit with chemical solvents; this might damage the finish. Use a clean, dry cloth.
- 12 Only voltage specified on this unit must be used. Using this unit with a higher voltage than specified is dangerous and may cause fire, damage to this unit, and/or personal injury. YAMAHA will not be held responsible for any damage resulting from use of this unit with a voltage other than specified.
- 13 Do not attempt to modify or fix this unit. Contact qualified YAMAHA service personnel when any service is needed. The cabinet should never be opened for any reasons.
- 14 When not planning to use this unit for long periods of time (i.e. vacation), disconnect the AC power plug from the wall outlet.
- 15 Install this unit near the AC outlet and where the AC power plug can be reached easily.
- 16 Be sure to read the “TROUBLESHOOTING” section on common operating errors before concluding that this unit is faulty.
- 17 Before moving this unit, press STANDBY/ON to set this unit in the standby mode, and disconnect the AC power plug from the wall outlet.
- 18 **VOLTAGE SELECTOR** (Asia and General models only)
The VOLTAGE SELECTOR on the rear panel of this unit must be set for your local main voltage BEFORE plugging into the AC main supply. Voltages are:
General modelAC 110/120/220/230–240 V, 50/60 Hz
Asia modelAC 220/230–240 V, 50/60 Hz

WARNING

TO REDUCE THE RISK OF FIRE OR ELECTRIC SHOCK, DO NOT EXPOSE THIS UNIT TO RAIN OR MOISTURE.

As long as this unit is connected to the AC wall outlet, it is not disconnected from the AC power source even if you turn off this unit by POWER or set it to the standby mode by STANDBY/ON.

This unit enters the standby mode when you press POWER inward to the ON position and then press STANDBY/ON. In this state, this unit is designed to consume a very small quantity of power.

■ For U.K. customers

If the socket outlets in the home are not suitable for the plug supplied with this appliance, it should be cut off and an appropriate 3 pin plug fitted. For details, refer to the instructions described below.

Note

The plug severed from the mains lead must be destroyed, as a plug with bared flexible cord is hazardous if engaged in a live socket outlet.

■ Special Instructions for U.K. Model

IMPORTANT

THE WIRES IN MAINS LEAD ARE COLOURED IN ACCORDANCE WITH THE FOLLOWING CODE:

Blue: NEUTRAL

Brown: LIVE

As the colours of the wires in the mains lead of this apparatus may not correspond with the coloured markings identifying the terminals in your plug, proceed as follows:

The wire which is coloured BLUE must be connected to the terminal which is marked with the letter N or coloured BLACK. The wire which is coloured BROWN must be connected to the terminal which is marked with the letter L or coloured RED.

Making sure that neither core is connected to the earth terminal of the three pin plug.

CONTENTS

INTRODUCTION

FEATURES	2
SUPPLIED ACCESSORIES	2
CONTROLS AND FUNCTIONS	3
Front panel.....	3
Remote control.....	5
Installing batteries in the remote control	6
Using the remote control	6
Rear panel	7

PREPARATION

CONNECTIONS	8
Connecting speakers and other components.....	8
Connecting the power supply cord	10

OPERATION

PLAYING AND RECORDING	11
Playing a source	11
Adjusting the tonal quality.....	13
Recording a source to a tape or an MD	14

ADDITIONAL INFORMATION

TROUBLESHOOTING	16
SPECIFICATIONS	18

INTRODUCTION

PREPARATION

OPERATION

ADDITIONAL
INFORMATION

English

FEATURES

- ◆ Highly dynamic power, low impedance drive capability
- ◆ Continuously variable loudness control
- ◆ CD/DVD DIRECT AMP switch used to reproduce the purest CD and DVD sound
- ◆ Remote control capability

[AX-497]

- ◆ Minimum RMS output power
85 W + 85 W (8 Ω), 0.019% THD, 20 Hz to 20 kHz
- ◆ REC OUT selector independent of input source selection
- ◆ PURE DIRECT switch used to reproduce the purest source sound

[AX-397]

- ◆ Minimum RMS output power
60 W + 60 W (8 Ω), 0.019% THD, 20 Hz to 20 kHz
- ◆ TAPE MONITOR switch used to monitor the sound being recorded

- This document is the owner's manual for both AX-497 and AX-397. Model names are given where the details of functions are unique to each model. Illustrations for AX-497 are mainly used for explanations.
-  indicates a tip for your operation.
- Some operations can be performed by using either the buttons on the main unit or on the remote control. In cases when the button names differ between the main unit and the remote control, the names of the buttons on the remote control are given in parentheses.
- This manual is printed prior to production. Design and specifications are subject to change in part as a result of improvements, etc. In case of differences between the manual and the product, the product has priority.

SUPPLIED ACCESSORIES

Please check that you received all of the following parts.

Remote control

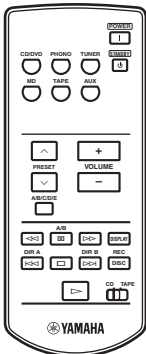

Batteries (2) (AAA, R03, UM-4)

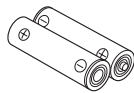

CONTROLS AND FUNCTIONS

Front panel

■ AX-497

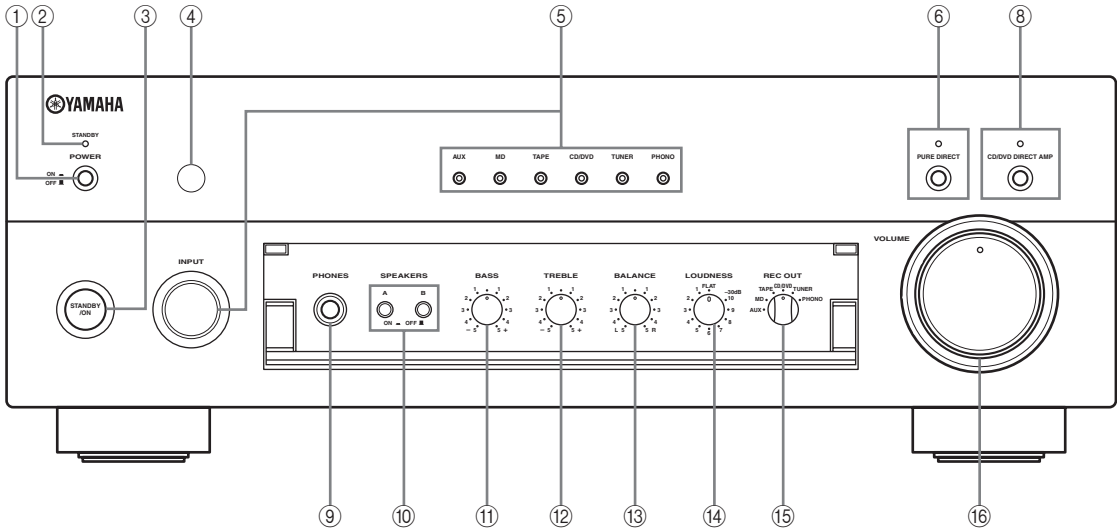

■ AX-397

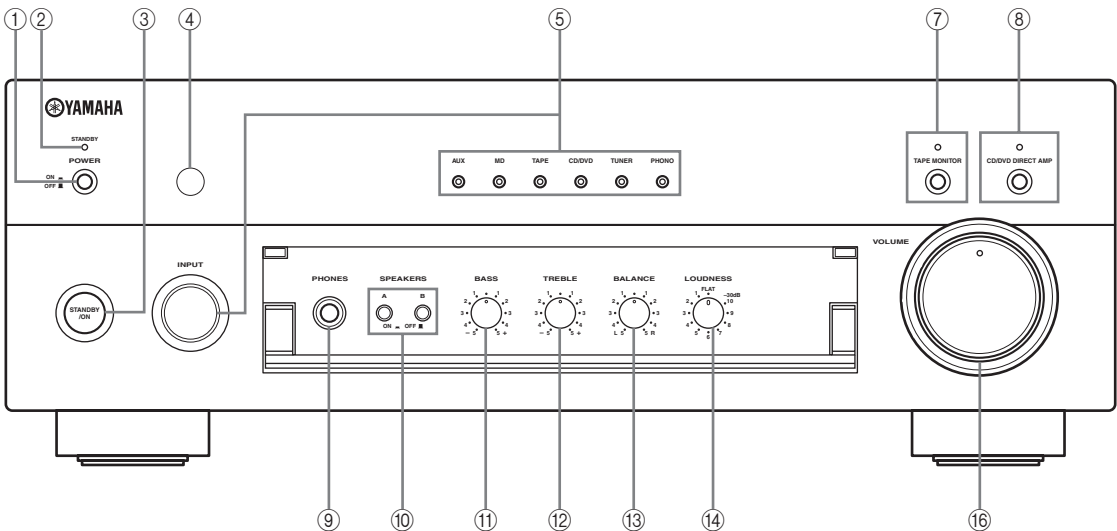

① POWER

Press inward to the ON position to provide this unit with power supply from the AC wall outlet. In this state, you can turn on this unit or set it to the standby mode by pressing STANDBY/ON.

When you turn on this unit, there will be a few second delay before this unit can reproduce sound.

Press again to release it outward to the OFF position to completely cut off power supply from the AC wall outlet.

② STANDBY indicator

Lights up when this unit is in the standby mode.

③ STANDBY/ON

Turns on this unit or sets it to the standby mode.

Notes

- This switch is operational only when POWER is pressed inward to the ON position.
- In the standby mode, this unit consumes a small amount of power to receive infrared-signals from the remote control.

④ Remote control sensor

Receives signals from the remote control.

⑤ INPUT selector and indicators

Selects the input source you want to listen to. The input source indicators light up when the corresponding input sources are selected.

⑥ PURE DIRECT and indicator (AX-497 only)

Allows you to listen to a source in the purest possible sound.

The indicator above it lights up when this function is turned on.

See page 13 for details.

⑦ TAPE MONITOR and indicator (AX-397 only)

Allows you to listen to the sound played back on the tape deck connected to the TAPE terminals on the rear panel of this unit.

When the tape deck is used for recording, you can also monitor the sound being recorded.

The indicator above it lights up when this function is turned on.

Notes

- When this function is on (the indicator lights up), TAPE (tape deck) cannot be selected with the INPUT selector.
- To listen to the source selected with the INPUT selector, press again to turn off the function (the indicator turns off as a result).
- When TAPE (tape deck) is selected with the INPUT selector, this function will not turn on even if TAPE MONITOR is pressed.

⑧ CD/DVD DIRECT AMP and indicator

Allows you to listen to a CD or a DVD source in the purest sound.

The indicator above it lights up when this function is turned on.

See page 13 for details.

⑨ PHONES jack

Outputs audio for private listening with headphones. Press both SPEAKERS A and B switches on the front panel to release them outward to the OFF position.

⑩ SPEAKERS A/B

Turns on or off the speaker set connected to the SPEAKERS A and/or B terminals on the rear panel each time the corresponding button is pressed.

⑪ BASS

Increases or decreases the low frequency response. The 0 position produces a flat response.

See page 13 for details.

⑫ TREBLE

Increases or decreases the high frequency response. The 0 position produces a flat response.

See page 13 for details.

⑬ BALANCE

Adjusts the sound output balance of the left and right speakers to compensate for sound imbalances caused by speaker locations or listening room conditions.

See page 13 for details.

⑭ LOUDNESS

Retains a full tonal range at any volume level to compensate for the human ears' loss of sensitivity to high and low-frequency ranges at low volume.

See page 13 for details.

⑮ REC OUT selector (AX-497 only)

Selects a source for recording to the MD recorder or the tape deck independently of the INPUT selector setting, allowing you to record the selected source while listening to another source.

See page 14 for details.

⑯ VOLUME

Controls the sound output level.

This does not affect the OUT (REC) level.

■ Opening and closing the front panel door

When you want to use the controls behind the front panel door, open the door by gently pressing on the lower part of the panel. Keep the door closed when not using these controls to protect the controls from dust, etc.

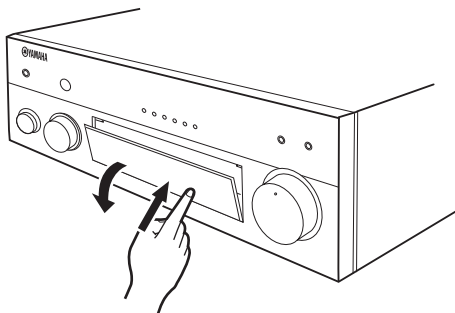

Remote control

This section describes the function of each control on the remote control used to control this unit or a YAMAHA CD player, tuner, tape deck, etc. with the remote control capability.

Note

Some components may not be controlled by this remote control.

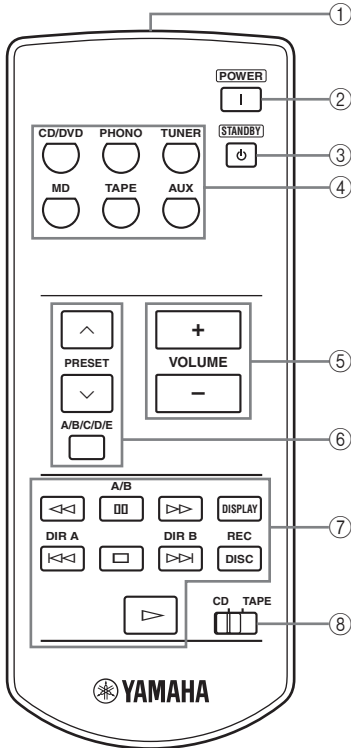

■ Controlling this unit

① Infrared signal transmitter

Sends signals to this unit.

② POWER

Turns on this unit.

Note

This button is operational only when POWER on the front panel is pressed inward to the ON position.

③ STANDBY

Sets this unit to the standby mode.

Notes

- This button is operational only when POWER on the front panel is pressed inward to the ON position.
- In the standby mode, this unit consumes a small amount of power in order to receive infrared-signals from the remote control.

④ Input selector buttons

Select the input source you want to listen to.

⑤ VOLUME +/-

Controls the sound output level.

This does not affect the OUT (REC) level.

■ Controlling other components

The functions of the buttons to control other YAMAHA components are the same as those of the corresponding buttons on those components. Refer to those components' instruction manuals for details.

⑥ Tuner buttons

Control various functions of the tuner.

PRESET +/-

Selects a preset station number (1 to 8).

A/B/C/D/E

Selects a preset station group (A to E).

⑦ CD player / tape deck buttons

Control various functions of the CD player or the tape deck.

Notes

- DIR B and A/B apply only to the double cassette tape deck.
- Pressing DIR A will reverse the tape direction on the single cassette tape deck with the automatic reverse function.

⑧ CD/TAPE selector switch

Switches to control either CD player functions or tape deck functions.

Installing batteries in the remote control

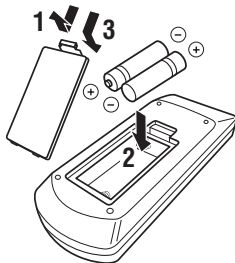

1 Open the battery compartment cover.

2 Insert two supplied batteries (AAA, R03, UM-4) according to the polarity markings (+ and -) on the inside of the battery compartment.

3 Close the cover back.

■ Notes on batteries

- Change all of the batteries if you notice the following conditions; the operation range of the remote control decreases, the indicator does not flash or its light becomes dim.
- Use AAA, R03, UM-4 batteries.
- Make sure that the polarities are correct. See the illustration inside the battery compartment.
- Remove the batteries if the remote control is not used for an extended period of time.
- Do not use old batteries together with new ones.
- Do not use different types of batteries (such as alkaline and manganese batteries) together. Read the packaging carefully as these different types of batteries may have the same shape and color.
- We strongly recommend using alkaline batteries.
- If the batteries have leaked, dispose of them immediately. Avoid touching the leaked material or letting it come into contact with clothing, etc. Clean the battery compartment thoroughly before installing new batteries.
- Do not throw away batteries with general house waste; dispose of them correctly in accordance with your local regulations.

Using the remote control

The remote control transmits a directional infrared beam. Be sure to aim the remote control directly at the remote control sensor on the front panel of this unit during operation.

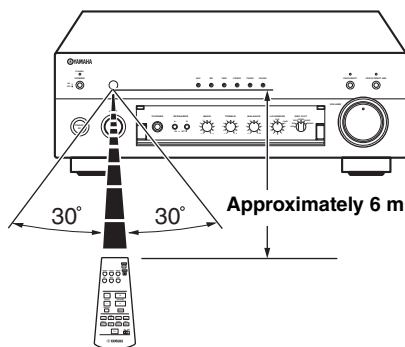

■ Handling the remote control

- The area between the remote control and this unit must be clear of large obstacles.
- Do not spill water or other liquids on the remote control.
- Do not drop the remote control.
- Do not leave or store the remote control in the following types of conditions:
 - places of high humidity, such as near a bath
 - places of high temperature, such as near a heater or a stove
 - places of extremely low temperatures
 - dusty places
- Do not expose the remote control sensor to strong lighting, in particular, an inverter type fluorescent lamp; otherwise, the remote control may not work properly. If necessary, position this unit away from direct lighting.

Rear panel

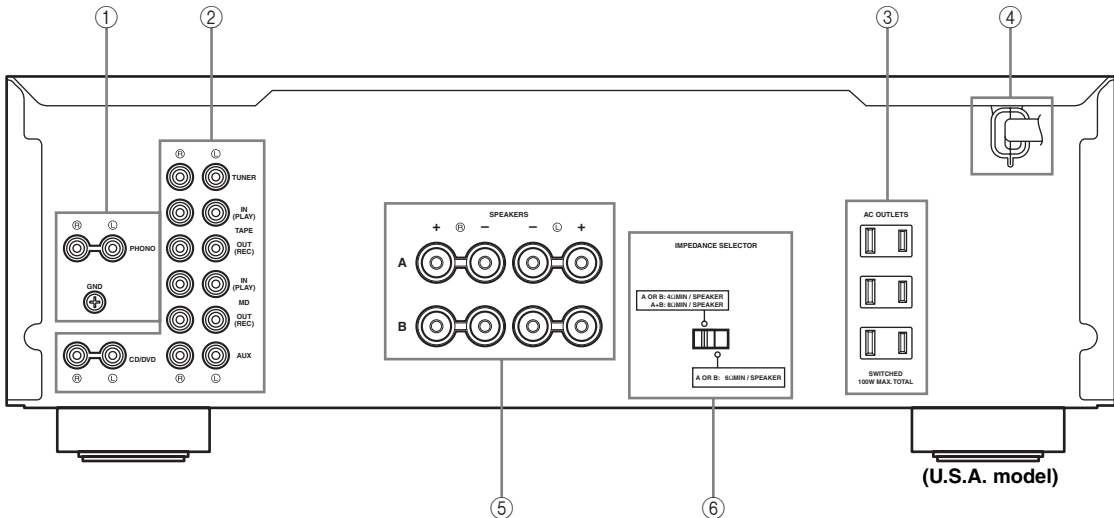

① **PHONO jacks and GND terminal**

See page 8 for connection information.

② **Audio input/output jacks**

See page 8 for connection information.

③ **AC OUTLET(S)**

Use to supply power to your other audio/video components.

See page 10 for details.

④ **AC power supply cord**

See page 10 for connection information.

⑤ **SPEAKERS terminals**

Connect one or two speaker sets.

See page 8 for connection information.

⑥ **IMPEDANCE SELECTOR**

See “IMPEDANCE SELECTOR switch” on this page.

■ **Asia and General models only**

VOLTAGE SELECTOR is only applicable to the Asia and General models.

VOLTAGE SELECTOR

See page 10 for details.

■ **IMPEDANCE SELECTOR switch**

CAUTION

Do not change the IMPEDANCE SELECTOR switch while the power of this unit is turned on, as doing so may damage the unit.

If this unit fails to turn on, the IMPEDANCE SELECTOR switch may not be fully slid to either position. If this is the case, slide the switch all the way to either position when this unit’s power supply is completely cut off.

Select the switch position (left or right) according to the impedance of the speakers in your system.

Switch position	Impedance level
Right	Asia model
	<ul style="list-style-type: none"> If you use one set (A or B), the impedance of each speaker must be 8 Ω or higher. If you use two sets (A and B), the impedance of each speaker must be 16 Ω or higher.
	Canada model
Left	<ul style="list-style-type: none"> You can use one set (A or B), and the impedance of each speaker must be 6 Ω or higher.
	Other models
Left	<ul style="list-style-type: none"> If you use one set (A or B), the impedance of each speaker must be 6 Ω or higher. If you use two sets (A and B), the impedance of each speaker must be 12 Ω or higher.
	<ul style="list-style-type: none"> If you use one set (A or B), the impedance of each speaker must be 4 Ω or higher. If you use two sets (A and B), the impedance of each speaker must be 8 Ω or higher.

CONNECTIONS

Connecting speakers and other components

CAUTION

- Do not connect this unit or other components to the main power until all connections between components are complete.
- Do not let the bare speaker wires touch each other or do not let them touch any metal part of this unit. This could damage this unit and/or the speakers.
- All connections must be correct: L (left) to L, R (right) to R, “+” to “+” and “-” to “-”. If the connections are faulty, no sound will be heard from the speakers, and if the polarity of the speaker connections is incorrect, the sound will be unnatural and lack bass. Also, refer to the owner’s manual for each of your components.
- Use RCA type pin plug cables for audio/video units except speakers.
- Connect your turntable to the GND terminal to reduce noise in the signal. However, you may hear less noise without the connection to the GND terminal for some record players.

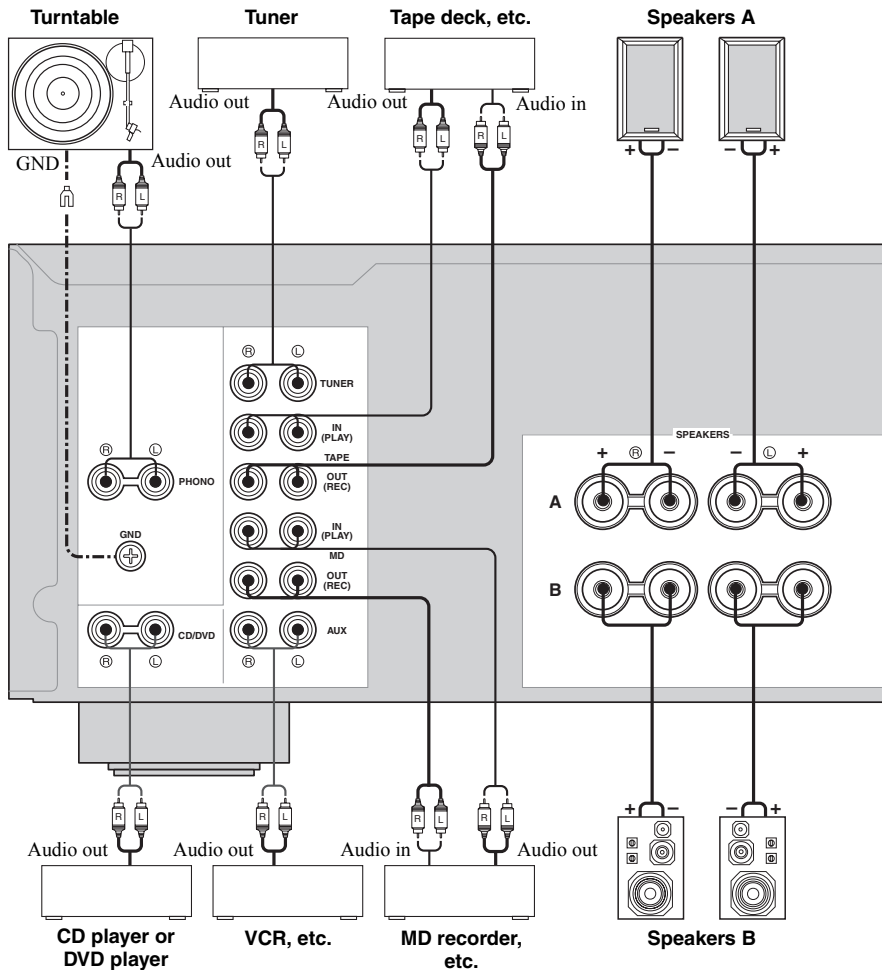

- 1** Remove approximately 10 mm (3/8 in) of insulation from the end of each speaker cable and twist the exposed wires of the cable together to prevent short circuits.

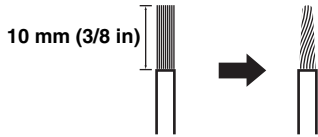

- 2** Unscrew the knob.

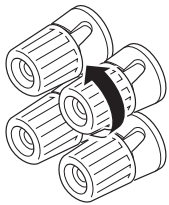

Red: positive (+)
Black: negative (-)

- 3** Insert one bare wire into the hole in the side of each terminal.

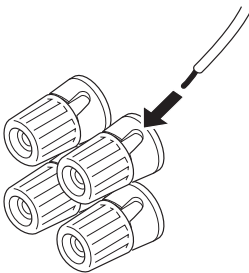

Red: positive (+)
Black: negative (-)

- 4** Tighten the knob to secure the wire.

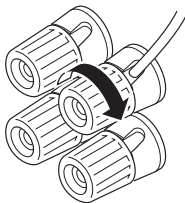

Red: positive (+)
Black: negative (-)

■ **Connecting the banana plug**
(With the exception of Asia, Korea, U.K. and Europe models)

First, tighten the knob and then insert the banana plug into the end of the corresponding terminal.

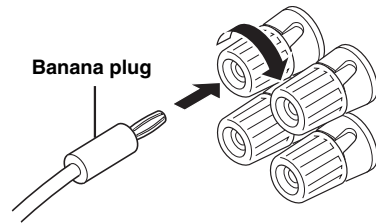

Notes

- One or two speaker sets can be connected to this unit. If you use only one speaker set, connect it to either the SPEAKERS A or B terminals.
- Use speakers with the specified impedance shown on the rear panel of this unit.

Connecting the power supply cord

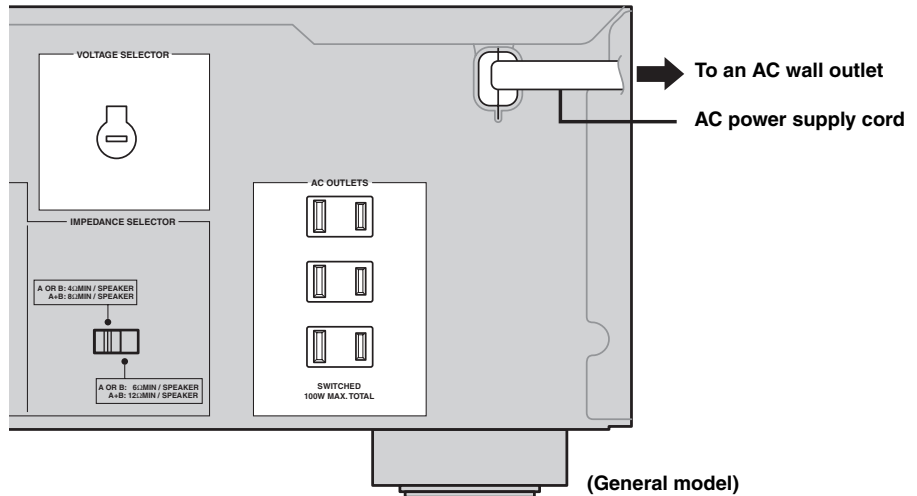

■ Connecting the AC power supply cord

Plug the power supply cord into the AC wall outlet after all other connections are complete.

■ AC OUTLET(S) (SWITCHED)

U.K. and Australia models 1 outlet
 Korea model None
 Other models 3 outlets

Use these outlets to connect the power cords from your other components to this unit. The power to the AC OUTLET(S) is controlled by POWER or STANDBY/ON on the front panel of this unit (or on the remote control). The outlet(s) supply power to any connected component whenever the power of this unit is turned on. For information on the maximum power (total power consumption of components), see “SPECIFICATIONS” on page 18.

■ VOLTAGE SELECTOR (Asia and General models only)

The VOLTAGE SELECTOR on the rear panel of this unit must be set for your local main voltage BEFORE plugging the power supply cord into the AC wall outlet.

Voltages are as follows:

Asia model..... AC 220/230–240 V, 50/60 Hz
 General model AC 110/120/220/230–240 V, 50/60 Hz

PLAYING AND RECORDING

Playing a source

Note

As for AX-397 only, if the TAPE MONITOR indicator on the front panel lights up when you listen to a source, press TAPE MONITOR on the front panel to turn off the TAPE MONITOR function (the TAPE MONITOR indicator turns off as a result).

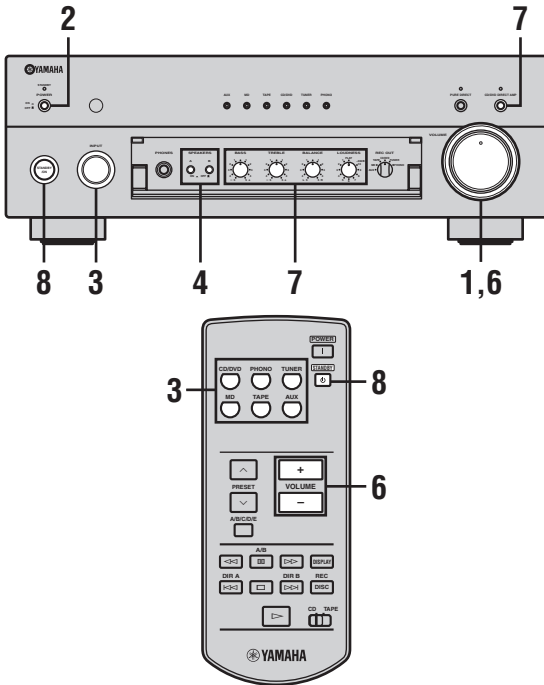

- 1 Set **VOLUME** on the front panel counterclockwise to the extreme end.

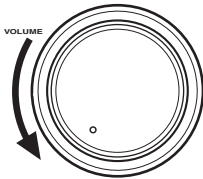

- 2 Press **POWER** on the front panel inward to the ON position.

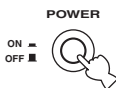

- 3 Rotate the **INPUT** selector on the front panel (or press one of the input selector buttons on the remote control) to select the input source you want to listen to.

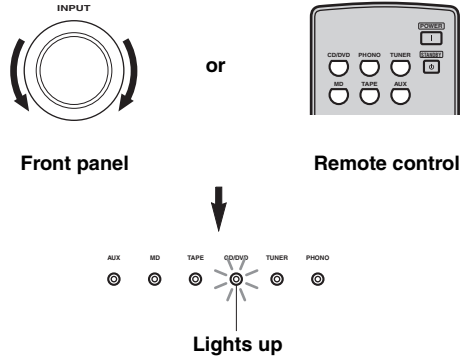

- 4 Press **SPEAKERS A** and/or **B** on the front panel to select speakers A and/or B.

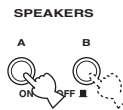

Notes

- Both **SPEAKERS A** and **B** can be selected.
- If you listen with headphones, press both switches to release them outward to the **OFF** position.

- 5 Play the source.

- 6 Rotate **VOLUME** on the front panel (or press **VOLUME +/-** on the remote control) to adjust the sound output level.

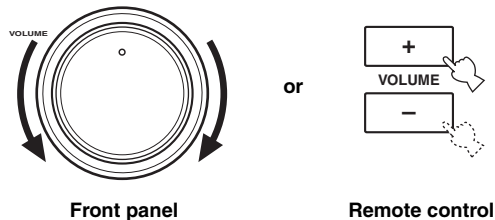

- 7 Adjust the tonal quality by using the BASS, TREBLE, BALANCE and LOUDNESS controls or the CD/DVD DIRECT AMP switch on the front panel.**

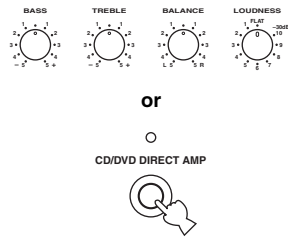

Note

As for AX-497 only, you can also adjust the tonal quality by using PURE DIRECT on the front panel.

- 8 Press STANDBY/ON on the front panel again (or STANDBY on the remote control) to finish using this unit and set it to the standby mode.**

The STANDBY indicator lights up.

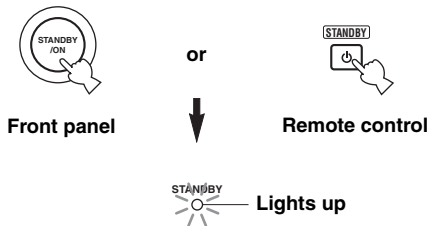

Note

To completely cut off power supply from the AC wall outlet, press POWER on the front panel to release it outward to the OFF position.

Adjusting the tonal quality

■ Adjusting the BALANCE control

Adjusts the sound output balance of the left and right speakers to compensate for sound imbalance caused by speaker locations or listening room conditions.

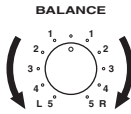

■ Using the CD/DVD DIRECT AMP switch

Routes input signals from your CD or DVD player directly to the specially built-in amplifier for the CD or DVD player. As a result, the input signals bypass the INPUT selector and the BASS, TREBLE, BALANCE and LOUDNESS controls (and the TAPE MONITOR switch for AX-397 only) and then sent to the power amplifier, thus eliminating any alterations to the CD or DVD signals and creating the purest possible sound.

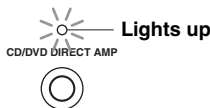

■ Using the PURE DIRECT switch (AX-497 only)

Routes input signals from your audio sources. As a result, the input signals bypass the BASS, TREBLE, BALANCE and LOUDNESS controls, thus eliminating any alterations to the audio signals and creating the purest possible sound.

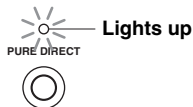

Note

As for AX-497 only, if both the CD/DVD DIRECT AMP and the PURE DIRECT switches are turned on, only the CD/DVD DIRECT AMP switch will function.

■ Adjusting the BASS and TREBLE controls

Adjusts the high and low frequency response.

BASS

Increases or decreases the low frequency response.

TREBLE

Increases or decreases the high frequency response.



■ Adjusting the LOUDNESS control

Retains a full tonal range at any volume level, thus compensating for the human ears' loss of sensitivity to high and low-frequency ranges at low volume.

CAUTION

If the CD/DVD DIRECT AMP switch (or the PURE DIRECT switch for AX-497 only) is turned on with the LOUDNESS control set at a certain level, the input signals bypass the LOUDNESS control, resulting in a sudden increase in the sound output level. To prevent your ears or the speakers from being undesirably damaged, be sure to press the CD/DVD DIRECT AMP switch (or the PURE DIRECT switch for AX-497 only) AFTER lowering the sound output level or AFTER checking that the LOUDNESS control is properly set.

1 Set the LOUDNESS control to the FLAT position.

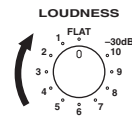

2 Rotate VOLUME on the front panel (or press VOLUME +/- on the remote control) to set the sound output level to the loudest listening level that you would listen to.

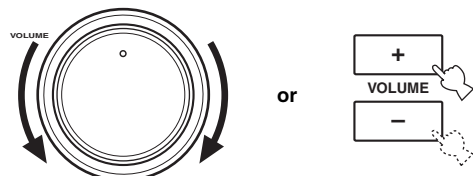

Front panel

Remote control

3 Rotate the LOUDNESS control until the desired volume is obtained.

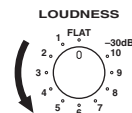

Recording a source to a tape or an MD

Notes

- The VOLUME, BASS, TREBLE, BALANCE and LOUDNESS controls and the CD/DVD DIRECT AMP switch (and the PURE DIRECT switch for AX-497 only) have no effect on the source being recorded.
- Check the copyright laws in your country to record from records, CDs, radio, etc. Recording copyright-protected material may infringe on copyright laws.

■ AX-497

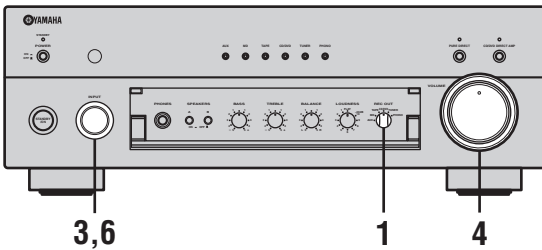

- 1 Rotate the REC OUT selector on the front panel to select the source you want to record.

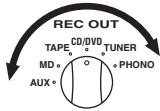

- 2 Play the source.

- 3 Rotate the INPUT selector on the front panel (or press one of the input selector buttons on the remote control) to select the input source you want to listen to.

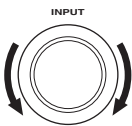

Front panel

or

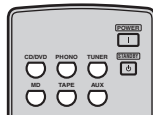

Remote control

- 4 Rotate VOLUME on the front panel (or press VOLUME +/- on the remote control) to adjust the sound output level.

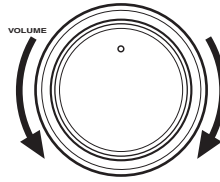

Front panel

or

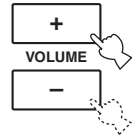

Remote control

- 5 Begin recording on the tape deck or the MD recorder.

- 6 Rotate the INPUT selector on the front panel (or press TAPE or MD on the remote control) to select TAPE or MD and then monitor the sound being recorded on the tape deck or the MD recorder.

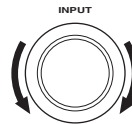

Front panel

or



Remote control

Note

Selecting another source with the INPUT selector on the front panel (or the corresponding input selector button on the remote control) while recording is in progress will not affect the recording.

■ AX-397

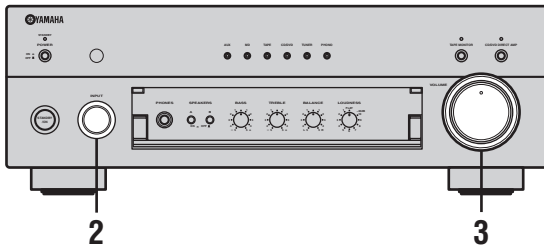

1 Play the source.

- 2 Rotate the **INPUT** selector on the front panel (or press one of the input selector buttons on the remote control) to select the input source you want to listen to.

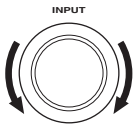

Front panel

or



Remote control

Note

You cannot select any input source while the TAPE MONITOR indicator on the front panel lights up.

- 3 Rotate **VOLUME** on the front panel (or press **VOLUME +/-** on the remote control) to adjust the sound output level.

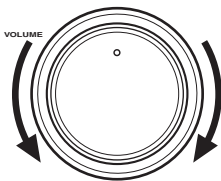

Front panel

or

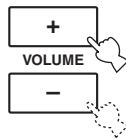

Remote control

- 4 **Begin recording on the tape deck or the MD recorder.**



If the 3-head tape deck is used for recording, you can monitor the sound of recording by pressing TAPE MONITOR.

TROUBLESHOOTING

Refer to the chart below if this unit does not function properly. If the problem you are experiencing is not listed below or if the instructions below do not help, set this unit to the standby mode, disconnect the power cord, and contact the nearest authorized YAMAHA dealer or service center.

■ General

Problem	Cause	Remedy	Refer to page
This unit fails to turn on.	The power supply cord is not connected or the plug is not completely inserted.	Connect the power supply cord firmly.	—
	The impedance setting is incorrect.	Set the impedance to match your speakers.	7
	The protection circuitry has been activated because of a short circuit, etc.	Check that the speaker wires are not touching each other and then turn the power of this unit back on.	8
	The IMPEDANCE SELECTOR switch on the rear panel is not set to either end.	Set the IMPEDANCE SELECTOR switch to either end when the power of this unit is turned off.	7
	This unit has been exposed to a strong external electric shock (such as lightning or strong static electricity).	Set this unit to the standby mode, disconnect the power supply cord, plug it back in after 30 seconds, then use it normally.	—
No sound	Incorrect input or output cable connections.	Connect the cables properly. If the problem persists, the cables may be defective.	8
	No appropriate input source has been selected.	Select an appropriate input source with the INPUT selector on the front panel (or one of the input selector buttons on the remote control).	11
	The TAPE MONITOR function is turned on.	Turn off the TAPE MONITOR function.	4
	The SPEAKERS A/B switches are not set properly.	Set the corresponding SPEAKERS A or B switch to the ON position.	11
	Speaker connections are not secure.	Secure the connections.	8
The sound suddenly goes off.	The protection circuitry has been activated because of a short circuit, etc.	Check that the IMPEDANCE SELECTOR setting is correct.	7
		Check that the speaker wires are not touching each other and then turn the power of this unit back on.	8
Only the speaker on one side can be heard.	Incorrect cable connections.	Connect the cables properly. If the problem persists, the cables may be defective.	8
	Incorrect setting for the BALANCE control.	Set the BALANCE control to the appropriate position.	13
There is a lack of bass and no ambience.	The + and – wires are connected in reverse at the amplifier or the speakers.	Connect the speaker wires to the correct + and – phase.	8
A “humming” sound can be heard.	Incorrect cable connections.	Connect the audio plugs firmly. If the problem persists, the cables may be defective.	8
	No connection from the turntable to the GND terminal.	Make the GND connection between the turntable and this unit.	8
The volume level is low while playing a record.	The record is being played on a turntable with an MC cartridge.	The turntable should be connected to this unit through the MC head amplifier.	—
The volume level cannot be increased, or the sound is distorted.	The component connected to the TAPE OUT or the MD OUT terminals of this unit is turned off.	Turn on the power of the component.	—

The sound is degraded when listening with the headphones connected to the CD player or the tape deck connected to this unit.	The power of this unit is turned off, or this unit is set to the standby mode.	Turn on the power of this unit.	11
The sound level is low.	The LOUDNESS control is functioning.	Set the LOUDNESS control to the FLAT position.	13
The input source cannot be changed although the INPUT selector is rotated.	The CD/DVD DIRECT AMP switch is turned on.	Turn off the CD/DVD DIRECT AMP switch.	13
	The TAPE MONITOR function is turned on.	Turn off the TAPE MONITOR function.	4
Using the BASS, TREBLE, BALANCE and LOUDNESS controls does not affect the tonal quality.	The CD/DVD DIRECT AMP switch (or the PURE DIRECT switch for AX-497 only) is turned on.	The CD/DVD DIRECT AMP switch (or the PURE DIRECT switch for AX-497 only) must be turned off to use those controls.	13

■ Remote control

Problem	Cause	Remedy	Refer to page
The remote control does not work nor function properly.	Wrong distance or angle.	The remote control will function within a maximum range of 6 m and no more than 30 degrees off-axis from the front panel.	6
	Direct sunlight or lighting (from an inverter type of fluorescent lamp, etc.) is striking the remote control sensor of this unit.	Reposition this unit.	—
	The batteries are weak.	Replace all batteries.	6

SPECIFICATIONS

POWER SECTION

- Minimum RMS Output Power
(8 Ω , 20 Hz to 20 kHz, 0.019% THD)
[AX-497] 85 W + 85 W
[AX-397] 60 W + 60 W
(6 Ω , 20 Hz to 20 kHz, 0.038% THD)
[AX-497] 100 W + 100 W
[AX-397] 70 W + 70 W
- Dynamic Power (IHF) (8/6/4/2 Ω)
[AX-497] 130/150/185/220 W
[AX-397] 100/120/140/150 W
- Maximum Output Power
(1 kHz, 0.7% THD, 4 Ω) [U.K. and Europe models only]
[AX-497] 120 W
[AX-397] 95 W
(1 kHz, 10% THD, 8/6 Ω)
[AX-497]
[Asia, General, China and Korea models only] 130/150 W
[AX-397]
[Asia, General and China models only] 100/110 W
- IEC Output Power [U.K. and Europe models only]
(1 kHz, 0.019% THD, 8 Ω)
[AX-497] 100 W
[AX-397] 75 W
- Power Band Width
[AX-497] (0.04% THD, 42.5 W, 8 Ω) 10 Hz to 50 kHz
[AX-397] (0.04% THD, 30 W, 8 Ω) 10 Hz to 50 kHz
- Damping Factor
20 Hz to 20 kHz, 8 Ω 240 or more
- Maximum Input Signal
PHONO (1 kHz, 0.003% THD) 115 mV or more
CD, etc. (1 kHz, 0.5% THD) 2.2 V or more
- Frequency Response
CD, etc. (20 Hz to 20 kHz) 0 ± 0.5 dB
CD/DVD DIRECT AMP ON (10 Hz to 100 kHz) 0 ± 1.0 dB
- RIAA Equalization Deviation
PHONO ± 0.3 dB
- Total Harmonic Distortion
PHONO to OUT (REC)
(20 Hz to 20 kHz, 3 V) 0.003% or less
CD, etc. to SP OUT
(20 Hz to 20 kHz, 42.5 W, 8 Ω) 0.009% or less
- Signal to Noise Ratio (IHF-A Network)
PHONO (input shorted) 88 dB or more
CD (input shorted)
CD/DVD DIRECT AMP ON 110 dB or more
- Residual Noise (IHF-A Network)
[AX-497]
CD/DVD DIRECT AMP ON 35 μV
PURE DIRECT ON 90 μV
[AX-397]
CD/DVD DIRECT AMP ON 35 μV
CD/DVD DIRECT AMP OFF 100 μV

CONTROL SECTION

- Input Sensitivity/Input Impedance
PHONO 3.0 mV/47 kΩ
CD, etc. 150 mV/47 kΩ
- Output Level/Output Impedance
OUT (REC)
[AX-497] 195 mV/1.6 kΩ or less
[AX-397] 165 mV/1.6 kΩ or less
- Headphone Output/Impedance
CD, etc. (Input 1 kHz, 150 mV, 8 Ω , 0.019% THD)
[AX-497] 0.3 V/680 Ω
[AX-397] 0.25 V/680 Ω
- Channel Separation
CD, etc. (5.1 kΩ input shorted, 1/10 kHz) 65/50 dB or more
- Tone Control Characteristics
BASS
Boost/Cut (20 Hz) ±10 dB
Turnover Frequency 350 Hz
TREBLE
Boost/Cut (20 kHz) ±10 dB
Turnover Frequency 3.5 kHz
- Continuous Loudness Control
Attenuation (1 kHz) -30 dB

GENERAL

- Power Supply
[U.S.A. and Canada models] AC 120 V, 60 Hz
[Asia model] AC 220/230-240 V, 50/60 Hz
[General model] AC 110/120/220/230-240 V, 50/60 Hz
[China model] AC 220 V, 50 Hz
[Korea model] (AX-497 only) AC 220 V, 60 Hz
[Australia model] AC 240 V, 50 Hz
[U.K. and Europe models] AC 230 V, 50 Hz
- Power Consumption
[AX-497]
[U.S.A. and Canada models] 220 W, 300 VA
[Asia model] 190 W
[Other models] 220 W
[AX-397] 170 W
- Standby Power Consumption
[Asia and General models]
(110/120 V) 1.1 W
(220/230-240 V) 2.7 W
[Other models] 1.1 W
(The power consumption is 0 W when the POWER switch is released outward to the OFF position.)
- Maximum Power Consumption [General models only]
(1 kHz, 6 Ω , 10% THD)
[AX-497] 490 W
[AX-397] 400 W
- AC Outlets
[U.K. and Australia models] 1 (Total 100 W maximum)
[Korea model] None
[General model] 3 (Total 50 W maximum)
[Other models] 3 (Total 100 W maximum)
- Dimensions (W x H x D) 435 x 151 x 390 mm
- Weight
[AX-497] 9.1 kg
[AX-397] 8.3 kg

* Specifications are subject to change without notice.

ATTENTION: VEUILLEZ LIRE CE QUI SUIT AVANT D'UTILISER L'APPAREIL.

- 1 Pour utiliser l'appareil au mieux de ses possibilités, lisez attentivement ce mode d'emploi. Conservez-le soigneusement pour référence.
- 2 Installez cet appareil audio dans un endroit bien aéré, frais, sec et propre – à l'abri de la lumière directe du soleil, des sources de chaleur ou de vibration, des poussières, de l'humidité et du froid. Ménagez un espace libre d'au moins 30 cm au-dessus, 20 cm sur la gauche et la droite et 20 cm à l'arrière de l'appareil pour qu'il soit bien ventilé.
- 3 Placez l'appareil loin des équipements, moteurs et transformateurs électriques, pour éviter les ronflements parasites.
- 4 N'exposez pas l'appareil à des variations brutales de température, ne le placez pas dans un environnement très humide (par exemple dans une pièce contenant un humidificateur) car cela peut entraîner la condensation d'humidité à l'intérieur de l'appareil qui elle-même peut être responsable de secousse électrique, d'incendie, de dommage à l'appareil ou de blessure corporelle.
- 5 Evitez d'installer l'appareil dans un endroit où des objets peuvent tomber, ainsi que là où l'appareil pourrait être exposé à des éclaboussures ou des gouttes d'eau. Sur le dessus de l'appareil, ne placez pas:
 - D'autres appareils qui peuvent endommager la surface de l'appareil ou provoquer sa décoloration.
 - Des objets se consumant (par exemple, une bougie) qui peuvent être responsables d'incendie, de dommage à l'appareil ou de blessure corporelle.
 - Des récipients contenant des liquides qui peuvent être à l'origine de secousse électrique ou de dommage à l'appareil.
- 6 Ne couvrez pas l'appareil d'un journal, d'une nappe, d'un rideau, etc. car cela empêcherait l'évacuation de la chaleur. Toute augmentation de la température intérieure de l'appareil peut être responsable d'incendie, de dommage à l'appareil ou de blessure corporelle.
- 7 Ne branchez pas la fiche du cordon d'alimentation de l'appareil sur une prise secteur aussi longtemps que tous les raccordements n'ont pas été effectués.
- 8 Ne pas faire fonctionner l'appareil à l'envers. Il risquerait de chauffer et d'être endommagé.
- 9 N'exercez aucune force excessive sur les commutateurs, les boutons et les cordons.
- 10 Pour débrancher la fiche du cordon d'alimentation au niveau de la prise secteur, saisissez la fiche et ne tirez pas sur le cordon.
- 11 Ne nettoyez pas l'appareil au moyen d'un solvant chimique, ce qui pourrait endommager la finition. Utilisez un chiffon sec et propre.
- 12 N'alimentez l'appareil qu'à partir de la tension prescrite. Alimenter l'appareil sous une tension plus élevée est dangereux et peut être responsable d'incendie, de dommage à l'appareil ou de blessure corporelle. YAMAHA ne saurait être tenue responsable des dommages résultant de l'alimentation de l'appareil sous une tension autre que celle prescrite.
- 13 Ne tentez pas de modifier ni de réparer l'appareil. Consultez le service YAMAHA compétent pour toute réparation qui serait requise. Le coffret de l'appareil ne doit jamais être ouvert, quelle que soit la raison.
- 14 Si vous envisagez de ne pas vous servir de l'appareil pendant une longue période (par exemple, pendant les vacances), débranchez la fiche du cordon d'alimentation au niveau de la prise secteur.
- 15 Installez l'appareil près de la prise secteur et à un endroit tel que la fiche secteur soit facilement accessible.
- 16 Lisez la section intitulée "GUIDE DE DÉPANNAGE" où figurent une liste d'erreurs de manipulation communes avant de conclure que l'appareil présente une anomalie de fonctionnement.
- 17 Avant de déplacer l'appareil, appuyez sur STANDBY/ON pour placer l'appareil en veille puis débranchez la fiche du cordon d'alimentation au niveau de la prise secteur.
- 18 VOLTAGE SELECTOR
(Modèles pour l'Asie et modèle standard seulement)
Le commutateur VOLTAGE SELECTOR placé sur le panneau arrière de cet appareil doit être convenablement positionné AVANT de brancher la fiche du cordon d'alimentation secteur. Les tensions d'alimentation possibles sont:
Modèle standard 110/120/220/230–240 V CA, 50/60 Hz
Modèle pour l'Asie 220/230–240 V CA, 50/60 Hz

AVERTISSEMENT
POUR RÉDUIRE LES RISQUES D'INCENDIE OU DE SECOUSSE ÉLECTRIQUE, N'EXPOSEZ PAS CET APPAREIL À LA PLUIE OU À L'HUMIDITÉ.

Tant que l'appareil est raccordé à la prise secteur, il reste connecté au secteur même si vous le mettez hors tension avec POWER ou que vous le mettez en mode veille avec STANDBY/ON.

L'appareil passe en mode veille si vous enfoncez POWER sur la position ON puis que vous appuyez sur STANDBY/ON. Dans cet état, l'appareil est conçu pour consommer une très faible quantité de courant.

TABLE DES MATIÈRES

INTRODUCTION

PARTICULARITÉS	2
ACCESSOIRES FOURNIS	2
COMMANDES ET FONCTIONS	3
Face avant	3
Boîtier de télécommande	5
Mise en place des piles dans le boîtier de télécommande.....	6
Utilisation du boîtier de télécommande	6
Panneau arrière	7

PRÉPARATIONS

RACCORDEMENTS.....	8
Raccordements d'enceintes et d'autres appareils	8
Raccordement du cordon d'alimentation	10

OPÉRATIONS

LECTURE ET ENREGISTREMENT	11
Lecture d'une source	11
Réglage de la qualité du son	13
Enregistrement d'une source sur une cassette ou un MD.....	14

INFORMATIONS COMPLÉMENTAIRES

GUIDE DE DÉPANNAGE	16
CARACTÉRISTIQUES TECHNIQUES.....	18

INTRODUCTION

PRÉPARATIONS

OPÉRATIONS

INFORMATIONS
COMPLÉMENTAIRES

Français

PARTICULARITÉS

- ◆ Puissance ultra-dynamique, capacité d'attaque à basse impédance
- ◆ Contrôle variable de l'intensité sonore en continu
- ◆ Commutateur CD/DVD DIRECT AMP pour restituer le plus fidèlement possible le son des CD et des DVD
- ◆ Commande à distance possible

[AX-497]

- ◆ Puissance de sortie minimum efficace
85 W + 85 W (8 Ω), 0,019% DHT, 20 Hz à 20 kHz
- ◆ Sélecteur REC OUT de source d'entrée indépendant
- ◆ Commutateur PURE DIRECT pour la reproduction la plus fidèle possible d'une source sonore

[AX-397]

- ◆ Puissance de sortie minimum efficace
60 W + 60 W (8 Ω), 0,019% DHT, 20 Hz à 20 kHz
- ◆ Commutateur TAPE MONITOR pour contrôler le son en cours d'enregistrement

- Ce mode d'emploi couvre les modèles AX-497 et AX-397. Les noms de modèles sont indiqués pour les fonctions ne concernant qu'un seul modèle. Les illustrations représentent en principe le AX-497.
- Le symbole  appelle votre attention sur un conseil d'utilisation.
- Certaines actions peuvent être commandées au moyen des touches de l'appareil ou de celles du boîtier de télécommande. Si le nom d'une touche de l'appareil et le nom de celle du boîtier de télécommande diffèrent, le nom de celle du boîtier de télécommande est donné entre parenthèses.
- Ce mode d'emploi a été imprimé avant la fabrication de l'appareil. Les caractéristiques et la présentation ont pu être modifiées à fin d'amélioration, etc. En cas de divergence entre le mode d'emploi et l'appareil, ce dernier prime.

ACCESSOIRES FOURNIS

Veillez vous assurer que vous possédez bien les postes suivants.

Boîtier de télécommande

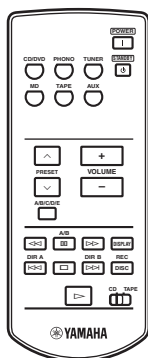

**Piles (2)
(AAA, R03, UM-4)**

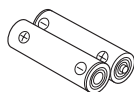

COMMANDES ET FONCTIONS

Face avant

■ AX-497

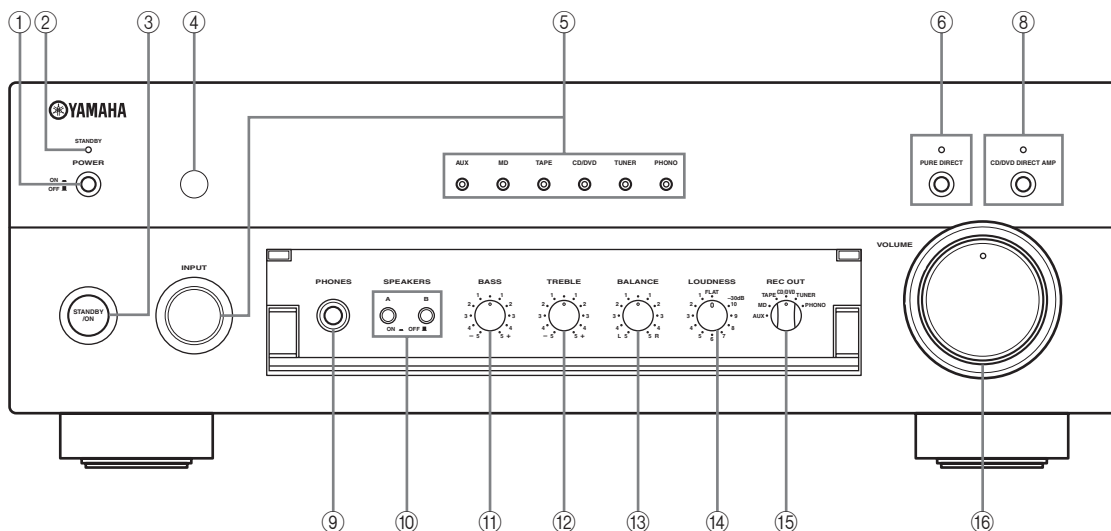

■ AX-397

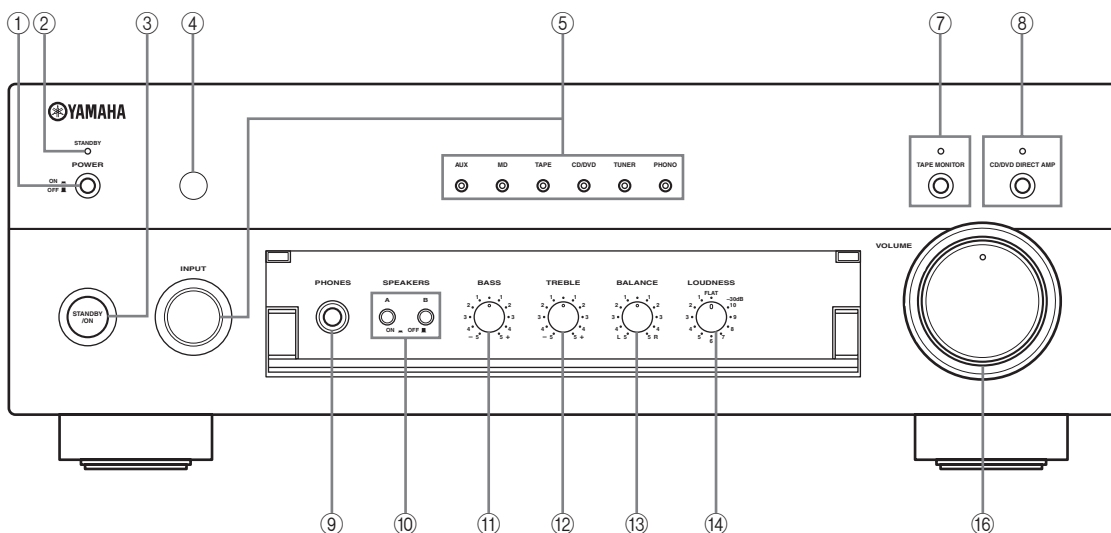

① POWER

Appuyez sur cette touche jusqu'à la position ON pour mettre l'appareil sous tension. Ensuite, vous pouvez mettre l'appareil en service ou en veille en appuyant sur STANDBY/ON.

Lorsque vous mettez l'appareil sous tension, il faut attendre quelques secondes pour que l'appareil puisse reproduire le son.

Appuyez une seconde fois sur cette touche pour revenir à la position OFF et mettre l'appareil hors tension.

② Témoin STANDBY

S'allume quand l'appareil est en veille.

③ STANDBY/ON

Cette touche met l'appareil en service ou en veille.

Remarques

- Cette touche n'agit que lorsque POWER est en position ON.
- En veille, l'appareil consomme une faible quantité d'électricité de manière à être en mesure de recevoir les signaux infrarouges qui peuvent être émis par le boîtier de télécommande.

④ **Capteur de télécommande**

Il reçoit les signaux émis par le boîtier de télécommande.

⑤ **Sélecteur et indicateurs INPUT**

Sélectionne la source qui doit être écoutée.

Les témoins de sources d'entrée s'allument lorsque les sources correspondantes sont sélectionnées.

⑥ **PURE DIRECT et témoin
(AX-497 seulement)**

Permet de restituer le son le plus pur possible lors de l'écoute d'une source.

Le témoin au-dessus de la touche s'allume lorsque la fonction est activée.

Voir page 13 pour le détail.

⑦ **TAPE MONITOR et témoin
(AX-397 seulement)**

Permet d'écouter le son de la cassette lue sur la platine à cassette raccordée aux bornes TAPE sur le panneau arrière de l'appareil.

Lorsque la platine à cassette est utilisée pour l'enregistrement, le son enregistré peut être contrôlé. Le témoin au-dessus de la touche s'allume lorsque la fonction est activée.

Remarques

- Lorsque cette fonction est activée (le témoin est allumé), TAPE (la platine à cassette) ne peut pas être sélectionné avec le sélecteur INPUT.
- Pour écouter la source sélectionnée avec le sélecteur INPUT, appuyez une nouvelle fois dessus pour désactiver la fonction (le témoin s'éteint).
- Lorsque TAPE (platine à cassette) est sélectionné avec le sélecteur INPUT, cette fonction ne s'active pas lorsque vous appuyez sur TAPE MONITOR.

⑧ **CD/DVD DIRECT AMP et témoin**

Permet de restituer un son extrêmement pur lors de l'écoute d'un CD ou DVD.

Le témoin au-dessus de la touche s'allume lorsque la fonction est activée.

Voir page 13 pour le détail.

⑨ **Prise PHONES**

Fournit les signaux audio destinés à l'écoute au casque.

Appuyez sur les deux commutateurs SPEAKERS A et B sur la face avant pour les relâcher et remettre à la position OFF.

⑩ **SPEAKERS A/B**

Les enceintes reliées aux prises SPEAKERS A et/ou B placées sur le panneau arrière sont mises en service ou hors service chaque fois que vous appuyez sur la touche correspondante.

⑪ **BASS**

Augmente ou diminue la réponse dans les basses fréquences. La position 0 correspond à une réponse plate.

Voir page 13 pour le détail.

⑫ **TREBLE**

Augmente ou diminue la réponse dans les hautes fréquences. La position 0 correspond à une réponse plate.

Voir page 13 pour le détail.

⑬ **BALANCE**

Équilibre le son fourni par les enceintes gauche et droite pour compenser le déséquilibre dû à la disposition des enceintes ou à la configuration de la pièce.

Voir page 13 pour le détail.

⑭ **LOUDNESS**

Retient toute la gamme des sons à bas volume pour compenser la perte de sensibilité de l'oreille humaine au niveau des hautes et basses fréquences lorsque le volume est réduit.

Voir page 13 pour le détail.

⑮ **Sélecteur REC OUT
(AX-497 seulement)**

Sélectionne la source devant être enregistrée sur un enregistreur MD ou sur la platine à cassette, quel que soit le réglage du sélecteur INPUT, ce qui permet d'enregistrer la source sélectionnée tout en écoutant une autre source. Voir page 14 pour le détail.

⑯ **VOLUME**

Contrôle le niveau du son.

Elle est sans effet vis-à-vis du niveau OUT (REC).

■ **Ouverture et fermeture du volet sur la face avant**

Si vous voulez utiliser les commandes cachées par le volet sur la face avant, ouvrez le volet en appuyant doucement sur sa partie inférieure. Laissez le volet fermé lorsque vous n'utilisez pas ces commandes pour les protéger de la poussière, etc.

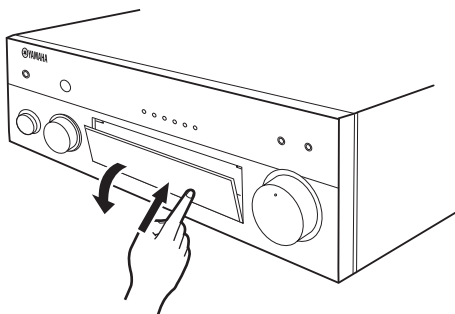

Boîtier de télécommande

Cette section décrit la fonction de chacune des commandes de la télécommande utilisée pour piloter l'appareil ou un lecteur de CD, un tuner, une platine à cassette, etc. Yamaha compatibles avec la télécommande.

Remarque

Il est possible que certains appareils ne répondent pas à cette télécommande.

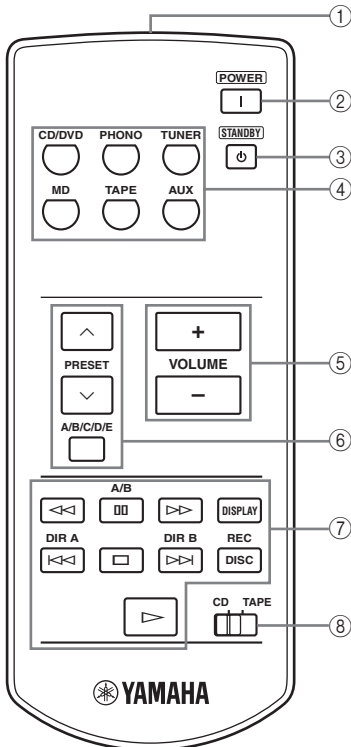

■ Commande de cet appareil

① Émetteur de signal infrarouge

Envoie les signaux à cet appareil.

② POWER

Met cet appareil sous tension.

Remarque

Cette touche n'agit que lorsque POWER sur la face avant est en position ON.

③ STANDBY

Cette touche met l'appareil en veille.

Remarques

- Cette touche n'agit que lorsque POWER sur la face avant est en position ON.
- En veille, l'appareil consomme une faible quantité d'électricité de manière à être en mesure de recevoir les signaux infrarouges qui peuvent être émis par le boîtier de télécommande.

④ Touches de sélection d'entrée

Sélectionnent la source qui doit être écoutée.

⑤ VOLUME +/-

Contrôle le niveau du son.

Elle est sans effet vis-à-vis du niveau OUT (REC).

■ Commande des autres appareils

Les fonctions des touches agissant sur d'autres appareils YAMAHA sont les mêmes que celles des touches correspondantes de ces appareils. Reportez-vous au mode d'emploi de chaque appareil pour le détail.

⑥ Touches du tuner

Actionnent les différentes fonctions du tuner.

PRESET +/-

Sélectionne un numéro de fréquence présélectionnée (1 à 8).

A/B/C/D/E

Sélectionne un groupe de stations présélectionnées (A à E).

⑦ Touches de lecteur CD / platine à cassette

Contrôlent les différentes fonctions du lecteur CD ou de la platine à cassette.

Remarques

- DIR B et A/B n'agissent que sur la double platine à cassette.
- La touche DIR A sert à inverser le sens de défilement de la cassette sur une platine à cassette unique dotée d'une fonction d'inversion automatique.

⑧ Sélecteur CD/TAPE

Sélectionne soit le lecteur CD soit la platine à cassette pour agir ensuite sur leurs fonctions respectives.

Mise en place des piles dans le boîtier de télécommande

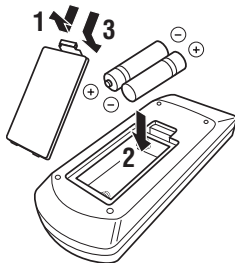

1 Ouvrez le couvercle du logement des piles.

2 Introduisez les 2 piles fournies (AAA, R03, UM-4) en respectant les polarités (+ et -) indiquées dans le logement.

3 Fermez le couvercle.

■ Remarques concernant les piles

- Changez toutes les piles si vous notez un des problèmes suivants: la portée du boîtier de télécommande est réduite, le témoin ne clignote pas ou son éclairage est faible.
- Utilisez des piles AAA, R03, UM-4.
- Assurez-vous que les pôles sont correctement orientés. Voir l'illustration à l'intérieur du logement des piles.
- Retirez les piles si la télécommande n'est pas utilisée pendant un certain temps.
- N'utilisez pas tout à la fois des piles neuves et des piles usagées.
- N'utilisez pas non plus des piles de deux types différents (par exemple, des piles alcalines et des piles au manganèse). Lisez attentivement les indications portées sur le boîtier des piles car leur apparence peut être la même bien que leur type diffère.
- Il est conseillé d'utiliser des piles alcalines.
- Si les piles ont fui, mettez-les au rebut immédiatement. Dans la mesure du possible, ne touchez pas le produit qui a fui et évitez qu'il ne vienne en contact avec vos vêtements, etc. Nettoyez soigneusement le logement des piles avant de mettre en place des piles neuves.
- Ne vous débarrassez pas des piles comme s'il s'agissait ordures ménagères; traitez-les conformément à la réglementation locale.

Utilisation du boîtier de télécommande

Le boîtier de télécommande émet un faisceau infrarouge étroit.

Veillez à le pointer directement sur le capteur de télécommande de l'appareil pour en assurer le fonctionnement.

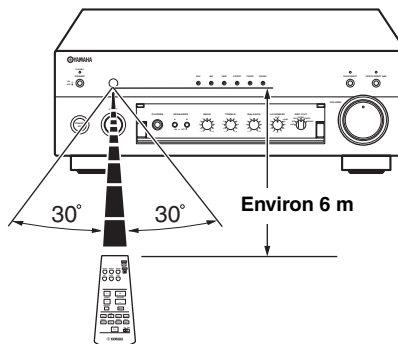

■ Manipulation du boîtier de télécommande

- Entre le boîtier de télécommande et l'appareil l'espace doit être libre d'obstacles.
- Ne renversez aucun liquide sur le boîtier de télécommande.
- Ne laissez pas tomber le boîtier de télécommande.
- Ne conservez pas, ne rangez pas le boîtier de télécommande dans les endroits suivants:
 - très humides, par exemple près d'un bain
 - très chauds, par exemple près d'un appareil de chauffage ou d'un poêle
 - exposés à des températures très basses
 - poussiéreux
- Ne pas exposer le capteur de télécommande à une lumière puissante, en particulier à une lampe fluorescente à onduleur, sinon le boîtier de télécommande ne fonctionnera pas correctement. Le cas échéant, faites en sorte que le boîtier ne soit pas directement éclairé.

Panneau arrière

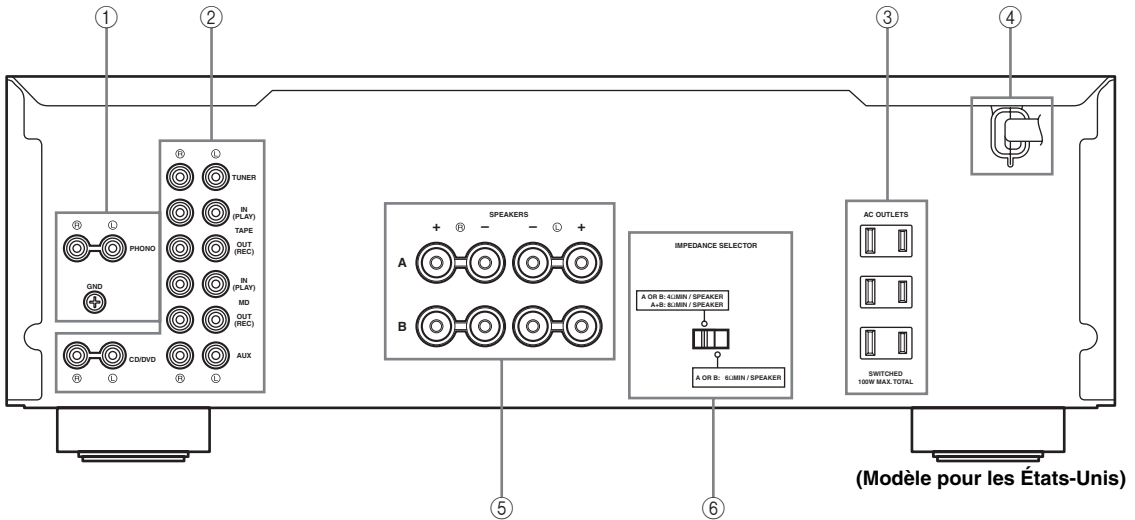

① **Prises PHONO et borne GND**

Voir page 8 pour ce qui concerne les raccordements.

② **Prises d'entrée/sortie audio**

Voir page 8 pour ce qui concerne les raccordements.

③ **AC OUTLET(S)**

Utilisez cette prise pour alimenter d'autres appareils audiovisuels.

Voir page 10 pour le détail.

④ **Cordon d'alimentation secteur**

Voir page 10 pour ce qui concerne les raccordements.

⑤ **Prises SPEAKERS**

Raccordez un ou deux jeux d'enceintes.

Voir page 8 pour ce qui concerne les raccordements.

⑥ **IMPEDANCE SELECTOR**

Voyez "Sélecteur IMPEDANCE SELECTOR" sur cette page.

■ **Modèle pour l'Asie et modèle standard seulement**

VOLTAGE SELECTOR est présent sur le modèle commercialisé en Asie et sur le modèle standard.

VOLTAGE SELECTOR

Voir page 10 pour le détail.

■ **Sélecteur IMPEDANCE SELECTOR**

AVERTISSEMENT

Ne changez pas la position du sélecteur IMPEDANCE SELECTOR lorsque l'appareil est allumé pour éviter de l'endommager.

Si l'appareil ne se met pas sous tension, c'est peut-être que le sélecteur IMPEDANCE SELECTOR n'est pas réglé à fond sur l'une ou l'autre position. Dans ce cas, poussez le sélecteur à fond dans un sens ou l'autre après avoir mis l'appareil hors tension. Sélectionnez la position du sélecteur (gauche ou droite) selon l'impédance des enceintes de votre système acoustique.

Position du sélecteur	Impédance
Droite	Modèle pour l'Asie <ul style="list-style-type: none"> • Si vous utilisez un jeu d'enceintes (A ou B), l'impédance de chaque enceinte doit être au moins égale à 8 Ω . • Si vous utilisez deux jeux d'enceintes (A et B), l'impédance de chaque enceinte doit être au moins égale à 16 Ω .
	Modèle canadien <ul style="list-style-type: none"> • Vous pouvez utiliser une paire d'enceintes (A ou B) et l'impédance de chaque enceinte doit être de 6 Ω ou plus .
	Autres modèles <ul style="list-style-type: none"> • Si vous utilisez un jeu d'enceintes (A ou B), l'impédance de chaque enceinte doit être au moins égale à 6 Ω . • Si vous utilisez deux jeux d'enceintes (A et B), l'impédance de chaque enceinte doit être au moins égale à 12 Ω .
Gauche	<ul style="list-style-type: none"> • Si vous utilisez un jeu d'enceintes (A ou B), l'impédance de chaque enceinte doit être au moins égale à 4 Ω . • Si vous utilisez deux jeux d'enceintes (A et B), l'impédance de chaque enceinte doit être au moins égale à 8 Ω .

RACCORDEMENTS

Raccordements d'enceintes et d'autres appareils

AVERTISSEMENT

- Ne reliez aucun appareil à l'alimentation secteur aussi longtemps que tous les raccordements ne sont pas terminés.
- Faites en sorte que la partie dénudée d'un conducteur du câble d'enceinte ne puisse pas venir en contact avec la partie dénudée de l'autre conducteur, ni avec une pièce métallique de cet appareil. Ce contact pourrait endommager l'appareil ou/ou les enceintes.
- Toutes les connexions doivent être correctes: L (gauche) à L, R (droite) à R, "+" à "+" et "-" à "-". Si le raccordement est défectueux, aucun son n'est émis par l'enceinte, et si la polarité de la connexion est incorrecte, les sons manquent de naturel et de composantes graves. Reportez-vous aussi au mode d'emploi de chaque appareil.
- Utilisez des câbles à fiches de type RCA pour relier les appareils audio/vidéo, sauf pour les enceintes.
- Raccordez votre tourne-disque à la prise GND pour réduire le bruit parasitant le signal. Toutefois, avec certains tourne-disque les parasites sont moins importants sans raccordement à la borne GND.

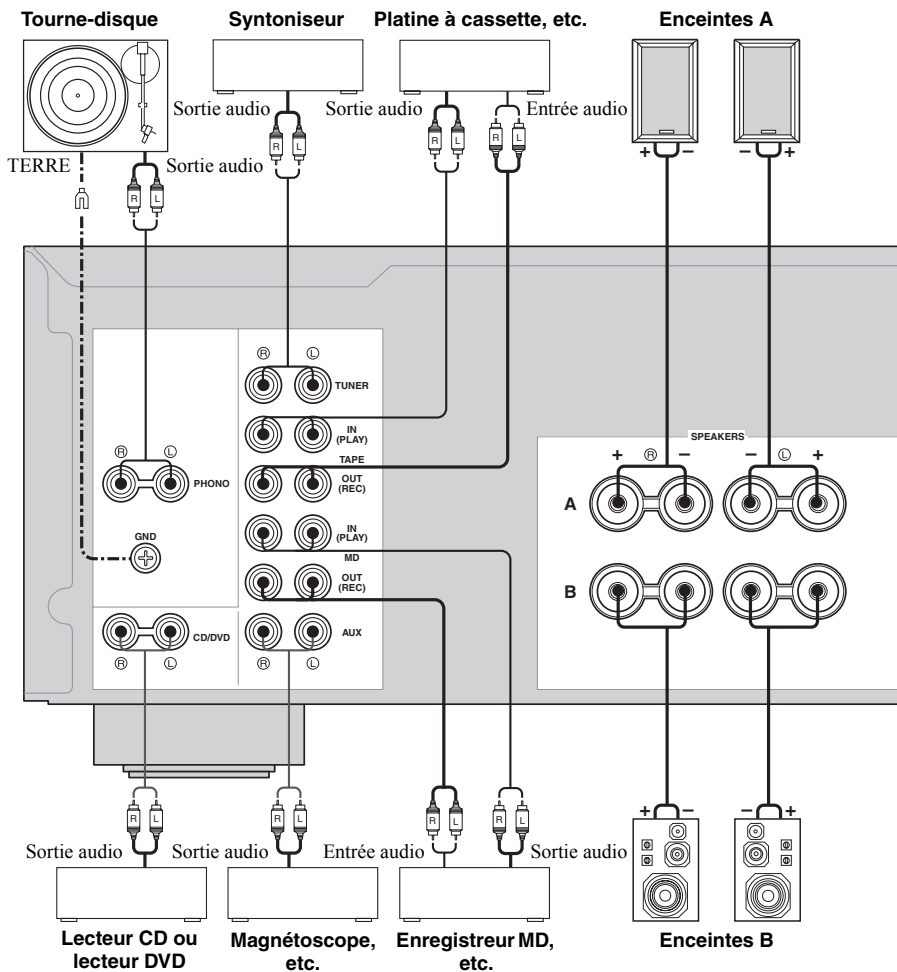

- 1** Enlevez environ 10 mm de la gaine isolante à l'extrémité de chaque câble d'enceinte et torsadez les fils exposés du câble pour éviter les courts-circuits.

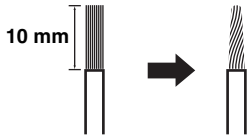

- 2** Dévissez la borne.

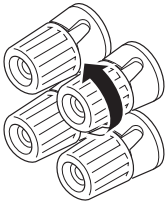

Rouge: pôle positif (+)
Noir: pôle négatif (-)

- 3** Introduisez l'extrémité dénudée dans le perçage de la borne.

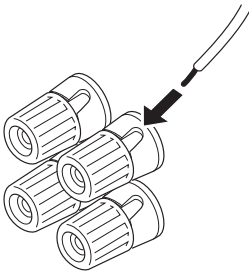

Rouge: pôle positif (+)
Noir: pôle négatif (-)

- 4** Vissez la borne pour assurer le maintien du conducteur.

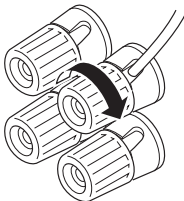

Rouge: pôle positif (+)
Noir: pôle négatif (-)

■ **Connexion d'une fiche banane**
(Sauf modèles pour l'Asie, la Corée, le Royaume-Uni et l'Europe)

Serrez d'abord le bouton et insérez la fiche banane dans la prise correspondante.

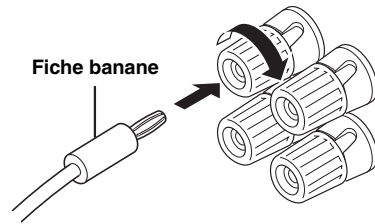

Remarques

- Une ou deux paires d'enceintes peuvent être raccordées à cet appareil. Si vous ne disposez que d'une paire d'enceintes, vous pouvez indifféremment le relier aux prises SPEAKERS A ou B.
- Utilisez des enceintes ayant l'impédance indiquée à l'arrière de cet appareil.

Raccordement du cordon d'alimentation

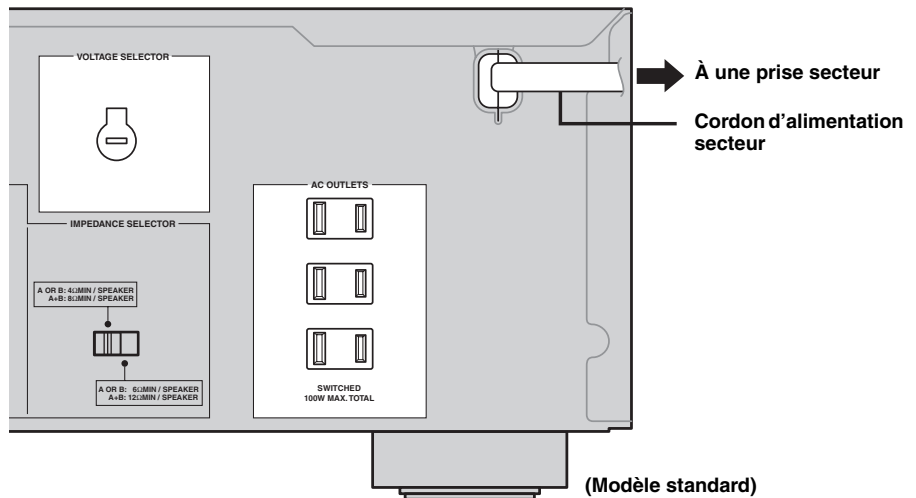

■ Raccordement du cordon d'alimentation secteur

Branchez le cordon d'alimentation secteur sur une prise secteur lorsque tous les appareils ont été raccordés.

■ AC OUTLET(S) (SWITCHED)

Modèles pour le Royaume-Uni et l'Australie

..... 1 prise secteur
 Modèle pour la Corée Aucune prise secteur
 Autres modèles 3 prises secteur

Utilisez ces prises pour l'alimentation d'autres appareils de la chaîne. L'alimentation de la prise AC OUTLET(S) est contrôlée par POWER ou STANDBY/ON sur la face avant de l'appareil. Cette prise (ces prises) alimente (alimentent) les appareils qui y sont reliés dans la mesure où cet appareil est lui-même alimenté. Pour connaître la puissance maximale (consommation totale de l'ensemble des appareils), reportez-vous au paragraphe voir "CARACTÉRISTIQUES TECHNIQUES", page 18.

■ VOLTAGE SELECTOR (Modèle pour l'Asie et modèle standard seulement)

Vous devez régler le sélecteur VOLTAGE SELECTOR à l'arrière de cet appareil sur la tension secteur locale AVANT de brancher le cordon d'alimentation secteur sur une prise secteur.

Les tensions sont les suivantes:

Modèle pour l'Asie..... CA 220/230–240 V, 50/60 Hz
 Modèle standard ... CA 110/120/220/230–240 V, 50/60 Hz

LECTURE ET ENREGISTREMENT

Lecture d'une source

Remarque

Pour le AX-397 seulement, si le témoin TAPE MONITOR sur la face avant s'allume lorsque vous écoutez une source, appuyez sur TAPE MONITOR sur la face avant pour mettre la fonction TAPE MONITOR hors service (le témoin TAPE MONITOR s'éteint à ce moment).

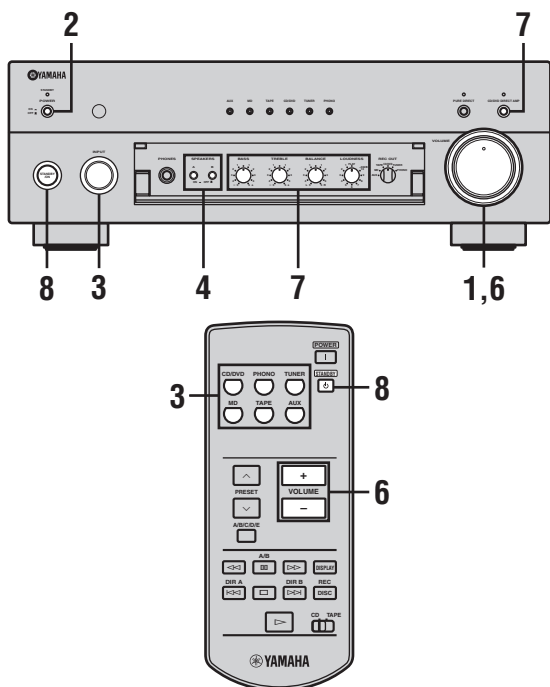

1 Réglez **VOLUME** sur la face avant à l'extrême gauche.

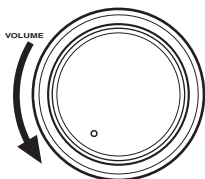

2 Appuyez sur **POWER** sur la face avant pour le mettre en position ON.

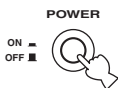

3 Tournez le sélecteur **INPUT** sur la face avant (ou appuyez sur une des touches de sélection d'entrée sur le boîtier de télécommande) pour sélectionner la source que vous voulez écouter.

Le témoin de la source sélectionnée s'allume.

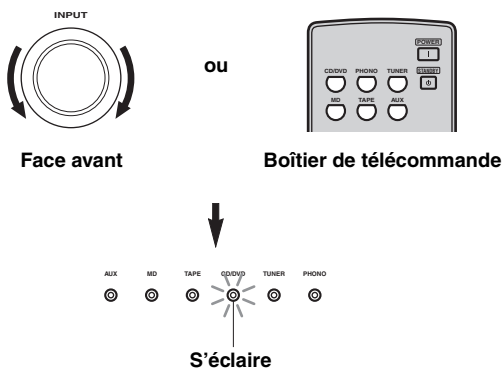

4 Appuyez sur **SPEAKERS A** et/ou **B** sur la face avant pour sélectionner les enceintes A et/ou B.

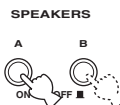

Remarques

- Les deux paires **SPEAKERS A** et **B** peuvent être sélectionnées.
- Si vous écoutez au casque, appuyez sur les deux sélecteurs pour les relâcher et remettre en position **OFF**.

5 Écoutez la source.

6 Tournez **VOLUME** sur la face avant (ou appuyez sur **VOLUME +/-** sur le boîtier de télécommande) pour régler le niveau sonore.

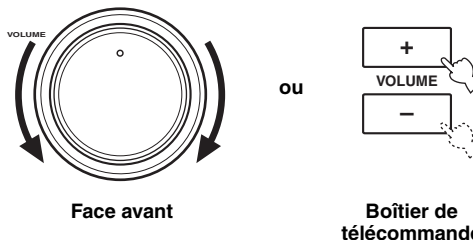

- 7 Réglez la qualité du son avec les commandes BASS, TREBLE, BALANCE et LOUDNESS ou le commutateur CD/DVD DIRECT AMP sur la face avant.**

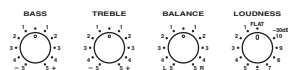

ou



Remarque

Sur le AX-497 seulement, vous pouvez aussi régler la qualité du son avec PURE DIRECT sur la face avant.

- 8 Appuyez une nouvelle fois sur STANDBY/ON sur la face avant (ou sur STANDBY sur le boîtier de télécommande) pour arrêter l'appareil et le mettre en veille.**

Le témoin STANDBY s'allume.

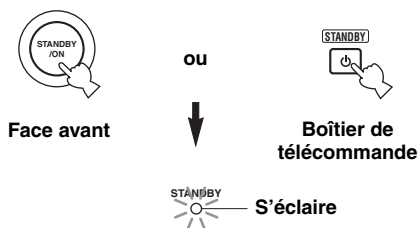

Remarque

Pour couper complètement l'alimentation fournie par la prise secteur, appuyez sur POWER sur la face avant de manière à relâcher la touche et à la mettre en position OFF.

Réglage de la qualité du son

■ Réglage de la commande BALANCE

Équilibre le son fourni par les enceintes gauche et droite pour compenser le déséquilibre dû à la disposition des enceintes ou à la configuration de la pièce.

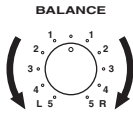

■ Utilisation du commutateur CD/DVD DIRECT AMP

Achemine les signaux du lecteur de CD ou de DVD directement vers l'amplificateur spécialement conçu pour la lecture de CD ou de DVD. Par conséquent, les signaux CD ou DVD entrants contournent le sélecteur INPUT et les commandes BASS, TREBLE, BALANCE et LOUDNESS (et le commutateur TAPE MONITOR du AX-397) pour être transmis, sans altération, directement à l'amplificateur, qui restitue le son le plus pur possible.



■ Utilisation du commutateur PURE DIRECT (AX-497 seulement)

Achemine les signaux entrants des sources audio. Par conséquent, les signaux entrants contournent les commandes BASS, TREBLE, BALANCE et LOUDNESS, ce qui permet d'éliminer les altérations que peuvent subir les signaux audio et de restituer le son le plus pur possible.



Remarque

Sur le AX-497, si les deux commutateurs CD/DVD DIRECT AMP et PURE DIRECT sont activés, seul le commutateur CD/DVD DIRECT AMP fonctionnera.

■ Réglage des commandes BASS et TREBLE

Régle la réponse dans les hautes et les basses fréquences.

BASS

Augmente ou diminue la réponse dans les basses fréquences.

TREBLE

Augmente ou diminue la réponse dans les hautes fréquences.



■ Réglage de la commande LOUDNESS

Retient toute la gamme des sons à bas volume pour compenser la perte de sensibilité de l'oreille humaine au niveau des hautes et basses fréquences lorsque le volume est réduit.

AVERTISSEMENT

Si le commutateur CD/DVD DIRECT AMP (ou le commutateur PURE DIRECT sur le AX-497) est activé quand la commande LOUDNESS est réglée à un certain niveau, les signaux entrants contournent la commande LOUDNESS, ce qui entraîne une augmentation soudaine du niveau sonore. Pour éviter les lésions auditives ou les dommages de haut-parleurs, appuyez sur le commutateur CD/DVD DIRECT AMP (ou sur le commutateur PURE DIRECT du AX-497) APRÈS avoir réduit le niveau sonore ou APRÈS avoir vérifié si la commande LOUDNESS était réglée correctement.

1 Réglez la commande LOUDNESS sur la position FLAT.

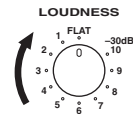

2 Tournez VOLUME sur la face avant (ou appuyez sur VOLUME +/- sur le boîtier de télécommande) pour régler le niveau sonore au niveau le plus faible possible, mais de manière à ce qu'il soit encore audible.

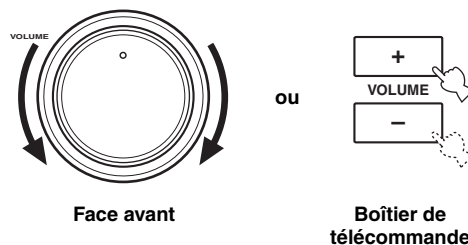

3 Tournez la commande LOUDNESS jusqu'à ce que vous obteniez le volume souhaité.

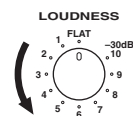

Enregistrement d'une source sur une cassette ou un MD

Remarques

- Les commandes VOLUME, BASS, TREBLE, BALANCE et LOUDNESS et le commutateur CD/DVD DIRECT AMP (commutateur PURE DIRECT sur le AX-497) n'agissent pas sur la source en cours d'enregistrement.
- Prenez connaissance des lois sur les droits d'auteur en vigueur dans votre pays avant de copier un microsillon ou un CD, ou d'enregistrer une émission de radio, etc. La copie d'une œuvre protégée par des droits d'auteur peut être interdite par la loi.

■ AX-497

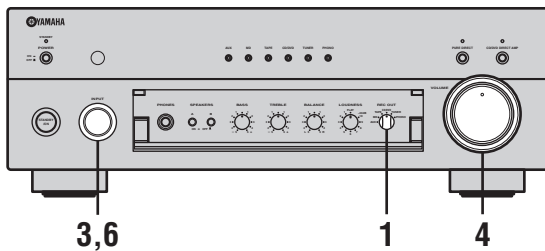

- 1 Tournez le sélecteur REC OUT sur la face avant pour sélectionner la source que vous voulez enregistrer.



- 2 Écoutez la source.

- 3 Tournez le sélecteur INPUT sur la face avant (ou appuyez sur une des touches de sélection d'entrée sur le boîtier de télécommande) pour sélectionner la source que vous voulez écouter.

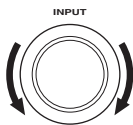

Face avant

ou



Boîtier de télécommande

- 4 Tournez VOLUME sur la face avant (ou appuyez sur VOLUME +/- sur le boîtier de télécommande) pour régler le niveau sonore.

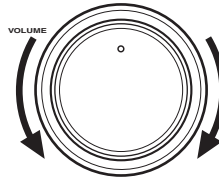

Face avant

ou

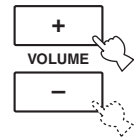

Boîtier de télécommande

- 5 Commencez l'enregistrement sur la platine à cassette ou sur l'enregistreur MD.

- 6 Tournez le sélecteur INPUT sur la face avant (ou appuyez sur TAPE ou MD sur le boîtier de télécommande) pour sélectionner TAPE ou MD, puis contrôlez le son en cours d'enregistrement sur la platine à cassette ou l'enregistreur MD.

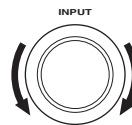

Face avant

ou



Boîtier de télécommande

Remarque

La sélection d'une autre source avec le sélecteur INPUT sur la face avant (ou avec la touche correspondante sur le boîtier de télécommande) pendant l'enregistrement n'agit pas sur l'enregistrement.

■ AX-397

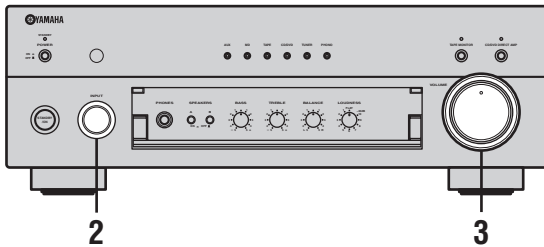
**1** Écoutez la source.

- 2** Tournez le sélecteur INPUT sur la face avant (ou appuyez sur une des touches de sélection d'entrée sur le boîtier de télécommande) pour sélectionner la source que vous voulez écouter.

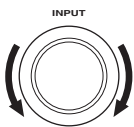

Face avant

ou

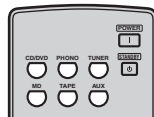

Boîtier de télécommande

Remarque

Vous ne pouvez sélectionner aucune source d'entrée lorsque l'indicateur TAPE MONITOR est allumé sur le panneau avant.

- 3** Tournez VOLUME sur la face avant (ou appuyez sur VOLUME +/- sur le boîtier de télécommande) pour régler le niveau sonore.

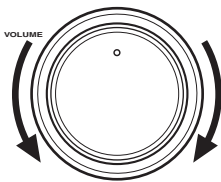

Face avant

ou

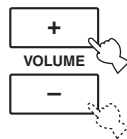

Boîtier de télécommande

- 4** Commencez l'enregistrement sur la platine à cassette ou sur l'enregistreur MD.



Si vous utilisez la platine à cassette à trois têtes pour l'enregistrement, vous pourrez contrôler le son de l'enregistrement en appuyant sur TAPE MONITOR.

GUIDE DE DÉPANNAGE

Reportez-vous au tableau suivant si l'appareil ne fonctionne pas comme il devrait. Si l'anomalie constatée n'est pas mentionnée, ou encore si les actions correctives suggérées sont sans effet, mettez l'appareil en veille, débranchez la fiche du cordon d'alimentation et prenez contact avec le revendeur ou le service après-vente de YAMAHA.

■ Généralités

Anomalies	Causes possibles	Actions correctives	Reportez-vous à la page
L'appareil ne se met pas sous tension.	La fiche du cordon d'alimentation n'est pas convenablement branchée, ou pas branchée du tout.	Branchez soigneusement la fiche du cordon d'alimentation.	—
	Le réglage de l'impédance est incorrect.	Réglez l'impédance pour la valeur correspondant aux enceintes.	7
	Le circuit de protection a été actionné du fait de la présence d'un court-circuit, etc.	Assurez-vous que les câbles d'enceintes ne sont pas en contact entre eux, puis mettez à nouveau cet appareil en service.	8
	Le sélecteur IMPEDANCE SELECTOR à l'arrière de l'appareil n'est pas réglé sur un côté ou l'autre.	Réglez le sélecteur IMPEDANCE SELECTOR sur un côté ou l'autre quand l'appareil est hors tension.	7
	L'appareil a été soumis à une secousse électrique puissante (provoquée par exemple par un orage ou une décharge d'électricité statique).	Mettez l'appareil en veille, débranchez le cordon d'alimentation puis rebranchez-le environ 30 secondes plus tard et utilisez l'appareil comme à l'accoutumée.	—
Absence de son	Les raccordements des câbles d'entrée ou de sortie ne sont pas corrects.	Raccordez les câbles comme il convient. Si l'anomalie persiste, il se peut que les câbles soient défectueux.	8
	Aucune source convenable n'a été sélectionnée.	Sélectionnez la source souhaitée avec le sélecteur INPUT sur la face avant (ou avec une des touches de sélection d'entrée sur le boîtier de télécommande).	11
	La fonction TAPE MONITOR est activée.	Désactivez la fonction TAPE MONITOR.	4
	Les sélecteurs SPEAKERS A/B ne sont pas réglés correctement.	Réglez le sélecteur SPEAKERS A ou B sur la position ON.	11
	Les raccordements des enceintes sont défectueux.	Corrigez les raccordements.	8
Les sons disparaissent brusquement.	Le circuit de protection a été actionné du fait de la présence d'un court-circuit, etc.	Assurez-vous que le réglage de IMPEDANCE SELECTOR est correct.	7
		Assurez-vous que les câbles d'enceintes ne sont pas en contact entre eux, puis mettez à nouveau cet appareil en service.	8
Seule l'enceinte de gauche ou de droite émet des sons.	Les raccordements des câbles sont incorrects.	Raccordez les câbles comme il convient. Si l'anomalie persiste, il se peut que les câbles soient défectueux.	8
	Mauvais réglage de la commande BALANCE.	Réglez la commande BALANCE sur la position appropriée.	13
Basses insuffisantes et absence d'ambiance.	Les fils + et – sont inversés sur l'amplificateur ou les enceintes.	Raccordez les fils d'enceintes en respectant la phase + et –.	8
Un "ronflement" se fait entendre.	Les raccordements des câbles sont incorrects.	Branchez à fond les fiches audio. Si l'anomalie persiste, il se peut que les câbles soient défectueux.	8
	Pas de connexion du tourne-disque à la borne GND.	Effectuez une liaison à GND entre le tourne-disque et cet appareil.	8
Le volume est trop faible pendant l'écoute d'un microsillon.	Le microsillon est lu sur un tourne-disque équipé d'une cartouche MC.	Le tourne-disque doit être raccordé à cet appareil par l'amplificateur de tête MC.	—
Le niveau de sortie ne peut pas être augmenté, ou encore les sons sont déformés.	L'appareil relié aux prises TAPE OUT ou MD OUT de cet appareil n'est pas en service.	Mettez cet appareil en service.	—

Le son est de moins bonne qualité lorsque vous écoutez avec un casque raccordé au lecteur CD ou à la platine à cassette raccordé à cet appareil.	Cet appareil est hors tension ou bien en veille.	Mettez l'appareil sous tension.	11
Le niveau sonore est faible.	La commande LOUDNESS fonctionne.	Réglez la commande LOUDNESS sur la position FLAT.	13
La source d'entrée ne peut pas être changée bien que vous tourniez le sélecteur INPUT.	Le commutateur CD/DVD DIRECT AMP est activé.	Désactivez le commutateur CD/DVD DIRECT AMP.	13
	La fonction TAPE MONITOR est activée.	Désactivez la fonction TAPE MONITOR.	4
L'emploi des commandes BASS, TREBLE, BALANCE et LOUDNESS n'agit pas sur la qualité du son.	Le commutateur CD/DVD DIRECT AMP (ou le commutateur PURE DIRECT du AX-497) est activé.	Le commutateur CD/DVD DIRECT AMP (ou le commutateur PURE DIRECT du AX-497) doit être désactivé pour que ces commandes puissent être utilisées.	13

■ Boîtier de télécommande

Anomalies	Causes possibles	Actions correctives	Reportez-vous à la page
Le boîtier de télécommande ne fonctionne pas ou n'agit pas convenablement.	La portée et l'angle sont incorrects.	Le boîtier de télécommande agit à une distance inférieure à 6 m et sous un angle inférieur à 30 degrés par rapport à une perpendiculaire à la face avant.	6
	Le lumière directe du soleil ou d'un éclairage (lampe fluorescente à convertisseur, etc.) frappe le capteur de télécommande de cet appareil.	Changez l'emplacement de l'appareil.	—
	Les piles sont usagées.	Remplacez les piles.	6

CARACTÉRISTIQUES TECHNIQUES

SECTION ALIMENTATION

- Puissance de sortie minimum efficace
(8 Ω , 20 Hz à 20 kHz, 0,019% DHT)
[AX-497] 85 W + 85 W
[AX-397] 60 W + 60 W
(6 Ω , 20 Hz à 20 kHz, 0,038% DHT)
[AX-497] 100 W + 100 W
[AX-397] 70 W + 70 W
- Puissance dynamique (IHF) (8/6/4/2 Ω)
[AX-497] 130/150/185/220 W
[AX-397] 100/120/140/150 W
- Puissance de sortie maximale
(1 kHz, 0,7% DHT, 4 Ω)
[Modèles pour le Royaume-Uni et l'Europe seulement]
[AX-497] 120 W
[AX-397] 95 W
(1 kHz, DHT 10%, 8/6 Ω)
[AX-497]
[Modèles pour l'Asie, la Chine et la Corée et modèle standard
seulement] 130/150 W
[AX-397]
[Modèles pour l'Asie, la Chine et modèle standard seulement]
..... 100/110 W
- Puissance de sortie selon CEI
[Modèles pour le Royaume-Uni et l'Europe seulement]
(1 kHz, 0,019% DHT, 8 Ω)
[AX-497] 100 W
[AX-397] 75 W
- Largeur de bande passante
[AX-497] (0,04% DHT, 42,5 W, 8 Ω) 10 Hz à 50 kHz
[AX-397] (0,04% DHT, 30 W, 8 Ω) 10 Hz à 50 kHz
- Coefficient d'amortissement
20 Hz à 20 kHz, 8 Ω 240 ou plus
- Signal d'entrée maximal
PHONO (1 kHz, 0,003% DHT) 115 mV ou plus
CD, etc. (1 kHz, 0,5% DHT) 2,2 V ou plus
- Réponse en fréquence
CD, etc. (20 Hz à 20 kHz) 0 ± 0,5 dB
CD/DVD DIRECT AMP ON (10 Hz à 100 kHz) 0 ± 1,0 dB
- Écart d'égalisation RIAA
PHONO ± 0,3 dB
- Distorsion harmonique totale
PHONO à OUT (REC)
(20 Hz à 20 kHz, 3 V) 0,003% ou moins
CD, etc. à SP OUT
(20 Hz à 20 kHz, 42,5 W, 8 Ω) 0,009% ou moins
- Rapport signal/bruit (Réseau IHF-A)
PHONO (entrée court-circuitée) 88 dB ou plus
CD (entrée court-circuitée)
CD/DVD DIRECT AMP ON 110 dB ou plus
- Bruit résiduel (Réseau IHF-A)
[AX-497]
CD/DVD DIRECT AMP ON 35 µV
PURE DIRECT ON 90 µV
[AX-397]
CD/DVD DIRECT AMP ON 35 µV
CD/DVD DIRECT AMP OFF 100 µV

SECTION DE COMMANDE

- Sensibilité et impédance d'entrée
PHONO 3,0 mV/47 kΩ
CD, etc. 150 mV/47 kΩ
- Niveau et impédance de sortie
OUT (REC)
[AX-497] 195 mV/1,6 kΩ ou moins
[AX-397] 165 mV/1,6 kΩ ou moins
- Sortie/Impédance au casque
CD, etc. (Entrée 1 kHz, 150 mV, 8 Ω , 0,019% DHT)
[AX-497] 0,3 V/680 Ω
[AX-397] 0,25 V/680 Ω
- Séparation de canaux
CD, etc. (5,1 kΩ entrée court-circuitée, 1/10 kHz) ... 65/50 dB ou plus
- Caractéristiques du contrôle du son
BASS
Renforcement/Coupe (20 Hz) ±10 dB
Fréquence de transition 350 Hz
TREBLE
Renforcement/Coupe (20 kHz) ±10 dB
Fréquence de transition 3,5 Hz
- Commande d'intensité sonore en continu
Atténuation (1 kHz) -30 dB

GÉNÉRALITÉS

- Alimentation
[Modèles pour les États-Unis et le Canada] CA 120 V, 60 Hz
[Modèle pour l'Asie] CA 220/230-240 V, 50/60 Hz
[Modèle standard] CA 110/120/220/230-240 V, 50/60 Hz
[Modèle pour la Chine] CA 220 V, 50 Hz
[Modèle pour la Corée] (AX-497 seulement) AC 220 V, 60 Hz
[Modèle pour l'Australie] CA 240 V, 50 Hz
[Modèles pour le Royaume-Uni et l'Europe] CA 230 V, 50 Hz
- Consommation
[AX-497]
[Modèles pour les États-Unis et le Canada] 220 W, 300 VA
[Modèle pour l'Asie] 190 W
[Autres modèles] 220 W
[AX-397] 170 W
- Consommation en veille
[Modèles pour l'Asie et standard]
(110/120 V) 1,1 W
(220/230-240 V) 2,7 W
[Autres modèles] 1,1 W
(La consommation est de 0 W lorsque le commutateur POWER est ressorti sur la position OFF.)
- Consommation maximale [Modèle standard seulement]
(1 kHz, 6 Ω , 10% DHT)
[AX-497] 490 W
[AX-397] 400 W
- Prises secteur
[Modèles pour le Royaume-Uni et l'Australie]
..... 1 (Total 100 W maximum)
[Modèle pour la Corée] Aucune prise secteur
[Modèle standard] 3 (Total 50 W maximum)
[Autres modèles] 3 (Total 100 W maximum)
- Dimensions (L x H x P) 435 x 151 x 390 mm
- Poids
[AX-497] 9,1 kg
[AX-397] 8,3 kg

* Les spécifications peuvent être modifiées sans avis préalable.

VORSICHT: VOR DER BEDIENUNG DIESES GERÄTES DURCHLESEN.

- 1 Um optimales Leistungsvermögen sicherzustellen, lesen Sie bitte die Anleitung aufmerksam durch. Bewahren Sie die Anleitung danach für spätere Nachschlagzwecke sorgfältig auf.
- 2 Diese Anlage muss an einem gut belüfteten, kühlen, trockenen und sauberen Ort aufgestellt werden – geschützt vor direkter Sonnenbestrahlung, Wärmequellen, Vibrationen, Staub, Feuchtigkeit und sehr niedrigen Temperaturen. Um eine einwandfreie Wärmeableitung zu gewährleisten, muss an der Oberseite ein Abstand von mindestens 30 cm, rechts und links mindestens 20 cm und ebenfalls 20 cm an der Geräterückseite eingehalten werden.
- 3 Stellen Sie dieses Gerät entfernt von anderen elektrischen Haushaltgeräten, Motoren oder Transformatoren auf, um Brummgeräusche zu vermeiden.
- 4 Setzen Sie dieses Gerät keinen plötzlichen Temperaturänderungen von kalt auf warm aus, und stellen Sie dieses Gerät nicht an Orten mit hoher Luftfeuchtigkeit auf (z.B. in Räumen mit Luftbefeuchtern), um Kondensation im Inneren des Gerätes zu vermeiden, da es anderenfalls zu elektrischen Schlägen, Feuer, Beschädigung dieses Gerätes und/oder zu persönlichen Verletzungen kommen kann.
- 5 Vermeiden Sie die Aufstellung dieses Gerätes an Orten, an welchen Fremdkörper in das Gerät fallen bzw. an welchen Flüssigkeiten auf das Gerät verschüttet werden können. Stellen Sie auf der Oberseite des Gerätes niemals Folgendes auf:
 - Andere Komponenten, da diese Beschädigung und/oder Verfärbung der Oberfläche dieses Gerätes verursachen können.
 - Brennende Objekte (z.B. Kerzen), da diese Feuer, Beschädigung des Gerätes und/oder persönliche Verletzungen verursachen können.
 - Mit Flüssigkeiten gefüllte Behälter, da diese umfallen und die Flüssigkeit auf das Gerät verschütten können, wodurch es zu elektrischen Schlägen für den Anwender und/oder zu Beschädigung des Gerätes kommen kann.
- 6 Decken Sie dieses Gerät niemals mit Zeitungen, Tischdecken, Vorhängen usw. ab, damit die Wärmeabfuhr nicht behindert wird. Falls die Temperatur im Inneren des Gerätes ansteigt, kann es zu Feuer, Beschädigung des Gerätes und/oder zu persönlichen Verletzungen kommen.
- 7 Schließen Sie dieses Gerät erst an eine Wandsteckdose an, nachdem alle anderen Anschlüsse ausgeführt wurden.
- 8 Stellen Sie dieses Gerät niemals mit der Unterseite nach oben auf, da es sonst beim Betrieb zu Überhitzung mit möglichen Beschädigungen kommen kann.
- 9 Wenden Sie niemals Gewalt bei der Bedienung der Schalter, Knöpfe und/oder Kabel an.
- 10 Wenn Sie das Netzkabel von der Wandsteckdose abtrennen, fassen Sie immer den Netzstecker an; ziehen Sie niemals an dem Kabel.
- 11 Reinigen Sie dieses Gerät niemals mit chemisch behandelten Tüchern; anderenfalls kann das Finish beschädigt werden. Verwenden Sie ein reines, trockenes Tuch.
- 12 Verwenden Sie nur die für dieses Gerät vorgeschriebene Netzspannung. Falls Sie eine höhere als die vorgeschriebene Netzspannung verwenden, kann es zu Feuer, Beschädigung dieses Gerätes und/oder zu persönlichen Verletzungen kommen. YAMAHA kann nicht verantwortlich gemacht werden für Schäden, die auf die Verwendung dieses Gerätes mit einer anderen als der vorgeschriebenen Spannung zurückzuführen sind.
- 13 Versuchen Sie niemals ein Modifizieren oder Ändern dieses Gerätes. Falls eine Wartung erforderlich ist, wenden Sie sich bitte an einen YAMAHA-Kundendienst. Das Gehäuse sollte niemals selbst geöffnet werden.
- 14 Falls Sie das Gerät für längere Zeit nicht verwenden (z.B. während der Ferien), ziehen Sie den Netzstecker von der Netzdose ab.
- 15 Installieren Sie dieses Gerät in der Nähe einer Steckdose, so dass der Netzstecker gut zugänglich ist.
- 16 Lesen Sie unbedingt den Abschnitt „STÖRUNGSBESEITIGUNG“ durch, um übliche Bedienungsfehler zu beseitigen, bevor Sie auf eine Störung des Gerätes schließen.
- 17 Bevor Sie dieses Gerät an einen andere Ort transportieren, drücken Sie die STANDBY/ON-Taste, um das Gerät auf den Bereitschaftsmodus zu schalten, und ziehen Sie danach den Netzstecker von der Netzdose ab.
- 18 Spannungswähler (VOLTAGE SELECTOR)
(Nur Modelle für Asien und allgemeine Gebiete)
Der Spannungswähler (VOLTAGE SELECTOR) an der Rückseite dieses Gerätes muss auf Ihre örtliche Netzspannung eingestellt werden, BEVOR Sie den Netzstecker an die Netzdose anstecken. Die folgenden Netzspannungen werden verwendet:
Modell für allgemeine Gebiete
..... 110/120/220/230–240 V Netzspannung, 50/60 Hz
Modell für Asien 220/230–240V Netzspannung, 50/60 Hz

WARNUNG

UM DIE GEFAHR EINES FEUERS ODER EINES ELEKTROSCHOCKS ZU VERMEIDEN, DARF DAS GERÄT WEDER REGEN NOCH FEUCHTIGKEIT AUSGESETZT WERDEN.

Dieses Gerät ist nicht vom Netz abgetrennt, solange der Netzstecker eingesteckt ist, auch wenn Sie das Gerät selber mit dem Schalter POWER ausschalten oder es mit STANDBY/ON auf Bereitschaftsmodus schalten.

Dieses Gerät schaltet auf Bereitschaftsmodus, wenn Sie POWER nach Innen auf ON stellen und STANDBY/ON drücken. In diesem Zustand nimmt das Gerät ständig eine geringe Menge Strom auf.

INHALTSVERZEICHNIS

EINLEITUNG

MERKMALE	2
MITGELIEFERTES ZUBEHÖR	2
BEDIENUNGSELEMENTE UND IHRE FUNKTIONEN	3
Frontblende.....	3
Fernbedienung.....	5
Einsetzen der Batterien in die Fernbedienung.....	6
Verwendung der Fernbedienung.....	6
Rückwand.....	7

VORBEREITUNG

ANSCHLÜSSE	8
Anschluss von Lautsprechern und anderen Komponenten.....	8
Anschluss des Netzkabels.....	10

BETRIEBE

Wiedergabe und Aufnahme	11
Wiedergabe einer Signalquelle.....	11
Einstellung der Klangqualität.....	13
Aufzeichnung einer Signalquelle auf Tonband oder einer MD.....	14

ZUSÄTZLICHE INFORMATIONEN

STÖRUNGSBESEITIGUNG	16
TECHNISCHE DATEN	18

EINLEITUNG

VORBEREITUNG

BETRIEBE

ZUSÄTZLICHE
INFORMATIONEN

Deutsch

MERKMALE

- ◆ Hohes dynamisches Leistungsvermögen bei Laufwerkverhalten mit niedriger Impedanz
- ◆ Kontinuierlich variable Loudness-Regelung (gehörriichtige Lautstärkekorrektur)
- ◆ CD/DVD DIRECT AMP Schalter für die Reproduktion des reinsten CD- und DVD-Sounds
- ◆ Fernbedienungsmöglichkeit

[AX-497]

- ◆ Minimale Ausgangsleistung, effekt 85 W + 85 W (8 Ω), 0,019% Klirr, 20 Hz bis 20 kHz
- ◆ REC OUT Wahlschalter unabhängig von Eingangsquellenwahl
- ◆ PURE DIRECT Schalter für die Reproduktion des reinsten Signalquellensounds

[AX-397]

- ◆ Minimale Ausgangsleistung, effekt 60 W + 60 W (8 Ω), 0,019% Klirr, 20 Hz bis 20 kHz
- ◆ TAPE MONITOR Schalter für die Überwachung des aufzunehmenden Sounds

- Bei diesem Dokument handelt es sich um die Bedienungsanleitung für die Modelle AX-497 und AX-397. Die Modellbezeichnungen sind aufgeführt, wenn bestimmte Funktionen nur bei einem Modell zur Verfügung stehen. Die in dieser Anleitung zur Erläuterung enthaltenen Abbildungen zeigen hauptsächlich das Modell AX-497.
- ☞ zeigt einen Tipp für Ihre Bedienung an.
- Manche Operationen können ausgeführt werden, indem Sie entweder die Tasten an dem Gerät oder auf der Fernbedienung verwenden. Falls die Tastenbezeichnungen zwischen dem Gerät und der Fernbedienung unterschiedlich sind, sind die Tastenbezeichnungen der Fernbedienung in Klammern aufgeführt.
- Diese Anleitung wurde vor der Produktion gedruckt. Änderungen des Designs und der technischen Daten im Sinne ständiger Verbesserungen usw. vorbehalten. Im Falle einer Differenz zwischen der Anleitung und dem Produkt, weist das Produkt Priorität auf.

MITGELIEFERTES ZUBEHÖR

Bitte überprüfen Sie, dass Sie alle der folgenden Teile erhalten haben.

Fernbedienung

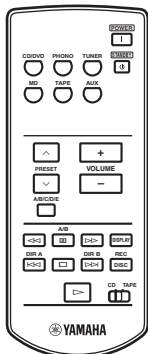

Batterien (2) (Mikro, R03, UM-4)

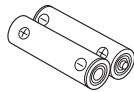

BEDIENUNGSELEMENTE UND IHRE FUNKTIONEN

Frontblende

■ AX-497

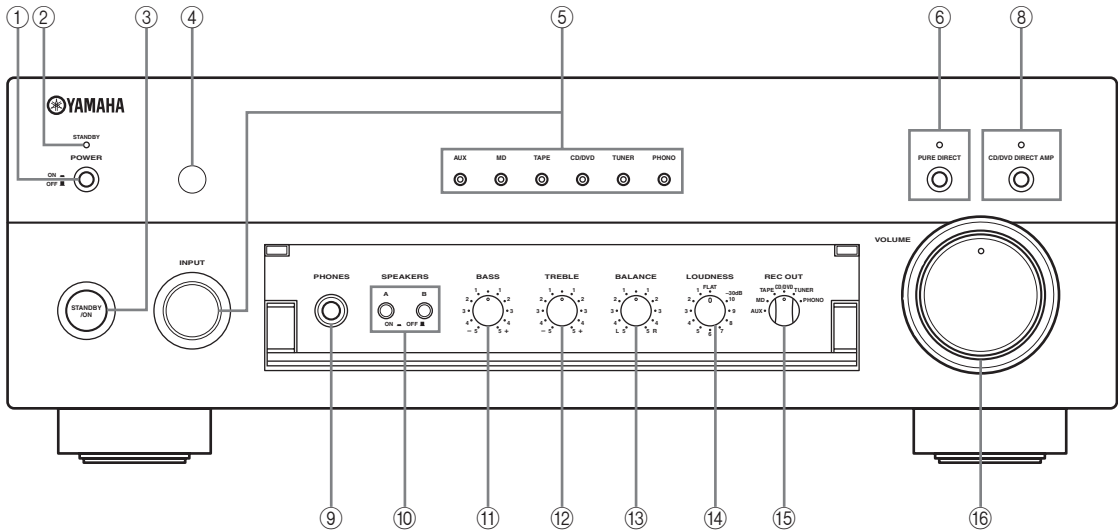

■ AX-397

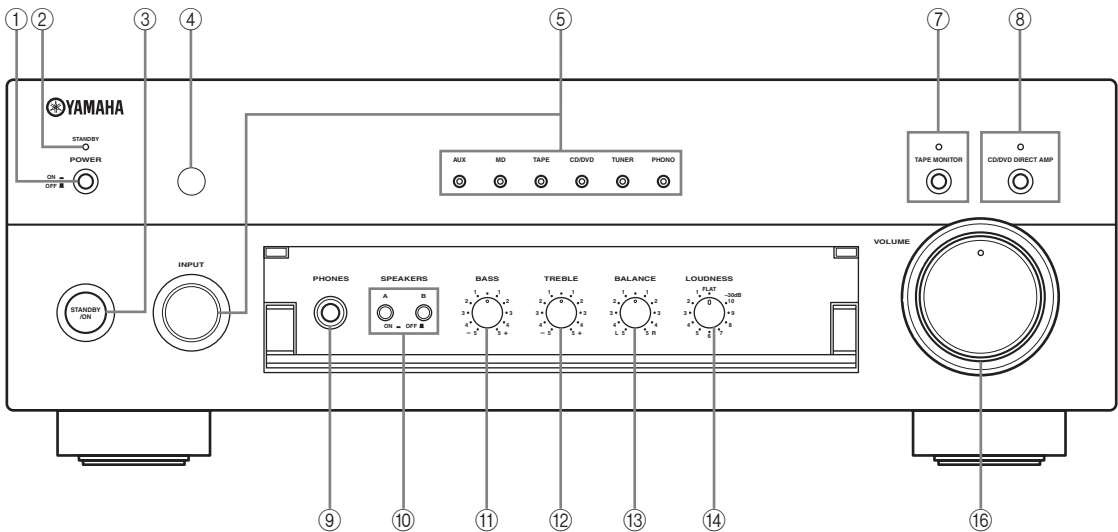

① POWER

Drücken Sie diesen Taster in die Position ON, um die Netzdose angeschlossene Netzstromversorgung einzuschalten. In diesem Status können Sie das Gerät ein- oder auf den Bereitschaftsmodus schalten, indem Sie STANDBY/ON drücken.

Wenn Sie dieses Gerät einschalten, tritt eine Verzögerung von einigen Sekunden auf, bevor dieses Gerät den Sound reproduzieren kann.

Drücken Sie erneut diesen Schalter nach außen in die Position OFF, um die Stromversorgung von der Netzdose vollständig auszuschalten.

② STANDBY Anzeige

Leuchtet auf, wenn dieses Gerät auf den Bereitschaftsmodus geschaltet ist.

③ STANDBY/ON

Schaltet dieses Gerät ein oder stellt es auf den Bereitschaftsmodus ein.

Hinweise

- Dieser Schalter ist nur betriebsbereit, wenn Sie POWER nach innen in die Position ON drücken.
- In dem Bereitschaftsmodus verbraucht dieses Gerät eine geringe Strommenge, um die Infrarotsignal von der Fernbedienung empfangen zu können.

④ Fernbedienungssensor

Empfängt die Signale von der Fernbedienung.

⑤ INPUT-Wahlschalter und Anzeigen

Wählt die Eingangsquelle an, die Sie hören möchten. Die Eingangsquellenanzeigen leuchten auf, wenn Sie die entsprechenden Eingangsquellen anwählen.

**⑥ PURE DIRECT und Anzeige
(Nur Modell AX-497)**

Gestattet Ihnen das Hören einer Signalquelle mit dem reinst möglichen Sound. Eine darüber angeordnete Anzeige leuchtet auf, wenn Sie diese Funktion eingeschaltet haben. Einzelheiten siehe Seite 13.

**⑦ TAPE MONITOR und Anzeige
(Nur Modell AX-397)**

Gestattet Ihnen das Hören der Wiedergabe von dem Bandlaufwerk, das an die TAPE-Buchsen an der Rückseite dieses Gerätes angeschlossen ist. Wenn das Bandlaufwerk für die Aufnahme verwendet wird, können Sie den aufgezeichneten Sound auch überwachen (Hinterbandkontrolle). Eine darüber angeordnete Anzeige leuchtet auf, wenn Sie diese Funktion eingeschaltet haben.

Hinweise

- Wenn diese Funktion eingeschaltet ist (die Anzeige leuchtet), können Sie TAPE (Bandlaufwerk) mit dem INPUT-Wahlschalter nicht anwählen.
- Um die mit dem INPUT-Wahlschalter angewählte Signalquelle zu hören, drücken Sie diese Taste erneut zum Ausschalten dieser Funktion (die Anzeige erlischt).
- Wenn Sie TAPE (Bandlaufwerk) mit dem INPUT-Wahlschalter angewählt haben, wird auch durch das Drücken von TAPE MONITOR diese Funktion nicht aktiviert.

⑧ CD/DVD DIRECT AMP und Anzeige

Gestattet Ihnen das Hören einer CD- oder DVD-Signalquelle mit reinstem Sound. Eine darüber angeordnete Anzeige leuchtet auf, wenn Sie diese Funktion eingeschaltet haben. Einzelheiten Siehe Seite 13.

⑨ PHONES-Buchse

Gibt die Audiosignale für privates Hörvergnügen mit den Kopfhörern aus. Drücken Sie gleichzeitig die beiden an der Frontseite angeordneten SPEAKERS A- und B-Schalter, um diese nach außen in die OFF-Position freizugeben.

⑩ SPEAKERS A/B

Mit jedem Drücken der entsprechenden Taste wird der an die SPEAKERS A und/oder B-Klemmen an der Rückseite angeschlossene Lautsprechersatz ein- oder ausgeschaltet.

⑪ BASS

Erhöht oder vermindert den Frequenzgang der niedrigen Frequenzen. Die Position 0 sorgt für einen linearen Frequenzgang. Einzelheiten Siehe Seite 13.

⑫ TREBLE

Erhöht oder vermindert den Frequenzgang der hohen Frequenzen. Die Position 0 sorgt für einen linearen Frequenzgang. Einzelheiten Siehe Seite 13.

⑬ BALANCE

Damit können Sie die Klangbalance zwischen den linken und rechten Lautsprechern einstellen, um für einen unausgeglichene Sound aufgrund der Lautsprecherpositionen und oder der akustischen Bedingungen des Hörraums zu kompensieren. Einzelheiten Siehe Seite 13.

⑭ LOUDNESS

Stellt den vollständigen Frequenzumfang bei beliebigem Lautstärkepegel sicher, um für das verminderte Wahrnehmungsvermögen der hohen und niedrigen Frequenzanteile durch das menschliche Ohr bei geringer Lautstärke zu kompensieren. Einzelheiten Siehe Seite 13.

**⑮ REC OUT Wahlschalter
(Nur Modell AX-497)**

Wählt eine Signalquelle für die Aufnahme auf einem MD-Recorder oder Bandlaufwerk, unabhängig von der Einstellung des INPUT-Wahlschalters, so dass Sie die angewählte Signalquelle aufnehmen und gleichzeitig eine andere Signalquelle hören können. Einzelheiten Siehe Seite 14.

⑯ VOLUME

Regelt den Ausgangspegel des Sounds. Beeinflusst den OUT (REC)-Pegel nicht.

■ Öffnen und Schließen der Frontblendenklappe

Falls Sie die unter der Frontblendenklappe angeordneten Bedienelemente verwenden möchten, öffnen Sie vorsichtig die Klappe, indem Sie gegen den unteren Teil der Blende drücken. Halten Sie die Klappe geschlossen, wenn Sie diese Bedienelemente nicht verwenden, um diese vor Staub usw. zu schützen.

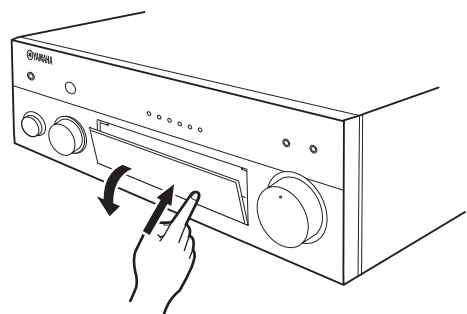

Fernbedienung

Dieser Abschnitt beschreibt die Funktion jedes Bedienelements der Fernbedienung, das für die Steuerung dieses Gerätes oder eines YAMAHA CD-Players, Tuners, Cassettendecks usw. mit Fernbedienungsfähigkeit verwendet wird.

Hinweis

Manche Komponenten können mit dieser Fernbedienung nicht gesteuert werden.

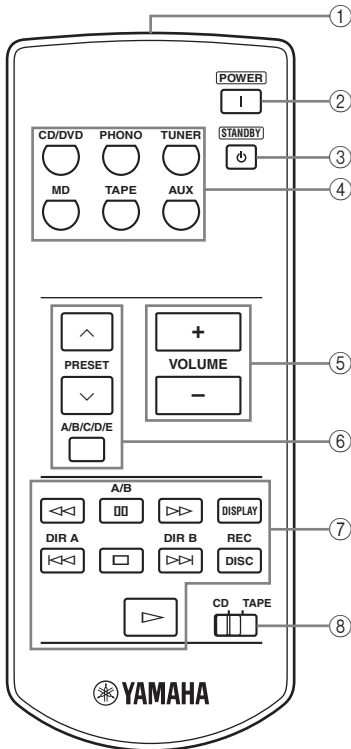

■ Bedienung dieses Gerätes

① Infrarot-Signalgeber

Sendet die Signale an dieses Gerät.

② POWER

Schaltet dieses Gerät ein.

Hinweis

Dies Taste ist nur betriebsbereit, wenn Sie POWER nach innen in die Position ON drücken.

③ STANDBY

Schaltet dieses Gerät auf den Bereitschaftsmodus.

Hinweise

- Dies Taste ist nur betriebsbereit, wenn Sie POWER nach innen in die Position ON drücken.
- In dem Bereitschaftsmodus verbraucht dieses Gerät eine geringe Strommenge, um die Infrarotsignale von der Fernbedienung empfangen zu können.

④ Eingangswahlstasten

Wählt die Eingangsquelle an, die Sie hören möchten.

⑤ VOLUME +/-

Regelt den Ausgangspegel des Sounds.
Beeinflusst den OUT (REC)-Pegel nicht.

■ Bedienung anderer Komponenten

Die Funktionen der Tasten für die Steuerung anderer YAMAHA Komponenten sind die gleichen, wie die entsprechenden Tasten an den genannten Komponenten. Für Einzelheiten siehe die Bedienungsanleitungen dieser Komponenten.

⑥ Tuner-Tasten

Steuern verschiedene Funktionen des Tuners.

PRESET +/-

Wählt eine Festsendernummer (1 bis 8).

A/B/C/D/E

Wählt eine Festsendergruppe (A bis E).

⑦ Tasten für CD-Player / Tonbandgerät

Steuern verschiedene Funktionen des CD-Players und Tonbandgerätes.

Hinweise

- DIR B und A/B gelten nur für das Doppel-Cassettendeck.
- Durch Drücken von DIR A wird die Bandlaufrichtung automatisch umgeschaltet, wenn eine Einfach-Cassettentondeck mit Umkehrautomatikfunktion verwendet wird.

⑧ CD/TAPE Wahlschalter

Schaltet die Steuerung um, damit Sie entweder die Funktionen des CD-Players oder die des Cassettentondeckgerätes steuern können.

Einsetzen der Batterien in die Fernbedienung

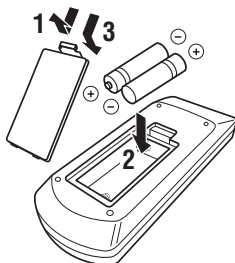

1 Öffnen Sie den Batteriefachdeckel.

2 Setzen Sie die beiden mitgelieferten Batterien (Mikro, R06, UM-4) mit der im Batteriefach bezeichneten Polarität (+ / -) ein.

3 Schließen Sie den Deckel wiederum.

■ Hinweise zu den Batterien

- Tauschen Sie alle Batterien aus, wenn Sie eine der folgenden Bedingungen feststellen: Betriebsabstand der Fernbedienung nimmt ab, die Anzeuige blinkt nicht oder deren Beleuchtung wird ausgeblendet.
- Verwenden Sie Mikro-Batterien (AAA, R03, UM-4).
- Achten Sie auf richtige Polarität. Siehe die Abbildung im Batteriefach.
- Nehmen Sie die Batterien aus dem Batteriefach, wenn die Fernbedienung für längere Zeit nicht verwendet werden soll.
- Verwenden Sie niemals alte Batterien gemeinsam mit neuen Batterien.
- Verwenden Sie niemals gleichzeitig Batterien unterschiedlichen Typs (wie z.B. Alkali- und Manganbatterien). Lesen Sie die Aufschrift auf der Verpackung aufmerksam durch, da diese unterschiedlichen Batterietypen gleiche Form und Farbe aufweisen können.
- Wir empfehlen dringend die Verwendung von Alkalibatterien.
- Falls die Batterien auslaufen sollten, entsorgen Sie diese unverzüglich. Vermeiden Sie eine Berührung des ausgelaufenen Materials, und lassen Sie dieses niemals in Kontakt mit Ihrer Kleidung usw. kommen. Reinigen Sie das Batteriefach gründlich, bevor Sie neue Batterien einsetzen.
- Die Batterien nicht mit dem normalen Haushaltsmüll wegwerfen, sondern in Übereinstimmung mit den örtlichen Vorschriften entsorgen.

Verwendung der Fernbedienung

Die Fernbedienung sendet einen gerichteten Infrarotstrahl aus.

Richten Sie die Fernbedienung während der Bedienung unbedingt direkt auf den Fernbedienungssensor auf der Frontblende dieses Gerätes.

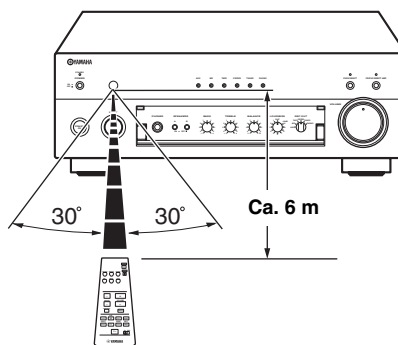

■ Handhabung der Fernbedienung

- Der Bereich zwischen der Fernbedienung und diesem Gerät muss frei von Hindernissen sein.
- Achten Sie darauf, dass kein Wasser oder andere Flüssigkeiten auf die Fernbedienung verschüttet werden.
- Lassen Sie die Fernbedienung nicht fallen.
- Belassen oder lagern Sie die Fernbedienung niemals unter den folgenden Bedingungen:
 - Stellen mit hoher Feuchtigkeit, wie zum Beispiel in der Nähe eines Bades
 - Stellen mit hohen Temperaturen, wie zum Beispiel in der Nähe einer Heizung oder eines Ofens
 - Stellen mit extreme niedrigen Temperaturen
 - Staubige Orte
- Setzen Sie den Fernbedienungssensor niemals einer starken Lichtquelle aus, und besonders keiner Beleuchtung durch Inverter-Leuchtstofflampen, da anderenfalls die Fernbedienung vielleicht nicht richtig arbeiten kann. Falls erforderlich, stellen Sie dieses Gerät an einer anderen Stelle außerhalb des direkten Sonnenlichts auf.

Rückwand

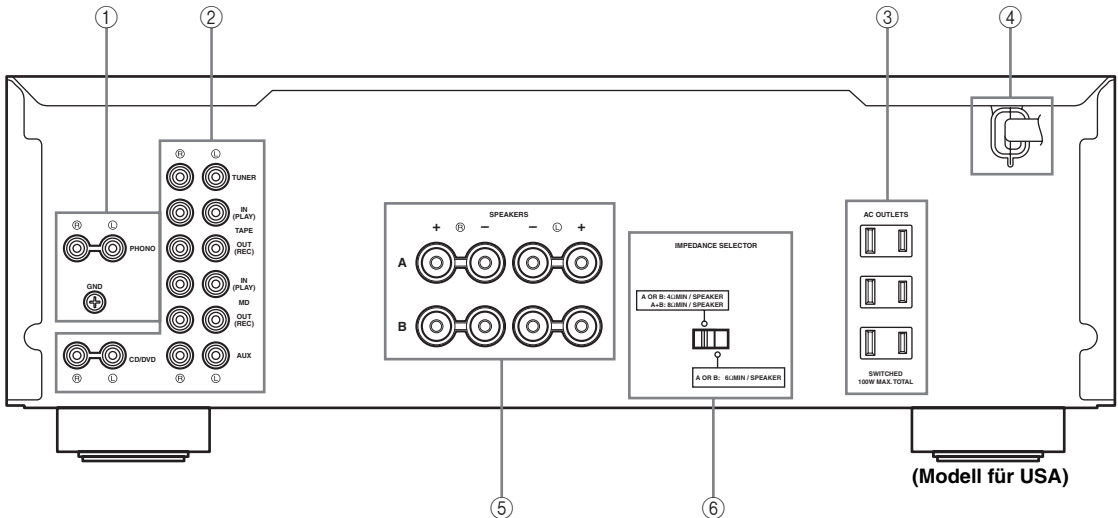

EINLEITUNG

① PHONO-Buchsen und GND-Erdungsklemme

Siehe Seite 8 für Anschlussinformationen.

② Audio-Eingangs-/Ausgangsbuchsen

Siehe Seite 8 für Anschlussinformationen.

③ AC OUTLET(S)

Verwenden Sie diese für die Stromversorgung Ihrer anderen Audio/Video-Komponenten. Einzelheiten Siehe Seite 10.

④ Netzkabel

Siehe Seite 10 für Anschlussinformationen.

⑤ Lautsprecherklemmen (SPEAKERS)

Schließen Sie ein oder zwei Lautsprechersysteme an. Siehe Seite 8 für Anschlussinformationen.

⑥ Impedanzwähler (IMPEDANCE SELECTOR)

Siehe „IMPEDANCE SELECTOR-Schalter“ auf dieser Seite.

■ Nur Modelle für Asien und allgemeine Gebiete

Der Spannungswähler (VOLTAGE SELECTOR) trifft nur auf die Modelle für Asien und allgemeine Gebiete zu.

Spannungswähler (VOLTAGE SELECTOR)

Einzelheiten Siehe Seite 10.

■ IMPEDANCE SELECTOR-Schalter

VORSICHT

Ändern Sie die Einstellung des IMPEDANCE SELECTOR-Schalters nicht, wenn die Stromversorgung dieses Gerätes eingeschaltet ist, da anderenfalls das Gerät beschädigt werden könnte. Wenn dieses Gerät nicht einschaltet, kann der IMPEDANCE SELECTOR-Schalter nicht ganz in eine der Positionen geschoben sein. In diesem Fall müssen Sie den Schalter vollständig auf die entsprechende Position einstellen, während die Stromversorgung dieses Gerätes ausgeschaltet ist. Wählen Sie die Schalterposition (links oder rechts) in Abhängigkeit von der Impedanz der in Ihrem System verwendeten Lautsprecher.

Schalter position	Impedanzpegel
Rechts	Modell für Asien <ul style="list-style-type: none"> Falls Sie einen Lautsprechersatz (A oder B) verwenden, muss die Impedanz jedes einzelnen Lautsprechers 8 Ω oder mehr betragen. Falls Sie zwei Lautsprechersätze (A und B) verwenden, muss die Impedanz jedes einzelnen Lautsprechers 16 Ω oder mehr betragen.
	Modell für Kanada <ul style="list-style-type: none"> Sie können einen Lautsprechersatz (A oder B) verwenden, wobei die Impedanz jedes Lautsprechers mindestens 6 Ω betragen muss.
	Andere Modelle <ul style="list-style-type: none"> Falls Sie einen Lautsprechersatz (A oder B) verwenden, muss die Impedanz jedes einzelnen Lautsprechers 6 Ω oder mehr betragen. Falls Sie zwei Lautsprechersätze (A und B) verwenden, muss die Impedanz jedes einzelnen Lautsprechers 12 Ω oder mehr betragen.
Links	<ul style="list-style-type: none"> Falls Sie einen Lautsprechersatz (A oder B) verwenden, muss die Impedanz jedes einzelnen Lautsprechers 4 Ω oder mehr betragen. Falls Sie zwei Lautsprechersätze (A und B) verwenden, muss die Impedanz jedes einzelnen Lautsprechers 8 Ω oder mehr betragen.

Deutsch

ANSCHLÜSSE

Anschluss von Lautsprechern und anderen Komponenten

VORSICHT

- Schließen Sie dieses Gerät oder andere Komponenten nicht an das Netz an, bevor nicht alle Anschlüsse zwischen den Komponenten fertig gestellt sind.
- Achten Sie darauf, dass sich die blanken Lautsprecherdrähte nicht gegenseitig oder andere Metallteile dieses Gerätes berühren. Anderenfalls könnten dieses Gerät und/oder die Lautsprecher beschädigt werden.
- Alle Anschlüsse müssen richtig ausgeführt werden: L (links) an L, R (rechts) an R, „+“ an „+“ und „-“ an „-“. Falls die Anschlüsse fehlerhaft sind, kann kein Sound von den Lautsprechern vernommen werden, und wenn die Polarität der Lautsprecher falsch ist, erklingt der Sound unnatürlich und ohne Bässe. Beachten Sie auch die Bedienungsanleitung jeder Ihrer Komponenten.
- Verwenden Sie Cinch-Kabel für alle Audio-/Video-Geräte, mit Ausnahme der Lautsprecher.
- Schließen Sie Ihren Plattenspieler an die GND-Klemme an, um die Rauschstörungen in dem Signal zu reduzieren. Bei manchen Plattenspielern kann es jedoch vorkommen, dass geringere Rauschstörungen auftreten, wenn Sie den Anschluss an die GND-Klemme nicht ausführen.

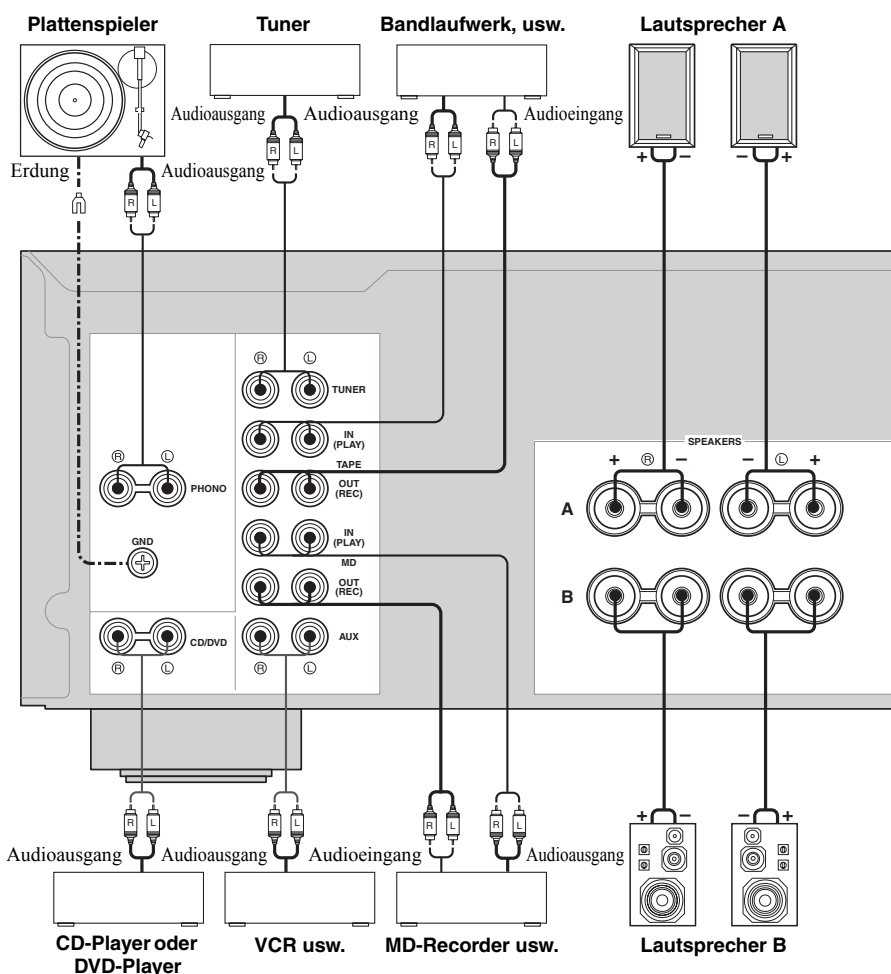

- 1** Entfernen Sie etwa 10 mm der Isolierung von jedem Ende des Lautsprecherkabels, und verdrehen Sie die blankgelegten Litzen des Kabels, um Kurzschlüsse zu vermeiden.

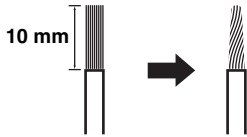

- 2** Schrauben Sie den Knopf ab.

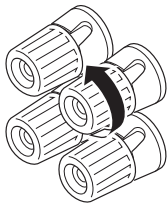

Rot: positiv (+)
Schwarz: negativ (-)

- 3** Stecken Sie einen blanken Draht in die Bohrung an der Seite jeder Klemme ein.

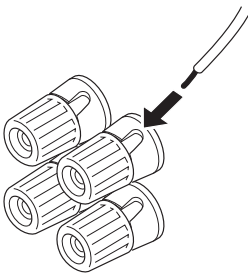

Rot: positiv (+)
Schwarz: negativ (-)

- 4** Ziehen Sie den Knopf fest, um den Draht zu sichern.

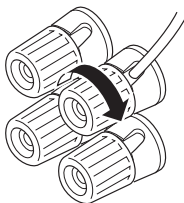

Rot: positiv (+)
Schwarz: negativ (-)

■ **Anschließen des Bananensteckers
(Ausgenommen die Modelle für Asien, Korea,
Großbritannien und Europa)**

Zuerst ziehen Sie den Knopf fest, und danach stecken Sie den Bananenstecker am Kabelende in die entsprechende Klemme.

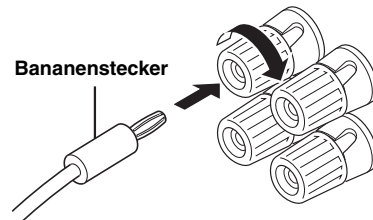

Hinweise

- Sie können einen oder zwei Lautsprechersätze an dieses Gerät anschließen. Falls Sie nur einen Lautsprechersatz verwenden, schließen Sie diesen an die SPEAKERS A- oder B-Klemmen an.
- Verwenden Sie nur Lautsprecher mit der vorgeschriebenen Impedanz, wie sie auf der Rückseite des Gerätes angegeben ist.

Anschluss des Netzkabels

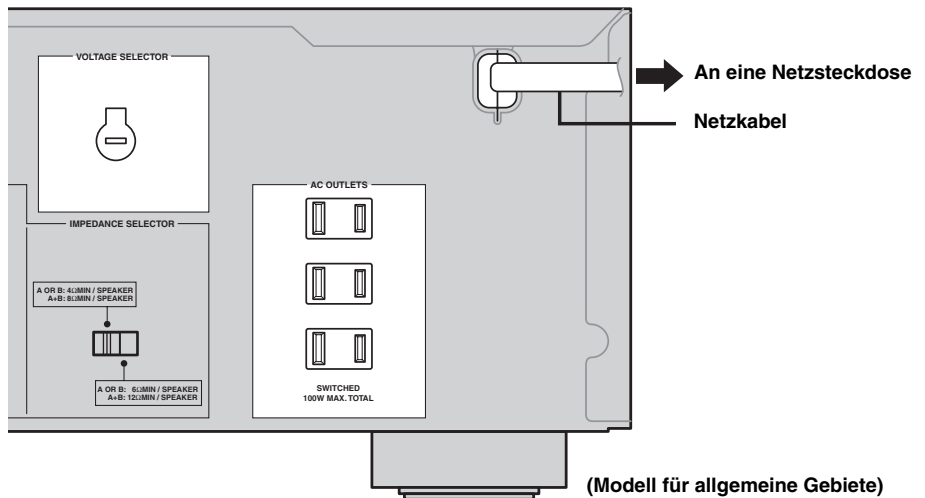

■ Anschluss des Netzkabels

Schließen Sie das Netzkabel an eine Netzdose an, nachdem Sie alle anderen Anschlüsse fertiggestellt haben.

■ AC OUTLET(S) (SWITCHED)

Modelle für Großbritannien und Australien

..... 1 Kaltgeräte-Steckdose

Modell für Korea Keine

Andere Modelle 3 Netzdosen

Verwenden Sie diese Netz-Steckdosen, um die Stromkabel Ihrer anderen Komponenten an dieses Gerät anzuschließen. Die Stromversorgung der AC OUTLET(S) wird von dem POWER- oder STANDBY/ON-Schalter auf der Frontblende dieses Geräts (oder an der Fernbedienung) gesteuert. Diese Netz-Steckdose(n) liefert (liefern) den Strom immer an die angeschlossene Komponente, wenn die Stromversorgung dieses Gerätes eingeschaltet ist. Für Informationen über die maximale Leistungsaufnahme (Gesamtleistungsaufnahme der Komponenten) siehe „TECHNISCHE DATEN“ auf Seite 18.

■ VOLTAGE SELECTOR (Nur Modelle für Asien und allgemeine Gebiete)

Der Spannungswahlschalter (VOLTAGE SELECTOR) auf der Rückseite dieses Gerätes muss auf Ihre örtliche Netzspannung eingestellt werden, BEVOR Sie den Netzstecker an eine Netzdose anstecken.

Die folgenden Netzspannungen werden verwendet:

Modell für Asien

..... 220/230–240 V Netzspannung, 50/60 Hz

Modell für allgemeine Gebiete

..... 110/120/220/230–240 V Netzspannung, 50/60 Hz

WIEDERGABE UND AUFNAHME

Wiedergabe einer Signalquelle

Hinweis

Falls nur bei dem Modell die TAPE MONITOR-Anzeige auf der Frontblende aufleuchtet, während Sie eine Signalquelle hören, drücken Sie TAPE MONITOR auf der Frontblende, um die TAPE MONITOR-Funktion auszuschalten (als Ergebnis erlischt die TAPE MONITOR-Anzeige).

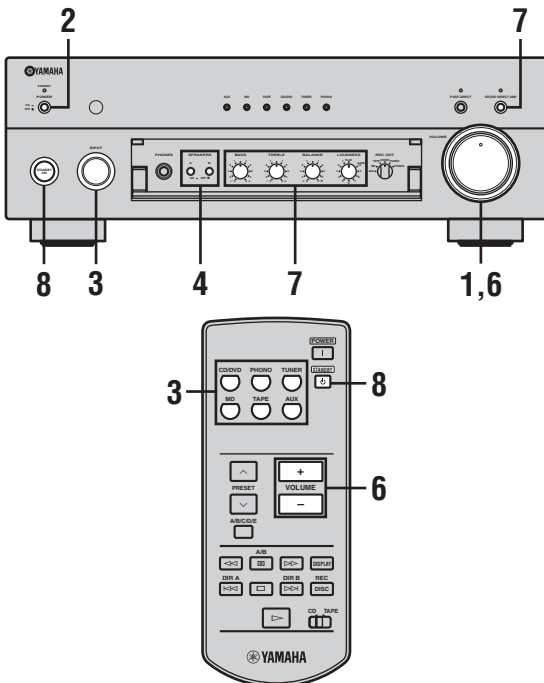

- 1 Drehen Sie den VOLUME-Regler auf der Frontblende bis zum Anschlag gegen den Uhrzeigersinn.

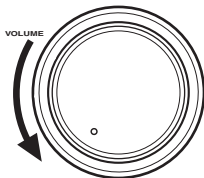

- 2 Drücken Sie POWER auf der Frontblende hinein in die ON Position.

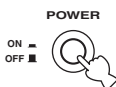

- 3 Drehen Sie den INPUT-Wahlschalter auf der Frontblende (oder drücken Sie die Eingangswahltasten auf der Fernbedienung), um die Eingangsquelle zu wählen, die Sie hören möchten.

Die Anzeige der angewählten Eingangsquelle leuchtet auf.

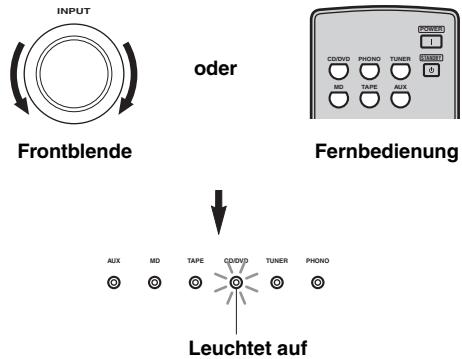

- 4 Drücken Sie SPEAKERS A und/oder B auf der Frontblende, um die Lautsprecher A und/oder B anzuwählen.

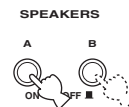

Hinweise

- Sie können sowohl SPEAKERS A als auch B anwählen.
- Falls Sie über Kopfhörer hören, drücken Sie beide Schalter, um diese nach außen in die Position OFF freizugeben.

- 5 Geben Sie die Signalquelle wieder.

- 6 Drehen Sie VOLUME auf der Frontblende (oder drücken Sie VOLUME +/- auf der Fernbedienung), um den Tonausgangspegel einzustellen.

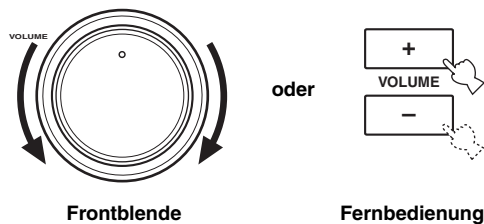

- 7 Stellen Sie die Klangqualität ein, indem Sie die BASS, TREBLE, BALANCE und LOUDNESS-Regler oder den CD/DVD DIRECT AMP-Schalter auf der Frontblende verwenden.**

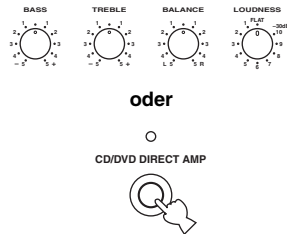

Hinweis

Nur bei dem AX-497 können Sie die Klangqualität auch unter Verwendung von PURE DIRECT auf der Frontblende einstellen.

- 8 Drücken Sie erneut STANDBY/ON auf der Frontblende (oder STANDBY auf der Fernbedienung), um die Verwendung dieses Gerätes zu beenden und dieses auf den Bereitschaftsmodus zu schalten.**

Die STANDBY-Anzeige leuchtet auf.

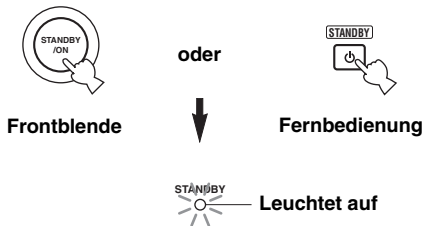

Hinweis

Um die Stromversorgung von der Netzdose vollständig abzuschalten, drücken Sie POWER auf der Frontblende, um diesen Schalter nach außen in die OFF Position freizugeben.

Einstellung der Klangqualität

■ Einstellung des BALANCE Reglers

Stellen Sie die Klangbalance zwischen den linken und rechten Lautsprechern ein, um für einen unausgebalancierten Sound aufgrund der Lautsprecherpositionen und oder der akustischen Bedingungen des Hörraums zu kompensieren.

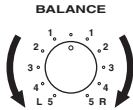

■ Verwendung des CD/DVD DIRECT AMP-Schalters

Leitet die Eingangssignale von Ihrem CD- oder DVD-Player direkt auf den integrierten Spezialverstärker für CD- oder DVD-Player um. Als Ergebnis umgeht das Eingangssignal den INPUT-Wahlsschalter und die BASS, TREBLE, BALANCE und LOUDNESS-Regler (und den TAPE MONITOR-Schalter nur an dem AX-397), und wird danach an den Leistungsverstärker gesandt, wodurch die Notwendigkeit einer Änderung des CD- oder DVD-Signals zur Erstellung des möglichst reinen Sounds eliminiert wird.

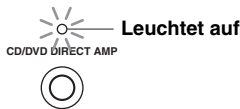

■ Verwendung des PURE DIRECT-Schalters (Nur Modell AX-497)

Leitet die Eingangssignale von Ihrer Tonquelle um. Als Ergebnis umgehen die Eingangssignale die BASS, TREBLE, BALANCE und LOUDNESS-Regler, wodurch die Notwendigkeit einer Änderung des Tonsignals zum Erstellen des reinst möglichen Sounds eliminiert wird.



Hinweis

Nur bei dem AX-497 ist es der Fall, dass bei eingeschalteten CD/DVD DIRECT AMP und PURE DIRECT-Schaltern nur der CD/DVD DIRECT AMP-Schalter funktioniert.

■ Einstellung der BASS und TREBLE-Regler

Einstellung des Frequenzgangverhaltens bei den Höhen und Bässen.

BASS

Erhöht oder vermindert den Frequenzgang der niedrigen Frequenzen.

TREBLE

Erhöht oder vermindert den Frequenzgang der hohen Frequenzen.



■ Einstellung des LOUDNESS-Reglers

Stellt den vollständigen Frequenzumfang bei beliebigem Lautstärkepegel sicher, um für das verminderte Wahrnehmungsvermögen der hohen und niedrigen Frequenzanteile durch das menschliche Ohr bei geringer Lautstärke zu kompensieren.

VORSICHT

Falls Sie den CD/DVD DIRECT AMP-Schalter (oder den PURE DIRECT-Schalter nur auf dem AX-497) einschalten, wenn der LOUDNESS-Regler auf einen bestimmten Pegel eingestellt ist, dann umgeht das Eingangssignal den LOUDNESS-Regler, wodurch es zu einer plötzlichen Erhöhung des Tonausgangspegels kommt. Um Beschädigung Ihres Gehörs bzw. der Lautsprecher zu vermeiden, drücken Sie unbedingt den CD/DVD DIRECT AMP-Schalter (oder den PURE DIRECT-Schalter nur an dem AX-497) nur NACHDEM Sie den Tonausgangspegel abgesenkt bzw. NACHDEM Sie überprüft haben, dass der LOUDNESS-Regler richtig eingestellt ist.

1 Stellen Sie den LOUDNESS-Regler auf die FLAT-Position ein.

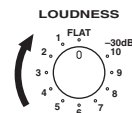

2 Drehen Sie den VOLUME-Regler auf der Frontblende (oder drücken Sie VOLUME +/- auf der Fernbedienung), um den Tonausgangspegel auf den höchsten gewünschten Hörpegel einzustellen.

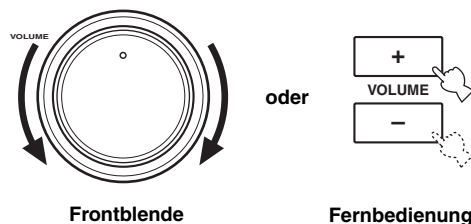

3 Drehen Sie den LOUDNESS-Regler, bis die gewünschte Lautstärke erhalten wird.

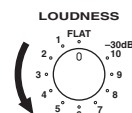

Aufzeichnung einer Signalquelle auf Tonband oder einer MD

Hinweise

- Die VOLUME, BASS, TREBLE, BALANCE und LOUDNESS-Regler und der CD/DVD DIRECT AMP Schalter (und der PURE DIRECT-Schalter nur an dem Modell AX-497) haben keine Auswirkung auf die Signalquelle, die Sie aufzeichnen.
- Beachten Sie die Urheberrechtsgesetze in Ihrem Land, wenn Sie von Schallplatten, CDs, Rundfunkprogrammen usw. Aufnahmen anfertigen möchten. Die Aufnahme von durch das Urheberrecht geschütztem Material kann einen Verstoß gegen die Urheberrechtsgesetze darstellen.

■ AX-497

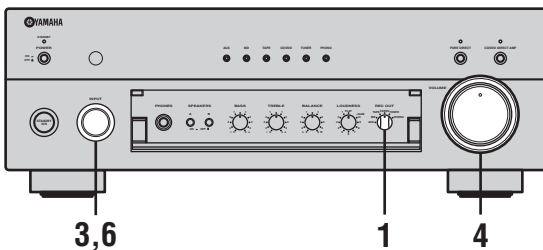

- 1 Drehen Sie den REC OUT-Wahlschalter auf der Frontblende, um die Signalquelle anzuwählen, die Sie aufzeichnen möchten.

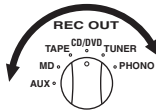

- 2 Geben Sie die Signalquelle wieder.

- 3 Drehen Sie den INPUT-Wahlschalter auf der Frontblende (oder drücken Sie die Eingangswahltasten auf der Fernbedienung), um die Eingangsquelle zu wählen, die Sie hören möchten.

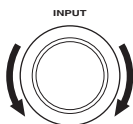

Frontblende

oder



Fernbedienung

- 4 Drehen Sie VOLUME auf der Frontblende (oder drücken Sie VOLUME +/- auf der Fernbedienung), um den Tonausgangspegel einzustellen.

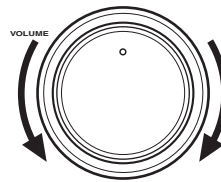

Frontblende

oder

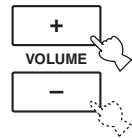

Fernbedienung

- 5 Beginnen Sie mit der Aufnahme auf dem Tonbandgerät oder MD-Recorder.

- 6 Drehen Sie den INPUT-Wahlschalter auf der Frontblende (oder drücken Sie TAPE oder MD auf der Fernbedienung), um TAPE oder MD anzuwählen, und den auf dem Tonbandgerät oder MD-Recorder aufgezeichneten Sound zu überwachen (Hinterbandkontrolle).

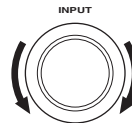

Frontblende

oder



Fernbedienung

Hinweis

Falls Sie eine andere Signalquelle mit dem INPUT-Wahlschalter auf der Frontblende anwählen (oder mit der entsprechenden Eingangswahltaste auf der Fernbedienung), während eine Aufnahme ausgeführt wird, dann wird dadurch die Aufnahme nicht beeinflusst.

■ AX-397

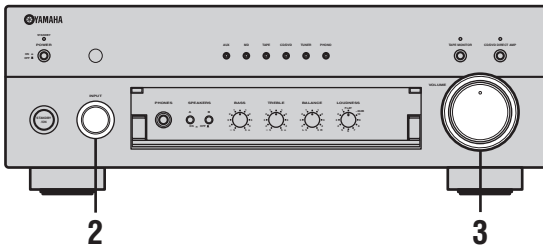

4 Beginnen Sie mit der Aufnahme auf dem Tonbandgerät oder MD-Recorder.



Wenn ein 3-Kopf-Cassettendeck zur Aufnahme verwendet wird, ist Hinterbandkontrolle durch Drücken von TAPE MONITOR-möglich.

1 Geben Sie die Signalquelle wieder.

2 Drehen Sie den INPUT-Wahlschalter auf der Frontblende (oder drücken Sie die Eingangswahltasten auf der Fernbedienung), um die Eingangsquelle zu wählen, die Sie hören möchten.

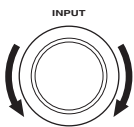

Frontblende

oder



Fernbedienung

Hinweis

Sie können nicht eine Eingangsquelle wählen, während die Anzeige TAPE MONITOR an der Frontblende aufleuchtet.

3 Drehen Sie VOLUME auf der Frontblende (oder drücken Sie VOLUME +/- auf der Fernbedienung), um den Tonausgangspegel einzustellen.

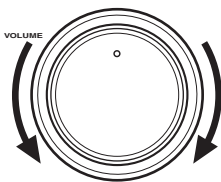

Frontblende

oder

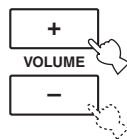

Fernbedienung

STÖRUNGSBESEITIGUNG

Siehe das nachfolgende Diagramm, wenn dieses Gerät nicht richtig funktionieren sollte. Falls das aufgetretene Problem in der nachfolgenden Tabelle nicht aufgeführt ist oder die nachfolgenden Instruktionen nicht helfen, schalten Sie dieses Gerät auf den Bereitschaftsmodus, ziehen Sie den Netzstecker, und wenden Sie sich an den nächsten autorisierten YAMAHA-Fachhändler oder Kundendienst.

■ Allgemeines

Problem	Ursache	Abhilfe	Siehe auf Seite
Das Gerät schaltet nicht ein.	Das Netzkabel ist nicht angeschlossen oder der Stecker ist nicht vollständig eingesteckt.	Schließen Sie das Netzkabel richtig an.	—
	Die Impedanzeinstellung ist falsch.	Stellen Sie die Impedanz richtig für Ihre Lautsprecher ein.	7
	Die Schutzschaltung wurde aufgrund eines Kurzschlusses usw. aktiviert.	Überprüfen Sie die Lautsprecherdrähte, damit sich diese nicht gegenseitig berühren, und schalten Sie danach die Stromversorgung dieses Gerätes wieder ein.	8
	Der IMPEDANCE SELECTOR-Schalter auf der Rückseite ist nicht vollständig auf ein Ende eingestellt.	Stellen Sie den IMPEDANCE SELECTOR-Schalter vollständig auf ein Ende ein, wenn die Stromversorgung dieses Gerätes ausgeschaltet ist.	7
	Dieses Gerät wurde einem starken externen Stromschlag (wie Blitzschlag oder starke statische Elektrizität) ausgesetzt.	Schalten Sie dieses Gerät auf den Bereitschaftsmodus, ziehen Sie den Netzstecker, schließen Sie diesen nach 30 Sekunden wieder an, und verwenden Sie danach das Gerät wie normal.	—
Kein Sound	Fehlerhafte Anschlüsse der Ein- oder Ausgangskabel.	Schließen Sie die Kabel richtig an. Falls das Problem weiterhin besteht, sind vielleicht die Kabel defekt.	8
	Keine geeignete Eingangsquelle wurde gewählt.	Wählen Sie eine geeignete Eingangsquelle mit dem INPUT-Wahlschalter auf der Frontblende (oder einer der Eingangswahltasten auf der Fernbedienung).	11
	Die TAPE MONITOR-Funktion ist eingeschaltet.	Schalten Sie die TAPE MONITOR-Funktion aus.	4
	Die SPEAKERS A/B Schalter sind nicht richtig eingestellt.	Stellen Sie den entsprechenden SPEAKERS A oder B-Schalter auf die ON Position ein.	11
	Die Lautsprecheranschlüsse sind nicht fest.	Schließen Sie die Kabel richtig an.	8
Der Sound bleibt plötzlich aus.	Die Schutzschaltung wurde aufgrund eines Kurzschlusses usw. aktiviert.	Überprüfen Sie, dass die IMPEDANCE SELECTOR-Einstellung richtig ausgeführt wurde.	7
		Überprüfen Sie die Lautsprecherdrähte, damit sich diese nicht gegenseitig berühren, und schalten Sie danach die Stromversorgung dieses Gerätes wieder ein.	8
Nur der Lautsprecher einer Seite kann gehört werden.	Fehlerhafte Kabelanschlüsse.	Schließen Sie die Kabel richtig an. Falls das Problem weiterhin besteht, sind vielleicht die Kabel defekt.	8
	Der BALANCE Regler ist falsch eingestellt.	Stellen Sie den BALANCE Regler auf die geeignete Position ein.	13
Die Bässe fehlen und es ist keine Ambience vorhanden.	Die + und – Drähte sind umgekehrt an den Verstärker oder die Lautsprecher angeschlossen.	Schließen Sie die Lautsprecherkabel mit der richtigen + und – Polarität an.	8
Ein „Brummgeräusch“ kann vernommen werden.	Fehlerhafte Kabelanschlüsse.	Schließen Sie die Audiostecker richtig an. Falls das Problem weiterhin besteht, sind vielleicht die Kabel defekt.	8
	Kein Anschluss des Plattenspielers an die GND Klemme.	Stellen Sie sicher, dass der GND Erdungsanschluss zwischen dem Plattenspieler und diesem Gerät hergestellt ist.	8
Der Lautstärkepegel ist während des Abspielens einer Schallplatte sehr niedrig.	Die Schallplatte wird auf einem Plattenspieler mit MC-Tonabnehmer abgespielt.	Der Plattenspieler sollte an dieses Gerät über einen MC-Vorverstärker angeschlossen werden.	—
Der Lautstärkepegel kann nicht erhöht werden, oder der Sound ist verzerrt.	Die an die TAPE OUT- oder MD OUT-Buchsen dieses Gerätes angeschlossene Komponente ist ausgeschaltet.	Schalten Sie die Stromversorgung der Komponente ein.	—

Verschlechterte Klangqualität beim Hören über Kopfhörer, die an den CD-Spieler oder an das Tonaufnahmegerät angeschlossen sind, der/das mit diesem Gerät verbunden ist.	Die Stromversorgung dieses Gerätes ist ausgeschaltet, oder dieses Gerät befindet sich im Bereitschaftsmodus.	Schalten Sie die Stromversorgung dieses Gerätes ein.	11
Der Soundpegel ist niedrig.	Der LOUDNESS-Regler funktioniert.	Stellen Sie den LOUDNESS-Regler auf die FLAT-Position ein.	13
Die Eingangsquelle wird nicht umgeschaltet, obwohl Sie den INPUT Wahlschalter drehen.	Der CD/DVD DIRECT AMP-Schalter ist eingeschaltet.	Schalten Sie den CD/DVD DIRECT AMP-Schalter aus.	13
	Die TAPE MONITOR-Funktion ist eingeschaltet.	Schalten Sie die TAPE MONITOR-Funktion aus.	4
Durch Verwendung der BASS, TREBLE, BALANCE und LOUDNESS Regler wird die Klangqualität nicht beeinflusst.	Der CD/DVD DIRECT AMP-Schalter (oder der PURE DIRECT-Schalter nur für das Modell AX-497) ist eingeschaltet.	Der CD/DVD DIRECT AMP-Schalter (oder der PURE DIRECT-Schalter nur für das Modell AX-497) muss ausgeschaltet werden, damit Sie diese Regler verwenden können.	13

■ **Fernbedienung**

Problem	Ursache	Abhilfe	Siehe auf Seite
Die Fernbedienung arbeitet oder funktioniert nicht richtig.	Falscher Abstand oder Winkel.	Die Fernbedienung funktioniert in einem Bereich von maximal 6 m und nicht mehr als 30 Grad Winkelabweichung gegenüber der Frontblende.	6
	Direktes Sonnenlicht oder die Beleuchtung (von einer Inverter-Leuchtstoffröhre usw.) fällt direkt auf den Fernbedienungssensor dieses Gerätes.	Stellen Sie das Gerät an einer anderen Stelle auf.	—
	Die Batterien sind schwach.	Tauschen Sie alle Batterien aus.	6

TECHNISCHE DATEN

VERSTÄRKERTEIL

- Minimale Ausgangsleistung, effekt
(8 Ω, 20 Hz bis 20 kHz, 0,019% Klirr)
[AX-497] 85 W + 85 W
[AX-397] 60 W + 60 W
(6 Ω, 20 Hz bis 20 kHz, 0,038% Klirr)
[AX-497] 100 W + 100 W
[AX-397] 70 W + 70 W
- Dynamikleistung (IHF) (8/6/4/2 Ω)
[AX-497] 130/150/185/220 W
[AX-397] 100/120/140/150 W
- Maximale Ausgangsleistung
(1 kHz, 0,7% Klirr, 4 Ω) [Nur Modelle für Großbritannien und Europa]
[AX-497] 120 W
[AX-397] 95 W
(1 kHz, 10% Klirr, 8/6 Ω)
[AX-497]
[Nur Modelle für Asien, allgemeine Gebiete, China und Korea] 130/150 W
[AX-397]
[Nur Modelle für Asien, allgemeine Gebiete und China]
..... 100/110 W
- Ausgangsleistung nach IEC [Nur Modelle für Großbritannien und Europa]
(1 kHz, 0,019% Klirr, 8 Ω)
[AX-497] 100 W
[AX-397] 75 W
- Leistungsbandbreite
[AX-497] (0,04% Klirr, 42,5 W, 8 Ω) 10 Hz bis 50 kHz
[AX-397] (0,04% Klirr, 30 W, 8 Ω) 10 Hz bis 50 kHz
- Dämpfungsfaktor
20 Hz bis 20 kHz, 8 Ω 240 oder mehr
- Maximale Eingangssignalstärke
PHONO (1 kHz, 0,003% Klirr) 115 mV oder mehr
CD usw. (1 kHz, 0,5% Klirr) 2,2 V oder mehr
- Frequenzgang
CD usw. (20 Hz bis 20 kHz) 0 ± 0,5 dB
CD/DVD DIRECT AMP ON (10 Hz bis 100 kHz) 0 ± 1,0 dB
- Abweichung von der RIAA-Entzerrung
PHONO ± 0,3 dB
- Gesamtklirrfaktor
PHONO bis OUT (REC)
(20 Hz bis 20 kHz, 3 V) 0,003% oder weniger
CD usw. bis SP OUT
(20 Hz bis 20 kHz, 42,5 W, 8 Ω) 0,009% oder weniger
- Signal-Rauschspannungsabstand (IHF-A Netzwerk)
PHONO (Eingang kurzgeschlossen) 88 dB oder mehr
CD (Eingang kurzgeschlossen)
CD/DVD DIRECT AMP ON 110 dB oder mehr
- Restrauschen (IHF-A Netzwerk)
[AX-497]
CD/DVD DIRECT AMP ON 35 μV
PURE DIRECT ON 90 μV
[AX-397]
CD/DVD DIRECT AMP ON 35 μV
CD/DVD DIRECT AMP OFF 100 μV

REGELUNGSTEIL

- Eingangsempfindlichkeit/Eingangsimpedanz
PHONO 3,0 mV/47 kΩ
CD, usw. 150 mV/47 kΩ
- Ausgangspegel/Ausgangsimpedanz
OUT (REC)
[AX-497] 195 mV/1,6 kΩ oder weniger
[AX-397] 165 mV/1,6 kΩ oder weniger
- Kopfhörer-Ausgangsleistung/Impedanz
CD, usw. (Eingang 1 kHz, 150 mV, 8 Ω, 0,019% Klirr)
[AX-497] 0,3 V/680 Ω
[AX-397] 0,25 V/680 Ω
- Kanaltrennung
CD, usw. (5,1 kΩ Eingang kurzgeschlossen, 1/10 kHz)
..... 65/50 dB oder mehr
- Klangregler-Charakteristiken
BASS
Verstärkung/Abkappung (20 Hz) ±10 dB
Übernahmefrequenz 350 Hz
TREBLE
Verstärkung/Abkappung (20 kHz) ±10 dB
Übernahmefrequenz 3,5 Hz
- Kontinuierliche Loudness-Regelung
Bedämpfung (1 kHz) -30 dB

ALLGEMEINES

- Netzspannung/-frequenz
[Modelle für USA und Kanada] 120 V Netzspannung, 60 Hz
[Modell für Asien] 220/230–240 V Netzspannung, 50/60 Hz
[Modell für allgemeine Gebiete]
..... Netzspannung 110/120/220/230–240 V, 50/60 Hz
[Modell für China] 220 V Netzspannung, 50 Hz
[Modell für Korea] (Nur AX-497) Netzspannung 220 V, 60 Hz
[Modell für Australien] 240 V Netzspannung, 50 Hz
[Modelle für Großbritannien und Europa] 230 V Netzspannung, 50 Hz
- Leistungsaufnahme
[AX-497]
[Modelle für USA und Kanada] 220 W/300 VA
[Modell für Asien] 190 W
[Andere Modelle] 220 W
[AX-397] 170 W
- Leistungsaufnahme im Bereitschaftsmodus
[Modelle für Asien und allgemeine Gebiete]
(110/120 V) 1,1 W
(220/230-240 V) 2,7 W
[Andere Modelle] 1,1 W
(Die Leistungsaufnahme beträgt 0 W, wenn der POWER-Schalter in Stellung OFF ausgerückt ist.)
- Maximale Leistungsaufnahme [Nur Modell für allgemeine Gebiete]
(1 kHz, 6 Ω, 10% Klirr)
[AX-497] 490 W
[AX-397] 400 W
- Kaltgeräte-Steckdosen
[Modelle für Großbritannien und Australien] ... 1 (Gesamt max. 100 W)
[Modell für Korea] Keine
[Modell für allgemeine Gebiete] 3 (Gesamt max. 50 W)
[Andere Modelle] 3 (Gesamt max. 100 W)
- Abmessungen (B x H x T) 435 x 151 x 390 mm
- Gewicht
[AX-497] 9,1 kg
[AX-397] 8,3 kg

* Änderungen bei technischen Daten bleiben vorbehalten.

OBSERVERA: LÄS DETTA INNAN ENHETEN TAS I BRUK.

- 1 Läs noga denna bruksanvisning för att kunna ha största möjliga nöje av enheten. Förvara bruksanvisningen nära till hands för framtida referens.
- 2 Installera denna ljudanläggning på ett väl ventilerat, svalt, torrt, rent ställe, och håll den borta från ställen som utsätts för solsken, värmekällor, vibrationer, damm, fukt och/eller kyla. Lämna ett fritt utrymme på minst 30 cm ovanför enheten, minst 20 cm på höger och vänster sida och minst 20 cm på baksidan.
- 3 Placera enheten på behörigt avstånd från andra elapparater, motorer, transformatorer och annat som kan orsaka störningar.
- 4 Utsätt inte enheten för hastiga temperaturväxlingar och placera den inte på ett ställe där luftfuktigheten är hög (t.ex. nära en luftfuktare) då fuktbildning i enheten skapar risk för brand, elstöt, skador på enheten eller personskador.
- 5 Placera inte enheten på ett ställe där främmande föremål kan tränga in i den eller där den kan utsättas för droppar eller vattenstänk. Placera aldrig det följande ovanpå enheten:
 - Övriga apparater då sådana kan orsaka skador och/eller missfärgning av enhetens hölje.
 - Brännbara föremål (t.ex. stearinljus) då sådana skapar risk för brand, skador på enheten och/eller personskador.
 - Vätskebehållare som kan falla och spilla vätska över enheten, vilket skapar risk för elstöt och/eller skador på enheten.
- 6 Täck aldrig över enheten med en tidning, duk, gardin el.dyl. då detta skapar risk för överhettning. En alltför hög temperatur inuti enheten kan leda till brand, skador på enheten och/eller personskador.
- 7 Anslut inte enheten till ett vägguttag förrän samtliga övriga anslutningar slutförts.
- 8 Använd aldrig enheten vänd upp och ned. Detta kan leda till överhettning som orsakar skador.
- 9 Hantera inte tangenter, reglage och kablar onödigt hårdhänt.
- 10 Fatta tag i själva kontakten när nätkabeln kopplas bort från vägguttaget; dra aldrig i kabeln.
- 11 Använd aldrig några kemiska lösningar för rengöring då dessa kan skada ytbehandlingen. Använd en ren, torr trasa.
- 12 Använd endast den spänning som står angiven på enheten. Anslutning till en strömkälla med högre spänning än den angivna kan orsaka brand, skador på enheten och/eller personskador. YAMAHA åtar sig inget ansvar för skador beroende på att enheten används med en spänning utöver den angivna.
- 13 Försök aldrig att utföra egna reparationer. Kontakta en kvalificerad tekniker från YAMAHA om servicebehov föreligger. Du får inte under några omständigheter ta av höljet.
- 14 Koppla bort nätkabeln från vägguttaget om enheten inte ska användas under en längre tid (t.ex. under semestern).
- 15 Placera apparaten nära nätuttaget och så att stickkontakten på nätkabeln lätt kan komma åt.
- 16 Läs avsnittet "FELSÖKNING" om vanligt förekommande driftsproblem innan du förutsätter att enheten är sönderig.
- 17 Innan enheten flyttas ska du trycka på STANDBY/ON för att ställa den i beredskapsläge och sedan koppla bort nätkabeln från vägguttaget.
- 18 **VOLTAGE SELECTOR**
(Endast modell till Asien och allmän modell)
VOLTAGE SELECTOR (spänningsomkopplare) på denna enhets bakpanel måste ställas in på den lokala nätspänningen **FÖRE** anslutning till nätuttaget. Spänningarna är:
Allmän modell
..... 110/120/220/230–240 V nätspänning, 50/60 Hz
Modell till Asien 220/230–240 V nätspänning, 50/60 Hz

VARNING

UTSÄTT INTE ENHETEN FÖR REGN ELLER FUKT DÅ DETTA SKAPAR RISK FÖR BRAND ELLER ELSTÖTAR.

Så länge förstärkaren är ansluten till ett nätuttag bryts inte strömtilförseln från nätuttaget, även om förstärkaren slås av med strömbrytaren **POWER** eller ställs i beredskapsläget med omkopplaren **STANDBY/ON**.

Förstärkaren ställs i beredskapsläget genom att trycka på omkopplaren **STANDBY/ON** medan strömbrytaren **POWER** står i intryckt läge (**ON**). I detta tillstånd förbrukar förstärkaren en ytterst liten mängd ström.

INNEHÅLL

INLEDNING

EGENSKAPER.....	2
MEDFÖLJANDE TILLBEHÖR	2
BESKRIVNING AV REGLAGE M.M.	3
Frontpanelen	3
Fjärrkontrollen	5
Isättning av batterier i fjärrkontrollen.....	6
Användning av fjärrkontrollen	6
Bakpanelen	7

FÖRBEREDELSE

ANSLUTNINGAR.....	8
Anslutning av högtalare och andra komponenter	8
Nätanslutning.....	10

MANÖVRERING

LJUDÅTERGIVNING OCH INSPELNING.....	11
Ljudåtergivning från en källa.....	11
Justering av tonkvalitet	13
Inspelning från en källa till ett kassettdäck eller en MD-spelare	14

YTTERLIGARE INFORMATION

FELSÖKNING	16
TEKNISKA DATA.....	18

INLEDNING

FÖRBEREDELSE

MANÖVRERING

YTTERLIGARE
INFORMATION

Svenska

EGENSKAPER

- ◆ Högst dynamisk effekt och kapacitet för lågimpedansdrivning
 - ◆ Kontinuerligt variabel fysiologisk volymkontroll
 - ◆ Omkopplaren CD/DVD DIRECT AMP för återgivning av renast möjliga CD- och DVD-ljud
 - ◆ Fjärrmanövrering möjlig
- [AX-497]**
- ◆ Minimum uteffekt RMS
85 W + 85 W (8 Ω), 0,019% övertonsdistorsion, 20 Hz till 20 kHz
 - ◆ Väljaren REC OUT för val av inspelningskälla oberoende av vald ingångskälla
 - ◆ Omkopplaren PURE DIRECT för återgivning av renast möjliga källjud
- [AX-397]**
- ◆ Minimum uteffekt RMS
60 W + 60 W (8 Ω), 0,019% övertonsdistorsion, 20 Hz till 20 kHz
 - ◆ Omkopplaren TAPE MONITOR för övervakning av inspelat ljud under pågående inspelning

- Denna bruksanvisning gäller för både modellen AX-497 och AX-397. Modellnamn anges i de fall där funktioner skiljer sig åt mellan modellerna. Modellen AX-497 visas på de flesta illustrationerna i bruksanvisningen.
- ☼ indikerar tips för användningen.
- Vissa funktioner kan utföras genom att använda antingen knapparna på huvudenheten eller på fjärrkontrollen. I de fall där beteckningarna på huvudenhetens och fjärrkontrollens knappar skiljer sig åt anges beteckningarna på fjärrkontrollens knappar inom parentes.
- Denna bruksanvisning är tryckt före tillverkningen av produkten. Utförande och tekniska data kan delvis ändras på grund av förbättringar etc. Om någon skillnad mellan bruksanvisningen och produkten skulle förekomma, så har produkten företräde.

MEDFÖLJANDE TILLBEHÖR

Var god kontrollera att följande saker finns med i förpackningen.

Fjärrkontroll

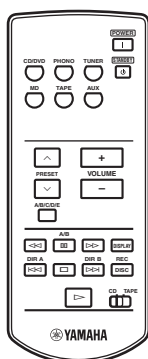

Batterier (2) (AAA, R03, UM-4)

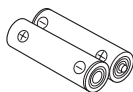

BESKRIVNING AV REGLAGE M.M.

Frontpanelen

■ AX-497

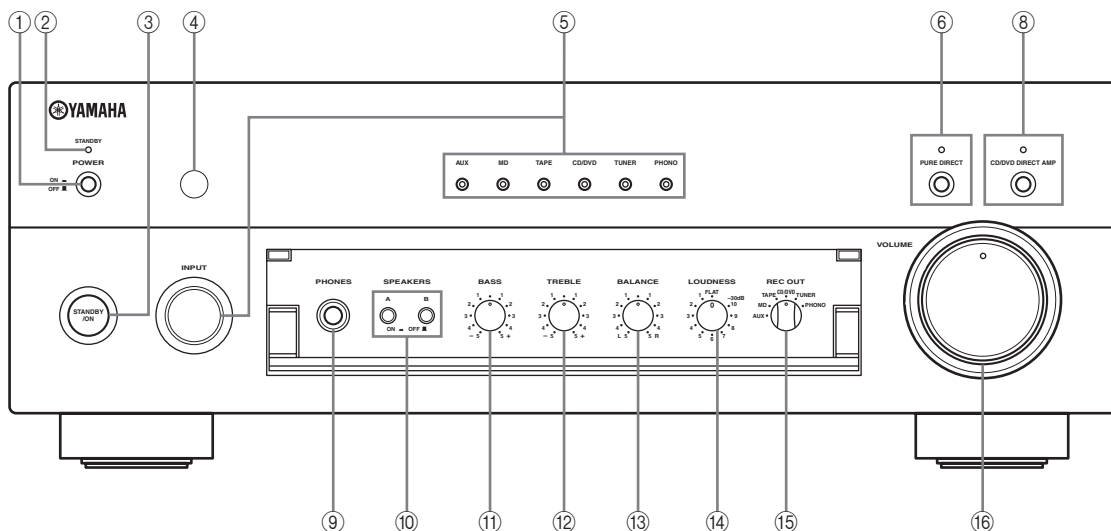

■ AX-397

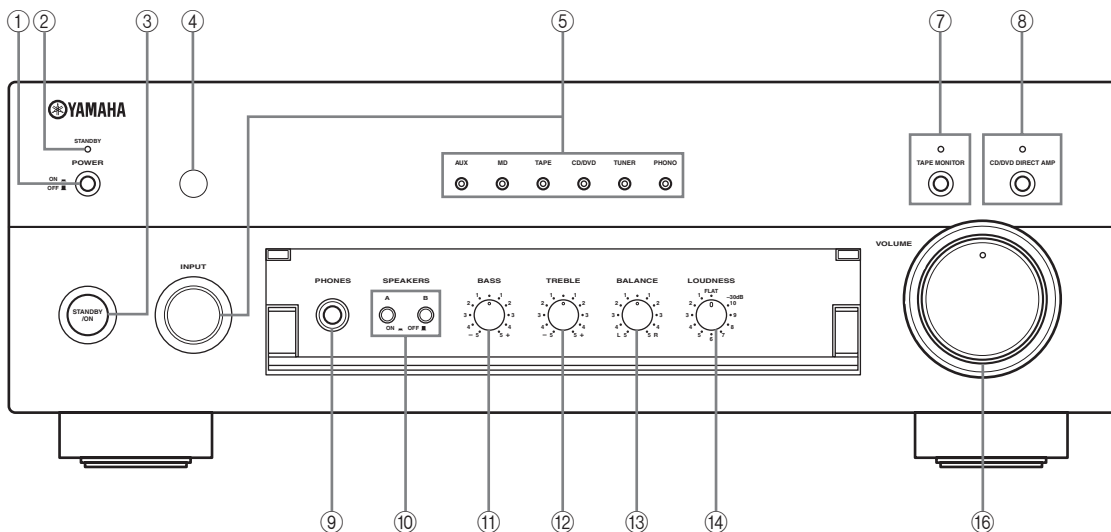

① POWER

Tryck in i läget ON för att förse förstärkaren med ström från nätuttaget. I detta tillstånd kan förstärkaren slås på eller ställas i beredskapsläget genom att trycka på STANDBY/ON.

När förstärkaren har slagits på dröjer det några sekunder innan något ljud kan matas ut från förstärkaren.

Tryck en gång till på strömbrytaren, så att den skjuts ut i läget OFF, för att bryta strömtillförseln från nätuttaget.

② Indikatorn STANDBY

Denna indikator lyser medan förstärkaren står i beredskapsläget.

③ STANDBY/ON

Med denna knapp slår man på receivern eller ställer den i beredskapsläget.

Anmärkingar

- Denna omkopplare kan endast användas medan strömbrytaren POWER är intryckt i läget ON.
- I beredskapsläget förbrukar förstärkaren en liten mängd ström för mottagning av infraröda signaler från fjärrkontrollen.

④ Fjärrkontrollsensor

Sensorn tar emot signaler från fjärrkontrollen.

⑤ Väljaren INPUT och tillhörande indikatorer

Använd denna ratt till att välja önskad källa för ljudåtergivning.

Motsvarande indikator lyser i enlighet med vald ingångskälla.

**⑥ Omkopplaren PURE DIRECT med tillhörande indikator
(Gäller endast AX-497)**

Denna omkopplare medger återgivning av ett så rent käll ljud som möjligt.

Indikatorn ovanför omkopplaren lyser medan denna funktion är inkopplad.

Se sidan 13 angående detaljer.

**⑦ Omkopplaren TAPE MONITOR med tillhörande indikator
(Gäller endast AX-397)**

Denna omkopplare medger återgivning av ljud från ett kassettdäck anslutet till ingångarna TAPE på förstärkarens baksida.

Medan inspelning pågår på kassettdäcket är det även möjligt att övervaka det ljud som spelas in.

Indikatorn ovanför omkopplaren lyser medan denna funktion är inkopplad.

Anmärkningar

- Medan denna funktion är inkopplad (indikatorn lyser) går det inte att välja TAPE (kassettdäck) med ingångsväljaren INPUT.
- Tryck en gång till på omkopplaren, så att denna funktion kopplas ur (och indikatorn slocknar), för att lyssna till ljud från den källa som är vald med ingångsväljaren INPUT.
- Medan TAPE (kassettdäck) är valt med ingångsväljaren INPUT kan denna funktion inte kopplas in genom tryckning på TAPE MONITOR.

⑧ Omkopplaren CD/DVD DIRECT AMP med tillhörande indikator

Denna omkopplare medger återgivning av så rent ljud som möjligt från en CD- eller DVD-källa.

Indikatorn ovanför omkopplaren lyser medan denna funktion är inkopplad.

Se sidan 13 angående detaljer.

⑨ PHONES-koppling

Denna utgång matar ut ljud för lyssning via hörlurar.

Tryck på både SPEAKERS A och B på frontpanelen, så att dessa omkopplare skjuts ut i läget OFF.

⑩ SPEAKERS A/B

Vid varje tryckning på respektive knapp kopplas de högtalare som är anslutna till högtalarutgångarna SPEAKERS A och/eller B på baksidan in eller ur.

⑪ BASS

Vrid på detta reglage för att öka eller minska den låga frekvensåtergivningen. Läget 0 ger en rak frekvensåtergivning. Se sidan 13 angående detaljer.

⑫ TREBLE

Vrid på detta reglage för att öka eller minska den höga frekvensåtergivningen. Läget 0 ger en rak frekvensåtergivning.

Se sidan 13 angående detaljer.

⑬ BALANCE

Vrid på detta reglage för att korrigera volymbalansen mellan vänster och höger högtalare i enlighet med högtalarnas placering eller förhållandena i lyssningsrummet.

Se sidan 13 angående detaljer.

⑭ LOUDNESS

Detta reglage kan användas till att upprätthålla full bandbredd vid vilken volymnivå som helst för att kompensera för det mänskliga örats brist på känslighet för hög- och lågfrekvensområden vid låga volymnivåer.

Se sidan 13 angående detaljer.

**⑮ Ingångsväljaren REC OUT
(Gäller endast AX-497)**

Använd denna väljare till att välja en källa för inspelning på en MD-spelare eller ett kassettdäck, oberoende av ingångsväljaren INPUT. Det är möjligt att spela in från en viss källa samtidigt som en annan källa används för ljudåtergivning.

Se sidan 14 angående detaljer.

⑯ VOLUME

Reglerar volymnivån.

Detta påverkar inte nivån för OUT (REC).

■ Öppning och stängning av luckan på frampanelen

Tryck försiktigt på frampanelens nedre del för att öppna luckan på frampanelen, när reglage innanför luckan ska användas. Håll luckan stängd för att skydda reglagen från damm o.s.v., när inget reglage används.

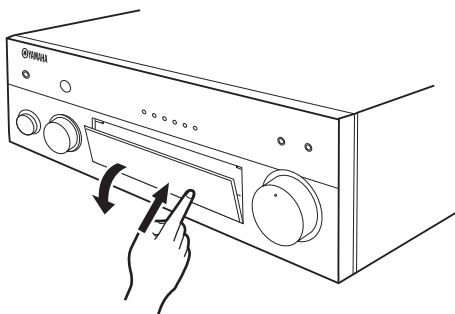

Fjärrkontrollen

I detta avsnitt beskrivs de olika funktioner som fjärrkontrollen erbjuder för manövrering av förstärkaren eller av YAMAHA:s CD-spelare, radiomottagare, kassettdäck etc. med fjärrstyrningskapacitet.

Anmärkning

Det kan hända att vissa komponenter inte kan manövreras med den medföljande fjärrkontrollen.

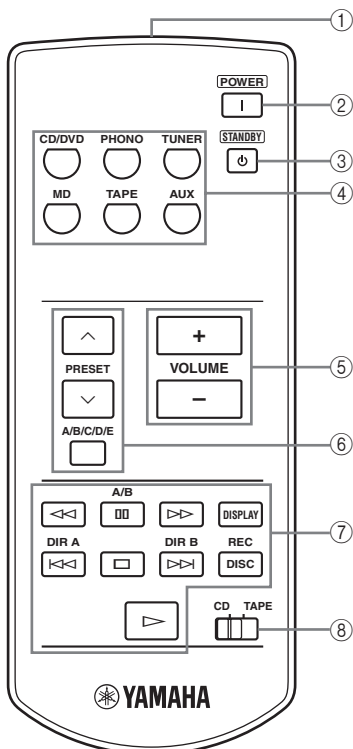

■ Styrning av receiveern

① Sändare för infraröda signaler

Sänder signaler till förstärkaren.

② POWER

Slår på förstärkaren.

Anmärkning

Denna knapp kan endast användas medan strömbrytaren POWER på frontpanelen är intryckt i läget ON.

③ STANDBY

Ställer förstärkaren i beredskapsläge.

Anmärkningar

- Denna knapp kan endast användas medan strömbrytaren POWER på frontpanelen är intryckt i läget ON.
- I beredskapsläget förbrukar förstärkaren en liten mängd ström för att kunna ta emot infraröda signaler från fjärrkontrollen.

④ Ingångsväljare

Väljer önskad källa för ljudåtergivning.

⑤ VOLUME +/-

Reglerar volymnivån.

Detta påverkar inte nivån för OUT (REC).

■ Manövrering av andra komponenter

Knapparna för manövrering av andra YAMAHA-komponenter används på samma sätt som motsvarande knapp på respektive komponent. Vi hänvisar till bruksanvisningarna till aktuella komponenter angående detaljer.

⑥ Knappar till radiomottagare

Styr olika funktioner på en radiomottagare.

PRESET +/-

Väljer ett förvalsnummer (1 till 8).

A/B/C/D/E

Väljer en förvalsgrupp (A till E).

⑦ Knappar till CD-spelare / kassettdäck

Styr olika funktioner på en CD-spelare eller ett kassettdäck.

Anmärkningar

- DIR B och A/B gäller endast för ett dubbeldäcks kassettdäck.
- DIR A används till att ändra bandriktningen för en kasset i ett enkeldäcks kassettdäck med automatisk bandvändning.

⑧ Väljaren CD/TAPE

Använd denna omkopplare till att välja manövrering av en CD-spelare eller ett kassettdäck.

Isättning av batterier i fjärrkontrollen

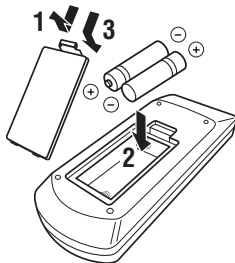

1 Öppna luckan till batterifacket.

2 Sätt i de två medföljande batterierna (AAA, R03, UM-4) i enlighet med polmarkeringarna (+ och -) inuti batterifacket.

3 Stäng luckan igen.

■ Att observera angående batterierna

- Byt ut båda batterierna, om det upptäcks att fjärrkontrollens räckvidd har blivit kortare och att indikatorn inte blinkar eller endast glimmar svagt.
- Använd batterier av storlek och typ AAA/R03/UM-4.
- Kontrollera att batteriets poler är vända åt korrekt håll (se illustrationen inuti batterifacket).
- Ta ut batterierna, om fjärrkontrollen inte ska användas på ett bra tag.
- Använd inte gamla batterier tillsammans med nya.
- Använd inte olika typer av batterier (t.ex. alkaliska batterier och manganbatterier) tillsammans. Läs noga vad som står på batteriförpackningen, eftersom dessa olika typer av batterier kan ha samma form och färg.
- Vi rekommenderar absolut att alkaliska batterier används.
- Gör dig av med batterierna omedelbart om de skulle ha läckt. Undvik att vidröra det ämne som har läckt ut, och försök undvika att det kommer i kontakt med kläder etc. Rengör batterifacket noggrant innan nya batterier isätts.
- Kasta inte batterier tillsammans med vanliga sopor, utan avyttra dem i enlighet med lokala bestämmelser.

Användning av fjärrkontrollen

Fjärrkontrollen sänder en riktad infraröd stråle. Se till att rikta fjärrkontrollen direkt mot fjärrkontrollsensorn på förstärkarens framsida, när fjärrkontrollen används för manövrering.

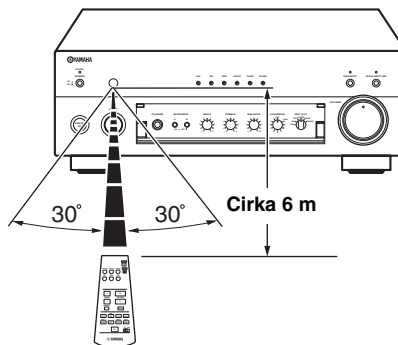

■ Hantering av fjärrkontrollen

- Inga stora hinder får förekomma mellan fjärrkontrollen och förstärkaren.
- Spill inte vatten eller andra vätskor på fjärrkontrollen.
- Tappa inte fjärrkontrollen.
- Fjärrkontrollen ska inte läggas eller förvaras på platser där följande förhållanden råder:
 - hög luftfuktighet, som t.ex. nära ett bad
 - hög temperatur, som t.ex. nära ett värmelement eller en kamin
 - extrem kyla
 - mycket dammig
- Utsätt inte fjärrkontrollens sensor för stark belysning, eftersom det kan göra att fjärrkontrollen inte fungerar ordentligt. Undvik särskilt inverterat ljus från en lysrörslampa. Flytta vid behov förstärkaren för att skydda den från direkt ljus.

Bakpanelen

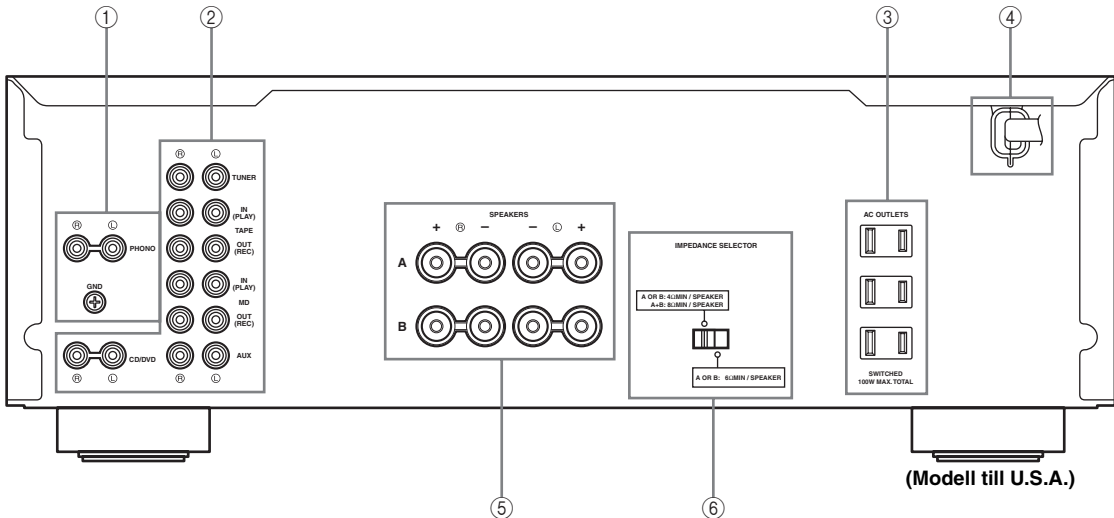

① Skivspelaringångar (PHONO) och jordintag (GND)

Se sidan 8 för information om anslutningar.

② Ljudingångar och ljudutgångar

Se sidan 8 för information om anslutningar.

③ AC OUTLET(S)

Använd dessa nätuttag till att förse andra AV-komponenter med ström.
Se sidan 10 angående detaljer.

④ Nätkabel

Se sidan 10 för information om anslutningar.

⑤ Högtalarutgångar (SPEAKERS)

Anslut en eller två högtalaruppsättningar.
Se sidan 8 för information om anslutningar.

⑥ IMPEDANCE SELECTOR

Vi hänvisar till "Omkopplaren IMPEDANCE SELECTOR" på denna sida.

■ Gäller endast modeller till Asien och allmän modell

Nätspänningsväljaren VOLTAGE SELECTOR finns endast på modeller till Asien och allmänna modeller.

VOLTAGE SELECTOR

Se sidan 10 angående detaljer.

■ Omkopplaren IMPEDANCE SELECTOR

OBSERVERA

Ändra inte läget på omkopplaren IMPEDANCE SELECTOR medan strömmen till förstärkaren är påslagen, eftersom det kan skada förstärkaren.

Om förstärkaren inte kan slås på, så kan det bero på att omkopplaren IMPEDANCE SELECTOR inte har skjutits ordentligt till ena läget. Om så är fallet, så skjut omkopplaren så långt det går åt ena hållet medan strömmen till förstärkaren är helt avslagen.

Välj omkopplarläge (vänster eller höger) i enlighet med impedansen på anslutna högtalare.

Omkopplarläge	Impedansnivå
Höger	Modell till Asien <ul style="list-style-type: none"> Om en uppsättning (A eller B) används, så måste varje högtalares impedans vara minst 8 Ω . Om två uppsättningar (A och B) används, så måste varje högtalares impedans vara minst 16 Ω .
	Modell till Kanada <ul style="list-style-type: none"> En uppsättning (A eller B) kan användas och varje högtalare måste ha en impedans på minst 6 Ω .
	Övriga modeller <ul style="list-style-type: none"> Om en uppsättning (A eller B) används, så måste varje högtalares impedans vara minst 6 Ω . Om två uppsättningar (A och B) används, så måste varje högtalares impedans vara minst 12 Ω .
Vänster	<ul style="list-style-type: none"> Om en uppsättning (A eller B) används, så måste varje högtalares impedans vara minst 4 Ω . Om två uppsättningar (A och B) används, så måste varje högtalares impedans vara minst 8 Ω .

ANSLUTNINGAR

Anslutning av högtalare och andra komponenter

OBSERVERA

- Anslut aldrig receptorn eller andra komponenter till nätuttaget förrän alla anslutningar mellan olika komponenter är slutförda.
- Låt inga blottade trådar i högtalarkablarna komma i kontakt med varandra eller med någon metalldel på receptorn. Det kan skada förstärkaren och/eller högtalarna.
- Alla anslutningar måste vara korrekta: L (vänster) till L, R (höger) till R, "+" till "+" och "-" till "-". Om anslutningarna är felaktiga hörs inget ljud från högtalarna, och om högtalarnas polaritet är felaktig kommer ljudet att låta onaturligt och sakna bas. Läs också relevant information i bruksanvisningen till respektive komponent.
- Använd kablar med RCA-kontakter till all AV-utrustning utom högtalarna.
- Anslut en analog skivspelare till jordintaget GND för att minska brusstörningar i signaler. Med vissa skivspelare kan det emellertid hända att mindre brus uppstår medan ingen anslutning är gjord till jordintaget GND.

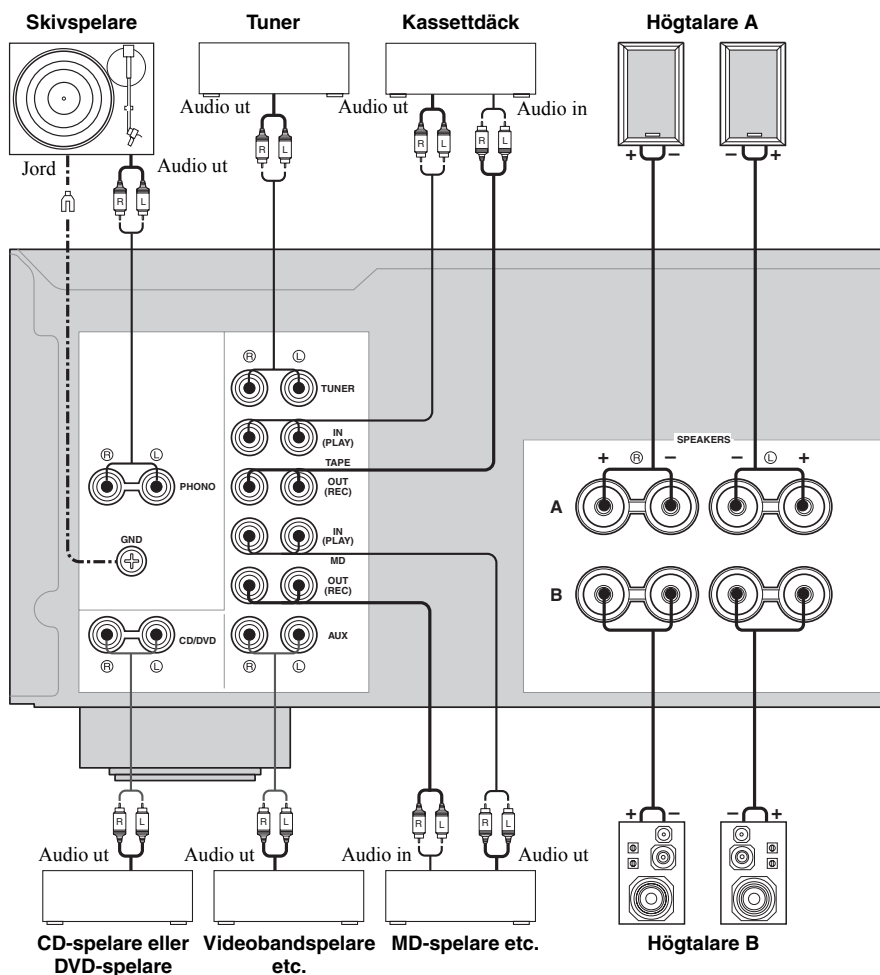

- 1** Skala bort cirka 10 mm av isoleringen i änden på varje högtalarkabel och tvinna ihop de blottade trådarna på kabeln för att förhindra kortslutning.

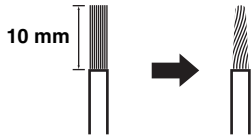

- 2** Skruva loss knoppen.

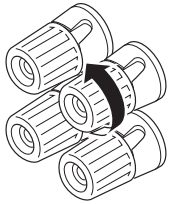

Röd: positiv (+)
Svart: negativ (-)

- 3** För in metalltrådarna på en kabel i hålet på sidan av varje kontakt.

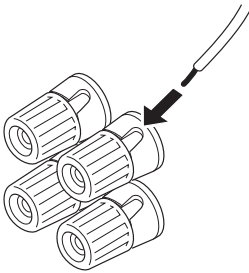

Röd: positiv (+)
Svart: negativ (-)

- 4** Dra åt knoppen för att fästa kabeln.

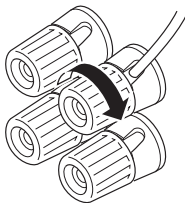

Röd: positiv (+)
Svart: negativ (-)

■ **Anslutning av en banankontakt**
(Gäller ej modeller till Europa, inkl. Storbritannien, och Asien, inkl. Korea)

Dra först åt knoppen och skjut därefter in banankontakten i änden på respektive högtalarutgång.

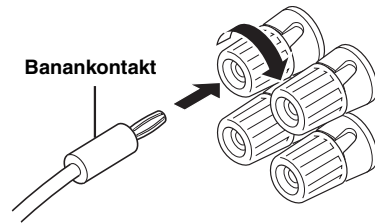

Anmärkning

- Ett eller två högtalarpar kan anslutas till förstärkaren. Om endast ett högtalarpar ska användas, så anslut det till antingen högtalarutgångarna SPEAKERS A eller B.
- Använd högtalare med en impedans som motsvarar med den specificerade impedans som anges på förstärkarens baksida.

Nätanslutning

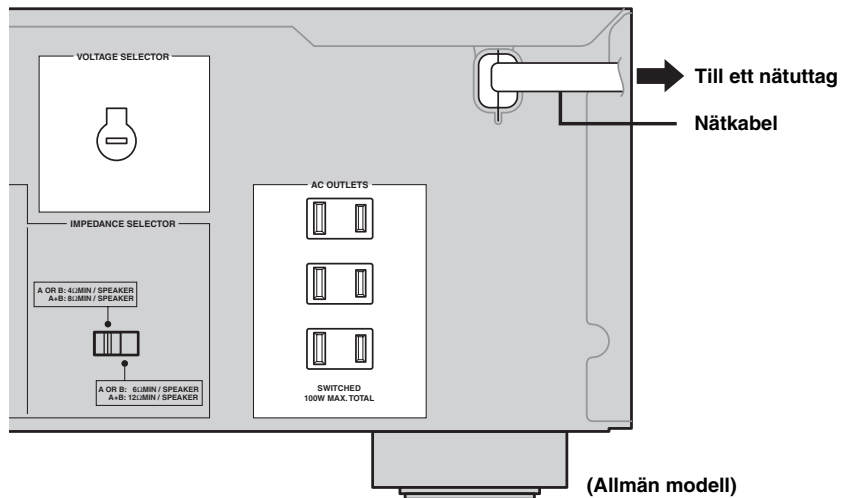

■ Anslutning av nätkabeln

Anslut nätkabeln till ett nätuttag efter att alla övriga anslutningar är klara.

■ AC OUTLET(S) (SWITCHED)

Modeller till Storbritannien och Australien..... 1 uttag
 Modell till Korea Inget
 Övriga modeller..... 3 uttag

Använd dessa uttag för att ansluta nätkablarna från andra komponenter till receivern. Strömmen via AC OUTLET(S) styrs av strömbrytaren POWER eller omkopplaren STANDBY/ON på förstärkarens framsida (eller på fjärrkontrollen). Uttaget (uttagen) förser anslutna komponenter med ström närhelst strömmen till förstärkaren är påslagen. För information angående maximal effekt (komponenters totala effektförbrukning): se "TEKNISKA DATA" på sidan 18.

■ VOLTAGE SELECTOR (Gäller endast modeller till Asien och allmän modell)

Nätspänningsväljaren VOLTAGE SELECTOR på förstärkarens baksida måste ställas in i korrekt läge enligt lokal nätspänning INNAN nätkabeln ansluts till ett nätuttag.

Följande spänningar gäller:

Modell till Asien... 220/230–240 V nätspänning, 50/60 Hz
 Allmän modell
 110/120/220/230–240 V nätspänning, 50/60 Hz

LJUDÅTERGIVNING OCH INSPELNING

Ljudåtergivning från en källa

Anmärkning

Gäller endast AX-397: Om indikatorn TAPE MONITOR på frontpanelen lyser vid ljudåtergivning från en källa, så tryck på TAPE MONITOR på frontpanelen för att koppla ur funktionen TAPE MONITOR (så att indikatorn TAPE MONITOR slocknar).

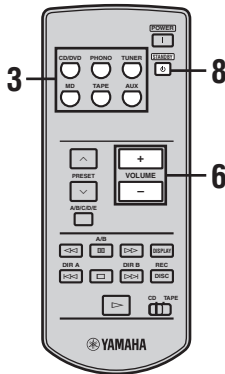
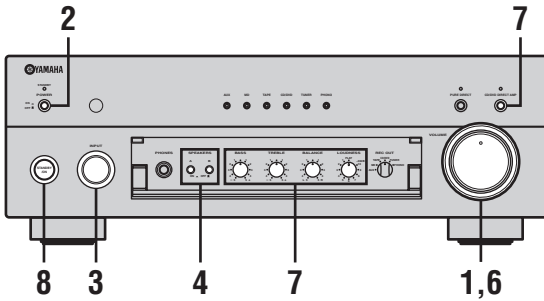

- 1 Vrid volymreglaget **VOLUME** på frontpanelen moturs så långt det går.

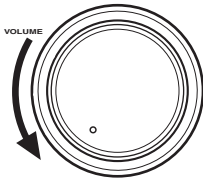

- 2 Tryck in strömbrytaren **POWER** på frontpanelen i intryckt läge (ON).

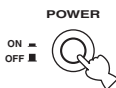

- 3 Vrid på ingångsväljaren **INPUT** på frontpanelen (eller tryck på lämplig ingångsväljare på fjärrkontrollen) för att välja önskad källa för ljudåtergivning. Indikatorn för vald ingångskälla tänds.

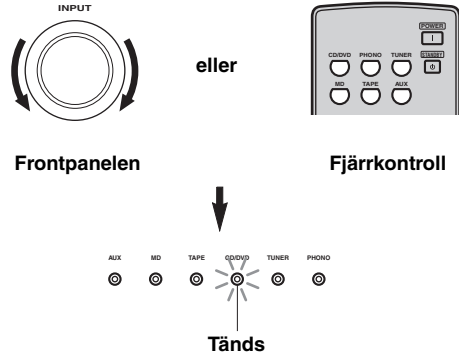

- 4 Tryck på **SPEAKERS A** och/eller **B** på frontpanelen för att välja högtalare A och/eller B.

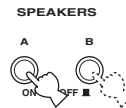

Anmärkningar

- Både **SPEAKERS A** och **B** kan väljas.
- Om hörlurar ska användas, så tryck vid behov på högtalarväljarna så att de skjuts ut i läget **OFF** för att koppla ur dem.

- 5 Starta uppspelning på källan.

- 6 Vrid på **VOLUME** på frontpanelen (eller tryck på **VOLUME +/-** på fjärrkontrollen) för att ställa in lämplig volymnivå.

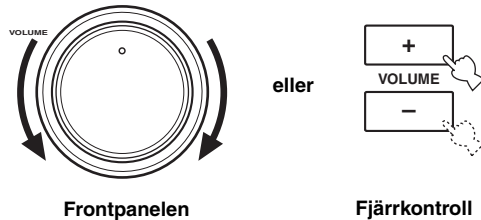

- 7** Ändra vid behov tonkvaliteten med hjälp av reglagen **BASS**, **TREBLE**, **BALANCE** och **LOUDNESS** samt omkopplaren **CD/DVD DIRECT AMP** på frontpanelen.

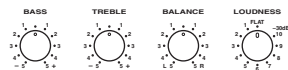

eller



Anmärkning

Gäller endast AX-497: Tonkvaliteten kan även ändras med hjälp av omkopplaren PURE DIRECT på frontpanelen.

- 8** Tryck en gång till på **STANDBY/ON** på frontpanelen (eller på **STANDBY** på fjärrkontrollen) för att sluta använda förstärkaren och ställa den i beredskapsläget.

Indikatorn **STANDBY** tänds.

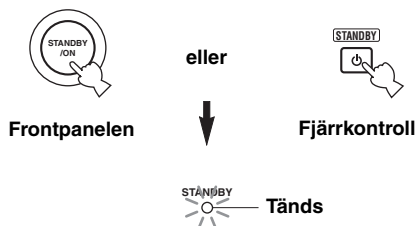

Anmärkning

Tryck på strömbrytaren **POWER** på frontpanelen, så att den skjuts ut i läget **OFF**, för att koppla ur strömtillförseln från nätuttaget helt.

Justering av tonkvalitet

Inställning av reglaget BALANCE

Vrid på detta reglage för att korrigera volymbalansen mellan vänster och höger högtalare i enlighet med högtalarnas placering eller förhållandena i lyssningsrummet.

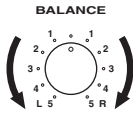

Användning av omkopplaren CD/DVD DIRECT AMP

Tryck på denna omkopplare för att leda signaler från en CD/DVD-spelare direkt till det specialbyggsda förstärkarsteget för CD/DVD-spelare. Det gör att signalerna matas förbi ingångsväljaren INPUT och reglagen BASS, TREBLE, BALANCE och LOUDNESS (samt omkopplaren TAPE MONITOR på AX-397) och sänds direkt till effektförstärkaren, så att förändringar av CD- eller DVD-signalerna undviks och ett så rent ljud som möjligt återges.

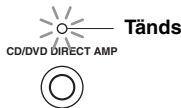

Användning av omkopplaren PURE DIRECT (Gäller endast AX-497)

Tryck på denna omkopplare för att leda förbi insignaler från ljudkällor. Det gör att insignalerna matas förbi reglagen BASS, TREBLE, BALANCE och LOUDNESS, så att förändringar av ljudsignalerna undviks och ett så rent ljud som möjligt återges.

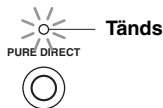

Anmärkning

Gäller endast AX-497: Om både omkopplaren CD/DVD DIRECT AMP och PURE DIRECT slås till, så fungerar endast omkopplaren CD/DVD DIRECT AMP.

Inställning av reglagen BASS och TREBLE

Använd dessa reglage till att ställa in den höga respektive låga frekvensåtergivningen.

BASS

Vrid på detta reglage för att öka eller minska den låga frekvensåtergivningen.

TREBLE

Vrid på detta reglage för att öka eller minska den höga frekvensåtergivningen.



Inställning av reglaget LOUDNESS

Detta reglage kan användas till att upprätthålla full bandbredd vid vilken volymnivå som helst, så att det mänskliga örats brist på känslighet för hög- och lågfrekvensområden vid låga volymnivåer kompenseras.

OBSERVERA

Om omkopplaren CD/DVD DIRECT AMP (eller omkopplaren PURE DIRECT på AX-497) är tillslagen och reglaget LOUDNESS är inställt på en viss nivå, så matas insignaler förbi reglaget LOUDNESS vilket resulterar i en plötslig höjning av volymnivån. Undvik oavsiktlig skada på öron eller högtalare genom att se till att trycka på omkopplaren CD/DVD DIRECT AMP (eller omkopplaren PURE DIRECT på AX-497) EFTER att volymnivån har sänkts eller EFTER att ha kontrollerat att reglaget LOUDNESS är korrekt inställt.

1 Ställ reglaget LOUDNESS i läget FLAT.

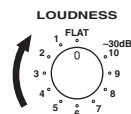

2 Vrid på reglaget VOLUME på frontpanelen (eller tryck på VOLUME +/- på fjärrkontrollen) för att ställa in önskad maximal volymnivå.

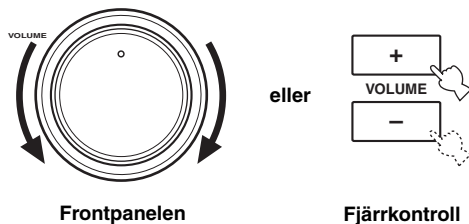

3 Vrid på reglaget LOUDNESS tills önskad normal volymnivå uppnås.

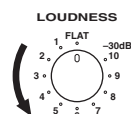

Inspelning från en källa till ett kassettdäck eller en MD-spelare

Anmärkningar

- Reglagen VOLUME, BASS, TREBLE, BALANCE och LOUDNESS liksom omkopplaren CD/DVD DIRECT AMP (och omkopplaren PURE DIRECT på AX-497) påverkar inte källjud som spelas in.
- Kontrollera vilka upphovsrättslagar som gäller för inspelning från grammofoonskivor, CD-skivor, radio etc. Att spela in upphovsrättskyddat material kan bryta mot lagen om upphovsrätt.

■ AX-497

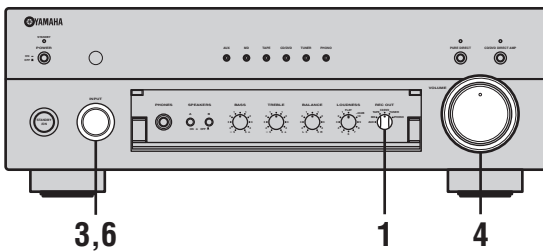

- 1 Vrid på väljaren REC OUT på frontpanelen för att välja inspelningskälla.

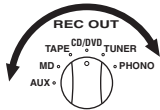

- 2 Starta uppspelning på källan.

- 3 Vrid på ingångsväljaren INPUT på frontpanelen (eller tryck på lämplig ingångsväljare på fjärrkontrollen) för att välja önskad källa för ljudåtergivning.

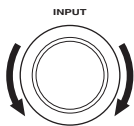

Frontpanelen

eller



Fjärrkontroll

- 4 Vrid på VOLUME på frontpanelen (eller tryck på VOLUME +/- på frärrkontrollen) för att ställa in lämplig volymnivå.

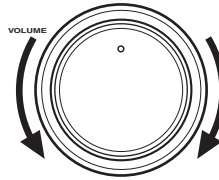

Frontpanelen

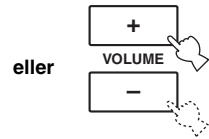

Fjärrkontroll

- 5 Starta inspelning på kassettdäcket eller MD-spelaren.

- 6 Vrid på ingångsväljaren INPUT på frontpanelen (eller tryck på TAPE eller MD på fjärrkontrollen) för att välja TAPE eller MD och kunna övervaka det ljud som spelas in på kassettdäcket eller MD-spelaren.

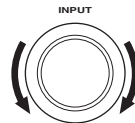

Frontpanelen

eller



Fjärrkontroll

Anmärkning

Val av en annan källa med ingångsväljaren INPUT på frontpanelen (eller en ingångsväljare på fjärrkontrollen) under pågående inspelning påverkar inte inspelningsresultatet.

■ AX-397

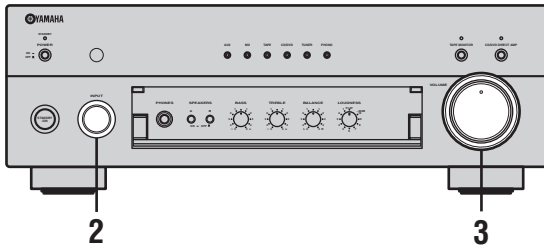
**1** Starta uppspelning på källan.

- 2** Vrid på ingångsväljaren INPUT på frontpanelen (eller tryck på lämplig ingångsväljare på fjärrkontrollen) för att välja önskad källa för ljudåtergivning.

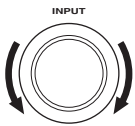

Frontpanelen

eller



Fjärrkontroll

Anmärkning

Valfri ingångskälla kan väljas medan indikatorn TAPE MONITOR på frontpanelen lyser.

- 3** Vrid på VOLUME på frontpanelen (eller tryck på VOLUME +/- på frärrkontrollen) för att ställa in lämplig volymnivå.

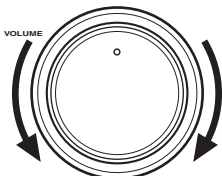

Frontpanelen

eller

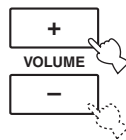

Fjärrkontroll

4 Starta inspelning på kassettdäcket eller MD-spelaren.

Om ett kassettdäck med tre bandhuvuden används för inspelning, så är det möjligt att övervaka ljudet som spelas in genom att trycka på TAPE MONITOR.

FELSÖKNING

Gå igenom tabellen nedan, om förstärkaren inte fungerar som den ska. Om aktuellt problem inte finns medtaget i tabellen eller om de åtgärder som anges inte hjälper, så ställ förstärkaren i beredskapsläget, koppla loss nätkabeln och kontakta närmaste auktoriserade YAMAHA-handlare eller servicecenter.

■ Allmänt

Problem	Orsak	Åtgärd	Se sidan
Förstärkaren kan inte slås på.	Nätkabeln är inte ansluten eller också är stickkontakten inte ordentligt isatt.	Anslut nätkabeln ordentligt.	—
	Impedansinställningen är inte korrekt.	Ställ in impedansen så att den passar högtalarna.	7
	Skyddskretsen har aktiverats på grund av kortslutning etc.	Kontrollera att högtalarkablarnas olika trådar inte vidrör varandra och slå sedan på strömmen till förstärkaren igen.	8
	Omkopplaren IMPEDANCE SELECTOR på baksidan står ej i endera läget.	Skjut omkopplaren IMPEDANCE SELECTOR ordentligt åt ena hållet medan strömmen till förstärkaren är avslagen.	7
	Receiveren har utsatts för en kraftig yttre elstöt (t.ex. ett blixtnedslag eller kraftig statisk elektricitet).	Ställ förstärkaren i beredskapsläget, koppla loss nätkabeln, anslut den igen efter 30 sekunder och försök på nytt.	—
Inget ljud	Felaktiga kabelanslutningar för insignaler eller utsignaler.	Anslut kablarna ordentligt. Om problemet kvarstår, kan det bero på defekta kablar.	8
	Ingen tillämpbar ingångskälla har valts.	Välj en lämplig ingångskälla med ingångsväljaren INPUT på frontpanelen (eller en ingångsväljare på fjärrkontrollen).	11
	TAPE MONITOR-funktionen är inkopplad.	Koppla ur TAPE MONITOR-funktionen.	4
	Omkopplarna SPEAKERS A/B är felaktigt ställda.	Ställ omkopplaren SPEAKERS A eller B för önskade högtalare i läget ON.	11
	Högtalaranslutningarna är inte ordentligt gjorda.	Rätta till anslutningarna.	8
Ljudet upphör plötsligt.	Skyddskretsen har aktiverats på grund av kortslutning etc.	Kontrollera att inställningen av impedansväljaren IMPEDANCE SELECTOR är korrekt.	7
		Kontrollera att högtalarkablarnas olika trådar inte vidrör varandra och slå sedan på strömmen till förstärkaren igen.	8
Endast högtalaren på ena sidan hörs.	Felaktiga kabelanslutningar.	Anslut kablarna ordentligt. Om problemet kvarstår, kan det bero på defekta kablar.	8
	Reglaget BALANCE är fel inställt.	Ställ reglaget BALANCE i lämpligt läge.	13
Återgivet ljud saknar bas och atmosfär.	Högtalarkablarnas plus- och minusledningar (+ och -) är omkastat anslutna till förstärkaren eller högtalarna.	Anslut högtalarkablarnas ledningar fasriktigt till + och -.	8
Ett "brummande" ljud hörs.	Felaktiga kabelanslutningar.	Anslut ljudkablarnas kontakter ordentligt. Om problemet kvarstår, kan det bero på defekta kablar.	8
	En analog skivspelare är inte ansluten till jordintaget GND.	Jordanslut skivspelaren till jordintaget GND på förstärkaren.	8
Volymnivån är låg vid uppspelning av en grammofonskiva.	Skivan spelas upp på en skivspelare med MC-pickup.	Skivspelaren bör anslutas till förstärkaren via en MC-förstärkare.	—
Volymnivån kan inte höjas, eller ljudet är förvrängt.	Den komponent som är ansluten till utgångarna TAPE OUT eller MD OUT på förstärkaren är avstängd.	Slå på strömmen till komponenten.	—

Ljudet är försämrat vid återgivning via hörlurar som är anslutna till en CD-spelare eller ett kassettdäck anslutet till förstärkaren.	Strömmen till förstärkaren är avslagen eller också står förstärkaren i beredskapsläget.	Slå på strömmen till förstärkaren.	11
Ljudnivån är låg.	Reglaget LOUDNESS påverkar ljudet.	Ställ reglaget LOUDNESS i läget FLAT.	13
Det går inte att ändra ingångskälla genom att vrida på ingångsväljaren INPUT.	Omkopplaren CD/DVD DIRECT AMP är tillslagen.	Slå ifrån omkopplaren CD/DVD DIRECT AMP.	13
	TAPE MONITOR-funktionen är inkopplad.	Koppla ur TAPE MONITOR-funktionen.	4
Ljudets tonkvalitet kan inte ändras med reglagen BASS, TREBLE, BALANCE och LOUDNESS.	Omkopplaren CD/DVD DIRECT AMP (eller omkopplaren PURE DIRECT på AX-497) är tillslagen.	Omkopplaren CD/DVD DIRECT AMP (eller omkopplaren PURE DIRECT på AX-497) måste vara ifrånslagen för att aktuella reglage ska kunna användas.	13

■ Fjärrkontroll

Problem	Orsak	Åtgärd	Se sidan
Fjärrkontrollen kan inte användas eller fungerar dåligt.	För långt avstånd eller fel vinkel.	Fjärrkontrollen fungerar inom ett längsta avstånd på 6 m och i högst 30 graders vinkel från frontpanelen.	6
	Fjärrkontrollsensorn på receiveern utsätts för direkt solljus eller stark belysning (från ett lysrör av invertertyp etc.).	Ställ receiveern på ett annat ställe.	—
	Batterierna är svaga.	Byt ut alla batterierna.	6

TEKNISKA DATA

FÖRSTÄRKARDELEN

- Minimal uteffekt (effektivvärde)
(8 Ω , 20 Hz till 20 kHz, 0,019% övertonsdistorsion)
[AX-497] 85 W + 85 W
[AX-397] 60 W + 60 W
(6 Ω , 20 Hz till 20 kHz, 0,038% övertonsdistorsion)
[AX-497] 100 W + 100 W
[AX-397] 70 W + 70 W
- Dynamikeffekt (IHF) (8/6/4/2 Ω)
[AX-497] 130/150/185/220 W
[AX-397] 100/120/140/150 W
- Maximal uteffekt
(1 kHz, 0,7% övertonsdistorsion, 4 Ω)
[Gäller endast modeller till Europa, inkl. Storbritannien]
[AX-497] 120 W
[AX-397] 95 W
(1 kHz, 10% övertonsdistorsion, 8/6 Ω)
[AX-497]
[Gäller endast modeller till Asien, inkl. Kina och Korea, samt allmän modell] 130/150 W
[AX-397]
[Gäller endast modeller till Asien, inkl. Kina, samt allmän modell] 100/110 W
- Uteffekt enligt IEC
[Gäller endast modeller till Europa, inkl. Storbritannien]
(1 kHz, 0,019% övertonsdistorsion, 8 Ω)
[AX-497] 100 W
[AX-397] 75 W
- Effektbandbredd
[AX-497] (0,04% övertonsdistorsion, 42,5 W, 8 Ω)
..... 10 Hz till 50 kHz
[AX-397] (0,04% övertonsdistorsion, 30 W, 8 Ω)
..... 10 Hz till 50 kHz
- Dämpningsfaktor
20 Hz till 20 kHz, 8 Ω 240 eller mer
- Maximal insignal
PHONO (1 kHz, 0,003% övertonsdistorsion) ... 115 mV eller mer
CD etc. (1 kHz, 0,5% övertonsdistorsion) 2,2 V eller mer
- Frekvensåtergivning
CD etc. (20 Hz till 20 kHz) 0 \pm 0,5 dB
CD/DVD DIRECT AMP ON (10 Hz till 100 kHz)
..... 0 \pm 1,0 dB
- Utjämningsavvikelse enligt RIAA
PHONO \pm 0,3 dB
- Övertonsdistorsion
PHONO till OUT (REC)
(20 Hz till 20 kHz, 3 V) 0,003% eller mindre
CD etc. till SP OUT
(20 Hz till 20 kHz, 42,5 W, 8 Ω) 0,009% eller mindre
- Signalbrusförhållande (IHF-A nätverk)
PHONO (kortsloten ingång) 88 dB eller mer
CD (kortsloten ingång)
CD/DVD DIRECT AMP ON 110 dB eller mer
- Restbrus (IHF-A nätverk)
[AX-497]
CD/DVD DIRECT AMP ON 35 μ V
PURE DIRECT ON 90 μ V
[AX-397]
CD/DVD DIRECT AMP ON 35 μ V
CD/DVD DIRECT AMP OFF 100 μ V

STYRNINGSDELEN

- Ingångskänslighet/ingångsimpedans
PHONO 3,0 mV/47 k Ω
CD etc. 150 mV/47 k Ω
- Utnivå/utgångsimpedans
OUT (REC)
[AX-497] 195 mV/1,6 k Ω eller mindre
[AX-397] 165 mV/1,6 k Ω eller mindre
- Utnivå/impedans för hörlurar
CD etc. (1 kHz inmatning, 150 mV, 8 Ω , 0,019% övertonsdistorsion)
[AX-497] 0,3 V/680 Ω
[AX-397] 0,25 V/680 Ω
- Kanalseparation
CD etc. (5,1 k Ω , kortsloten ingång, 1/10 kHz)
..... 65/50 dB eller mer
- Tonkontrollskaraktistik
BASS
Ökning/minskning (20 Hz) \pm 10 dB
Övergångsfrekvens 350 Hz
TREBLE
Ökning/minskning (20 kHz) \pm 10 dB
Övergångsfrekvens 3,5 kHz
- Kontinuerlig fysiologisk volymkontroll
Dämpning (1 kHz) -30 dB

ALLMÄNT

- Strömförsörjning
[Modeller till U.S.A. och Kanada] 120 V nätspänning, 60 Hz
[Modell till Asien] 220/230-240 V nätspänning, 50/60 Hz
[Allmän modell] ... 110/120/220/230-240 V nätspänning, 50/60 Hz
[Modell till Kina] 220 V nätspänning, 50 Hz
[Modell till Korea] (Gäller endast AX-497)
..... 220 V nätspänning, 60 Hz
[Modell till Australien] 240 V nätspänning, 50 Hz
[Modeller till Europa, inkl. Storbritannien] ... 230 V nätspänning, 50 Hz
- Effektförbrukning
[AX-497]
[Modeller till U.S.A. och Kanada] 220 W/300 VA
[Modell till Asien] 190 W
[Övriga modeller] 220 W
[AX-397] 170 W
- Effektförbrukning i viloläge
[Modeller till Asien och allmän modell]
(110/120 V) 1,1 W
(220/230-240 V) 2,7 W
[Övriga modeller] 1,1 W
(Effektförbrukningen är 0 W medan strömbrytaren POWER är utskjuten i läget OFF.)
- Maximal effektförbrukning [Gäller endast allmänna modeller]
(1 kHz, 6 Ω , 10% övertonsdistorsion)
[AX-497] 490 W
[AX-397] 400 W
- Nätuttag
[Modeller till Storbritannien och Australien] 1 (totalt högst 100 W)
[Modell till Korea] Inget
[Allmän modell] 3 (totalt högst 50 W)
[Övriga modeller] 3 (totalt högst 100 W)
- Ytermått (b x h x d) 435 x 151 x 390 mm
- Vikt
[AX-497] 9,1 kg
[AX-397] 8,3 kg

* Rätt till ändringar av tekniska data utan föregående meddelande förbehålls.

LET OP: LEES HET VOLGENDE VOOR U DIT TOESTEL IN GEBRUIK NEEMT.

- 1 Om er zeker van te kunnen zijn dat u de optimale prestaties uit uw toestel haalt, dient u deze handleiding zorgvuldig door te lezen. Bewaar de handleiding op een veilige plek zodat u er later nog eens iets in kunt opzoeken.
- 2 Installeer dit toestel op een goed geventileerde, koele, droge, schone plek – uit direct zonlicht, uit de buurt van warmtebronnen, trillingen, stof, vocht en/of kou. Zorg voor een ventilatieruimte van tenminste 30 cm ruimte aan de bovenkant, 20 cm aan de rechter- en linkerkant en 20 cm aan de achterkant van dit toestel.
- 3 Plaats dit toestel uit de buurt van andere elektrische apparatuur, motoren of transformatoren om storing gebrom te voorkomen.
- 4 Stel dit toestel niet bloot aan plotselinge temperatuurswisselingen van koud naar warm en plaats het toestel niet in een omgeving met een hoge vochtigheidsgraad (bijv. in een ruimte met een luchtbevochtiger) om te voorkomen dat zich binnenin het toestel condens vormt, wat zou kunnen leiden tot elektrische schokken, brand, schade aan dit toestel en/of persoonlijk letsel.
- 5 Vermijd plekken waar andere voorwerpen op het toestel kunnen vallen, of waar het toestel bloot staat aan druppelende of spattende vloeistoffen. Plaats de volgende dingen niet bovenop dit toestel:
 - Andere componenten, daar deze schade kunnen veroorzaken en/of de afwerking van dit toestel kunnen doen verkleuren.
 - Brandende voorwerpen (bijv. kaarsen), daar deze brand, schade aan dit toestel en/of persoonlijk letsel kunnen veroorzaken.
 - Voorwerpen met vloeistoffen, daar deze elektrische schokken voor de gebruiker en/of schade aan dit toestel kunnen veroorzaken wanneer de vloeistof daaruit in het toestel terecht komt.
- 6 Dek het toestel niet af met een krant, tafellaken, gordijn enz. zodat de koeling niet belemmerd wordt. Als de temperatuur binnenin het toestel te hoog wordt, kan dit leiden tot brand, schade aan het toestel en/of persoonlijk letsel.
- 7 Steek de stekker van dit toestel pas in het stopcontact als alle aansluitingen gemaakt zijn.
- 8 Gebruik het toestel niet wanneer het ondersteboven is geplaatst. Het kan hierdoor oververhit raken wat kan leiden tot schade.
- 9 Gebruik geen overdreven kracht op de schakelaars, knoppen en/of snoeren.
- 10 Wanneer u de stekker uit het stopcontact haalt, moet u aan de stekker zelf trekken, niet aan het snoer.
- 11 Maak dit toestel niet schoon met chemische oplosmiddelen; dit kan de afwerking beschadigen. Gebruik alleen een schone, droge doek.
- 12 Gebruik alleen het op dit toestel aangegeven voltage. Gebruik van dit toestel bij een hoger voltage dan aangegeven is gevaarlijk en kan leiden tot brand, schade aan het toestel en/of persoonlijk letsel. YAMAHA aanvaardt geen aansprakelijkheid voor enige schade veroorzaakt door gebruik van dit toestel met een ander voltage dan hetgeen aangegeven staat.
- 13 Probeer niet zelf wijzigingen in dit toestel aan te brengen of het te repareren. Neem contact op met erkend YAMAHA servicepersoneel wanneer u vermoedt dat het toestel reparatie behoeft. Probeer in geen geval de behuizing open te maken.
- 14 Wanneer u dit toestel voor langere tijd niet zult gebruiken (bijv. vakantie), dient u de stekker uit het stopcontact te halen.
- 15 Installeer dit toestel in de buurt van het stopcontact op zo'n manier dat u gemakkelijk bij de stekker kunt.
- 16 Lees het hoofdstuk "OPLOSSEN VAN PROBLEMEN" over veel voorkomende vergissingen bij de bediening voor u de conclusie trekt dat het toestel een storing of defect vertoont.
- 17 Voor u dit toestel verplaatst, dient u op **STANDBY/ON** te drukken om dit toestel uit (standby) te schakelen en de stekker uit het stopcontact te halen.
- 18 **VOLTAGE SELECTOR**
(Alleen modellen voor Azië en algemene modellen)
De **VOLTAGE SELECTOR** op het achterpaneel van dit toestel moet worden ingesteld op de ter plekke gebruikte netspanning **VOOR** u de stekker in het stopcontact steekt. De geschikte voltages zijn als volgt:
Algemene modellen
..... 110/120/220/230–240 V, 50/60 Hz wisselstroom
Modellen voor Azië
..... 220/230–240 V, 50/60 Hz wisselstroom

WAARSCHUWING

OM DE RISICO'S VOOR BRAND OF ELEKTRISCHE SCHOKKEN TE VERMINDEREN, MAG U DIT TOESTEL IN GEEN GEVAL BLOOTSTELLEN AAN VOCHT OF REGEN.

Zolang dit toestel is aangesloten op het stopcontact, is de stroomvoorziening niet afgesloten, ook niet wanneer u het toestel uitschakelt met **POWER**, of wanneer het uit (standby) zet met **STANDBY/ON**.

Dit toestel gaat uit (standby) wanneer u **POWER** naar binnen naar de **ON** stand drukt en vervolgens op **STANDBY/ON** drukt. In deze staat is dit toestel ontworpen om slechts een zeer kleine hoeveelheid stroom te gebruiken.



Alleen voor klanten in Nederlands

Bij dit product zijn batterijen geleverd. Wanneer deze leeg zijn, moet u ze niet weggooien maar inleveren als **KCA**.

INHOUDSOPGAVE

INLEIDING

KENMERKEN	2
MEEGELEVERDE ACCESSOIRES.....	2
BEDIENINGSORGANEN EN FUNCTIES.....	3
Voorpaneel.....	3
Afstandsbediening	5
Inzetten van batterijen in de afstandsbediening.....	6
Gebruiken van de afstandsbediening	6
Achterpaneel.....	7

VOORBEREIDINGEN

AANSLUITINGEN	8
Aansluiten van luidsprekers en andere componenten	8
Aansluiten van het netsnoer	10

VERRICHTINGEN

WEERGAVE EN OPNAME	11
Weergeven van een signaalbron	11
Regelen van de toonweergave	13
Opnemen van een signaalbron op band of MD	14

AANVULLENDE INFORMATIE

OPLOSSEN VAN PROBLEMEN	16
TECHNISCHE GEGEVENS	18

INLEIDING

VOORBEREIDINGEN

VERRICHTINGEN

AANVULLENDE
INFORMATIE

Nederlands

KENMERKEN

- ◆ Zeer dynamisch vermogen, lage impedantie aandrijfmogelijkheden
- ◆ Continu variabele loudnessregeling
- ◆ CD/DVD DIRECT AMP schakelaar voor onveranderde geluidswaergave van CD en DVD
- ◆ Mogelijkheid tot afstandsbediening

[AX-497]

- ◆ Minimum RMS uitgangsvermogen
85 W + 85 W (8 Ω), 0,019% THV, 20 Hz t/m 20 kHz
- ◆ REC OUT keuzemogelijkheid onafhankelijk van de geselecteerde signaalbron
- ◆ PURE DIRECT schakelaar voor onveranderde geluidswaergave van de signaalbron

[AX-397]

- ◆ Minimum RMS uitgangsvermogen
60 W + 60 W (8 Ω), 0,019% THV, 20 Hz t/m 20 kHz
- ◆ TAPE MONITOR schakelaar om het geluid dat wordt opgenomen te kunnen volgen

- Dit document is de handleiding voor zowel de AX-497 als de AX-397. De betreffende modelnamen worden apart aangegeven wanneer de beschrijving alleen betrekking heeft op één van deze modellen. De afbeeldingen maken hoofdzakelijk gebruik van model AX-497.
-  geeft een bedieningstip aan.
- Sommige handelingen kunnen zowel worden uitgevoerd met de toetsen op het toestel zelf als met de afstandsbediening. Als de naam van een toets op de afstandsbediening verschilt van die op het toestel zelf, zal de naam van de betreffende toets op de afstandsbediening tussen haakjes vermeld worden.
- Deze handleiding is gedrukt voor uw toestel geproduceerd werd. Ontwerp en specificaties kunnen gewijzigd worden als gevolg van verbeteringen enz. Als de handleiding en het product van elkaar verschillen, heeft het product de prioriteit.

MEEGELEVERDE ACCESSOIRES

Controleer of u alle volgende onderdelen inderdaad ontvangen hebt.

Afstandsbediening

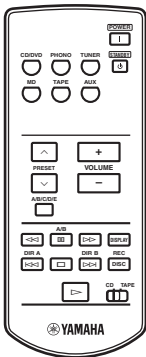

Batterijen (2) (AAA, R03, UM-4)

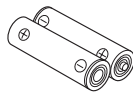

BEDIENINGSORGANEN EN FUNCTIES

Voorpaneel

■ AX-497

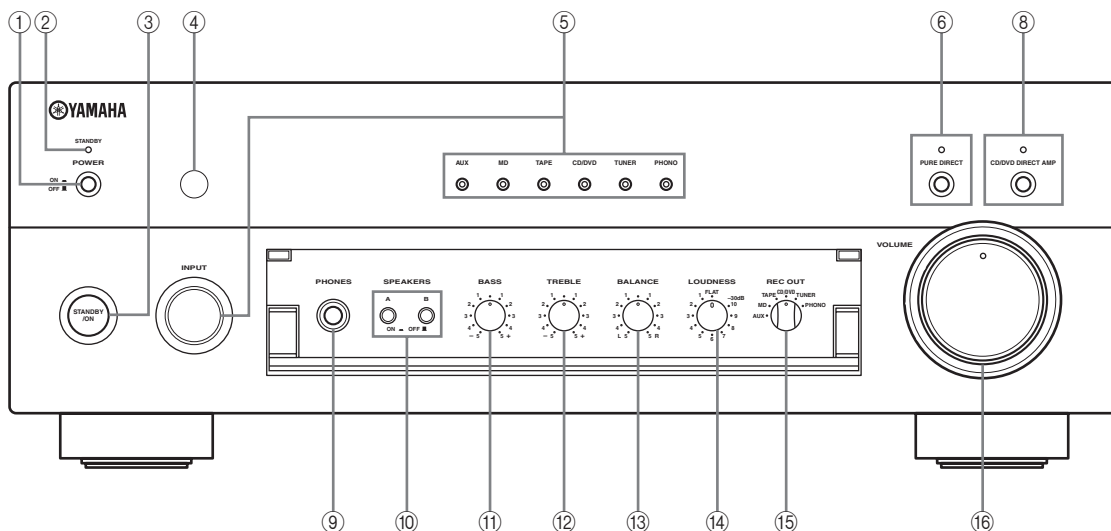

■ AX-397

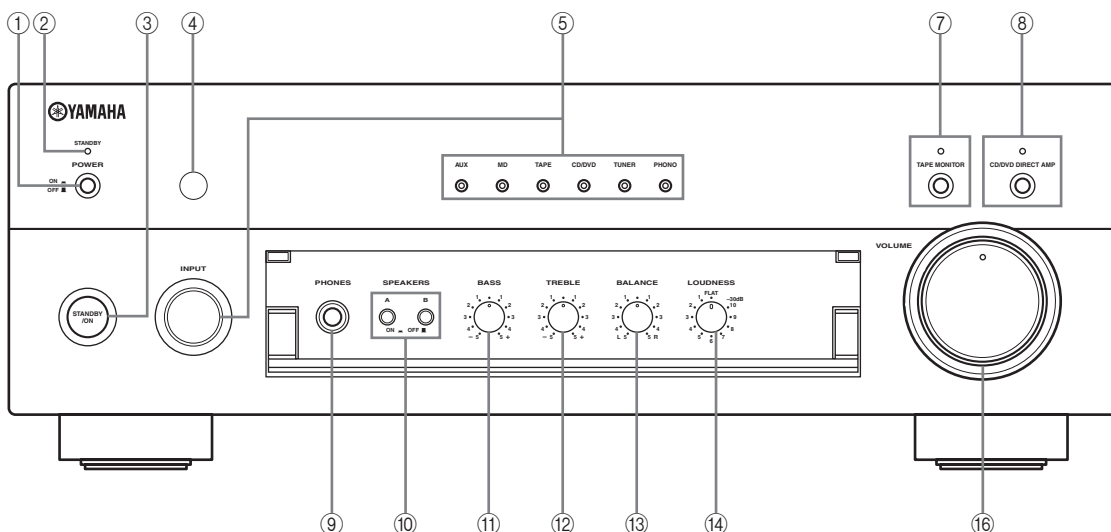

① POWER

Druk naar binnen in de ON stand om dit toestel van stroom te voorzien via het stopcontact. In deze toestand kunt u het toestel aan of uit (standby) zetten door op STANDBY/ON te drukken.

Wanneer u dit toestel aan zet, zal het een paar seconden duren voor het toestel geluid kan produceren.

Druk nog eens om de knop weer naar buiten te doen komen in de OFF stand om de stroomtoevoer via het stopcontact af te sluiten.

② STANDBY indicator

Licht op wanneer het toestel uit (standby) staat.

③ STANDBY/ON

Hiermee zet u het toestel aan of uit (standby).

Opmerkingen

- Deze schakelaar werkt alleen wanneer POWER is ingedrukt in de ON stand.
- Wanneer het toestel uit (standby) staat, verbruikt dit toestel nog steeds een heel klein beetje stroom zodat er gereageerd kan worden op de infraroodsignalen van de afstandsbediening.

④ Sensor voor de afstandsbediening

Deze ontvangt de signalen van de afstandsbediening.

⑤ INPUT knop en indicators

Hiermee kunt u kiezen naar welke signaalbron u wilt luisteren.

De indicators voor de signaalbronnen lichten op wanneer de corresponderende signaalbron wordt geselecteerd.

⑥ PURE DIRECT en indicator (alleen AX-497)

Stelt u in staat om te luisteren naar de onveranderde, pure weergave van een signaalbron.

De indicator erboven zal oplichten wanneer deze functie is ingeschakeld.

Zie bladzijde 13 voor details.

⑦ TAPE MONITOR en indicator (alleen AX-397)

Stelt u in staat te luisteren naar de weergave van een cassettedeck die is verbonden met de TAPE aansluitingen op het achterpaneel van dit toestel.

Wanneer er wordt opgenomen met dit cassettedeck, kunt u het geluid dat wordt opgenomen volgen.

De indicator erboven zal oplichten wanneer deze functie is ingeschakeld.

Opmerkingen

- Wanneer deze functie is ingeschakeld (de indicator licht op), kan TAPE (cassettedeck) niet worden geselecteerd met INPUT.
- Om naar de signaalbron die met INPUT is geselecteerd te kunnen luisteren, dient u nog eens te drukken om de functie uit te zetten (de indicator zal dan ook uit gaan).
- Wanneer TAPE (cassettedeck) is geselecteerd met INPUT, zal deze functie niet kunnen worden ingeschakeld, ook niet door op TAPE MONITOR te drukken.

⑧ CD/DVD DIRECT AMP en indicator

Stelt u in staat om te luisteren naar de onveranderde, pure weergave van een CD of DVD.

De indicator erboven zal oplichten wanneer deze functie is ingeschakeld.

Zie bladzijde 13 voor details.

⑨ PHONES aansluiting

Produceert geluidssignalen waar u ongestoord naar kunt luisteren met een hoofdtelefoon.

Druk zowel de SPEAKERS A als de B knoppen op het voorpaneel in zodat deze naar buiten komen in de OFF stand.

⑩ SPEAKERS A/B

Met elke druk op de bijbehorende toets zet u de set luidsprekers aangesloten op de SPEAKERS A en/of B aansluitingen op het achterpaneel aan of uit.

⑪ BASS

Hiermee verhoogt of verlaagt u de versterking van de lage tonen. De 0 stand geeft een neutrale weergave.

Zie bladzijde 13 voor details.

⑫ TREBLE

Hiermee verhoogt of verlaagt u de versterking van de hoge tonen. De 0 stand geeft een neutrale weergave.

Zie bladzijde 13 voor details.

⑬ BALANCE

Regelt de balans tussen de linker en rechter luidsprekers ter compensatie van afwijkingen die worden veroorzaakt door de opstelling van de luidsprekers of door de omstandigheden in de luisterruimte.

Zie bladzijde 13 voor details.

⑭ LOUDNESS

Bewaart een volledig toonbereik bij elk volumeniveau om te compenseren voor het feit dat het menselijk gehoor bij lage volumes minder gevoelig is voor zowel hogere als lagere tonen.

Zie bladzijde 13 voor details.

⑮ REC OUT keuzeknop (alleen AX-497)

Selecteert een signaalbron voor opname op een MD-recorder of cassettedeck onafhankelijk van de instelling met INPUT, zodat u kunt opnemen van de geselecteerde signaalbron terwijl u luistert naar een andere.

Zie bladzijde 14 voor details.

⑯ VOLUME

Regelt het uitgangsniveau van de geluidswaergave.

Dit heeft geen invloed op het OUT (REC) niveau.

■ Openen en sluiten van de klep in het voorpaneel

Wanneer u gebruik wilt maken van de bedieningsorganen achter de klep in het voorpaneel, kunt u deze openen door voorzichtig tegen het onderste deel van de klep te duwen. Houd de klep dicht wanneer u deze bedieningsorganen niet gebruikt om ze te beschermen tegen stof enz.

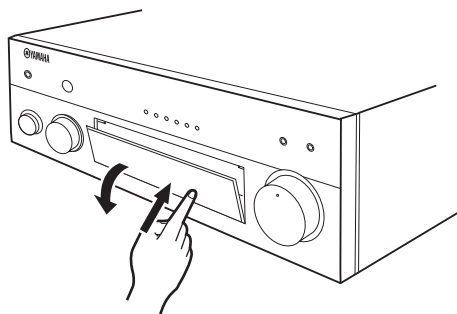

Afstandsbediening

Dit gedeelte geeft een beschrijving van alle bedieningsorganen op de afstandsbediening waarmee u dit toestel of een daarvoor geschikt YAMAHA CD-speler, tuner, cassetdeck enz. kunt bedienen.

Opmerking

Het is mogelijk dat sommige componenten niet bediend kunnen worden met deze afstandsbediening.

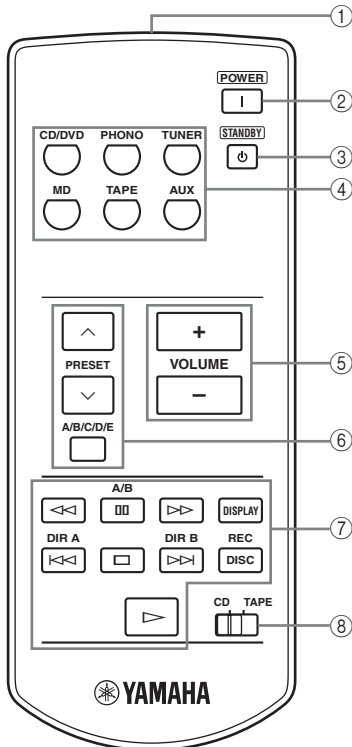

■ Bedienen van dit toestel

① Infraroodzender

Zend de signalen naar het toestel.

② POWER

Hiermee zet u het toestel aan.

Opmerking

Deze toets werkt alleen wanneer POWER op het voorpaneel is ingedrukt in de ON stand.

③ STANDBY

Hiermee zet u het toestel uit (standby).

Opmerkingen

- Deze toets werkt alleen wanneer POWER op het voorpaneel is ingedrukt in de ON stand.
- Wanneer het toestel uit (standby) staat, wordt er nog steeds een heel klein beetje stroom verbruikt zodat er gereageerd kan worden op de infraroodsignalen van de afstandsbediening.

④ Ingangskeuzetoetsen

Hiermee kunt u kiezen naar welke signaalbron u wilt luisteren.

⑤ VOLUME +/-

Regelt het uitgangsniveau van de geluidswaergave. Dit heeft geen invloed op het OUT (REC) niveau.

■ Bedienen van andere componenten

De functies van de toetsen waarmee andere YAMAHA componenten worden bediend zijn hetzelfde als die van de corresponderende toetsen op de componenten in kwestie. Raadpleeg de handleiding van de component in kwestie voor details.

⑥ Tuner toetsen

Hiermee bedient u de diverse functies van de tuner.

PRESET +/-

Hiermee kunt u een voorkeuzenummer (1 t/m 8) selecteren.

A/B/C/D/E

Hiermee kunt u een voorkeuzegroep (A t/m E) selecteren.

⑦ CD-speler / cassetdeck toetsen

Hiermee kunt u diverse functies van een CD-speler of cassetdeck bedienen.

Opmerkingen

- DIR B en A/B zijn alleen van toepassing bij een dubbel cassetdeck.
- Als u op DIR A drukt zal de bandtransportrichting omkeren bij een enkel cassetdeck met automatische bandtransportomkering (auto reverse).

⑧ CD/TAPE keuzeschakelaar

Hiermee kunt u heen en weer schakelen tussen CD-spelerfuncties en cassetdeckfuncties.

Inzetten van batterijen in de afstandsbediening

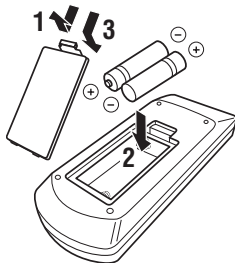

- 1 Open de klep van het batterijvak.
- 2 Doe de twee meegeleverde batterijen (AAA, R03, UM-4) in het vak met de polen de goede kant op (+ en -) zoals aangegeven in het batterijvak.

- 3 Doe de klep weer dicht.

■ Opmerkingen over batterijen

- Vervang alle batterijen door nieuwe wanneer het volgende merkt: het bereik van de afstandsbediening wordt minder, de indicator knippert niet meer of wordt zwakker.
- Gebruik AAA, R03, UM-4 batterijen.
- Zorg ervoor dat de polen de goede kant op zitten. Bekijk daarvoor de afbeelding binnenin het batterijvak.
- Haal de batterijen eruit wanneer u de afstandsbediening langere tijd niet zult gebruiken.
- Gebruik geen oude en nieuwe batterijen door elkaar.
- Gebruik geen verschillende soorten batterijen door elkaar (alkali en gewone (mangaan) batterijen bijvoorbeeld). Lees de informatie op de verpakking aandachtig door, want de verschillende soorten batterijen kunnen erg op elkaar lijken.
- We raden u sterk aan alkali batterijen te gebruiken.
- Als de batterijen zijn gaan lekken, moet u ze onmiddellijk weggooien. Raak het uit de batterijen gelekte materiaal niet aan en zorg ervoor dat het niet op uw kleding enz. komt. Maak het batterijvak goed schoon voor u er nieuwe batterijen in doet.
- Gooi batterijen nooit samen met gewoon huishoudelijk afval weg; neem bij het weggooien van batterijen de plaatselijk geldende regelgeving in acht.

Gebruiken van de afstandsbediening

De afstandsbediening zendt een gerichte infraroodstraal uit.

Richt de afstandsbediening op de sensor op het voorpaneel van dit toestel wanneer u dit toestel wilt bedienen.

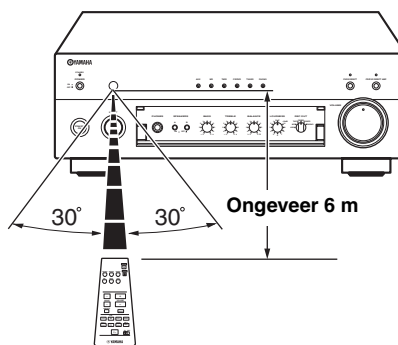

■ Omgaan met de afstandsbediening

- Er mogen zich geen grote obstakels bevinden tussen de afstandsbediening en het te bedienen toestel.
- Mors geen water of andere vloeistoffen op de afstandsbediening.
- Laat de afstandsbediening niet vallen.
- Laat de afstandsbediening niet liggen en bewaar hem niet op de volgende plekken:
 - zeer vochtige plekken, bijvoorbeeld bij een bad
 - plekken waar de temperatuur hoog kan oplopen, zoals naast de verwarming of kachel
 - heel koude plekken
 - stoffige plekken
- Stel de afstandsbediening niet bloot aan sterke verlichting, in het bijzonder van TL lampen en dergelijke; anders is het mogelijk dat de afstandsbediening niet goed werkt. Indien nodig dient u dit toestel uit direct licht te zetten.

Achterpaneel

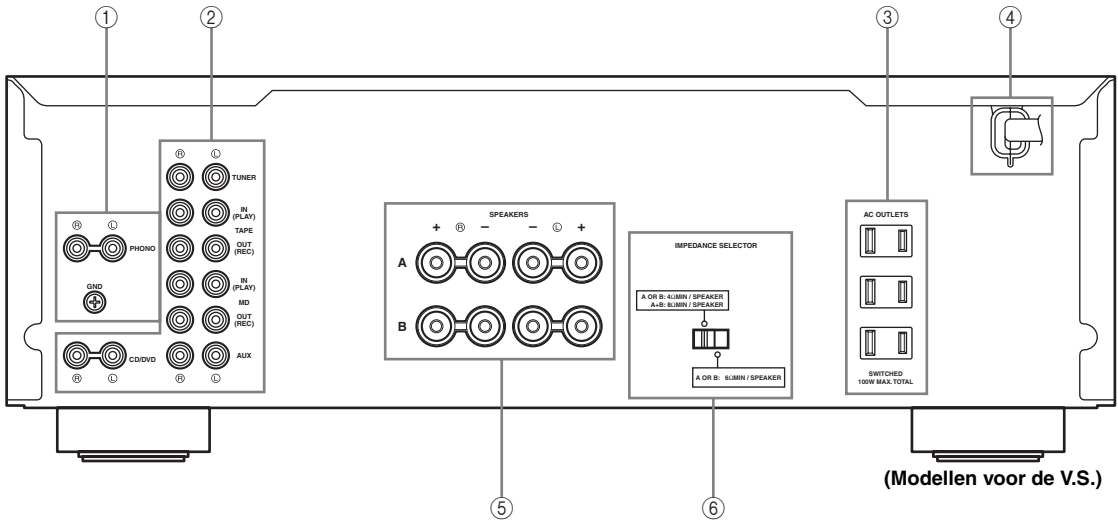

(Modellen voor de V.S.)

① PHONO aansluitingen en GND aansluiting

Zie bladzijde 8 voor meer informatie over deze aansluitingen.

② Audio in-/uitgangsaansluitingen

Zie bladzijde 8 voor meer informatie over deze aansluitingen.

③ AC OUTLET(S)

Hiermee kunt eventueel andere audio/video componenten van stroom voorzien.
Zie bladzijde 10 voor details.

④ Netsnoer

Zie bladzijde 10 voor meer informatie over deze aansluitingen.

⑤ SPEAKERS aansluitingen

U kunt één of twee luidsprekersets aansluiten.
Zie bladzijde 8 voor meer informatie over deze aansluitingen.

⑥ IMPEDANCE SELECTOR

Zie “IMPEDANCE SELECTOR schakelaar” elders op deze bladzijde.

■ Alleen modellen voor Azië en algemene modellen

VOLTAGE SELECTOR is alleen beschikbaar op modellen voor Azië en algemene modellen.

VOLTAGE SELECTOR

Zie bladzijde 10 voor details.

■ IMPEDANCE SELECTOR schakelaar

LET OP

U mag de IMPEDANCE SELECTOR schakelaar in geen geval omzetten terwijl dit toestel aan staat, want hierdoor zal het toestel kapot gaan.

Als het toestel niet aan gaat, is het mogelijk dat de IMPEDANCE SELECTOR schakelaar niet helemaal in de juiste stand staat. In een dergelijk geval dient u de schakelaar helemaal in de juiste stand te zetten wanneer de stroomvoorziening van dit toestel volledig is afgesloten. Kies de stand van de schakelaar (links of rechts) aan de hand van de impedantie van de luidsprekers in uw systeem.

Stand van de schakelaar	Impedantieniveau
Rechts	Modellen voor Azië <ul style="list-style-type: none"> Als u één set (A of B) gebruikt, moet de impedantie van elk van de luidsprekers 8 Ω of hoger zijn. Als u twee sets (A en B) gebruikt, moet de impedantie van elk van de luidsprekers 16 Ω of hoger zijn.
	Modellen voor Canada <ul style="list-style-type: none"> U kunt één set (A of B) gebruiken, waarbij de impedantie van elk van de luidsprekers 6 Ω of hoger moet zijn.
	Overige modellen <ul style="list-style-type: none"> Als u één set (A of B) gebruikt, moet de impedantie van elk van de luidsprekers 6 Ω of hoger zijn. Als u twee sets (A en B) gebruikt, moet de impedantie van elk van de luidsprekers 12 Ω of hoger zijn.
Links	<ul style="list-style-type: none"> Als u één set (A of B) gebruikt, moet de impedantie van elk van de luidsprekers 4 Ω of hoger zijn. Als u twee sets (A en B) gebruikt, moet de impedantie van elk van de luidsprekers 8 Ω of hoger zijn.

AANSLUITINGEN

Aansluiten van luidsprekers en andere componenten

LET OP

- Sluit dit toestel of één van de andere componenten pas aan op het lichtnet wanneer alle verbindingen tussen de componenten gemaakt zijn.
- Laat de blote luidsprekerdraden elkaar niet raken en zorg ervoor dat ze geen contact maken met de metalen onderdelen van het toestel. Hierdoor kunnen het toestel en/of de luidsprekers beschadigd raken.
- Alle aansluitingen moeten correct zijn: L (links) op L, R (rechts) op R, “+” op “+” en “-” op “-”. Als de aansluitingen niet kloppen, zal er geen geluid worden weergegeven via de luidsprekers en als de polariteit van de luidspreker-aansluitingen niet correct is, zal de weergave onnatuurlijk klinken met te weinig lage tonen. Raadpleeg tevens de handleidingen van elk van uw componenten.
- Gebruik RCA (tulp) stekkerkabels voor audio/video apparatuur met uitzondering van luidsprekers.
- Sluit uw draaitafel tevens aan op de GND aansluiting om storende ruis in het signaal te verminderen. Bij sommige draaitafels is het echter mogelijk dat u minder ruis hoort wanneer u de GND aansluiting niet gebruikt.

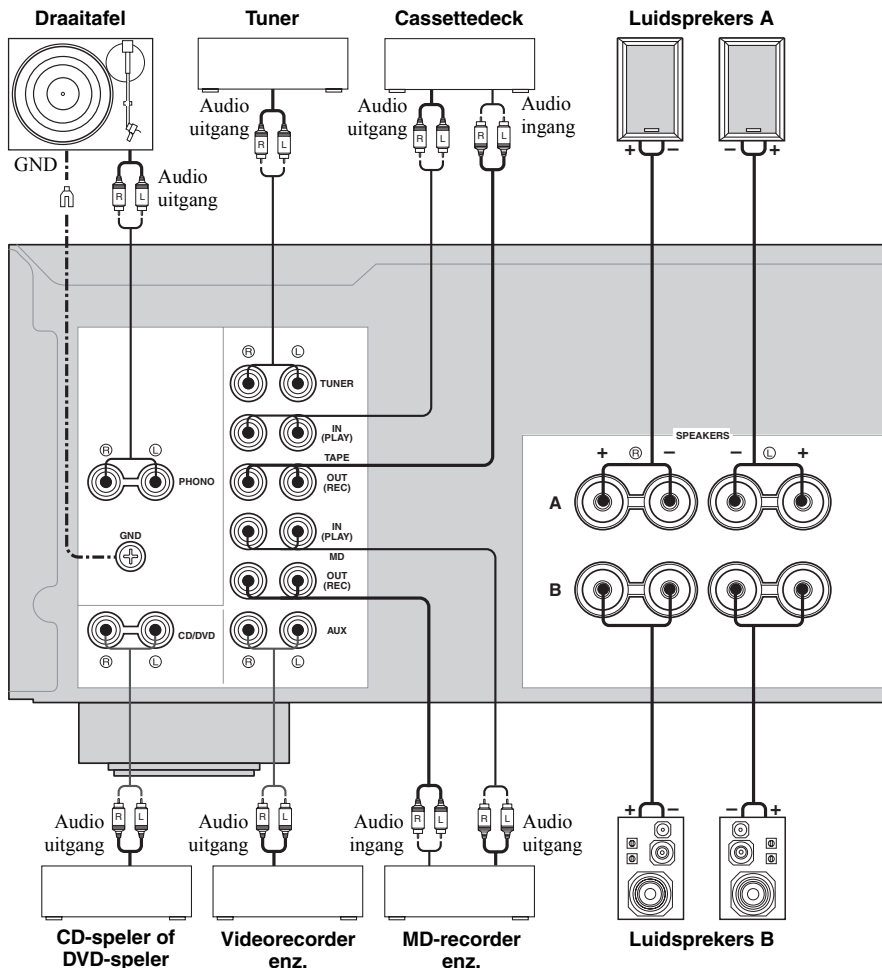

- 1** Strip ongeveer 10 mm van de isolatie van het uiteinde van elk van de luidsprekerkabels en draai de ontblootte draadjes netjes in elkaar om kortsluiting te voorkomen.

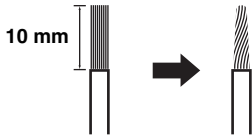

- 2** Schroef de knop los.

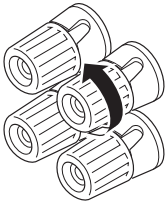

Rood: positief (+)
Zwart: negatief (-)

- 3** Steek een ontbloot draadeind in het gat aan de zijkant van de aansluiting.

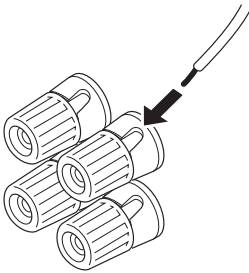

Rood: positief (+)
Zwart: negatief (-)

- 4** Draai de draad vervolgens met de knop weer vast.

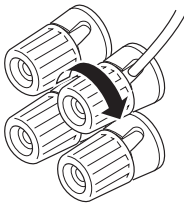

Rood: positief (+)
Zwart: negatief (-)

■ **Aansluiten van bananenstekkers**
(Niet van toepassing op modellen voor Azië, Korea, het V.K. en Europa)

Draai eerst de knop vast en steek vervolgens de bananenstekker in het uiteinde van de corresponderende aansluiting.

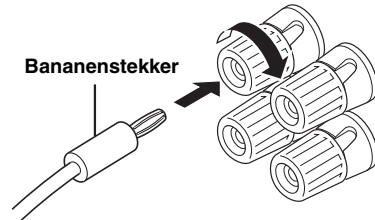

Opmerkingen

- U kunt één of twee luidsprekersets aansluiten op dit toestel. Als u een enkel luidsprekersysteem gebruikt, kunt u dit naar keuze met de SPEAKERS A of B aansluitingen verbinden.
- Gebruik uitsluitend luidsprekers met de op het achterpaneel van dit toestel aangegeven impedantie.

Aansluiten van het netsnoer

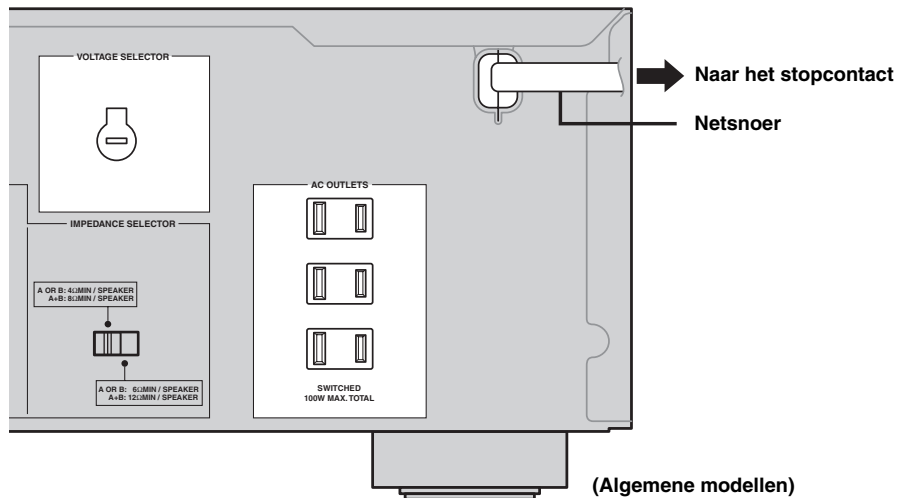

■ Aansluiten van het netsnoer

Steek de stekker van het netsnoer in het stopcontact nadat u alle overige aansluitingen heeft verricht.

■ AC OUTLET(S) (SWITCHED)

Modellen voor het V.K. en Australië

..... 1 Netstroomaansluiting

Modellen voor Korea..... Geen

Overige modellen 3 Netstroomaansluitingen

Via de netstroomaansluitingen op dit toestel kunt u andere componenten in uw systeem van stroom voorzien. De stroom voor de AC OUTLET(S) wordt geregeld met POWER of STANDBY/ON op het voorpaneel van dit toestel (of op de afstandsbediening). Deze aansluiting(en) voorzien de erop aangesloten componenten van stroom wanneer dit toestel aan staat. Voor informatie over het maximale vermogen (totale stroomverbruik van de componenten) zie "TECHNISCHE GEGEVENS" op bladzijde 18.

■ VOLTAGE SELECTOR (Alleen modellen voor Azië en algemene modellen)

De VOLTAGE SELECTOR op het achterpaneel van dit toestel moet worden ingesteld op de bij u ter plaatse gangbare netspanning VOOR u de stekker in het stopcontact doet.

De mogelijke voltages zijn als volgt:

Modellen voor Azië

..... 220/230–240 V, 50/60 Hz wisselstroom

Algemene modellen

..... 110/120/220/230–240 V, 50/60 Hz wisselstroom

WEERGAVE EN OPNAME

Weergeven van een signaalbron

Opmerking

Alleen voor de AX-397 geldt dat als de TAPE MONITOR indicator op het voorpaneel oplicht wanneer u naar een signaalbron luistert, u op TAPE MONITOR op het voorpaneel kunt drukken om de TAPE MONITOR functie uit te schakelen (de TAPE MONITOR indicator zal dan uit gaan).

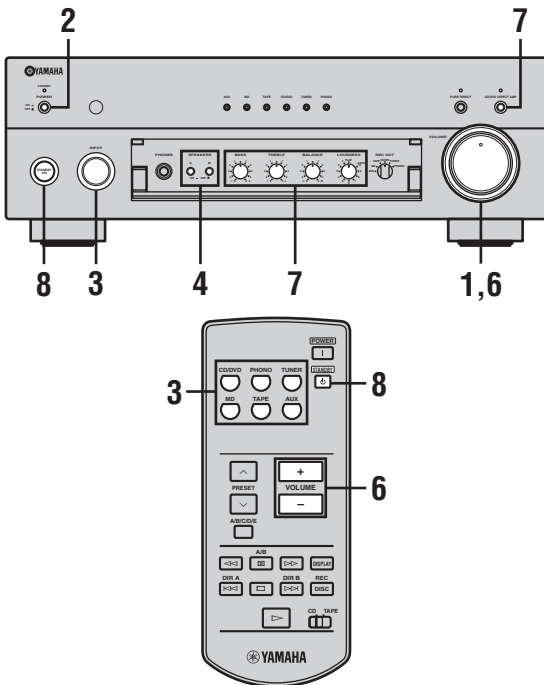

- 1 Draai VOLUME op het voorpaneel helemaal tegen de klok in, helemaal naar links.

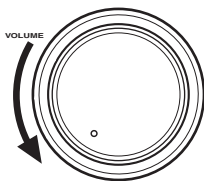

- 2 Druk POWER op het voorpaneel in de ON stand.

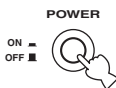

- 3 Verdraai INPUT op het voorpaneel (of gebruik de ingangskeuzetoetsen op de afstandsbediening) om de signaalbron waar u naar wilt luisteren te selecteren.

De indicator voor de geselecteerde signaalbron licht op.

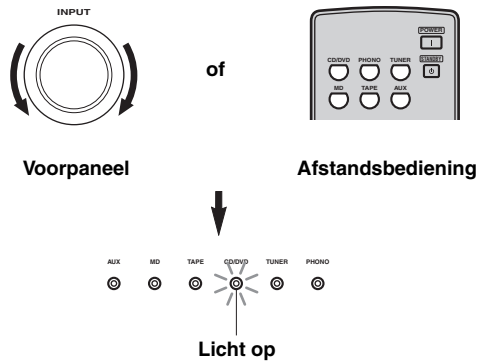

- 4 Druk op SPEAKERS A en/of B op het voorpaneel om de luidsprekersets A en/of B te selecteren.

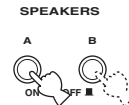

Opmerkingen

- Zowel SPEAKERS A als B kan worden geselecteerd.
- Als u luistert via een hoofdtelefoon, dient u beide knoppen in te drukken zodat ze naar buiten komen in de OFF stand.

- 5 Laat de signaalbron weergeven.

- 6 Druk op VOLUME op het voorpaneel (of op VOLUME +/- op de afstandsbediening) om het uitgangsniveau van de geluidsweggeve in te stellen.

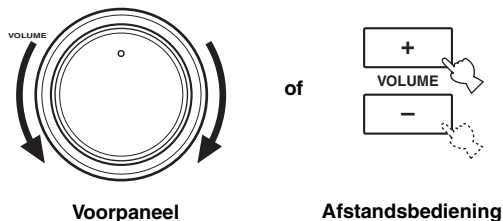

7 Regel de toonweergave met BASS, TREBLE, BALANCE en LOUDNESS, of met CD/DVD DIRECT AMP op het voorpaneel.

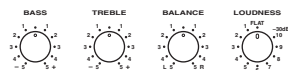

of

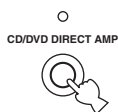

Opmerking

Alleen op de AX-497 kunt u de toonweergave ook regelen met PURE DIRECT op het voorpaneel.

8 Druk nog eens op STANDBY/ON op het voorpaneel (of op STANDBY op de afstandsbediening) wanneer u klaar bent en het toestel uit (standby) wilt zetten.

De STANDBY indicator licht op.

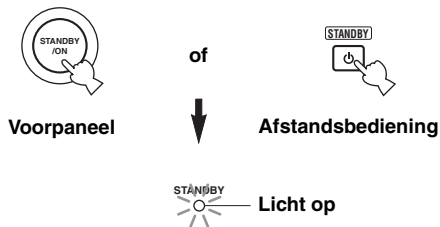

Opmerking

Om de stroomvoorziening via het stopcontact af te sluiten, dient u op POWER op het voorpaneel te drukken zodat deze knop naar buiten komt in de OFF stand.

Regelen van de toonweergave

Regelen van de BALANCE

Regelt de balans tussen het volume van de linker en rechter luidsprekers ter compensatie van afwijkingen die worden veroorzaakt door de opstelling van de luidsprekers of door de omstandigheden in de luisterruimte.

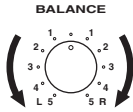

Gebruiken van de CD/DVD DIRECT AMP schakelaar

Hiermee worden signalen van uw CD- of DVD-speler direct naar de speciale ingebouwde versterker voor de CD- of DVD-speler geleid. Deze signalen passeren ongewijzigd de INPUT en BASS, TREBLE, BALANCE en LOUDNESS schakelingen (en alleen op de AX-397 de TAPE MONITOR schakeling) en gaan rechtstreeks naar de eindversterker zodat de CD of DVD signalen niet gewijzigd worden en de meest natuurgetrouwe weergave verkregen wordt.



Gebruiken van de PURE DIRECT schakelaar (alleen AX-497)

Leidt de ingangssignalen van uw audiobronnen om. Hierdoor zullen de ingangssignalen de BASS, TREBLE, BALANCE en LOUDNESS schakelingen onveranderd passeren voor een zo natuurgetrouw mogelijke weergave.



Opmerking

Alleen voor de AX-497 geldt dat als zowel de CD/DVD DIRECT AMP als PURE DIRECT functies zijn ingeschakeld, alleen de CD/DVD DIRECT AMP functie zal functioneren.

Regelen van de BASS en TREBLE

Hiermee kunt u de weergave van de hoge en lage tonen regelen.

BASS

Hiermee verhoogt of verlaagt u de versterking van de lage tonen.

TREBLE

Hiermee verhoogt of verlaagt u de versterking van de hoge tonen.



Regelen van de LOUDNESS

Bewaart een volledig toonbereik bij elk volumeniveau om te compenseren voor het feit dat het menselijk gehoor bij lage volumes minder gevoelig is voor zowel hogere als lagere tonen.

LET OP

Als de CD/DVD DIRECT AMP schakelaar (of op de AX-497, de PURE DIRECT schakelaar) is ingeschakeld met LOUDNESS ingesteld op een bepaald niveau, zullen de ingangssignalen de LOUDNESS schakeling passeren, waardoor het uitgangsniveau plotseling zal toenemen. Om te voorkomen dat uw gehoor of uw luidsprekers beschadigd raken, moet u daarom op CD/DVD DIRECT AMP drukken (of op de AX-497 op PURE DIRECT) NADAT u het geluidsniveau verlaagd heeft of NADAT u gecontroleerd of LOUDNESS correct is ingesteld.

1 Zet LOUDNESS op de FLAT stand.

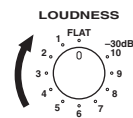

2 Verdraai VOLUME op het voorpaneel (of gebruik VOLUME +/- op de afstandsbediening) om het uitgangsniveau van de geluidswaergave in te stellen op het hardste niveau waar u naar zou willen luisteren.

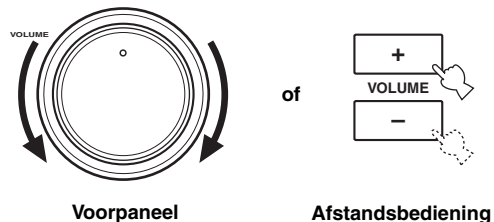

3 Verdraai LOUDNESS tot u het gewenste volume heeft ingesteld.

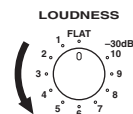

Opnemen van een signaalbron op band of MD

Opmerkingen

- De VOLUME, BASS, TREBLE, BALANCE en LOUDNESS regelaars en de CD/DVD DIRECT AMP schakelaar (en alleen op de AX-497, de PURE DIRECT schakelaar) hebben geen effect op het signaal van de bron waarvan wordt opgenomen.
- Controleer de regelingen met betrekking tot het auteursrecht in het gebied waar u zich bevindt voor u opnamen gaat maken van platen, CD's, radio enz. Opnemen van auteursrechtelijk beschermd materiaal kan inbreuk maken op de op het materiaal rustende rechten.

■ AX-497

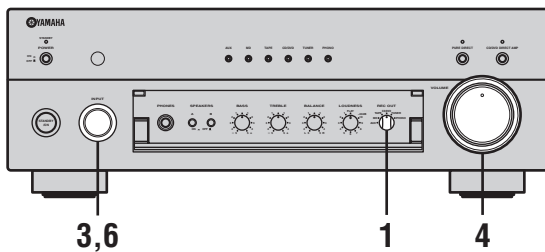

- 1 Verdraai REC OUT op het voorpaneel en selecteer de signaalbron waarvan u wilt opnemen.

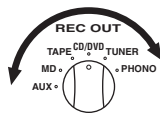

- 2 Laat de signaalbron weergeven.

- 3 Verdraai INPUT op het voorpaneel (of gebruik de ingangskeuzetoetsen op de afstandsbediening) om de signaalbron waar u naar wilt luisteren te selecteren.

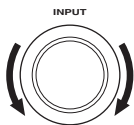

Voorpaneel

of



Afstandsbediening

- 4 Druk op VOLUME op het voorpaneel (of op VOLUME +/- op de afstandsbediening) om het uitgangsniveau van de geluidswaergave in te stellen.

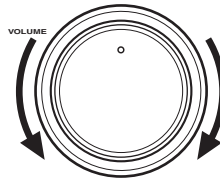

Voorpaneel

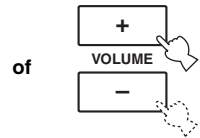

Afstandsbediening

- 5 Laat de opname op het cassetdeck of de MD-recorder beginnen.

- 6 Verdraai INPUT op het voorpaneel (of druk op TAPE of MD op de afstandsbediening) om TAPE of MD te selecteren, waarna u het geluid dat wordt opgenomen op het cassetdeck of de MD-recorder kunt blijven volgen.

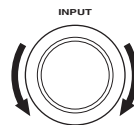

Voorpaneel

of



Afstandsbediening

Opmerking

Selecteren van een andere signaalbron met INPUT op het voorpaneel (of met de corresponderende ingangskeuzetoets op de afstandsbediening) terwijl er iets wordt opgenomen heeft geen invloed op de opname.

■ AX-397

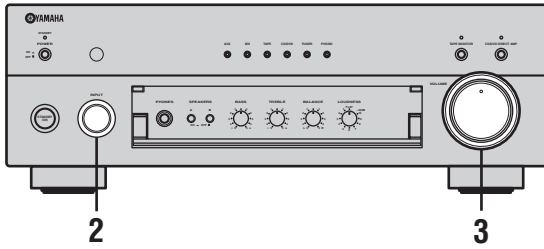

1 Laat de signaalbron weergeven.

2 Verdraai INPUT op het voorpaneel (of gebruik de ingangskeuzetoetsen op de afstandsbediening) om de signaalbron waar u naar wilt luisteren te selecteren.

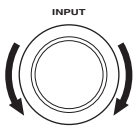

Voorpaneel

of

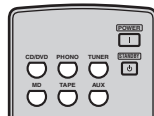

Afstandsbediening

Opmerking

U kunt geen andere signaalbron instellen terwijl de TAPE MONITOR indicator op het voorpaneel oplicht.

3 Druk op VOLUME op het voorpaneel (of op VOLUME +/- op de afstandsbediening) om het uitgangsniveau van de geluidswaergave in te stellen.

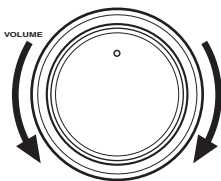

Voorpaneel

of

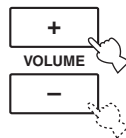

Afstandsbediening

4 Laat de opname op het cassettedeck of de MD-recorder beginnen.



Als er een cassettedeck met 3 koppen wordt gebruikt voor het opnemen, kunt u het geluid dat wordt opgenomen volgen door op TAPE MONITOR te drukken.

OPLOSSEN VAN PROBLEMEN

Raadpleeg de tabel hieronder wanneer het toestel niet naar behoren functioneert. Als het probleem niet hieronder vermeld staat, of als de aanwijzingen het probleem niet verhelpen, zet het toestel dan uit (standby), haal de stekker uit het stopcontact en neem contact op met uw dichtstbijzijnde YAMAHA dealer of servicecentrum.

■ Algemeen

Probleem	Oorzaak	Oplossing	Raadpleeg bladzijde
Dit toestel gaat niet aan.	Het netsnoer of de stekker is niet of niet goed aangesloten.	Sluit het netsnoer op de juiste manier aan.	—
	De instelling voor de impedantie is niet correct.	Stel de impedantie in zodat deze overeenkomt met die van uw luidsprekers.	7
	De beveiliging is in werking getreden vanwege kortsluiting enz.	Controleer of de luidsprekerbedrading elkaar niet raakt en zet vervolgens het toestel weer aan.	8
	De IMPEDANCE SELECTOR schakelaar op het achterpaneel staat niet helemaal in de juiste stand.	Zet de IMPEDANCE SELECTOR schakelaar helemaal in de juiste stand terwijl de stroomvoorziening van het toestel is uitgeschakeld.	7
	Het toestel heeft blootgestaan aan een sterke, externe elektrische schok (bijvoorbeeld een blikseminslag of een ontlading van statische elektriciteit).	Zet het toestel uit (standby), haal de stekker uit het stopcontact, wacht 30 seconden voor u de stekker weer terug doet en probeer het toestel vervolgens weer gewoon te gebruiken.	—
Geen geluid	In- of uitgangskabels niet op de juiste manier aangesloten.	Sluit de bedrading op de juiste manier aan. Als dit het probleem niet verhelpt, is het mogelijk dat er iets mis is met de kabels.	8
	Er is geen geschikte signaalbron geselecteerd.	Selecteer een geschikte signaalbron met INPUT op het voorpaneel (of met de ingangskleuzetoetsen op de afstandsbediening).	11
	De TAPE MONITOR functie is ingeschakeld.	Zet de TAPE MONITOR functie uit.	4
	De SPEAKERS A/B schakelaars staan niet in de juiste stand.	Zet de gewenste SPEAKERS A of B schakelaar in de ON stand.	11
	De luidsprekers zijn niet goed aangesloten.	Sluit de luidsprekers op de juiste manier aan.	8
Het geluid valt plotseling uit.	De beveiliging is in werking getreden vanwege kortsluiting enz.	Controleer of de IMPEDANCE SELECTOR correct is ingesteld.	7
		Controleer of de luidsprekerbedrading elkaar niet raakt en zet vervolgens het toestel weer aan.	8
Alleen de luidspreker aan de ene kant doet het.	Bedrading niet op de juiste manier aangesloten.	Sluit de bedrading op de juiste manier aan. Als dit het probleem niet verhelpt, is het mogelijk dat er iets mis is met de kabels.	8
	De BALANCE regeling is niet correct ingesteld.	Zet BALANCE in de juiste stand.	13
De lage tonen klinken te zwak en de weergave is sfeerloos.	De + en – draden zijn verkeerd aangesloten op de versterker of de luidsprekers.	Sluit de luidsprekerdraden correct aan op de + en – aansluitingen.	8
U hoort een zeker “gebrom”.	Bedrading niet op de juiste manier aangesloten.	Sluit de audiostekkers stevig en op de juiste manier aan. Als dit het probleem niet verhelpt, is het mogelijk dat er iets mis is met de kabels.	8
	De draaitafel is niet verbonden met de GND aansluiting.	Maak de GND verbinding tussen de aarding van de draaitafel en dit toestel.	8
Het volume is te laag bij weergave van een plaat.	De plaat wordt afgespeeld op ene draaitafel met een MC cartridge.	De draaitafel moet op dit toestel worden aangesloten via een MC kopversterker.	—
Het volume kan niet worden verhoogd, of het geluid klinkt vervormd.	De op de TAPE OUT of MD OUT aansluitingen van dit toestel aangesloten component staat uit.	Zet de betreffende component aan.	—

Het geluid klinkt slecht wanneer u luistert via een hoofdtelefoon die is aangesloten op een CD-speler of cassettedeck verbonden met dit toestel.	De stroom voor dit toestel is uitgeschakeld of het toestel staat uit (standby).	Zet het toestel aan.	11
Het volume is te laag.	De LOUDNESS functie is ingeschakeld.	Zet LOUDNESS op de FLAT stand.	13
De signaalbron kan niet worden gewijzigd ook al draait u aan INPUT.	De CD/DVD DIRECT AMP schakelaar is ingeschakeld.	Zet de CD/DVD DIRECT AMP schakelaar uit.	13
	De TAPE MONITOR functie is ingeschakeld.	Zet de TAPE MONITOR functie uit.	4
De BASS, TREBLE, BALANCE en LOUDNESS regelingen hebben geen effect op de toonweergave.	De CD/DVD DIRECT AMP schakelaar (of de PURE DIRECT schakelaar op de AX-497) is ingeschakeld.	De CD/DVD DIRECT AMP schakelaar (of de PURE DIRECT schakelaar op de AX-497) moet worden uitgeschakeld om deze functies te kunnen gebruiken.	13

■ Afstandsbediening

Probleem	Oorzaak	Oplossing	Raadplee bladzijde
De afstandsbediening werkt niet of niet naar behoren.	Te ver weg of onder te scherpe hoek gebruikt.	De afstandsbediening werkt binnen een maximaal bereik van 6 m en binnen een hoek van 30 graden ten opzichte van loodrecht op het voorpaneel.	6
	Direct zonlicht of sterke verlichting (vooral van TL lampen enz.) valt op de sensor voor de afstandsbediening van dit toestel.	Stel het toestel anders op.	—
	De batterijen raken leeg.	Vervang alle batterijen.	6

TECHNISCHE GEGEVENS

VERSTERKER GEDEELTE

- Minimum RMS uitgangsvermogen
(8 Ω , 20 Hz t/m 20 kHz, 0,019% THV)
[AX-497] 85 W + 85 W
[AX-397] 60 W + 60 W
(6 Ω , 20 Hz t/m 20 kHz, 0,038% THV)
[AX-497] 100 W + 100 W
[AX-397] 70 W + 70 W
- Dynamisch vermogen (IHF) (8/6/4/2 Ω)
[AX-497] 130/150/185/220 W
[AX-397] 100/120/140/150 W
- Maximum uitgangsvermogen
(1 kHz, 0,7% THV, 4 Ω)
[Alleen modellen voor het V.K. en Europa]
[AX-497] 120 W
[AX-397] 95 W
(1 kHz, 10% THV, 8/6 Ω)
[AX-497]
[Alleen modellen voor Azië, China en Korea en
algemene modellen] 130/150 W
[AX-397]
[Alleen modellen voor Azië en China en
algemene modellen] 100/110 W
- IEC uitgangsvermogen [Alleen modellen voor het V.K. en Europa]
(1 kHz, 0,019% THV, 8 Ω)
[AX-497] 100 W
[AX-397] 75 W
- Vermogensbandbreedte
[AX-497] (0,04% THV, 42,5 W, 8 Ω) 10 Hz t/m 50 kHz
[AX-397] (0,04% THV, 30 W, 8 Ω) 10 Hz t/m 50 kHz
- Dempingsfactor
20 Hz t/m 20 kHz, 8 Ω 240 of meer
- Maximum ingangssignaal
PHONO (1 kHz, 0,003% THV) 115 mV of meer
CD, enz. (1 kHz, 0,5% THV) 2,2 V of meer
- Frequentierespons
CD, enz. (20 Hz t/m 20 kHz) 0 \pm 0,5 dB
CD/DVD DIRECT AMP ON (10 Hz t/m 100 kHz)
..... 0 \pm 1,0 dB
- RIAA Equalisatie-deviatie
PHONO \pm 0,3 dB
- Totale harmonische vervorming
PHONO naar OUT (REC)
(20 Hz t/m 20 kHz, 3 V) 0,003% of minder
CD, enz. naar SP OUT
(20 Hz t/m 20 kHz, 42,5 W, 8 Ω) 0,009% of minder
- Signaal-ruis verhouding (IHF-A netwerk)
PHONO (ingang kortgesloten) 88 dB of meer
CD (ingang kortgesloten)
CD/DVD DIRECT AMP ON 110 dB of meer
- Restruis (IHF-A netwerk)
[AX-497]
CD/DVD DIRECT AMP ON 35 μ V
PURE DIRECT ON 90 μ V
[AX-397]
CD/DVD DIRECT AMP ON 35 μ V
CD/DVD DIRECT AMP OFF 100 μ V

BEDIENINGSGEDEELTE

- Ingangsgevoeligheid/ingangsimpedantie
PHONO 3,0 mV/47 k Ω
CD, enz. 150 mV/47 k Ω
- Uitgangsniveau/uitgangsimpedantie
OUT (REC)
[AX-497] 195 mV/1,6 k Ω of minder
[AX-397] 165 mV/1,6 k Ω of minder
- Hoofdtelefoon uitgang/impedantie
CD, enz. (Ingang 1 kHz, 150 mV, 8 Ω , 0,019% THV)
[AX-497] 0,3 V/680 Ω
[AX-397] 0,25 V/680 Ω
- Kanaalscheiding
CD, enz. (5,1 k Ω ingang kortgesloten, 1/10 kHz)
..... 65/50 dB of meer
- Karakteristieken toonregeling
BASS
Versterking/verzwakking (20 Hz) \pm 10 dB
Turnover frequentie 350 Hz
TREBLE
Versterking/verzwakking (20 kHz) \pm 10 dB
Turnover frequentie 3,5 kHz
- Continue Loudness regeling
Demping (1 kHz) -30 dB

ALGEMEEN

- Stroomvoorziening
[Modellen voor de V.S. en Canada] 120 V, 60 Hz wisselstroom
[Modellen voor Azië] 220/230-240 V, 50/60 Hz wisselstroom
[Algemene modellen]
..... 110/120/220/230-240 V, 50/60 Hz wisselstroom
[Modellen voor China] 220 V, 50 Hz wisselstroom
[Modellen voor Korea] 220 V, 60 Hz wisselstroom
[Modellen voor Australië] 240 V, 50 Hz wisselstroom
[Modellen voor het V.K. en Europa] .. 230 V, 50 Hz wisselstroom
- Stroomverbruik
[AX-497]
[Modellen voor de V.S. en Canada] 220 W/300 VA
[Modellen voor Azië] 190 W
[Overige modellen] 220 W
[AX-397] 170 W
- Stroomverbruik uit (standby)
[Modellen voor Azië en algemene modellen]
(110/120 V) 1,1 W
(220/230-240 V) 2,7 W
[Overige modellen] 1,1 W
(Het stroomverbruik is 0 W wanneer de POWER schakelaar naar buiten staat in de OFF stand.)
- Maximum stroomverbruik [Alleen voor algemene modellen]
(1 kHz, 6 Ω , 10% THV)
[AX-497] 490 W
[AX-397] 400 W
- Netstroomaansluitingen
[Modellen voor het V.K. en Australië] 1 (Totaal 100 W maximum)
[Modellen voor Korea] Geen
[Algemene modellen] 3 (Totaal 50 W maximum)
[Overige modellen] 3 (Totaal 100 W maximum)
- Afmetingen (b x h x d) 435 x 151 x 390 mm
- Gewicht
[AX-497] 9,1 kg
[AX-397] 8,3 kg

* Technische gegevens kunnen zonder kennisgeving gewijzigd worden.

ПРЕДУПРЕЖДЕНИЕ: ВНИМАТЕЛЬНО ИЗУЧИТЕ ЭТО ПЕРЕД ИСПОЛЬЗОВАНИЕМ АППАРАТА.

- 1 Для обеспечения наилучшего результата, пожалуйста, внимательно изучите данную инструкцию. Храните ее в безопасном месте для будущих справок.
- 2 Данную систему следует устанавливать в хорошо проветриваемых, прохладных, сухих, чистых местах, не подвергающихся прямому воздействию солнечных лучей, вдали от источников тепла, вибрации, пыли, влажности, и/или холода. Для достаточной вентиляции, следует оставить свободным минимальное пространство 30 см сверху, 20 см слева и справа, и 20 см сзади от данного аппарата.
- 3 Во избежание шумов и помех, данный аппарат следует размещать на некотором расстоянии от других электрических приборов, двигателей, или трансформаторов.
- 4 Во избежание накопления влаги внутри данного аппарата, что может вызвать электрошок, пожар, привести к поломке данного аппарата, и/или представлять угрозу жизни, не следует размещать данный аппарат в среде, подверженной резким изменениям температуры с холодной на жаркую, или в среде с повышенной влажностью (например, в комнате с увлажнителем воздуха).
- 5 Не устанавливайте данный аппарат в местах, где есть риск падения других посторонних объектов на данный аппарат, и/или где данный аппарат может подвергнуться попаданию капель или брызгов жидкостей. На крышке данного аппарата, не следует располагать:
 - Другие компоненты, так как это может привести к поломке и/или отцвечиванию поверхности данного аппарата.
 - Горящие объекты (например, свечи), так как это может привести к пожару, поломке данного аппарата, и/или представлять угрозу жизни.
 - Емкости с жидкостями, так как при их падении, жидкости могут вызвать поражение пользователя электрическим током и/или привести к поломке данного аппарата.
- 6 Во избежание прерывания охлаждения данного аппарата, не следует покрывать данный аппарат газетой, скатертью, занавеской и т.д. Повышение температуры внутри данного аппарата может привести к пожару, поломке данного аппарата, или представлять угрозу жизни.
- 7 Пока все соединения не завершены, не следует подключать данный аппарат к розетке.
- 8 Не используйте данный аппарат, установив его верхней стороной вниз. Это может привести к перегреву и возможной поломке.
- 9 Не применяйте силу по отношению к переключателям, ручкам и/или проводам.
- 10 При отсоединении силового кабеля питания от розетки, вытягивайте его, удерживая за вилку; ни в коем случае не тяните кабель.
- 11 Не применяйте различные химические составы для очистки данного аппарата; это может привести к разрушению покрывающего слоя. Используйте чистую сухую ткань.
- 12 Используйте данный аппарат с соблюдением напряжения, указанном на данном аппарате. Использование данного аппарата при более высоком напряжении, превышающем указанное, является опасным, и может стать причиной пожара, поломки данного аппарата, и/или представлять угрозу жизни. YAMANA не несет ответственности за любую поломку или ущерб вследствие использования данного аппарата при напряжении, не соответствующем указанному напряжению.
- 13 Не пробуйте модифицировать или починить данный аппарат. При необходимости, свяжитесь с квалифицированным сервис центром YAMANA. Корпус аппарата не должен открываться ни в коем случае.
- 14 Если вы не собираетесь использовать данный аппарат в течение продолжительного промежутка времени (например, во время отпуска), отключите силовой кабель переменного тока от розетки.
- 15 Устанавливайте данный аппарат возле розетки переменного тока, легко доступной для силового кабеля переменного тока.
- 16 Перед тем как прийти к заключению о поломке данного аппарата, обязательно изучите раздел “ВОЗМОЖНЫЕ НЕИСПРАВНОСТИ И СПОСОБЫ ИХ УСТРАНЕНИЯ”, описывающий часто встречающиеся ошибки во время использования.
- 17 Перед перемещением данного аппарата, установите данный аппарат в режим ожидания нажатием кнопки STANDBY/ON, и отсоедините силовой кабель переменного тока от розетки.
- 18 VOLTAGE SELECTOR (Только модель для Азии и общая модель) Селектор VOLTAGE SELECTOR на тыловой стороне данного аппарата должен быть установлен в соответствии с местным основным напряжением ДО подключения данного аппарата к основному источнику переменного тока. Вы можете установить:
Общая модель
..... 110/120/220/230–240 В переменного тока, 50/60 Гц
Модель для Азии
.....220/230–240 В переменного тока, 50/60 Гц

ПРЕДУПРЕЖДЕНИЕ
ВО ИЗБЕЖАНИЕ ПОЖАРА ИЛИ УДАРА
ЭЛЕКТРИЧЕСКИМ ТОКОМ, НЕ
ПОДВЕРГАЙТЕ ДАННЫЙ АППАРАТ
ВОЗДЕЙСТВИЯМ ДОЖДЯ ИЛИ ВЛАГИ.

Пока данный аппарат подключен к розетке переменного тока, он не считается отключенным от источника переменного тока даже при отключении данного аппарата через переключатель POWER или при его установке в режим ожидания через переключатель STANDBY/ON.

Данный аппарат устанавливается на режим ожидания при нажатии кнопки POWER внутрь на позицию ON и при дальнейшем нажатии кнопки STANDBY/ON. В таком состоянии, данный аппарат потребляет очень малое количество электроэнергии.

СОДЕРЖАНИЕ

ВВЕДЕНИЕ

ОПИСАНИЕ	2
ПОСТАВЛЯЕМЫЕ АКСЕССУАРЫ.....	2
СИСТЕМЫ УПРАВЛЕНИЯ И ФУНКЦИИ	3
Фронтальная панель	3
Пульт ДУ.....	5
Установка батареек в пульт ДУ.....	6
Использование пульта ДУ.....	6
Задняя панель.....	7

ПОДГОТОВКА

СОЕДИНЕНИЯ	8
Подключение колонок и других компонентов.....	8
Подключение поставляемого силового кабеля питания	10

УПРАВЛЕНИЕ

ВОСПРОИЗВЕДЕНИЕ И ЗАПИСЬ	11
Воспроизведение источника	11
Настойка тональности	13
Запись источника на кассету или MD диск.....	14

ДОПОЛНИТЕЛЬНАЯ ИНФОРМАЦИЯ

ВОЗМОЖНЫЕ НЕИСПРАВНОСТИ И СПОСОБЫ ИХ УСТРАНЕНИЯ.....	16
ТЕХНИЧЕСКИЕ ХАРАКТЕРИСТИКИ.....	18

ВВЕДЕНИЕ

ПОДГОТОВКА

УПРАВЛЕНИЕ

ДОПОЛНИТЕЛЬНАЯ
ИНФОРМАЦИЯ

Русский

ОПИСАНИЕ

- ◆ Высокодинамичное напряжение, возможность управления низким импедансом
- ◆ Постоянный контроль переменной громкости
- ◆ Переключатель CD/DVD DIRECT AMP для воссоздания чистейшего звучания CD и DVD дисков
- ◆ Функция дистанционного управления

[AX-497]

- ◆ Минимальное среднеквадратическое выходное напряжение
85 Ватт + 85 Ватт (8 Ω), 0,019% ОНИ,
20 Гц – 20 кГц
- ◆ Независимый от выбранного источника приема селектор REC OUT
- ◆ Переключатель PURE DIRECT, воссоздающий чистейшее звучание источника

[AX-397]

- ◆ Минимальное среднеквадратическое выходное напряжение
60 Ватт + 60 Ватт (8 Ω), 0,019% ОНИ,
20 Гц – 20 кГц
- ◆ Переключатель TAPE MONITOR для управления записываемого звучания

- Данный документ является инструкцией по эксплуатации к моделям AX-497 и AX-397. В местах, где функции применяются только для определенной модели, указаны модельные имена. Для иллюстраций в основном использована модель AX-497.
-  означает совет для облегчения управления.
- Некоторые операции могут производиться с использованием кнопок основного блока или пульта ДУ. В случаях, если наименования кнопок основного блока не совпадают с наименованиями кнопок пульта ДУ, наименования кнопок пульта ДУ указываются в скобках.
- Данное руководство отпечатано до производства. Дизайн и технические характеристики могут частично изменяться с целью улучшения качества и т.д. В случае, если имеются различия между руководством и аппаратом, приоритет отдается аппарату.

ПОСТАВЛЯЕМЫЕ АКСЕССУАРЫ

Пожалуйста, убедитесь в наличии всех следующих аксессуаров.

Пульт ДУ

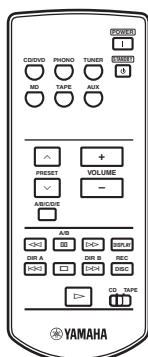

Батарейки (2)
(AAA, R03, UM-4)

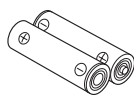

СИСТЕМЫ УПРАВЛЕНИЯ И ФУНКЦИИ

Фронтальная панель

■ AX-497

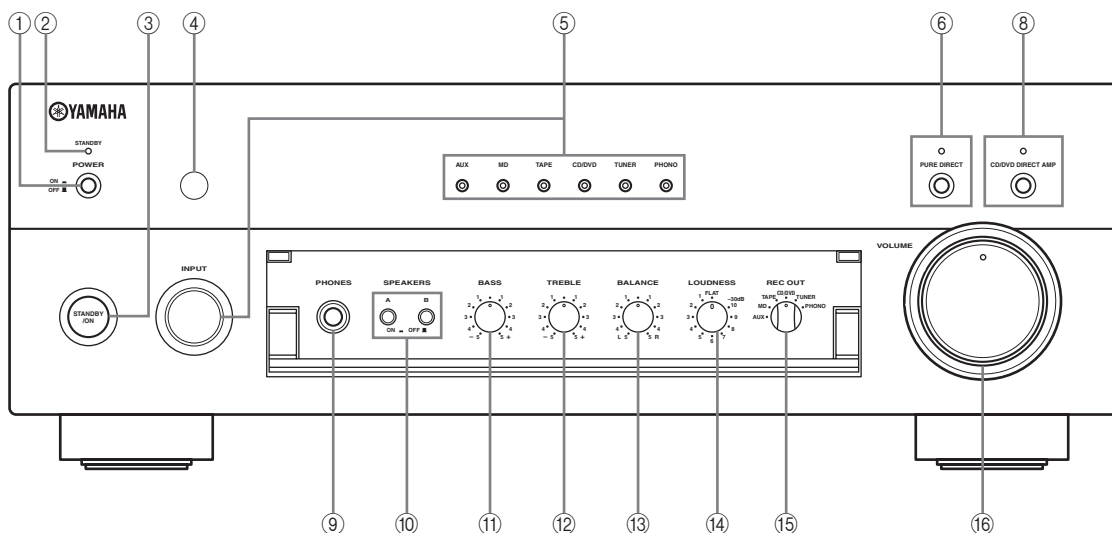

■ AX-397

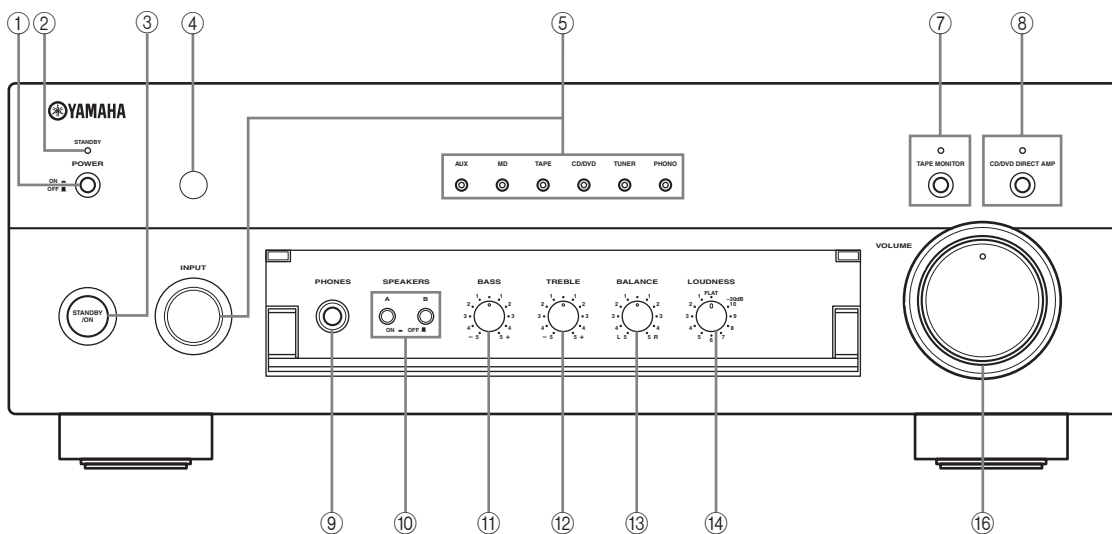

① POWER

Для подачи электроэнергии от розетки переменного тока на аппарат, нажмите внутрь на позицию ON. В данном состоянии, можно включить данный аппарат или установить его в режим ожидания, нажав кнопку STANDBY/ON. При включении данного аппарата, до вывода звучания от данного аппарата потребуются несколько секунд.

Для полного отключения электропитания от розетки переменного тока, нажмите еще раз чтобы кнопка вышла наружу на позицию OFF.

② Индикатор STANDBY

Высвечивается, когда аппарат находится в режиме ожидания.

③ STANDBY/ON

Включение или установка данного аппарата в режим ожидания.

Примечания

- Данный переключатель работает только тогда, когда кнопка POWER нажата внутрь на позицию ON.
- В режиме ожидания, данный аппарат потребляет малое количество электроэнергии для приема инфракрасных сигналов от пульта ДУ.

④ Сенсор дистанционного управления

Прием сигналов от пульта ДУ.

⑤ Селектор INPUT и индикаторы

Выбор желаемого источника поступающего сигнала для прослушивания.

Высвечиваются индикаторы источника приема при выборе соответствующих источников приема.

⑥ PURE DIRECT и индикатор (только для AX-497)

Позволяет прослушивать источник в самом наилучшем звучании.

При включении данной функции, высвечивается вышеуказанный индикатор.

Смотрите стр. 13 для получения подробной информации.

⑦ TAPE MONITOR и индикатор (только для AX-397)

Позволяет прослушивать звучание, воспроизводимое на кассетной деке, подключенной к терминалам TAPE на задней панели данного аппарата.

При использовании кассетной деки для записи, можно следить за записываемым звучанием.

При включении данной функции, высвечивается вышеуказанный индикатор.

Примечания

- При включении данной функции (высвечен индикатор), невозможно выбрать функцию TAPE (кассетная дека) с помощью селектора INPUT.
- Для прослушивания источника, выбранного через селектор INPUT, нажмите снова и отключите функцию (в результате отключается индикатор).
- При выборе TAPE (кассетная дека) с помощью селектора INPUT, данная функция не включится даже при нажатии кнопки TAPE MONITOR.

⑧ CD/DVD DIRECT AMP и индикатор

Позволяет прослушивать чистейшее звучание от CD или DVD источника.

При включении данной функции, высвечивается вышеуказанный индикатор.

Смотрите стр. 13 для получения подробной информации.

⑨ Гнездо PHONES

Вывод звучания для индивидуального прослушивания с использованием наушников. Нажмите переключатели SPEAKERS A и B на фронтальной панели для их выхода наружу на позицию OFF.

⑩ SPEAKERS A/B

Включение или выключение системы колонок, подключенной к терминалам SPEAKERS A и/или B на задней панели, при каждом нажатии соответствующей кнопки.

⑪ BASS

Увеличение или уменьшение низкочастотной характеристики. При позиции 0 воспроизводится плоская амплитудно-частотная характеристика.

Смотрите стр. 13 для получения подробной информации.

⑫ TREBLE

Увеличение или уменьшение характеристики высоких частот. При позиции 0 воспроизводится плоская амплитудно-частотная характеристика.

Смотрите стр. 13 для получения подробной информации.

⑬ BALANCE

Настройка баланса звучания от левой и правой колонок с целью компенсации дисбаланса звучания, вызванного расположением колонок, или комнатных условий.

Смотрите стр. 13 для получения подробной информации.

⑭ LOUDNESS

Поддержка полного тонального диапазона на любом уровне громкости с целью улучшения прослушивания для человеческого слуха высокочастотных и низкочастотных диапазонов на низком уровне звучания.

Смотрите стр. 13 для получения подробной информации.

⑮ Селектор REC OUT (только для AX-497)

Выбор источника для записи на MD-магнитофон или кассетную деку, независимо от установки селектора INPUT, для записи выбранного источника во время прослушивания другого источника.

Смотрите стр. 14 для получения подробной информации.

⑯ VOLUME

Управление уровня выходного звучания.

Не воздействует на уровень OUT (REC).

■ Открытие и закрытие крышки фронтальной панели

Если нужно использовать органы управления за крышкой фронтальной панели, мягко откройте крышку, нажав на нижнюю часть панели. Если данные органы управления не используются, крышка должна оставаться закрытой для защиты от пыли и др.

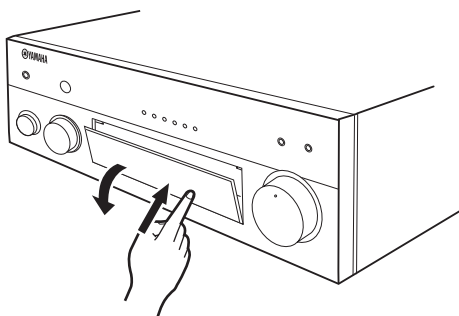

Пульт ДУ

В данном разделе описаны функции каждого органа управления на пульте ДУ, предназначенные для управления данным аппаратом или CD-проигрывателем, тюнером, кассетной декой и т.д. производства YAMAHA, которые могут управляться от пульта ДУ.

Примечание

Некоторые компоненты могут не управляться от данного пульта ДУ.

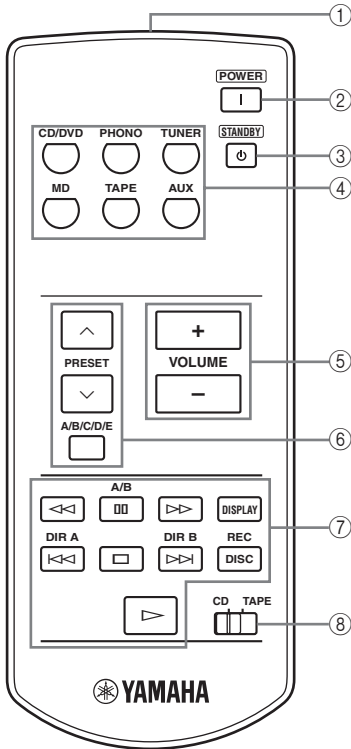

■ Управление данным аппаратом

① Передатчик инфракрасного сигнала

Передача сигналов на данный аппарат.

② POWER

Включение данного аппарата.

Примечание

Данная кнопка работает только тогда, когда POWER на фронтальной панели нажата внутрь на позицию ON.

③ STANDBY

Установка данного аппарата в режим ожидания.

Примечания

- Данная кнопка работает только тогда, когда POWER на фронтальной панели нажата внутрь на позицию ON.
- В режиме ожидания, данный аппарат потребляет малое количество электроэнергии для приема инфракрасных сигналов от пульта ДУ.

④ Селекторные кнопки источника

Выбор желаемого источника поступающего сигнала для прослушивания.

⑤ VOLUME +/-

Управление уровня выходного звучания. Не воздействует на уровень OUT (REC).

■ Управление другими компонентами

Функции для управления другими компонентами YAMAHA одинаковы с функциями соответствующих кнопок на таких компонентах. Подробнее, смотрите инструкции к таким компонентам.

⑥ Кнопки тюнера

Управление различными функциями тюнера.

PRESET +/-

Выбор номера предустановленной радиостанции (1 – 8).

A/B/C/D/E

Выбор группы предустановленной радиостанции (A – E).

⑦ Кнопки CD-проигрывателя / кассетной деки

Управление различными функциями CD-проигрывателя или кассетной деки.

Примечания

- DIR B и A/B применяются только для двойной кассетной деки.
- Нажатие кнопки DIR A переворачивает направление кассеты на однокассетной деке с функцией автореверса.

⑧ Переключатель-селектор CD/TAPE

Переключает управление функциями CD-проигрывателя или функциями кассетной деки.

Установка батареек в пульт ДУ

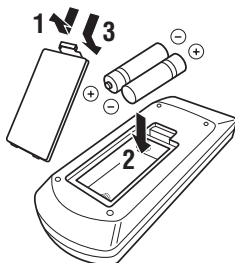

- 1** Откройте крышку отделения для батареек.
- 2** Вставьте четыре поставляемые батарейки (AAA, R03, UM-4) в соответствии с обозначениями полярности (+ и -) на внутренней стороне отделения для батареек.
- 3** Закройте крышку.

■ Примечания по батарейкам

- Замените все батарейки при следующих условиях: снизился диапазон управления пультом ДУ, индикатор не мигает или свет индикатора стал тусклым.
- Используйте батарейки AAA, R03, UM-4.
- Убедитесь в правильности полярностей. Смотрите иллюстрацию внутри отделения для батареек.
- Если пульт ДУ не используется в течение продолжительного времени, извлеките батарейки.
- Не используйте старые батарейки вместе с новыми.
- Не используйте различные типы батареек (например, щелочные и марганцовые батарейки) одновременно. Внимательно изучите упаковку, так как такие различные типы батареек могут иметь одинаковую форму и цвет.
- Очень рекомендуется использовать щелочные батарейки.
- При протекании батареек, немедленно извлеките их. Избегайте контакта с материалом протекания или не давайте одежде и т.д. соприкасаться с материалом протекания. Перед установкой новых батареек, тщательно протрите отделение для батареек.
- Использованные батарейки следует выбрасывать не как обычные домашние отходы, а в соответствии с местными правилами.

Использование пульта ДУ

Пульт ДУ передает направленный инфракрасный луч.

Во время управления, обязательно направляйте пульт ДУ прямо на сенсор ДУ на фронтальной панели данного аппарата.

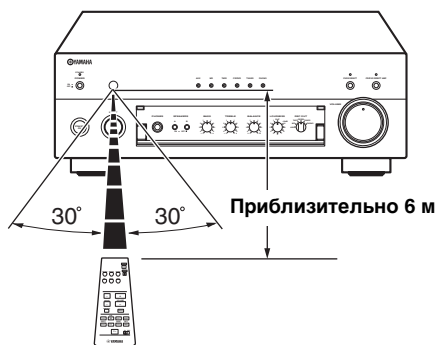

■ Использование пульта ДУ

- На участке между пультом ДУ и данным аппаратом не должно быть больших препятствий.
- Избегайте проливания воды или других жидкостей на пульт ДУ.
- Не роняйте пульт ДУ.
- Не оставляйте или храните пульт ДУ в местах со следующими видами условий:
 - местах с повышенной влажностью, например, возле ванной
 - в местах с повышенной температурой, например, возле обогревателя или плиты
 - в местах с предельно низкими температурами
 - в запыленных местах
- Не подвергайте сенсор ДУ попаданию сильного света, в особенности, от флуоресцентной лампы инвертерного типа; в противном случае, пульт ДУ может работать несоответствующим образом. При необходимости, передвиньте данный аппарат подальше от прямого попадания света.

Задняя панель

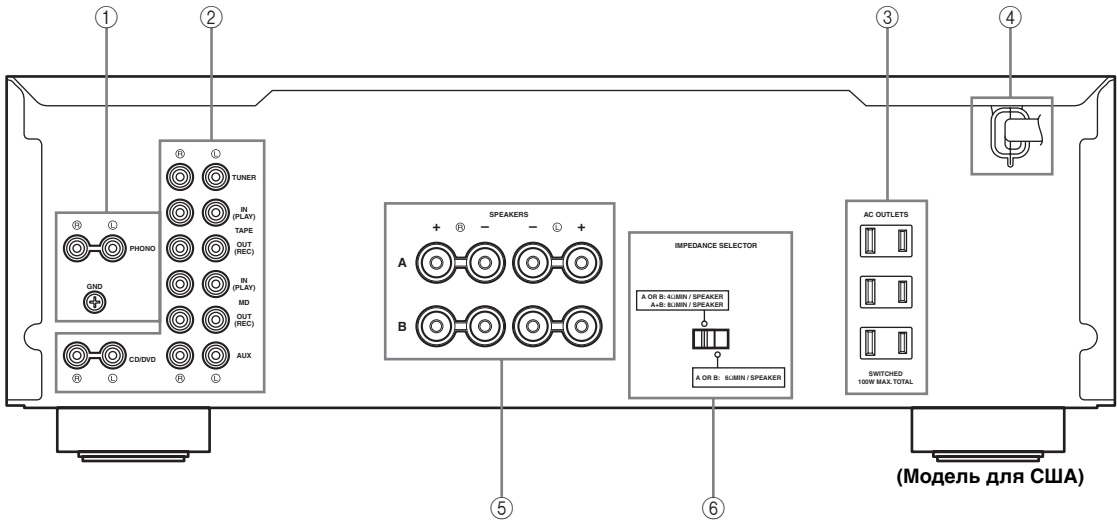

① Гнезда PHONO и терминал GND

Для информации по подключению, смотрите стр. 8.

② Входные/выходные аудиогнезда

Для информации по подключению, смотрите стр. 8.

③ AC OUTLET(S)

Используется для подачи электроэнергии для других аудио/видеокомпонентов. Смотрите стр. 10 для получения подробной информации.

④ Силовой кабель переменного тока

Для информации по подключению, смотрите стр. 10.

⑤ Терминалы SPEAKERS

Подключите одну или две акустические системы. Для информации по подключению, смотрите стр. 8.

⑥ IMPEDANCE SELECTOR

Смотрите “Переключатель IMPEDANCE SELECTOR” на этой странице.

■ Только модель для Азии и общая модель

Селектор VOLTAGE SELECTOR имеется только на модели для Азии и общей модели.

VOLTAGE SELECTOR

Смотрите стр. 10 для получения подробной информации.

■ Переключатель IMPEDANCE SELECTOR

ПРЕДУПРЕЖДЕНИЕ

Не переключайте селектор IMPEDANCE SELECTOR, когда питание данного аппарата включено, так как это может привести к поломке аппарата.

Если данный аппарат не включается, это означает, что переключатель IMPEDANCE SELECTOR может быть не полностью установлен на любую позицию. В таком случае, полностью передвиньте селектор на нужную позицию, когда питание данного аппарата полностью отключено.

Выберите позицию селектора (левая или правая) в соответствии с импедансом колонок системы.

Позиция селектора	Уровень импеданса
Правая	Модель для Азии <ul style="list-style-type: none"> • При использовании одной системы (A или B), импеданс каждой колонки должен быть 8 Ω или выше. • При использовании двух систем (A и B), импеданс каждой колонки должен быть 16 Ω или выше.
	Модель для Канады <ul style="list-style-type: none"> • Можно использовать одну систему (A или B), и импеданс каждой колонки должен быть 6 Ω или выше.
	Общая модель <ul style="list-style-type: none"> • При использовании одной системы (A или B), импеданс каждой колонки должен быть 6 Ω или выше. • При использовании двух систем (A и B), импеданс каждой колонки должен быть 12 Ω или выше.
Левая	<ul style="list-style-type: none"> • При использовании одной системы (A или B), импеданс каждой колонки должен быть 4 Ω или выше. • При использовании двух систем (A и B), импеданс каждой колонки должен быть 8 Ω или выше.

СОЕДИНЕНИЯ

Подключение колонок и других компонентов

ПРЕДУПРЕЖДЕНИЕ

- Не подключайте данный аппарат или другие компоненты к источникам электроэнергии, пока не произведены все подключения между компонентами.
- Открытые провода колонок не должны соприкасаться друг с другом, или с любой металлической частью данного аппарата. Это может привести к поломке данного аппарата и/или колонок.
- Все подключения должны быть правильными: L (левый) к L, R (правый) к R, “+” к “+” и “-” к “-”. Звучание от колонок будет отсутствовать при неправильном выполнении подключений, и звучание будет неестественным с отсутствием низкочастотного сигнала при несоблюдении полярности при подключении колонок. Также, смотрите инструкцию к каждому компоненту.
- Используйте кабели со штексельной вилкой тип RCA для аудио/видеоаппаратуры, за исключением колонок.
- Подключите проигрыватель к терминалу GND для снижения шума в сигнале. Однако, на некоторых проигрывателях, шум может быть низким и без подключения к терминалу GND.

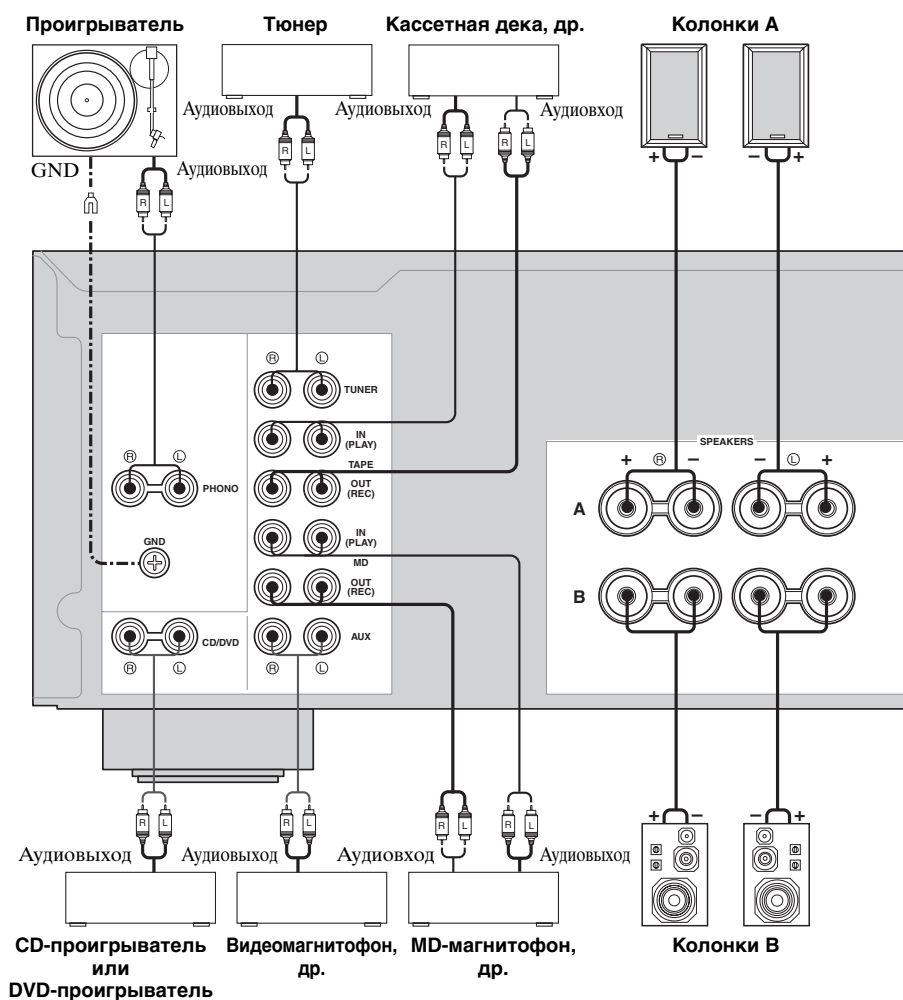

- 1** Удалите приблизительно 10 мм изоляционного слоя на концах каждого кабеля колонки и скрутите открытые провода кабеля для предотвращения короткого замыкания.

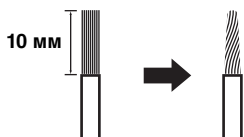

- 2** Открутите головку.

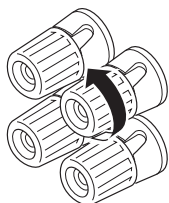

Красный: положительный (+)
Черный: отрицательный (-)

- 3** Вставьте открытый провод в промежуток с внутренней стороны каждого терминала.

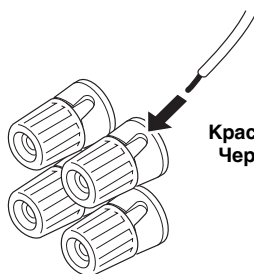

Красный: положительный (+)
Черный: отрицательный (-)

- 4** Закрутите головку для закрепления провода.

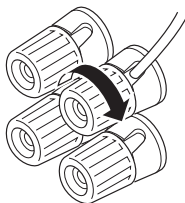

Красный: положительный (+)
Черный: отрицательный (-)

- **Подключение бананового штекера**
(За исключением моделей для Азии, Кореи, Соединенного Королевства Великобритании и Северной Ирландии, и Европы)

Сначала, закрутите головку и затем вставьте банановый штекер в конец соответствующего терминала.

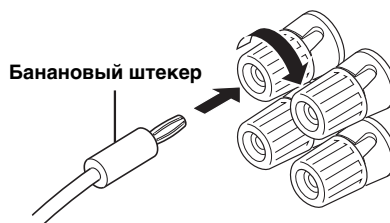

Примечания

- К данному аппарату можно подключить одну или две акустические системы. При использовании только одной акустической системы, подключите ее к терминалам SPEAKERS A или B.
- Используйте колонки с определенным импедансом, указанным на задней панели данного аппарата.

Подключение поставляемого силового кабеля питания

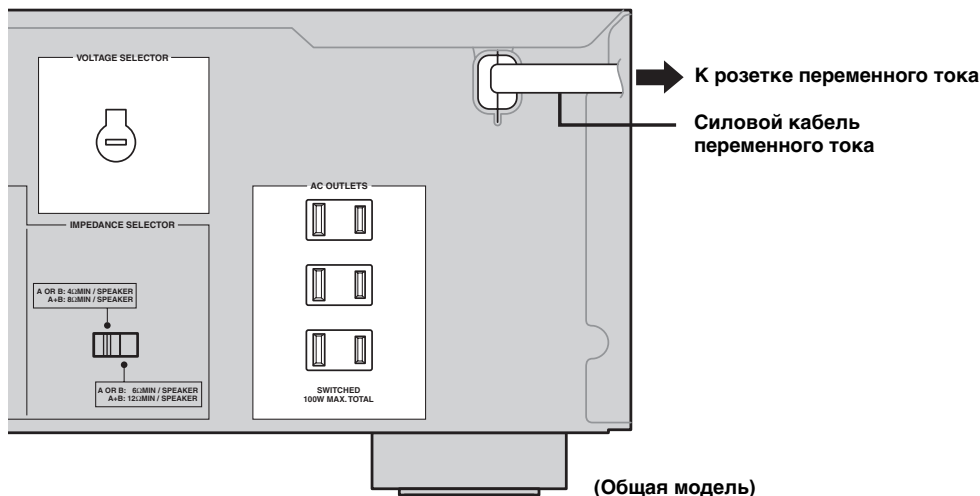

■ Подключение кабеля питания переменного тока

После завершения всех других соединений, подключите силовой кабель питания к розетке переменного тока.

■ AC OUTLET(S) (SWITCHED)

Модели для Соединенного Королевства Великобритании и Северной Ирландии, и Австралии..... 1 выход
 Модель для Кореи..... Отсутствует
 Другие модели..... 3 выхода

Данные выходы используются для подключения силовых кабелей питания других компонентов к данному аппарату. Питание выхода AC OUTLET(S) управляется кнопками POWER или STANDBY/ON на фронтальной панели данного аппарата (или на пульте ДУ). Данные выходы обеспечивают электропитанием любой подключенный компонент, когда питание на данный аппарат включено. Информацию о максимальном напряжении (общем энергопотреблении компонентов) можно получить в разделе смотрите “ТЕХНИЧЕСКИЕ ХАРАКТЕРИСТИКИ” на стр. 18.

■ VOLTAGE SELECTOR (Только модель для Азии и общая модель)

Переключатель VOLTAGE SELECTOR на задней панели данного аппарата должен быть установлен на местное напряжение ДО подключения силового кабеля питания к розетке переменного тока.

Имеются следующие напряжения:

Модель для Азии

..... 220/230–240 В переменного тока, 50/60 Гц

Общая модель

.... 110/120/220/230–240 В переменного тока, 50/60 Гц

ВОСПРОИЗВЕДЕНИЕ И ЗАПИСЬ

Воспроизведение источника

Примечание

Относительно только модели AX-397, если, во время прослушивания источника, на фронтальной панели высветится индикатор TAPE MONITOR, нажмите кнопку TAPE MONITOR на фронтальной панели для отключения функции TAPE MONITOR (в результате отключится индикатор TAPE MONITOR).

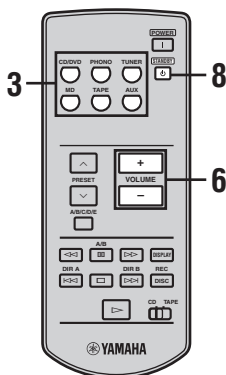
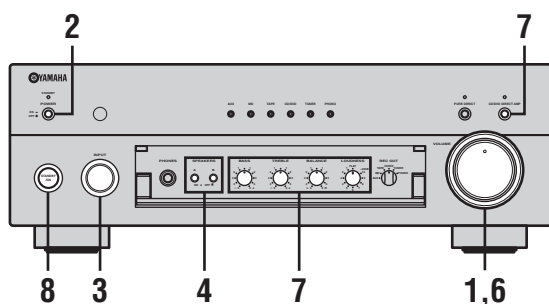

- 1 Поверните ручку VOLUME на фронтальной панели против часовой стрелки до конца.

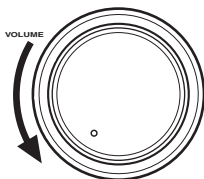

- 2 Нажмите кнопку POWER на фронтальной панели внутрь и установите на позицию ON.

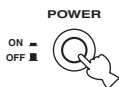

- 3 Поворачивая селектор INPUT на фронтальной панели (или нажав одну из селекторных кнопок источника на пульте ДУ), выберите источник приема для прослушивания.

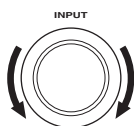

или



Фронтальная панель

Пульт ДУ



Загорается

- 4 Нажав кнопку SPEAKERS A и/или B на фронтальной панели, выберите колонки A и/или B.

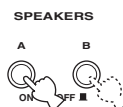

Примечания

- Можно выбрать одновременно SPEAKERS A и B.
- При прослушивании через наушники, нажмите оба переключателя и установите их наружу на позицию OFF.

- 5 Воспроизведите источник.

- 6 Поворачивая ручку VOLUME на фронтальной панели (или нажимая кнопку VOLUME +/- на пульте ДУ), отрегулируйте уровень громкости.

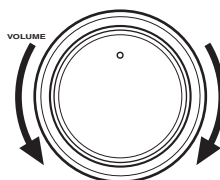

или

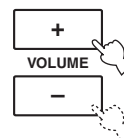

Фронтальная панель

Пульт ДУ

- 7 Отрегулируйте тональность, используя органы управления BASS, TREBLE, BALANCE и LOUDNESS или переключатель CD/DVD DIRECT AMP на фронтальной панели.**

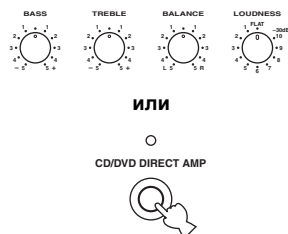

Примечание

Относительно только модели AX-497, тональность можно также отрегулировать с помощью PURE DIRECT на фронтальной панели.

- 8 Снова нажмите кнопку STANDBY/ON на фронтальной панели (или кнопку STANDBY на пульте ДУ) для завершения использования данного аппарата и его установки в режим ожидания.**

Высвечивается индикатор STANDBY.

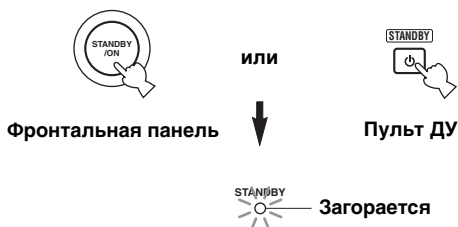

Примечание

Для полного отключения электропитания от розетки переменного тока, нажмите кнопку POWER наружу и установите ее на позицию OFF.

Настойка тональности

■ Регулировка ручки BALANCE

Настройка баланса звучания от левой и правой колонок с целью компенсации дисбаланса звучания, вызванного расположением колонок, или комнатных условий.

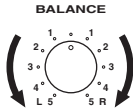

■ Использование переключателя CD/DVD DIRECT AMP

Направляет входные сигналы от CD или DVD-проигрывателя прямо на специально встроенный усилитель для CD или DVD-проигрывателя. В результате, поступающие сигналы обходят селектор INPUT и настройки BASS, TREBLE, BALANCE и LOUDNESS (и переключатель TAPE MONITOR только на модели AX-397) и затем направляются на усилитель напряжения, таким образом избавляя от любых прерываний сигналов от CD или DVD и создавая наиболее чистое звучание.



■ Использование переключателя PURE DIRECT (только для AX-497)

Направляет входные сигналы от аудиисточников. В результате, поступающие сигналы обходят настройки BASS, TREBLE, BALANCE и LOUDNESS, таким образом избавляя от любых прерываний аудиосигналов и создавая наиболее чистое звучание.



Примечание

Относительно только модели AX-497, если оба переключателя CD/DVD DIRECT AMP и PURE DIRECT включены, будет работать только переключатель CD/DVD DIRECT AMP.

■ Регулировка ручек BASS и TREBLE

Настройка высокочастотной и низкочастотной характеристик.

BASS

Увеличение или уменьшение низкочастотной характеристики.

TREBLE

Увеличение или уменьшение высокочастотной характеристики.

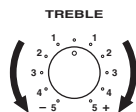
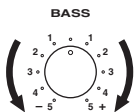

■ Регулировка ручки LOUDNESS

Поддержка полного тонального диапазона на любом уровне громкости с целью улучшения прослушивания для человеческого слуха высокочастотных и низкочастотных диапазонов на низком уровне звучания.

ПРЕДУПРЕЖДЕНИЕ

Если переключатель CD/DVD DIRECT AMP (или переключатель PURE DIRECT только на модели AX-497) включен и настройка LOUDNESS установлена на определенный уровень, поступающие сигналы обходят настройку LOUDNESS, что приводит к резкому повышению выводимого уровня звучания. Во избежание нежелательного повреждения слуха или колонок, обязательно нажимайте переключатель CD/DVD DIRECT AMP (или переключатель PURE DIRECT только на модели AX-497) ПОСЛЕ уменьшения выходного уровня звучания или ПОСЛЕ проверки надлежащей установки настройки LOUDNESS.

1 Установите настройку LOUDNESS на позицию FLAT.

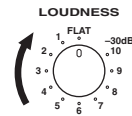

2 Поворачивая ручку VOLUME на фронтальной панели (или нажимая кнопку VOLUME +/- на пульте ДУ), установите уровень выходного звучания на самый громкий уровень, при котором вы можете прослушивать.

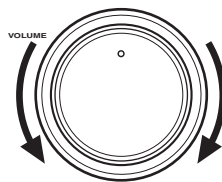

Фронтальная панель

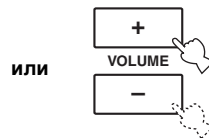

Пульт ДУ

3 Поворачивайте ручку LOUDNESS до достижения желаемого уровня громкости.

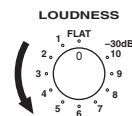

Запись источника на кассету или MD диск

Примечания

- Настройки VOLUME, BASS, TREBLE, BALANCE и LOUDNESS и переключатель CD/DVD DIRECT AMP (и переключатель PURE DIRECT только для модели AX-497) не отражаются на записываемом источнике.
- При записи с фонограмм, CD-дисков, радио и т.д., изучите законодательство об авторских правах, действующее в вашей стране. Запись с источников, защищенных авторскими правами, может привести к нарушению законодательства об авторских правах.

■ AX-497

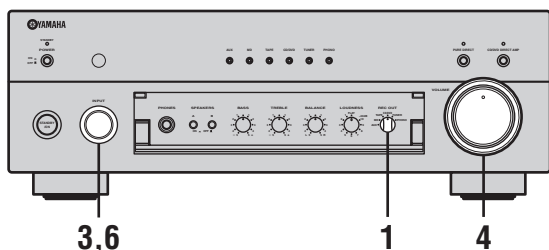

- 1 Поворачивая селектор REC OUT на фронтальной панели, выберите источник для записи.



- 2 Воспроизведите источник.

- 3 Поворачивая селектор INPUT на фронтальной панели (или нажав одну из селекторных кнопок источника на пульте ДУ), выберите источник приема для прослушивания.

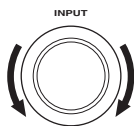

Фронтальная панель

или



Пульт ДУ

- 4 Поворачивая ручку VOLUME на фронтальной панели (или нажимая кнопку VOLUME +/- на пульте ДУ), отрегулируйте уровень громкости.

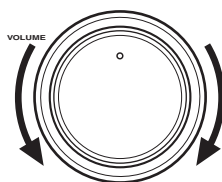

Фронтальная панель

или

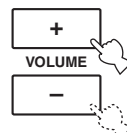

Пульт ДУ

- 5 Начните запись на кассетной деке или MD-магнитофоне.

- 6 Поворачивая селектор INPUT на фронтальной панели (или нажав кнопку TAPE или MD на пульте ДУ), выберите TAPE или MD и затем следите за звучанием, записываемым на кассетную деку или MD-магнитофон.

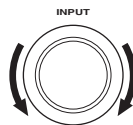

Фронтальная панель

или



Пульт ДУ

Примечание

Выбор другого источника с помощью селектора INPUT на фронтальной панели (или нажатием соответствующей кнопки источника на пульте ДУ) во время записи не отразится на записи.

■ AX-397

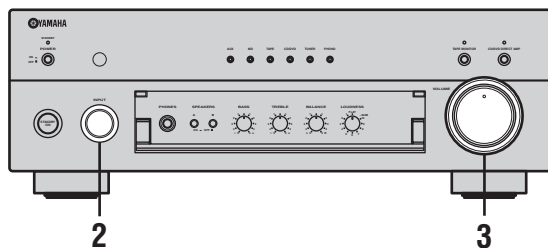

4 Начните запись на кассетной деке или MD-магнитофоне.



При использовании кассетной деки с 3-мя головками для записи, контроль за записываемым звучание при нажатии кнопки TAPE MONITOR невозможен.

1 Воспроизведите источник.

- 2 Поворачивая селектор INPUT на фронтальной панели (или нажав одну из селекторных кнопок источника на пульте ДУ), выберите источник приема для прослушивания.

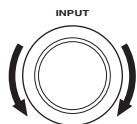

Фронтальная панель

или



Пульт ДУ

Примечание

Пока на фронтальной панели горит индикатор TAPE MONITOR, невозможно выбрать любой источник приема.

- 3 Поворачивая ручку VOLUME на фронтальной панели (или нажимая кнопку VOLUME +/- на пульте ДУ), отрегулируйте уровень громкости.

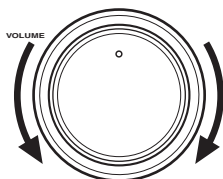

Фронтальная панель

или

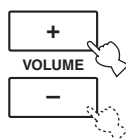

Пульт ДУ

ВОЗМОЖНЫЕ НЕИСПРАВНОСТИ И СПОСОБЫ ИХ УСТРАНЕНИЯ

Если данный аппарат работает несоответствующим образом, воспользуйтесь таблицей ниже для устранения ошибки. В случае, если неисправность не указана в таблице или вы не смогли исправить ошибку, следуя инструкциям таблицы, установите данный аппарат в режим ожидания, отсоедините силовую кабель, и обратитесь к ближайшему официальному дилеру или сервис центр YAMAHA.

■ Общая часть

Неисправность	Причина	Способ устранения	Смотрите стр.
Данный аппарат не включается.	Не был подключен силовой кабель питания или вилка не полностью вставлена в розетку.	Подключите силовой кабель питания соответствующим образом.	—
	Неправильная настройка импеданса.	Настройте импеданс для его соответствия с колонками.	7
	Была активизирована схема защиты из-за короткого замыкания, т.д.	Убедитесь, что провода колонок не соприкасаются друг с другом, и затем снова включите питание данного аппарата.	8
	Переключатель IMPEDANCE SELECTOR на задней панели неполностью установлен.	При отключенном питании данного аппарата, установите переключатель IMPEDANCE SELECTOR на одну из позиций.	7
	Данный аппарат подвергся сильному электрическому напряжению от внешних источников (например, молния или сильное статическое электричество).	Установите данный аппарат в режим ожидания, отключите силовой кабель питания, подключите его к розетке через 30 секунд, и пользуйтесь как обычно.	—
Отсутствует звук	Кабеля входа/выхода были подключены неправильно.	Подключите кабели соответствующим образом. Если неисправность не была устранена, это означает, что используемые кабели могут быть с дефектом.	8
	Не был выбран соответствующий источник.	С помощью селектора INPUT на фронтальной панели (или одной из селекторных кнопок источника на пульте ДУ), выберите соответствующий источник приема.	11
	Включена функция TAPE MONITOR.	Отключите функцию TAPE MONITOR.	4
	Неправильно установлены переключатели SPEAKERS A/B.	Установите соответствующий переключатель SPEAKERS A или B на позицию ON.	11
	Колонки подключены ненадежно.	Надежно подключите колонки.	8
Внезапное отключение звучания.	Была активизирована схема защиты из-за короткого замыкания, т.д.	Убедитесь, что настройка IMPEDANCE SELECTOR установлена правильно.	7
		Убедитесь, что провода колонок не соприкасаются друг с другом, и затем снова включите питание данного аппарата.	8
Звучание исходит только от колонки на одной стороне.	Кабели подключены неправильно.	Подключите кабели соответствующим образом. Если неисправность не была устранена, это означает, что используемые кабели могут быть с дефектом.	8
	Неправильная установка настройки BALANCE.	Установите настройку BALANCE на соответствующую позицию.	13

Недостаток басов или отсутствие окружения.	Противоположное подключение проводов + и – на усилителе или колонках.	Подключите провода колонок к правильным фазам + и –.	8
Слышится “гудение”.	Кабели подключены неправильно.	Надежно подключите аудиоштекеры. Если неисправность не была устранена, это означает, что используемые кабели могут быть с дефектом.	8
	Отсутствует соединение между проигрывателем и терминалом GND.	Подключите терминалы GND между проигрывателем и данным аппаратом.	8
Низкий уровень громкости при воспроизведении записи.	Запись воспроизводится на проигрывателе с головкой звукоснимателя MC.	Проигрыватель должен подключаться к данному аппарату через усилитель головки MC.	—
Невозможно увеличить уровень громкости, или звучание искажено.	Выключен компонент, подключенный к терминалам TAPE OUT или MD OUT данного аппарата.	Включите питание компонента.	—
Деградация звучания при прослушивании через наушники, подключенные к CD-проигрывателю или кассетной деке, подключенной к данному аппарату.	Питание данного аппарата отключено, или данный аппарат установлен в режим ожидания.	Включите питание данного аппарата.	11
Низкий уровень звучания.	Работает настройка LOUDNESS.	Установите настройку LOUDNESS на позицию FLAT.	13
Невозможно переключить источник приема даже поворачивая селектор INPUT.	Включен переключатель CD/DVD DIRECT AMP.	Отключите переключатель CD/DVD DIRECT AMP.	13
	Включена функция TAPE MONITOR.	Отключите функцию TAPE MONITOR.	4
Настройки BASS, TREBLE, BALANCE и LOUDNESS не отражаются на тональности.	Включен переключатель CD/DVD DIRECT AMP (или переключатель PURE DIRECT только на модели AX-497).	Для использования данных настроек, переключатель CD/DVD DIRECT AMP (или переключатель PURE DIRECT только на модели AX-497) должен быть отключен.	13

■ Пульт ДУ

Неисправность	Причина	Способ устранения	Смотрите стр.
Пульт ДУ не работает надлежащим образом.	Слишком далеко или неправильный угол.	Пульт ДУ работает при максимальном диапазоне расстояния до 6 м и угле внеосевого отклонения от фронтальной панели, не превышающем 30 градусов.	6
	Прямое попадание солнечных лучей или освещения (от инвертной флуоресцентной лампы, т.д.) на сенсор ДУ данного аппарата.	Измените месторасположение данного аппарата.	—
	Слабое напряжение в батарейках.	Поменяйте все батарейки.	6

ТЕХНИЧЕСКИЕ ХАРАКТЕРИСТИКИ

РАЗДЕЛ НАПРЯЖЕНИЯ

- Минимальное среднеквадратическое выходное напряжение
(8 Ω , 20 Гц – 20 кГц, 0,019% ОНИ)
[AX-497] 85 Ватт + 85 Ватт
[AX-397] 60 Ватт + 60 Ватт
(6 Ω , 20 Гц – 20 кГц, 0,038% ОНИ)
[AX-497] 100 Ватт + 100 Ватт
[AX-397] 70 Ватт + 70 Ватт
- Динамическое напряжение (ИHF) (8/6/4/2 Ω)
[AX-497] 130/150/185/220 Ватт
[AX-397] 100/120/140/150 Ватт
- Максимальное выходное напряжение
(1 кГц, 0,7% ОНИ, 4 Ω)
[Только модели для Соединенного Королевства
Великобритании и Северной Ирландии, и Европы]
[AX-497] 120 Ватт
[AX-397] 95 Ватт
(1 кГц, 10% ОНИ, 8/6 Ω)
[AX-497]
[Только модели для Азии, Китая,
Кореи и общая модель] 130/150 Ватт
[AX-397]
[Только модели для Азии, Китая,
и общая модель] 100/110 Ватт
- Выходное напряжение IEC
[Только модели для Соединенного Королевства
Великобритании и Северной Ирландии, и Европы]
(1 кГц, 0,019% ОНИ, 8 Ω)
[AX-497] 100 Ватт
[AX-397] 75 Ватт
- Силовая пропускная способность
[AX-497] (0,04% ОНИ, 42,5 Ватт, 8 Ω) 10 Гц – 50 кГц
[AX-397] (0,04% ОНИ, 30 Ватт, 8 Ω) 10 Гц – 50 кГц
- Коэффициент затухания
20 Гц – 20 кГц, 8 Ω 240 или более
- Максимальный входной сигнал
PHONO (1 кГц, 0,003% ОНИ) 115 мВ или более
CD, др. (1 кГц, 0,5% ОНИ) 2,2 В или более
- Частотная характеристика
CD, др. (20 Гц – 20 кГц) 0 \pm 0,5 дБ
CD/DVD DIRECT AMP ON (10 Гц – 100 кГц)
..... 0 \pm 1,0 дБ
- Выравнивание отклонения RIAA
PHONO \pm 0,3 дБ
- Общее нелинейное искажение
PHONO на OUT (REC)
(20 Гц – 20 кГц, 3 В) 0,003% или менее
CD, др. на SP OUT
(20 Гц – 20 кГц, 42,5 Ватт, 8 Ω) 0,009% или менее
- Соотношение сигнал/шум (Сеть IHF-A)
PHONO (вход замкнутый) 88 дБ или более
CD/DVD DIRECT AMP ON 110 дБ или более
- Остаточный шум (Сеть IHF-A)
[AX-497]
CD/DVD DIRECT AMP ON 35 μ V
PURE DIRECT ON 90 μ V
[AX-397]
CD/DVD DIRECT AMP ON 35 μ V
CD/DVD DIRECT AMP OFF 100 μ V

РАЗДЕЛ УПРАВЛЕНИЯ

- Чувствительность приема/Импеданс приема
PHONO 3,0 мВ/47 к Ω
CD, т.д. 150 мВ/47 к Ω
- Уровень выхода/Импеданс выхода
OUT (REC)
[AX-497] 195 мВ/1,6 к Ω или менее
[AX-397] 165 мВ/1,6 к Ω или менее
- Выход наушников/импеданс
CD, др. (Вход 1 кГц, 150 мВ, 8 Ω , 0,019% ОНИ)
[AX-497] 0,3 В/680 Ω
[AX-397] 0,25 В/680 Ω
- Разделение канала
CD, др. (5,1 к Ω вход замкнутый, 1/10 кГц) 65/50 дБ или более
- Характеристики управления тональностью
BASS
Усиление/Ослабление (20 Гц) \pm 10 дБ
Частота переверачивания 350 Гц
TREBLE
Усиление/Ослабление (20 кГц) \pm 10 дБ
Частота переверачивания 3,5 кГц
- Постоянное управление громкостью
Затухание (1 кГц) –30 дБ

ОБЩИЙ РАЗДЕЛ

- Напряжение
[Модели для США и Канады] 120 В переменного тока, 60 Гц
[Модель для Азии] 220/230–240 В переменного тока, 50/60 Гц
[Общая модель] 110/120/220/230–240 В переменного тока, 50/60 Гц
[Модель для Китая] 220 В переменного тока, 50 Гц
[Модель для Кореи] (Только AX-497) 220 В переменного тока, 60 Гц
[Модель для Австралии] 240 В переменного тока, 50 Гц
[Модели для Соединенного Королевства Великобритании и
Северной Ирландии, и Европы] 230 В переменного тока, 50 Гц
- Электропотребление
[AX-497]
[Модели для США и Канады] 220 Ватт, 300 ВА
[Модель для Азии] 190 Ватт
[Другие модели] 220 Ватт
[AX-397] 170 Ватт
- Электропотребление в режиме ожидания
[Модель для Азии и общая модель]
(110/120 V) 1,1 Ватт
(220/230–240 V) 2,7 Ватт
[Другие модели] 1,1 Ватт
(Если переключатель POWER находится в извлеченном наружу
состоянии на позиции OFF, энергопотребление составляет 0 Ватт.)
- Максимальное электропотребление [только общие модели]
(1 кГц, 6 Ω , 10% ОНИ)
[AX-497] 490 Ватт
[AX-397] 400 Ватт
- Выходы переменного тока
[Модели для Соединенного Королевства Великобритании и
Северной Ирландии, и Австралии] 1 (Всего 100 Ватт максимум)
[Модель для Кореи] Отсутствует
[Общая модель] 3 (Всего 50 Ватт максимум)
[Другие модели] 3 (Всего 100 Ватт максимум)
- Габариты (Ш x В x Г) 435 x 151 x 390 мм
- Вес
[AX-497] 9,1 кг
[AX-397] 8,3 кг

* Технические характеристики могут изменяться без уведомления.



© 2005 YAMAHA CORPORATION All rights reserved.

YAMAHA ELECTRONICS CORPORATION, USA 6660 ORANGETHORPE AVE., BUENA PARK, CALIF. 90620, U.S.A.
YAMAHA CANADA MUSIC LTD. 135 MILNER AVE., SCARBOROUGH, ONTARIO M1S 3R1, CANADA
YAMAHA ELECTRONIK EUROPA G.m.b.H. SIEMENSSTR. 22-34, 25462 RELINGEN BEI HAMBURG, GERMANY
YAMAHA ELECTRONIQUE FRANCE S.A. RUE AMBROISE CROIZAT BP70 CROISSY-BEAUBOURG 77312 MARNE-LA-VALLEE CEDEX02, FRANCE
YAMAHA ELECTRONICS (UK) LTD. YAMAHA HOUSE, 200 RICKMANSWORTH ROAD WATFORD, HERTS WD18 7GQ, ENGLAND
YAMAHA SCANDINAVIA A.B. J A WETTERGRENS GATA 1, BOX 30053, 400 43 VÄSTRA FRÖLUNDA, SWEDEN
YAMAHA MUSIC AUSTRALIA PTY, LTD. 17-33 MARKET ST., SOUTH MELBOURNE, 3205 VIC., AUSTRALIA

YAMAHA CORPORATION
Printed in Malaysia ◀ WG02770