



Gebruikershandleiding

AV-Receiver

TSR-400

musicCast 

INHOUD

VOOR U HET TOESTEL GAAT GEBRUIKEN 8

Lees dit eerst	8
Deze gids gebruiken	8
Woordenlijst	9
Controleren van de accessoires	10
Controleren van de accessoires	10
Gebruiken van de afstandsbediening	11
Doe de batterijen in de afstandsbediening	11
Werkingsbereik van de afstandsbediening	12

EIGENSCHAPPEN 13

Wat u kunt doen met het toestel	13
Nuttige applicaties	20
AV SETUP GUIDE	20
MusicCast Controller	21

NAMEN EN FUNCTIES VAN ONDERDELEN 22

Body van het toestel	22
Namen en functies van onderdelen op het voorpaneel	22
Voorpaneel	24
Namen en functies van onderdelen op het achterpaneel	29
Afstandsbediening	31
Namen en functies van de onderdelen van de afstandsbediening	31

VOORBEREIDINGEN 34

Voor u begint	34
Namen en functies van onderdelen van de luidsprekers	34
Schema voorbereidingen	35
Plaatsen van luidsprekers (luidsprekersystemen)	37
Aanbevolen luidsprekersystemen voor het toestel (basisinstelling)	37
Andere luidsprekersystemen (basisinstelling)	39
Aansluiten van zone-luidsprekers (geavanceerde instelling)	45
Voorluidsprekers aansluiten die bi-ampaansluitingen ondersteunen (geavanceerde instelling)	47
De luidsprekers aansluiten	48
Vereisten voor de luidsprekers	48
Vereisten voor de bedrading	49
Aansluiten van de luidsprekers	50

Een tv aansluiten	53
HDMI-aansluiting op een tv	53
Aansluiten van weergave-apparatuur	55
HDMI-aansluiting op een video-apparaat zoals een BD/DVD-speler	55
Een andere dan een HDMI-aansluiting op een weergave-apparaat	56
Aansluiten van de radio-antennes	57
Aansluiten van de FM-antenne	57
Aansluiten van de AM-antenne	58
Aansluiten van de DAB/FM-antenne	60
Vorbereiden op aansluiting op een netwerk	61
Netwerkverbinding van het toestel	61
Aansluiten van een netwerkkabel (verbinding via bedrading)	62
Vorbereiden draadloze antennes (draadloze verbinding)	63
Het toestel aan zetten	64
Aansluiten van het netsnoer	64
Het toestel aan/uit (standby) zetten (Zone A)	65
Selecteren van de taal voor het menu	66
Selecteren van de taal voor het menu	66
MusicCast instellen	67
Wat is MusicCast	67
Gebruiken van MusicCast Controller	68
Het toestel aan het MusicCast netwerk toevoegen	69
Gebruiken de MusicCast Surround-functie	70
Configureren van draadloze luidsprekers	70
Configureren van de luidsprekerinstellingen	72
Schema voor de luidsprekerconfiguratie	72
Toewijzen luidsprekerconfiguratie	75
Foutmeldingen bij YPAO	76
Waarschuwingen bij YPAO	77

GENIETEN VAN GELUID 78

Genieten van geluidsveldeffecten	78
Zelf uw favoriete geluidsmodus selecteren	78
Genieten van 3-dimensionale geluidsvelden	79
Genieten van geluidsveldeffecten die geoptimaliseerd zijn voor het type materiaal	80
Genieten van geluidsveldeffecten zonder surroundluidsprekers (Virtual CINEMA DSP)	82
Surround-weergave met 5 luidsprekers vooraan (Virtual CINEMA FRONT)	83
Met de hoofdtelefoon genieten van surroundgeluid (SILENT CINEMA)	84
Genieten van onverwerkte weergave	85
Genieten van het oorspronkelijke geluid (gewone of onbewerkte decodeermodus)	85
Genieten van multikanaals weergave zonder geluidsveldeffecten (surrounddecoder)	86
Genieten van weergave met hogere kwaliteit (Pure Direct)	87

Genieten van uw favoriete weergave	88
Genieten van een krachtiger weergave van de signaalbron (Compressed Music Enhancer)	88
Verbeteren van het lage frequentiebereik van de subwoofer	89
Gesproken tekst beter verstaanbaar maken	90
Genieten van basweergave met kleine luidsprekers (Extra Bass)	91
Genieten van betere weergave	92

WEERGAVE 93

Basisweergaveprocedure

Basisprocedure voor het weergeven van video en muziek	93
Namen en functies van de onderdelen van het weergavescherm	94
Namen en functies van de onderdelen van het bladerscherm	95

Weergeven van audio van de tv

Weergeven van audio van de tv met eARC/ARC	96
Weergeven van audio van de tv met een optisch digitale kabel	97

Luisteren naar de radio

Vorbereidingen voor het luisteren naar de radio	98
Luisteren naar de radio	101
De Radio Data System-informatie weergeven	102
De DAB-informatie weergeven	103
Een radiozender handmatig registreren	104
FM-radiozenders automatisch registreren (Auto Preset)	105
Voorkeuzezenders wissen	106

Weergeven van muziek via een Bluetooth® verbinding

Weergeven van muziek van een Bluetooth® apparaat met dit toestel	107
Weergeven van muziek met een Bluetooth® luidspreker/hoofdtelefoon	109

Muziek afspelen met AirPlay

Weergeven van muziek met AirPlay	110
--	-----

Muziek afspelen van een USB-flashgeheugen

Weergeven van materiaal van een USB-flashgeheugen	111
---	-----

Muziek afspelen van mediaservers (pc's/NAS)

Weergeven van muziek die is opgeslagen op mediaservers (pc's/NAS)	113
---	-----

Naar internetradio luisteren

Selecteren van een internetradiozender	114
--	-----

Luisteren naar muziek-streamingdiensten

Luisteren naar een muziek-streamingdienst	115
---	-----

HANDIGE FUNCTIES 116

Slaaptimerfunctie

Instellen van de tijd voor de slaaptimer	116
--	-----

SCENE-functie	117
De signaalbron en favoriete instellingen selecteren met één aanraking (SCENE)	117
Selecteren van een geregistreeerde scène	118
Een scène registreren	119
Snelkoppelingsfunctie	120
Registreren van favoriet materiaal als snelkoppeling	120
Oproepen van geregistreeerd materiaal als snelkoppeling	121

GENIETEN VAN WEERGAVE IN MEERDERE RUIMTES (ZONES) 122

Zones voorbereiden	122
Weergave in meerdere ruimtes (zone-functie)	122
Zone-luidsprekers aansluiten	123
Bedieningszones	124
De stroom voor zones in-/uitschakelen	124
Basisprocedure zone-weergave	125
Corrigeren van volumever schillen tussen zones	126
Het volume voor zones apart aanpassen	127

INSTELLINGEN 128

Het toestel configureren	128
Gebruik van het menu	128
Weergave-instellingen configureren voor verschillende weergavebronnen (menu Option)	129
Basisbediening van het menu Option	129
OptionOnderdelen van het menu	131
Configureren van DSP/Surround	132
Corrigeren van volumever schillen tijdens weergave	137
Inschakelen van de Lipsync-aanpassing	140
Controleren van de audiosignaal-informatie	141
Controleren van de videosignaal-informatie	142
Combineren van een audio-ingangsaansluiting met een HDMI-ingangsaansluiting	143
Selecteren van een videobron die met de geselecteerde audiobron moet worden weergegeven	144
Configureren van de shuffle-instelling	145
Configureren van de instelling voor herhaalde weergave	146
Instellen van het gebruik van volumeregeling via AirPlay/Bluetooth	147
Een “NET RADIO” zender toevoegen aan de map “Favorieten”	148
Een radiozender verwijderen uit de map “Favorieten”	149

Verschillende functies configureren (menu Setup)	150
Basisbediening van het menu Setup	150
Onderdelen van het menu Setup	152
Configureren van de luidsprekerinstellingen	160
Configureren van de HDMI-instellingen	172
Configureren van de geluidsinstellingen	181
Configureren van de scène-instellingen	194
Configureren van de functie-instellingen	196
Configureren van de netwerkinstellingen	213
Configureren van de Bluetooth® instellingen	221
Configureren van de taalinstellingen	226

Configureren van de instellingen van het toestel met het voorpaneel (menu op het display op het voorpaneel) 227

Basisbediening van het menu op het display op het voorpaneel	227
Items op het menu op het display op het voorpaneel	228
Aanpassen van de helderheid van het display op het voorpaneel	229
Elke aparte zone aan/uit (standby) zetten	230
Instellen van het gebruik van het volume op het voorpaneel	231
Instellen van het gebruik van de signaalbronkeuze op het voorpaneel	232
Instellen van het gebruik van de scènetoets op het voorpaneel	233
Instellen van het gebruik van het bedieningsgeluid	234
Instellen van het gebruik van de afstandsbediening	235
De afstandsbedienings-ID selecteren	236
Instellen van informatie-items die moeten worden overgeslagen bij gebruik van SELECT/ENTER	237
De standaardinstellingen herstellen	238
Maken van reservekopieën en herstellen van alle instellingen	239
Updaten van de firmware	240
Instellen van het gebruik van de Retail Demo demonstratiestand	241

BIJWERKEN 242

Bijwerken van de firmware van het toestel 242

Bijwerken van de firmware	242
De firmware van het toestel bijwerken via het netwerk	243
Bijwerken van de firmware met behulp van een USB-flashgeheugen	245

OPLOSSEN VAN PROBLEMEN 246

Wanneer er een probleem optreedt	246
Controleer bij problemen altijd eerst het volgende:	246
Problemen met de stroomvoorziening, het systeem, of de afstandsbediening	247
Problemen met de audio	257
Problemen met de video	268
Problemen met FM/AM-radio	272
Problemen met DAB-radio	277
Problemen met USB	282
Problemen met het netwerk	286
Problemen met Bluetooth®	297
Foutberichten op het voorpaneel	299
Foutberichten op het voorpaneel	299

APPENDIX 300

Onderhoud en reiniging	300
Onderhoud van het voorpaneel	300
Op een draadloos netwerk aansluiten	301
Selecteren van de netwerkverbindingmethode	301
Instellen van een draadloze verbinding met de WPS-knop	302
Instellen van een draadloze verbinding met een iPhone	303
Instellen van een draadloze verbinding door te selecteren van een lijst met beschikbare toegangspunten	304
Een draadloze verbinding handmatig configureren	305
Instellen van een draadloze verbinding met de WPS PIN-code	306
Ondersteunde apparaten en bestandindelingen	307
Ondersteunde Bluetooth® apparatuur	307
Ondersteunde USB-apparatuur	308
Ondersteunde bestanden	309
Handelsmerken	310
Handelsmerken	310
Technische gegevens	312
Technische gegevens	312
Standaardinstellingen	319
Standaardinstellingen van het menu Option	319
Standaardinstellingen van het menu Setup	320
Standaardinstellingen van het menu op het display op het voorpaneel	324

VOOR U HET TOESTEL GAAT GEBRUIKEN

Lees dit eerst

Deze gids gebruiken

Hartelijk dank voor het aanschaffen van dit Yamaha product.

- Dit toestel is een product waarmee u thuis van video en muziek kunt genieten.
- Deze gids geeft uitleg over de voorbereidingen en de bediening voor normale gebruikers van het toestel.
- Om het toestel veilig en op de juiste manier te kunnen gebruiken, moet u deze gids zorgvuldig doorlezen voor u het toestel gaat gebruiken.

Let op de volgende punten wanneer u deze gids leest.

- De afbeeldingen van het hoofdtoestel die in deze gids worden gebruikt, zijn van het model voor de V.S., tenzij anders wordt aangegeven.
- Deze gids geeft hoofdzakelijk uitleg over de bediening van het toestel met behulp van het menu op de tv.
- In deze gids wordt de bediening met de meegeleverde afstandsbediening uitgelegd.
- In deze gids worden de “iPod touch”, “iPhone” en “iPad” allemaal aangeduid met “iPhone”. “iPhone” verwijst naar “iPod touch”, “iPhone” en “iPad”, tenzij anderszins wordt aangegeven.
- Symbolen en speciale woorden in deze gids



VOORZICHTIG:

wijst op voorzorgsmaatregelen om mogelijk levensgevaar, of gevaar voor ernstig letsel te voorkomen.

LET OP:

wijst op voorzorgsmaatregelen bij het gebruik om mogelijke storingen/schade aan het toestel en verlies van gegevens te voorkomen.

OPMERKING:

wijst op instructies en aanvullende uitleg voor een optimaal gebruik.

[Zoekterm]:

Geeft een term aan waarop u wilt zoeken. Dit dient als een koppeling van de “Snelstartgids” naar de “Gebruikershandleiding” enzovoort.

OPMERKING

Lees eerst de “Veiligheidsbrochure” en de “Snelstartgids”.

Woordenlijst

Raadpleeg de onderstaande site voor een lijst met woorden die in deze gids worden gebruikt. Hier vindt u uitleg over termen en technologie met betrekking tot dit product en voor Yamaha AV-producten in het algemeen.

<https://manual.yamaha.com/av/cm/glossary/>

Controleren van de accessoires

Controleren van de accessoires

Controleer of de volgende accessoires bij het product zijn geleverd.

- AM-antenne (Behalve modellen voor het V.K., Europa, Rusland en Australië)



- FM-antenne (Behalve modellen voor het V.K., Europa, Rusland en Australië)



* Afhankelijk van de regio waarin het product is gekocht, wordt een van bovengenoemde accessoires meegeleverd.

- DAB/FM-antenne (modellen voor het V.K., Europa, Rusland en Australië)



- YPAO-microfoon

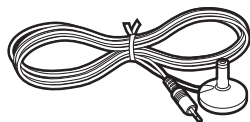

- Afstandsbediening
- Batterijen (AAA, R03, UM-4) (x2)
- Snelstartgids
- Veiligheidsbrochure

OPMERKING

Ga naar de Yamaha Downloads site om de nieuwste Snelstartgids te downloaden.
<http://download.yamaha.com/>

Gebruiken van de afstandsbediening

Doe de batterijen in de afstandsbediening

Plaats de batterijen in de juiste richting.

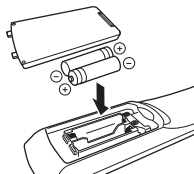

Werkingsbereik van de afstandsbediening

Het bereik van de afstandsbediening wordt getoond op de volgende afbeelding.

Richt de afstandsbediening op de sensor voor de afstandsbediening op het toestel.

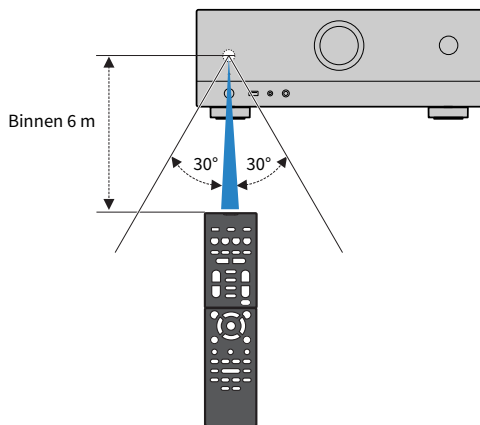

EIGENSCHAPPEN

Wat u kunt doen met het toestel

Ondersteuning van diverse luidsprekersystemen

Afhankelijk van het aantal luidsprekers dat u gebruikt, kunt u uw favoriete akoestische omgeving kiezen uit een aantal verschillende stijlen.

- 5.1-kanaalsysteem
- 3.1-kanaalsysteem
- 2.1-kanaalsysteem
- Virtual CINEMA FRONT
- Zone-aansluitingen
- Bi-amp-aansluitingen

Gerelateerde links

- “Aanbevolen luidsprekersystemen voor het toestel (basisinstelling)” (p. 37)
- “Andere luidsprekersystemen (basisinstelling)” (p. 39)
- “Aansluiten van zone-luidsprekers (geavanceerde instelling)” (p. 45)
- “Voorluidsprekers aansluiten die bi-ampaansluitingen ondersteunen (geavanceerde instelling)” (p. 47)

Automatisch optimaliseren van de luidsprekerinstellingen

De YPAO-functie detecteert luidsprekeraansluitingen, meet de afstanden tussen de luidsprekers en uw luisterplekken (meetposities) met de YPAO-microfoon en optimaliseert vervolgens automatisch de luidsprekerinstellingen, zoals de volumebalans en de akoestische parameters voor uw kamer (YPAO: Yamaha Parametric room Acoustic Optimizer).

- “Schema voor de luidsprekerconfiguratie” (p. 72)

Genieten van geluidsveldeffecten met grote aanwezigheid

Het toestel is voorzien van verschillende geluidsprogramma's en surrounddecoders waarmee u kunt genieten van weergavebronnen met uw favoriete geluidsmodus (zoals geluidsveldeffect of stereoweergave).

- “Genieten van 3-dimensionale geluidsvelden” (p. 79)
- “Genieten van geluidsveldeffecten die geoptimaliseerd zijn voor het type materiaal” (p. 80)
- “Genieten van geluidsveldeffecten zonder surroundluidsprekers (Virtual CINEMA DSP)” (p. 82)
- “Met de hoofdtelefoon genieten van surroundgeluid (SILENT CINEMA)” (p. 84)
- “Genieten van het oorspronkelijke geluid (gewone of onbewerkte decodeermodus)” (p. 85)
- “Genieten van multikanaals weergave zonder geluidsveldeffecten (surrounddecoder)” (p. 86)
- “Genieten van weergave met hogere kwaliteit (Pure Direct)” (p. 87)
- “Genieten van basweergave met kleine luidsprekers (Extra Bass)” (p. 91)
- “Genieten van een krachtiger weergave van de signaalbron (Compressed Music Enhancer)” (p. 88)

Grote verscheidenheid aan ondersteunde inhoud via netwerk

Wanneer het toestel is verbonden met een netwerk, kunt u via het toestel profiteren van de diverse soorten materiaal die beschikbaar zijn op dat netwerk.

- “Weergeven van muziek met AirPlay” (p. 110)
- “Weergeven van muziek die is opgeslagen op mediaservers (pc's/NAS)” (p. 113)
- “Selecteren van een internetradiozender” (p. 114)
- “Luisteren naar een muziek-streamingdienst” (p. 115)

Materiaal weergeven van verschillende apparaten

Het toestel is voorzien van een aantal HDMI-aansluitingen en ingangen/uitgangen waarop u videoapparaten (zoals BD/DVD-spelers), audioapparaten (zoals CD-spelers), Bluetooth apparaten (zoals smartphones), spelcomputers, USB-flashgeheugens en andere apparaten kunt aansluiten. U kunt materiaal hiervan weergeven, of afstemmen op een radiozender.

- “Luisteren naar de radio” (p. 101)
- “Weergeven van muziek van een Bluetooth® apparaat met dit toestel” (p. 107)
- “Weergeven van materiaal van een USB-flashgeheugen” (p. 111)

Handige functies

Het toestel is uitgerust met allerlei nuttige functies. De functie SCENE stelt u in staat de signaalbron en de instellingen die zijn geregistreerd voor de bijbehorende scène te selecteren, zoals het geluidsprogramma en of de Compressed Music Enhancer aan/uit staat, met één druk op een toets. U kunt het geregistreerde materiaal (zoals muziek op een mediaserver en internetradiozenders) opnieuw oproepen door het snelkoppelingsnummer te selecteren. Wanneer het toestel via een HDMI-kabel is verbonden met een tv die HDMI Control ondersteunt, kunt u het toestel bedienen (bijv. in- en uitschakelen, volume) met de afstandsbediening van de tv.

- “De signaalbron en favoriete instellingen selecteren met één aanraking (SCENE)” (p. 117)
- “Registreren van favoriet materiaal als snelkoppeling” (p. 120)
- “Weergeven van audio van de tv met eARC/ARC” (p. 96)

Ondersteuning van draadloze luidsprekers

Het toestel is uitgerust met een functie voor het draadloos verbinding maken met luidsprekers. U kunt genieten van audio die wordt afgespeeld op het toestel via een Bluetooth luidspreker/hoofdtelefoon. Met apparatuur die MusicCast Surround ondersteunt, kunt u draadloze surroundluidsprekers en een draadloze subwoofer gebruiken.

- “Weergeven van muziek met een Bluetooth® luidspreker/hoofdtelefoon” (p. 109)
- “Configureren van draadloze luidsprekers” (p. 70)

Nuttige applicaties

AV SETUP GUIDE



AV SETUP GUIDE is een applicatie die u helpt met de verbindingen tussen de AV-Receiver en weergaveapparaten en ook met de instelling van de AV-Receiver. Deze app leidt u door de verschillende instellingen zoals luidsprekeraansluitingen, aansluitingen van uw tv en weergaveapparaten en het selecteren van het luidsprekersysteem.

Zoek voor details naar “AV SETUP GUIDE” in de App Store of Google Play.

MusicCast Controller



MusicCast Controller is een applicatie die u in staat stelt om een MusicCast compatibel apparaat te koppelen aan andere apparaten die compatibel zijn met MusicCast in andere kamers zodat u op alle apparatuur tegelijk kunt afspelen. Met deze app kunt u uw smartphone of ander mobiel apparaat gebruiken in plaats van de afstandsbediening om muziek te selecteren of om het toestel en de met MusicCast compatibele apparatuur in te stellen.

Zoek voor details naar “MusicCast Controller” in de App Store of Google Play.

NAMEN EN FUNCTIES VAN ONDERDELEN

Body van het toestel

Namen en functies van onderdelen op het voorpaneel

De namen en functies van de onderdelen op het voorpaneel zijn als volgt.

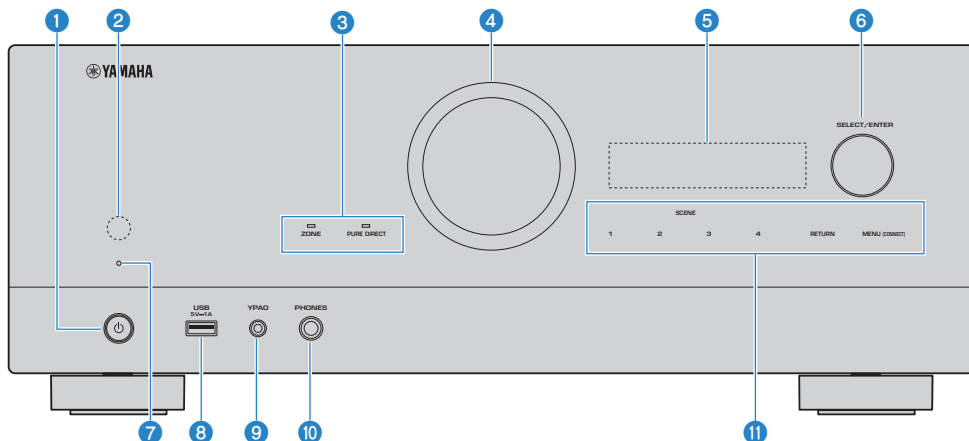

1 **(aan/uit)**

Hiermee zet u het toestel aan/uit (stand-by) (p. 65).

2 **Afstandsbedieningssensor**

Ontvangt afstandsbedieningssignalen (infrarood) (p. 12).

3 **Indicator**

Licht op onder de volgende omstandigheden.

ZONE

Licht op wanneer de zone is ingeschakeld (p. 124).

PURE DIRECT

Licht op wanneer PURE DIRECT in werking is (p. 87).

4 **VOLUME**

Past het volume aan.

5 **Voorpaneel**

Toont information en menu's (p. 24).

OPMERKING

Als het erg warm of erg koud is, kan het moeilijk zijn om het lcd-scherm af te lezen. Dit is geen storing.

6 **SELECT/ENTER**

Selecteert de signaalbron en bedient het display op het voorpaneel.

7 Stand-byindicator

Brandt als het toestel in de stand-bymodus staat in de volgende gevallen.

- HDMI Control is ingeschakeld (p. 172)
- Standby Through is ingeschakeld (p. 174)
- Network Standby is ingeschakeld (p. 218)
- Bluetooth Standby is ingeschakeld (p. 223)

8 USB-aansluiting

Voor het aansluiten van een USB-flashgeheugen (p. 111).

9 YPAO-aansluiting

Voor het aansluiten van de meegeleverde YPAO-microfoon (p. 72).

10 PHONES-aansluiting

Voor het aansluiten van een hoofdtelefoon.

11 Aanraakpaneel

Voor aanraakbediening. Het bedieningsgeluid klinkt.

SCENE

Schakelt met één druk tussen meerdere instellingen die zijn ingesteld met de SCENE-functie. Hiermee zet u het toestel ook aan wanneer het in de stand-bymodus staat (p. 117).

RETURN

Hiermee bedient u het menu “Front Display”.

MENU (CONNECT)

Hiermee bedient u het menu “Front Display”.

Door deze toets 5 seconden ingedrukt te houden, start u de toevoeging aan een MusicCast netwerk en de draadloze LAN-instelling.

Gerelateerde links

“Onderhoud van het voorpaneel” (p. 300)

Voorpaneel

Namen en functies van onderdelen op het display op het voorpaneel

De namen en functies van de onderdelen op het display op het voorpaneel zijn als volgt.

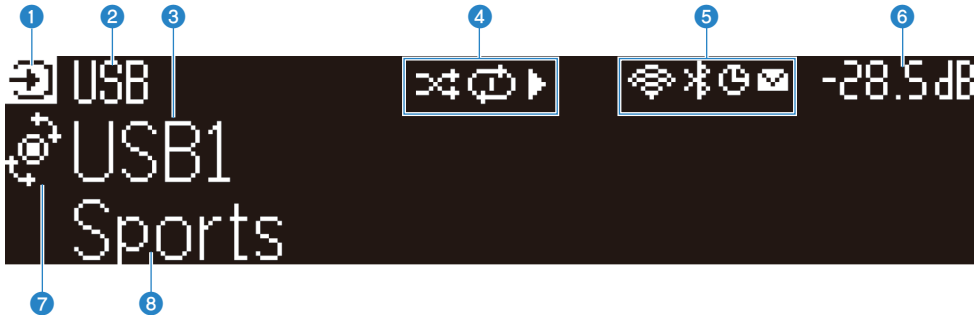

1 Pictogram voor de bedieningsstand

Geeft de huidige stand van het display op het voorpaneel aan (de signaalbronkeuzestand of de informatiekeuzestand).

2 Standaard signaalbronnaam

Toont de standaardnaam wanneer u de signaalbron een andere naam hebt gegeven.

3 Hoofdinformatie

Toont informatie zoals de huidige signaalbronnaam, informatie over de signaalbron, aan de hand van de stand van het display op het voorpaneel.

4 Statuspictogram weergave

Shuffle

Licht op wanneer de willekeurige weergave (shuffle) in gebruik is (p. 145).

Herhaalde weergave

Licht op wanneer de herhaalde weergave in gebruik is (p. 146).

Weergave/Pauze/Stop

Licht op wanneer het toestel een nummer weergeeft, of wanneer de weergave gepauzeerd of gestopt is.

5 Statuspictogram

Draadloos LAN

Licht op wanneer het toestel verbonden is met een draadloos netwerk (p. 301).

Bluetooth

Licht op wanneer het toestel verbonden is met een Bluetooth apparaat (p. 107).

Slaaptimer

Licht op wanneer de slaaptimer is ingeschakeld (p. 116).

Bijwerken van de firmware

Licht op wanneer er een update voor de firmware beschikbaar is via het netwerk (p. 242).

6 Volume

Geeft het huidige volume aan.

7 SELECT/ENTER-indicator

Geeft de beschikbare SELECT/ENTER status (drukken of draaien) aan voor het rechter deel van het display.

8 Aanvullende informatie

Toont aanvullende informatie voor de huidige signaalbron, zoals ontvangst, DSP-programma.

OPMERKING

- Afhankelijk van het weergegeven materiaal is het mogelijk dat het toestel niet de correcte weergavestatus aangeeft. Raadpleeg voor details over de weergavestatus de app MusicCast Controller, of uw weergavesoftware.
- Als het toestel werkt als een slave in een MusicCast-netwerk, wordt de weergavestatus als volgt aangegeven, afhankelijk van het toestel dat als master functioneert.
 - Het weergavepictogram licht op het display op het voorpaneel van het toestel op wanneer het materiaal voor audioweergave wordt geselecteerd als de signaalbron van de master en de master pauzeert.
 - Het weergavepictogram licht altijd op het display op het voorpaneel van het toestel op wanneer “HDMI”, “AUDIO”, “TV” of “TUNER” wordt geselecteerd als de signaalbron van de master.

Selecteren van de informatie voor de signaalbron die wordt weergegeven op het display op het voorpaneel

In de informatiekeuzestand toont het display op het voorpaneel aanvullende informatie over de signaalbron.

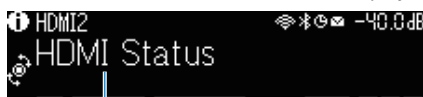

Onderdeel

Druk op SELECT/ENTER op het voorpaneel om het display op het voorpaneel in de informatiekeuzestand te zetten. Draai vervolgens aan SELECT/ENTER om te kiezen tussen de diverse items. De aanvullende informatie wordt weergegeven onder het item.

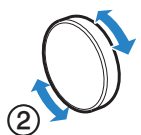
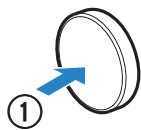

Welke onderdelen verschijnen, is afhankelijk van de signaalbron.

Huidige signaalbron	Getoond item
HDMI	
AUDIO	DSP-programma, Audiodecoder, Uitgangskanaal, HDMI-status, Zonestatus, Systeemstatus
TV	Ontvangst, DSP-programma, Audiodecoder, Uitgangskanaal, HDMI-status, Zonestatus, Systeemstatus
TUNER (FM/AM)	(Alleen modellen voor het V.K., Europa en Rusland) Radio Data System-gegevens zijn ook beschikbaar wanneer het toestel is afgestemd op een Radio Data System-zender. Zie voor details: <ul style="list-style-type: none"> • “De Radio Data System-informatie weergeven” (p. 102)
TUNER (DAB)	(Alleen modellen voor het V.K., Europa, Rusland en Australië) Zie voor details: <ul style="list-style-type: none"> • “De DAB-informatie weergeven” (p. 103)
SERVER	Nummer, Artiest, Album, IP-adres, Ethernet MAC-adres, Wi-Fi MAC-adres, DSP-programma, Audiodecoder, Uitgangskanaal, HDMI-status, Zonestatus, Systeemstatus
NET RADIO	Zender, IP-adres, Ethernet MAC-adres, Wi-Fi MAC-adres, DSP-programma, Audiodecoder, Uitgangskanaal, HDMI-status, Zonestatus, Systeemstatus, Nummer, Album
Deezer	Track, Artiest, Album, IP-adres, Ethernet MAC-adres, Wi-Fi MAC-adres, DSP-programma, Audiodecoder, Uitgangskanaal, HDMI-status, Zonestatus, Systeemstatus
muziek-streamingdiensten (met weergave-informatie)	Nummer, Artiest, Album, IP-adres, Ethernet MAC-adres, Wi-Fi MAC-adres, DSP-programma, Audiodecoder, Uitgangskanaal, HDMI-status, Zonestatus, Systeemstatus
AirPlay	

Huidige signaalbron	Getoond item
muziek-streamingdiensten (zonder weergave-informatie) Alexa MusicCast Link	DSP-programma, Audiodecoder, Uitgangskanaal, HDMI-status, Zonestatus, Systeemstatus, IP-adres, Ethernet MAC-adres, Wi-Fi MAC-adres
Bluetooth USB	Nummer, Artiest, Album, DSP-programma, Audiodecoder, Uitgangskanaal, HDMI-status, Zonestatus, Systeemstatus

OPMERKING

- U kunt “Information Skip” instellen in het menu “Front Display” om items met informatie op het display op het voorpaneel over te slaan.
- Wanneer u SELECT/ENTER een paar seconden lang niet gebruikt hebt, zal het display op het voorpaneel automatisch terugkeren naar de signaalbronkeuzestand.

Gerelateerde links

“Instellen van informatie-items die moeten worden overgeslagen bij gebruik van SELECT/ENTER” (p. 237)

■ Uitgangskanaal

Hier wordt informatie getoond over de luidsprekeraansluitingen via welke op dit moment geluid wordt weergegeven. Als er geen geluid wordt weergegeven, wordt dat aangeduid met een streepje.



Indicators

■ HDMI-status

Hier wordt informatie getoond over de HDMI-ingangsaansluitingen (verbonden) en de HDMI-uitgangsaansluiting (verbonden). Als er geen apparatuur is verbonden met de aansluiting, wordt dat aangeduid met een streepje.

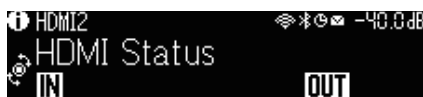

■ Zonestatus

Hier wordt informatie getoond met een cijfer of letter over welke zone op dit moment is ingeschakeld. Een uitgeschakelde zone wordt aangeduid met een streepje.

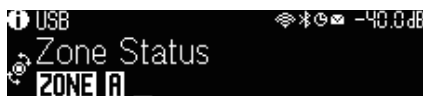

■ **Systeemstatus**

De volgende systeem informatie wordt weergegeven. Een streepje geeft aan wanneer dit is uitgeschakeld.

- ECO: de eco-modus is ingeschakeld.
- MASTER: het toestel functioneert als master in het MusicCast-netwerk.



Namen en functies van onderdelen op het achterpaneel

De namen en functies van de onderdelen op het achterpaneel zijn als volgt.

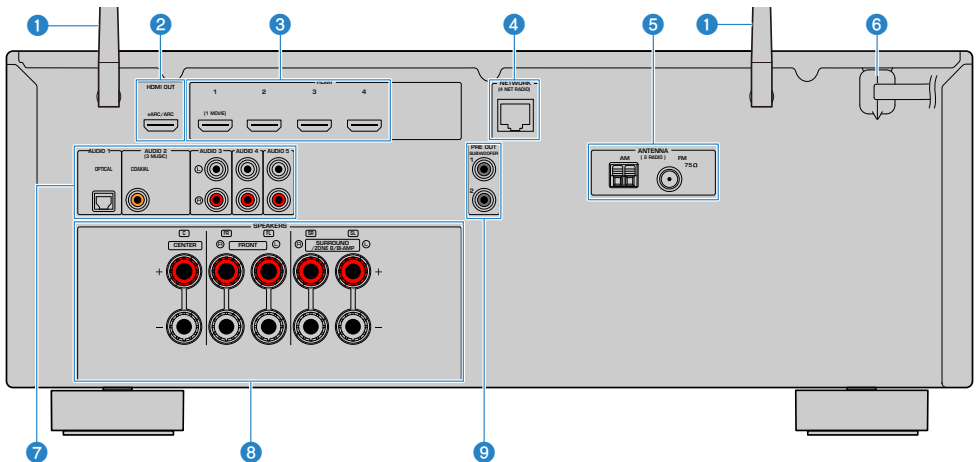

- Het gebied rond de video/audio-uitgangsaansluitingen is op het product zelf in het wit gemarkeerd om verkeerde aansluitingen te voorkomen.

1 Draadloze antennes

Voor een draadloze (Wi-Fi) verbinding met een netwerk (p. 61) en een Bluetooth verbinding (p. 107).

2 HDMI OUT-aansluiting

Voor de aansluiting op een HDMI-compatibele tv en de uitvoer van video-/audiosignalen (p. 53). Bij gebruik van eARC/ARC zullen er ook tv-audiosignalen binnenkomen.

3 HDMI 1-4-aansluitingen

Voor de aansluiting op HDMI-compatibele weergaveapparaten en de invoer van video-/audiosignalen (p. 55).

4 NETWORK-aansluiting

Voor een bedrade aansluiting op een netwerk (p. 62).

5 ANTENNA-aansluitingen

Voor de aansluiting op de radio-antennes (p. 57).

6 Netsnoer

Voor de aansluiting op een stopcontact (p. 64).

7 AUDIO 1-5-aansluitingen

Voor de aansluiting op audioweergaveapparaten en de invoer van audiosignalen (p. 56).

8 SPEAKERS-aansluitingen

Voor de aansluiting op luidsprekers (p. 34).

9 PRE OUT-aansluitingen

Voor aansluiting op een subwoofer met ingebouwde versterker (p. 52).

Afstandsbediening

Namen en functies van de onderdelen van de afstandsbediening

De namen van de onderdelen en functies van de meegeleverde afstandsbediening zijn als volgt.

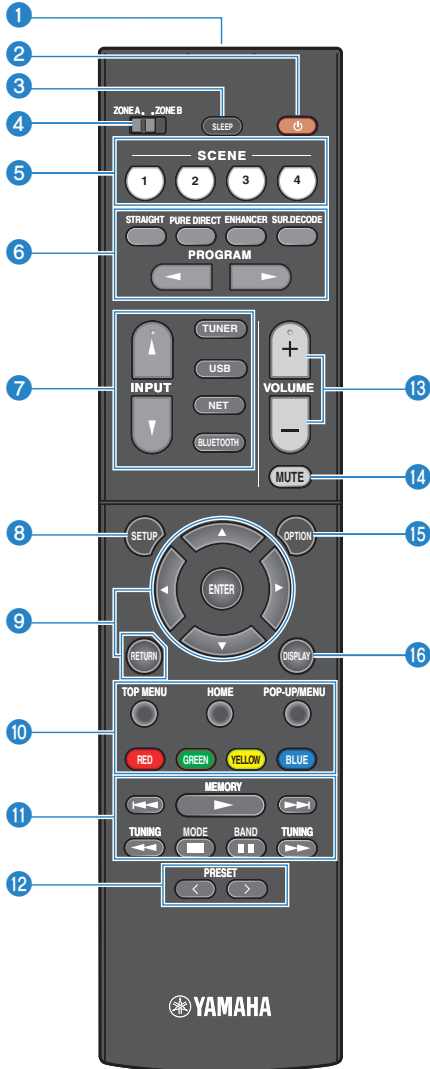

1 Signaalzender van afstandsbediening

Verzendt afstandsbedieningssignalen (infrarood).

2  (aan/uit)-toets

Schakelt de zone die is geselecteerd met de zone-schakelaar in/uit (p. 124).

3 SLEEP-toets

Stelt de tijd voor de slaaptimer in (p. 116).

4 Zone-schakelaar

Verandert de zone die wordt bestuurd met de afstandsbediening (p. 125).

5 SCENE-toetsen

Schakelt met één druk tussen meerdere instellingen die zijn ingesteld met de SCENE-functie. Hiermee zet u het toestel ook aan wanneer het in de stand-bymodus staat (p. 117).

6 Geluidsmoedustoetsen

Hiermee selecteert u een geluidsprogramma of een surrounddecoder (p. 78).

7 Signaalkeuzetoetsen

Hiermee selecteert u een signaalbron voor weergave.

OPMERKING

Druk herhaaldelijk op NET om de gewenste netwerkbron te selecteren.

8 SETUP-toets

Hiermee laat u het menu Setup weergeven op de tv (p. 150).

9 ENTER/Cursor-, RETURN-toetsen

Hiermee bedient u het menu op de tv.

9 10 11 12 13 14 Bedieningstoetsen voor extern apparaat

Hiermee bedient u de weergave van een weergaveapparaat dat compatibel is met HDMI Control.

OPMERKING

De weergaveapparaten moeten HDMI Control ondersteunen. Sommige apparaten die compatibel zijn met HDMI Control kunnen niet worden gebruikt.

11 Bedieningstoetsen weergave

Hiermee bedient u de weergave van een USB-flashgeheugen, muziekmediaserver (pc/NAS) of de radio.

12 PRESET-toetsen

Hiermee selecteert u een voorkeuzender (p. 101).

Hiermee roept u inhoud op van Bluetooth, USB, of een netwerk geregistreerd als snelkoppeling (p. 121).

13 VOLUME-toetsen

Past het volume aan.

14 MUTE-toets

Dempt de audioweergave.

15 OPTION-toets

Hiermee laat u het menu Option weergeven op de tv (p. 129).

16 DISPLAY-toets

Schakelt het bladerscherm, weergavescherm enz. op de tv in/uit.

VOORBEREIDINGEN

Voor u begint

Namen en functies van onderdelen van de luidsprekers

De namen en functies van de onderdelen van de luidsprekers zijn als volgt.

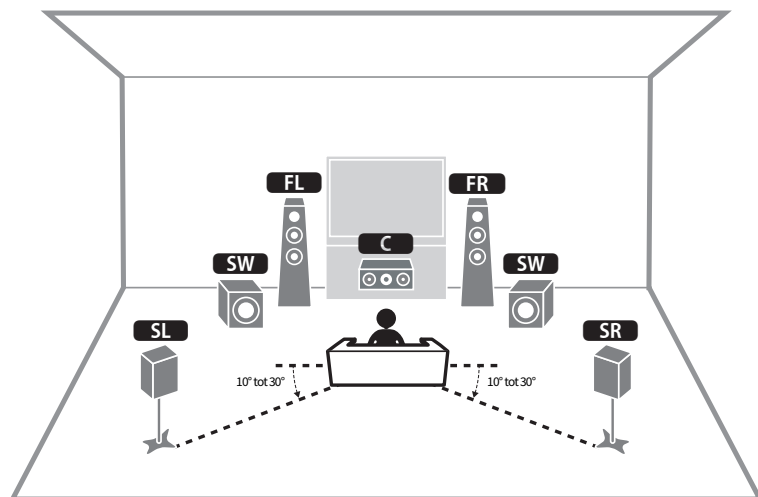

Luidsprekertype	Afk.	Functie
Front	FL / FR	Produceeren geluiden voor het voorkanaal (stereogeluiden).
Midden	C	Produceert geluiden voor het middenkanaal (zoals filmdialoog en spraak).
Surround	SL / SR	Produceeren geluiden voor het surroundkanaal.
Subwoofer	SW	Produceert geluiden voor het LFE-kanaal (low-frequency effect) en versterkt de basgedeelten van andere kanalen.

OPMERKING

Gebruik dit diagram als referentie voor de ideale luidsprekeropstelling voor het toestel. Uw luidsprekeropstelling hoeft echter niet exact overeen te komen met het diagram. De automatische luidsprekerinstelling (YPAO) kan worden gebruikt om de luidsprekerinstellingen (zoals afstanden) automatisch te optimaliseren voor de werkelijke luidsprekeropstelling.

Gerelateerde links

- “Schema voorbereidingen (met surroundluidsprekers aangesloten via luidsprekerkabels)” (p. 35)
- “Schema voorbereidingen (met surroundluidsprekers draadloos aangesloten)” (p. 36)

Schema voorbereidingen

Schema voorbereidingen (met surroundluidsprekers aangesloten via luidsprekerkabels)

Het basisschema voor de voorbereidingen voor het gebruiken van het toestel is als volgt.

- 1 Plaats de luidsprekers.**
- 2 Sluit de luidsprekers aan.**
- 3 Sluit een tv aan.**
- 4 Sluit weergave-apparatuur aan.**
- 5 Sluit de radio-antennes aan.**
- 6 Voer de voorbereiden voor het aansluiten op een netwerk uit.**
- 7 Voer de instellingen voor het MusicCast netwerk uit.**
- 8 Wijs de luidsprekerconfiguratie toe.**
- 9 Configureer de luidsprekerinstellingen.**

Gerelateerde links

“Plaatsen van luidsprekers (luidsprekersystemen)” (p. 37)

Schema voorbereidingen (met surroundluidsprekers draadloos aangesloten)

Het basisschema voor de voorbereidingen voor het gebruiken van het toestel met draadloze surroundluidsprekers is als volgt.

- 1 Plaats de luidsprekers.**
- 2 Sluit de luidsprekers aan.**
- 3 Sluit een tv aan.**
- 4 Sluit weergave-apparatuur aan.**
- 5 Sluit de radio-antennes aan.**
- 6 Voer de voorbereiden voor het aansluiten op een netwerk uit.**
- 7 Voer de instellingen voor het MusicCast netwerk uit.**
- 8 Maak verbinding met de draadloze luidsprekers.**
- 9 Wijs de luidsprekerconfiguratie toe.**
- 10 Configureer de luidsprekerinstellingen.**

Gerelateerde links

“Plaatsen van luidsprekers (luidsprekersystemen)” (p. 37)

Plaatsen van luidsprekers (luidsprekersystemen)

Aanbevolen luidsprekersystemen voor het toestel (basisinstelling)

Dit luidsprekersysteem haalt de maximale prestaties uit het toestel.

U kunt genieten van 5.1-kanaals surroundweergave.

[Zoekterm]#Q01 Luidsprekersystemen

■ 5.1-kanaalsysteem

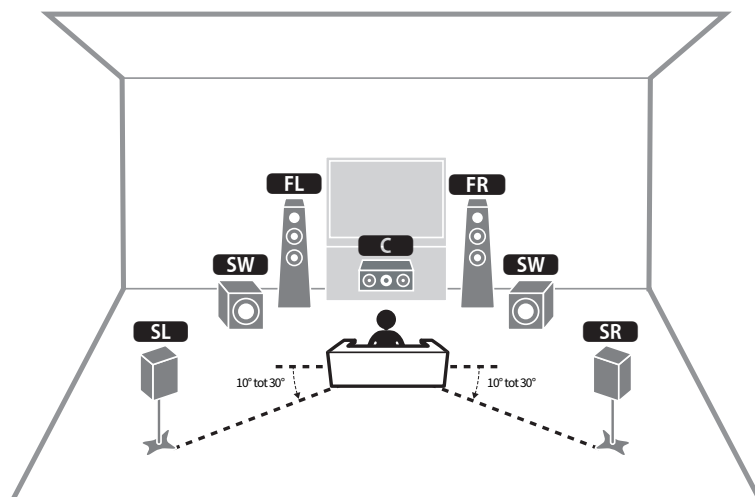

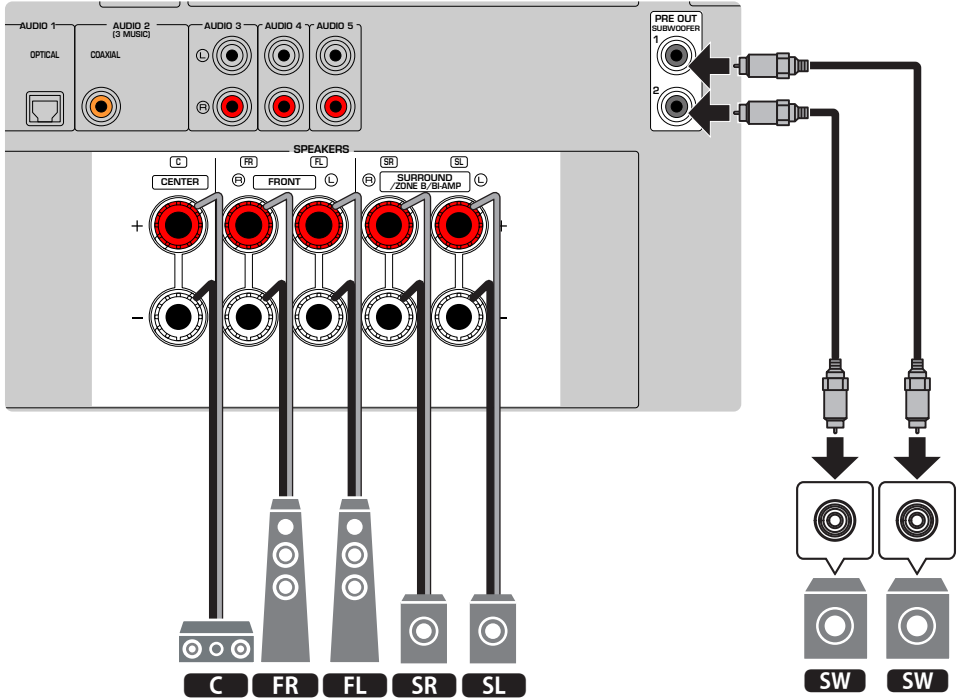

OPMERKING

- Uw luidsprekeropstelling hoeft niet exact overeen te komen met het diagram. De automatische meting (YPAO) kan worden gebruikt om de luidsprekerinstellingen (zoals afstanden) automatisch te optimaliseren voor de werkelijke luidsprekeropstelling.
- U kunt ook maximaal 2 subwoofers (met ingebouwde versterker) aansluiten op het toestel. Twee subwoofers die zijn aangesloten op het toestel geven hetzelfde geluid weer.
- Wanneer u slechts een enkele subwoofer gebruikt, kunt u deze naar keuze links of rechts plaatsen.

Gerelateerde links

“Vereisten voor de luidsprekers” (p. 48)

Andere luidsprekersystemen (basisinstelling)

3.1-kanaalsysteem

Deze luidsprekeropstelling wordt aanbevolen voor stereoweergave met een middenluidspreker. Op deze manier kan het geluid voor het middenkanaal, zoals de gesproken tekst van een film, duidelijk worden weergegeven.

[Zoekterm]#Q01 Luidsprekersystemen

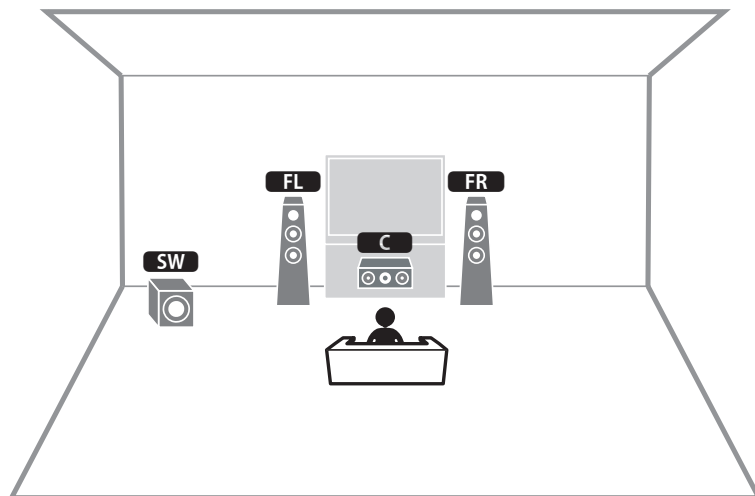

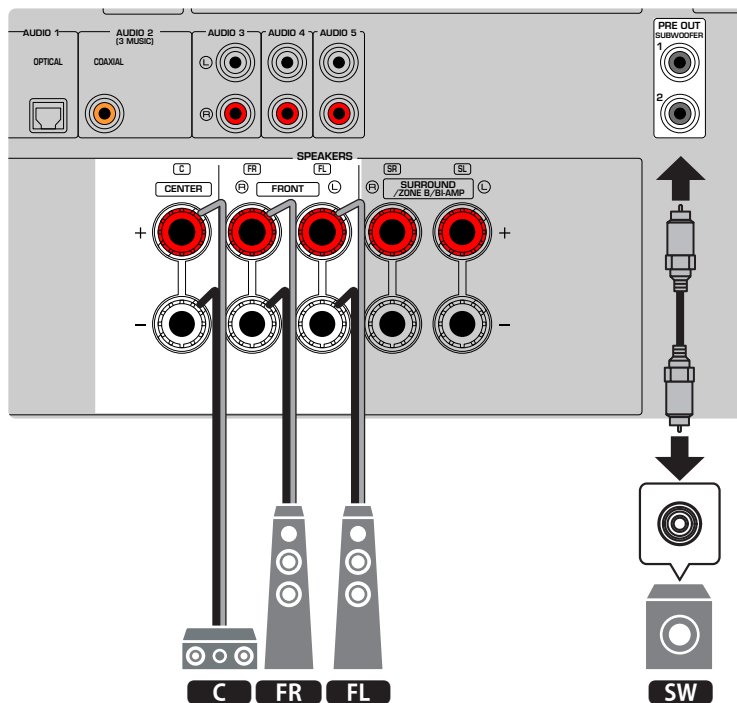

OPMERKING

- U kunt ook maximaal 2 subwoofers (met ingebouwde versterker) aansluiten op het toestel. Twee subwoofers die zijn aangesloten op het toestel geven hetzelfde geluid weer.
- Wanneer u slechts een enkele subwoofer gebruikt, kunt u deze naar keuze links of rechts plaatsen.

Gerelateerde links

“Vereisten voor de luidsprekers” (p. 48)

2.1-kanaalsysteem

Dit is een luidsprekeropstelling die we aanraden om te genieten van stereoweergave.

[Zoekterm]#Q01 Luidsprekersystemen

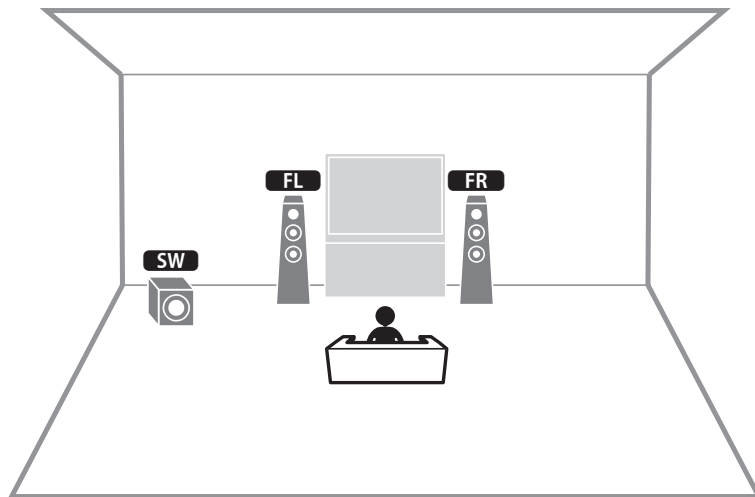

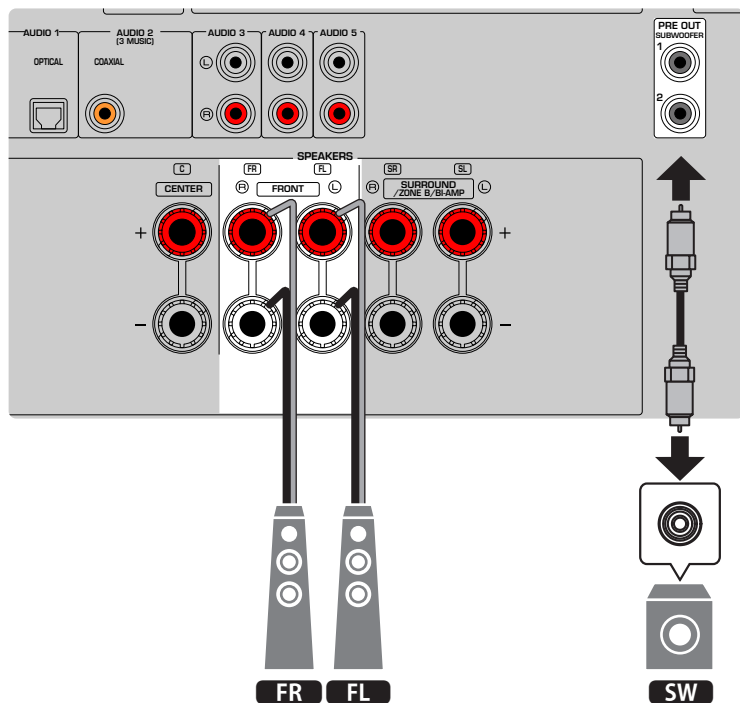

OPMERKING

- U kunt ook maximaal 2 subwoofers (met ingebouwde versterker) aansluiten op het toestel. Twee subwoofers die zijn aangesloten op het toestel geven hetzelfde geluid weer.
- Wanneer u slechts een enkele subwoofer gebruikt, kunt u deze naar keuze links of rechts plaatsen.

Gerelateerde links

“Vereisten voor de luidsprekers” (p. 48)

Virtual CINEMA FRONT

Deze luidsprekeropstelling raden we aan wanneer u geen luidsprekers achter in de ruimte kunt plaatsen.

[Zoekterm]#Q01 Luidsprekersystemen

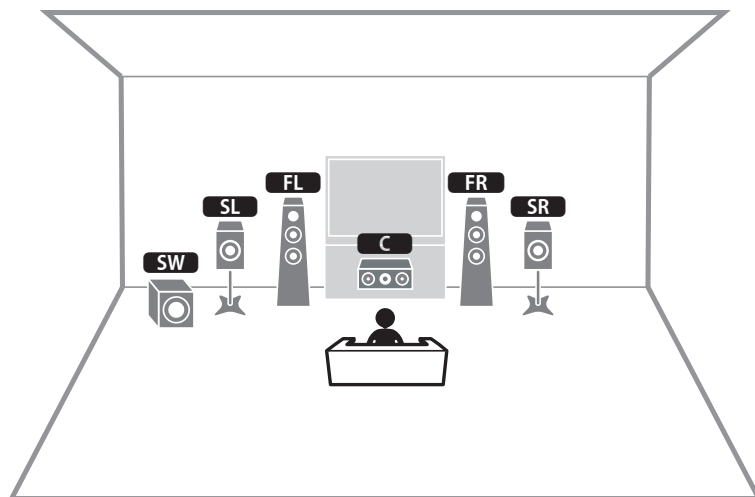

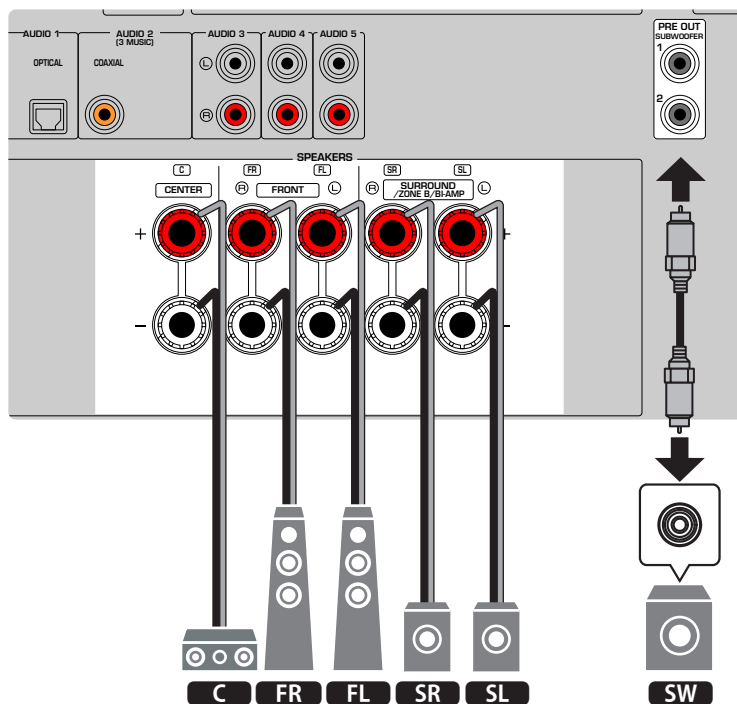

OPMERKING

- Om Virtual CINEMA FRONT te kunnen gebruiken, moeten de instellingen voor de luidsprekerconfiguratie worden veranderd.
- U kunt ook maximaal 2 subwoofers (met ingebouwde versterker) aansluiten op het toestel. Twee subwoofers die zijn aangesloten op het toestel geven hetzelfde geluid weer.
- Wanneer u slechts een enkele subwoofer gebruikt, kunt u deze naar keuze links of rechts plaatsen.

Gerelateerde links

- “Instellen van uw luidsprekersysteem” (p. 160)
- “Instellen van het gebruik van Virtual CINEMA FRONT” (p. 166)
- “Vereisten voor de luidsprekers” (p. 48)

Aansluiten van zone-luidsprekers (geavanceerde instelling)

Met de functie Zone kunt u een signaalbron laten weergeven in de ruimte waar het toestel is geïnstalleerd en in een andere ruimte.

[Zoekterm]#Q01 Luidsprekersystemen

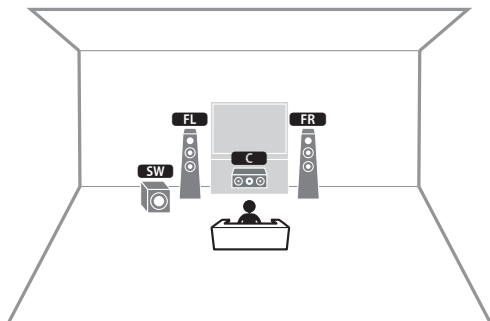

Zone A

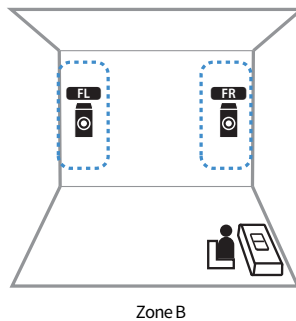

Zone B

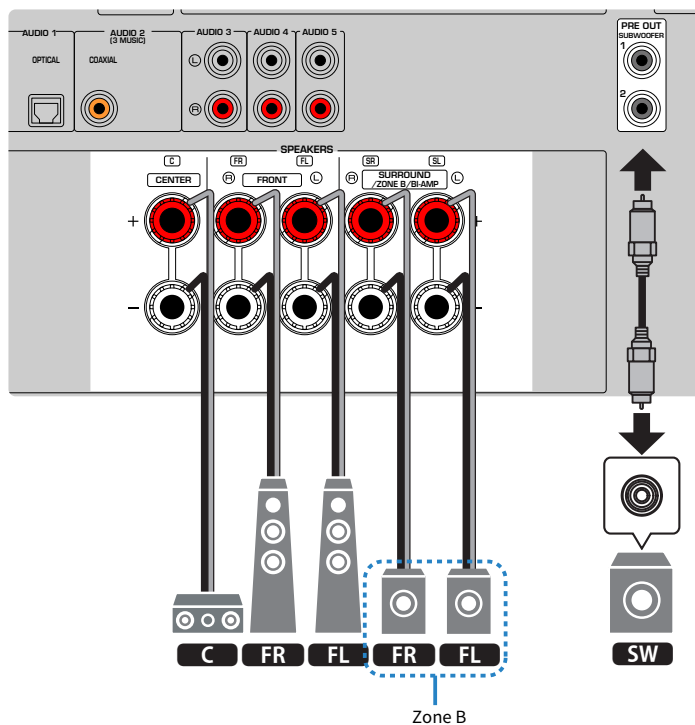

OPMERKING

- Om het Zone-luidsprekersysteem te kunnen gebruiken, moeten de instellingen voor de luidsprekerconfiguratie worden veranderd.
- U kunt ook maximaal 2 subwoofers (met ingebouwde versterker) aansluiten op het toestel. Twee subwoofers die zijn aangesloten op het toestel geven hetzelfde geluid weer.
- Wanneer u slechts een enkele subwoofer gebruikt, kunt u deze naar keuze links of rechts plaatsen.

Gerelateerde links

- "Vereisten voor de luidsprekers" (p. 48)
- "Instellen van uw luidsprekersysteem" (p. 160)
- "Weergave in meerdere ruimtes (zone-functie)" (p. 122)

Voorluidsprekers aansluiten die bi-ampaansluitingen ondersteunen (geavanceerde instelling)

U kunt voorluidsprekers aansluiten die bi-ampaansluitingen ondersteunen.

Om bi-ampaansluitingen in te schakelen, moet u de vereiste luidsprekerinstellingen configureren.

[Zoekterm]#Q01 Luidsprekersystemen

Het toestel (achterzijde)

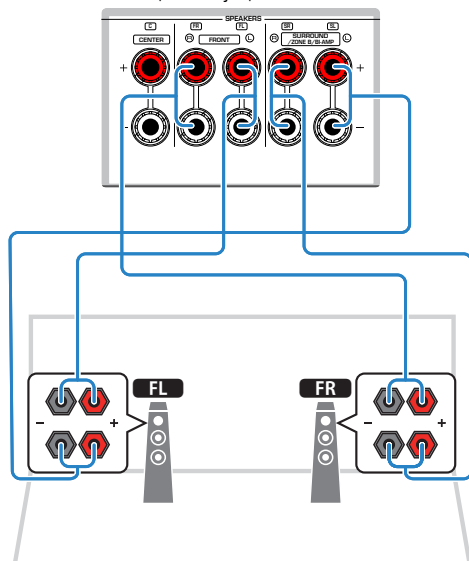

LET OP

- Voordat u bi-ampaansluitingen maakt, verwijdert u beugels of kabels die een woofer verbindt met een tweeter. Als u geen bi-ampaansluitingen maakt, zorg dan dat de beugels of kabels zijn aangesloten voordat u de luidsprekerkabels aansluit. Raadpleeg de handleiding van de luidsprekers voor meer informatie.

OPMERKING

De volgende luidsprekers kunnen niet tegelijkertijd worden aangesloten.

- Surroundluidsprekers
- Zone B-luidsprekers
- Bi-ampluidsprekers

Gerelateerde links

- “Instellen van uw luidsprekersysteem” (p. 160)
- “Vereisten voor de luidsprekers” (p. 48)

De luidsprekers aansluiten

Vereisten voor de luidsprekers

Het apparaat heeft 5 interne versterkers. Afhankelijk van uw luisteromgeving en het geluid waarvan u wilt genieten, kunt u 2 tot 5 luidsprekers en maximaal 2 subwoofers (met ingebouwde versterker) op het toestel aansluiten.

De luidsprekers en subwoofers die kunnen worden aangesloten op dit toestel moeten voldoen aan de volgende eisen:

- (Alleen modellen voor de V.S. en Canada)
Gebruik luidsprekers met een impedantie van 8 Ohm. Als u luidsprekers van 6 Ohm gebruikt, moet u later in de luidsprekerconfiguratie de instelling voor de luidsprekerimpedantie omschakelen.
- (Met uitzondering van modellen voor de V.S. en Canada)
Gebruik luidsprekers met een impedantie van ten minste 6 Ohm.
- Gebruik een subwoofer met ingebouwde versterker.

[Zoekterm]#Q01 Luidsprekersystemen

OPMERKING

- Bereid het juiste aantal luidsprekers voor op basis van uw luidsprekersysteem.
- Zorg dat u de linker en rechter voorluidsprekers heeft aangesloten.

Gerelateerde links

- “De luidsprekerimpedantie instellen” (p. 170)
- “Vereisten voor de bedrading” (p. 49)

Vereisten voor de bedrading

Gebruik de volgende typen in de handel verkrijgbare kabels om de luidsprekers aan te sluiten op het toestel.

- Luidsprekerkabels (voor het aansluiten van de luidsprekers)



- Audio-penstekkerkabel (om een subwoofer aan te sluiten)



Gerelateerde links

[“Aansluiten van een luidspreker” \(p. 50\)](#)

Aansluiten van de luidsprekers

Aansluiten van een luidspreker

Sluit de luidsprekerkabels correct aan tussen de negatieve (-) aansluiting van het toestel en de negatieve (-) aansluiting van de luidspreker; en tussen de positieve (+) aansluiting van het toestel en de positieve (+) aansluiting van de luidspreker.

Haal de stekker van het netsnoer van het toestel uit het stopcontact voordat u een luidspreker aansluit.

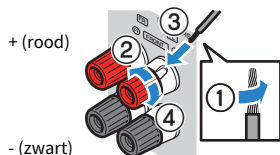

LET OP

- Bereid de luidsprekerkabels voor op een plek uit de buurt van het toestel om te voorkomen dat er per ongeluk stukjes draad in het binnenwerk van het toestel terecht komen, wat zou kunnen leiden tot kortsluitingen of storingen.
- Onjuiste aansluiting van de luidsprekerkabels kan leiden tot kortsluiting en tot schade aan het toestel of de luidsprekers.
 - Laat de blootliggende draden van de luidsprekerkabel elkaar niet raken.

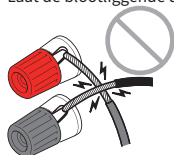

- Laat de blootliggende draden van de luidsprekerkabel niet in contact komen met de metalen onderdelen van het toestel (achterpaneel en schroeven).

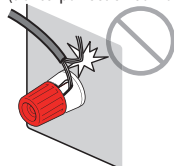

- 1** Verwijder ongeveer 10 mm van de isolatie van de uiteinden van de luidsprekerkabel en draai de blootliggende draden van de kabel stevig in elkaar.

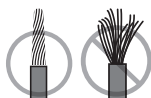

- 2** Maak de luidsprekeraansluiting los.

- 3** Steek de blootliggende draadjes van de kabel in de opening aan de zijkant van de aansluiting.

4 Maak de aansluiting vast.

Hiermee is de aansluiting voltooid.

OPMERKING

- Als de melding "Check SP Wires" verschijnt op het display op het voorpaneel wanneer het toestel wordt ingeschakeld, moet u het toestel uitschakelen en dan controleren of er kortsluiting bestaat in de luidsprekerdraden.
- (Alleen bij modellen voor de V.S., Canada, China, Taiwan, Brazilië en Midden- en Zuid-Amerika)
Wanneer u een banaanstekker gebruikt, moet u de luidsprekeraansluiting vastdraaien en de banaanstekker volledig naar binnen steken.

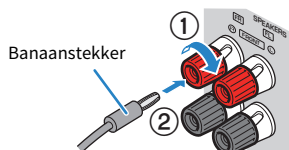

Gerelateerde links

"De subwoofer aansluiten" (p. 52)

De subwoofer aansluiten

Gebruik een audio-plugkabel om de subwoofer aan te sluiten.

Haal de stekkers van de netsnoeren van het toestel en de subwoofer uit het stopcontact voor u de subwoofer aansluit.

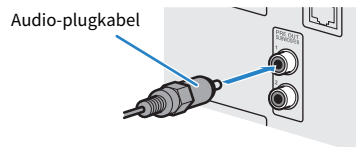

Gerelateerde links

[“HDMI-aansluiting op een tv” \(p. 53\)](#)

Een tv aansluiten

HDMI-aansluiting op een tv

Sluit een tv aan op het toestel met een HDMI-kabel. Wanneer de tv-audio wordt weergegeven door het toestel, kunt u de functie eARC/ARC, of een optisch digitale kabel om het audiosignaal van de tv over te brengen naar het toestel.

[Zoekterm]#Q02 Tv aansluiten

OPMERKING

- Gebruik een 19-pens HDMI-kabel met het HDMI-logo. We raden u aan een zo kort mogelijke kabel te gebruiken om verslechtering van de signaalkwaliteit te voorkomen.
- Gebruik een Ultra High Speed HDMI-kabel of Ultra High Speed HDMI-kabel met Ethernet om te kunnen profiteren van 8K-video's.
- Gebruik een Premium High Speed HDMI-kabel of Premium High Speed HDMI-kabel met Ethernet om te kunnen profiteren van 3D of 4K Ultra HD-video's.
- Wanneer u eARC/ARC wilt gebruiken, moet u een tv aansluiten met een HDMI-kabel die eARC/ARC ondersteunt (zoals een High Speed HDMI-kabel met Ethernet).
- U moet mogelijk ook de instelling van de tv veranderen. Raadpleeg de handleiding van de televisie.

■ Gebruiken van de functie eARC/ARC

Als uw tv eARC/ARC ondersteunt, wordt de audio van de tv weergegeven door het toestel via een enkele HDMI-kabel. Wanneer u ARC gebruikt, moet u de functie voor HDMI Control instellen op "On" (Aan).

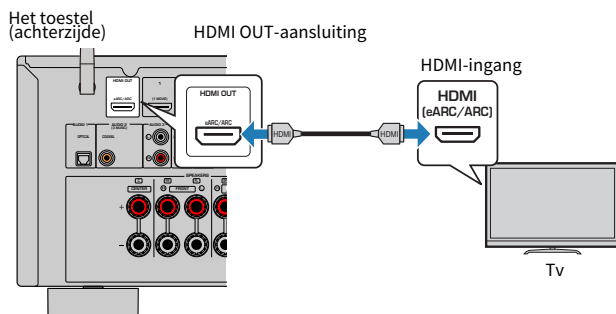

OPMERKING

- "ARC" is de afkorting van Audio Return Channel. "ARC" maakt het mogelijk om de audio van de tv weer te geven via andere AV-apparatuur (zoals een AV-receiver, of een geluidsbalk), door de HDMI-ingangsaansluiting van uw tv die ARC ondersteunt te verbinden met de HDMI OUT-aansluiting die ARC ondersteunt van uw AV-apparatuur met een enkele HDMI-kabel, dus zonder dat er een aparte optisch digitale kabel nodig is.
- "eARC" is de afkorting van enhanced Audio Return Channel. "eARC", de verbeterde versie van ARC, ondersteunt ongecomprimeerde 5.1-kanaals weergave via een compatibele tv met een HDMI-kabel.

Gerelateerde links

- "Weergeven van audio van de tv met eARC/ARC" (p. 96)
- "HDMI-aansluiting op een video-apparaat zoals een BD/DVD-speler" (p. 55)

■ Aansluiten van een optisch digitale kabel

Als uw tv geen ondersteuning biedt voor eARC/ARC, moet u uw tv op het toestel aansluiten met een optisch digitale kabel.

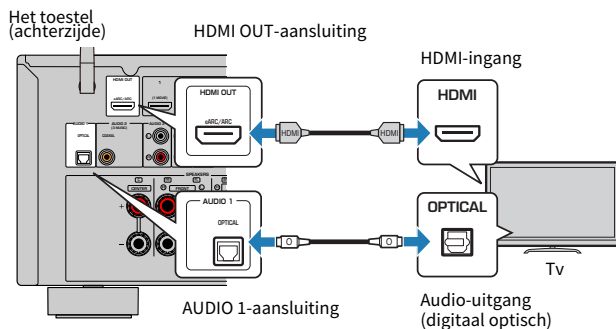

OPMERKING

Aan de hand van de audio-uitgangsaansluitingen van uw tv kunt u uw tv aansluiten op het toestel met een andere audiokabel (coaxiaal digitaal of stereo-penstekkerkabel) dan een optisch digitale kabel. Stel in dit geval "TV Audio Input" in het menu "Setup" in.

Gerelateerde links

- "Weergeven van audio van de tv met een optisch digitale kabel" (p. 97)
- "HDMI-aansluiting op een video-apparaat zoals een BD/DVD-speler" (p. 55)
- "Instellen van de audio-ingangsaansluiting die wordt gebruikt voor tv-audio" (p. 199)

Aansluiten van weergave-apparatuur

HDMI-aansluiting op een video-apparaat zoals een BD/DVD-speler

Sluit een videoapparaat aan op het toestel met een HDMI-kabel.

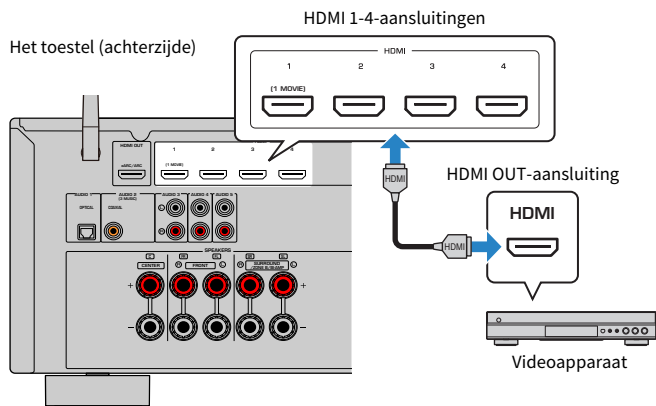

OPMERKING

Stel "HDMI Video Format" bij "HDMI" in het "Setup" menu in op "8K Mode", zodat u kunt genieten van 8K-videomateriaal.

Gerelateerde links

- "AUDIO-aansluiting op een audio-apparaat zoals een CD-speler" (p. 56)
- "Instellen van het HDMI 4K/8K-signaalformaat" (p. 179)

Een andere dan een HDMI-aansluiting op een weergave-apparaat

AUDIO-aansluiting op een audio-apparaat zoals een CD-speler

Sluit audioapparaten zoals CD-spelers aan op het toestel.

Kies een van de volgende aansluitingen, afhankelijk van welke audio-uitgangen beschikbaar zijn op het audioapparaat.

Audio-uitgangen op audioapparaat	Audio-ingangsaansluitingen op het toestel
Digitaal coaxiaal	AUDIO 2 (COAXIAL)
Digitaal optisch	AUDIO 1 (OPTICAL)
Analoog stereo (RCA)	AUDIO 3-5 (AUDIO [RCA])

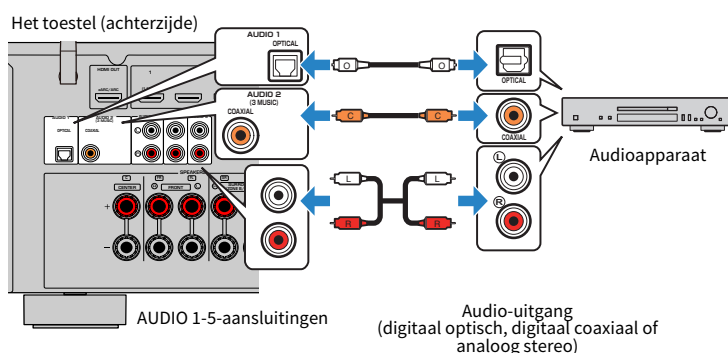

Gerelateerde links

- "Namen en functies van onderdelen op het achterpaneel" (p. 29)
- "Aansluiten van de FM-antenne" (p. 57)
- "Aansluiten van de DAB/FM-antenne" (p. 60)

Aansluiten van de radio-antennes

Aansluiten van de FM-antenne

Model voor

V.S., Canada, Azië, Korea, China, Taiwan, Brazilië, Algemeen en Midden en Zuid-Amerika

Sluit de meegeleverde FM-antenne aan op het toestel.

Maak het uiteinde van de FM-antenne vast aan een wand.

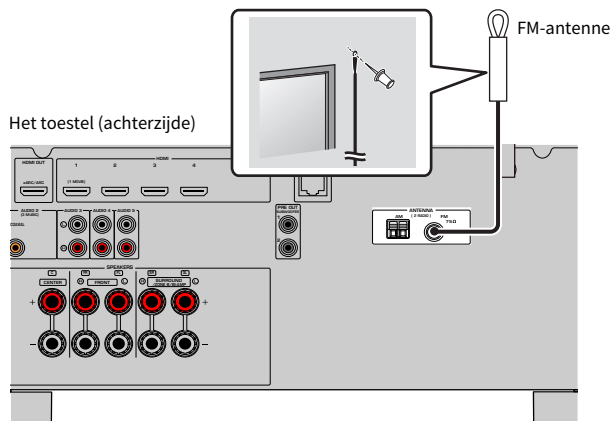

Gerelateerde links

"Aansluiten van de AM-antenne" (p. 58)

Aansluiten van de AM-antenne

Model voor

V.S., Canada, Azië, Korea, China, Taiwan, Brazilië, Algemeen en Midden en Zuid-Amerika

Sluit de meegeleverde AM-antenne aan op het toestel.

Plaats de AM-antenne op een vlak oppervlak.

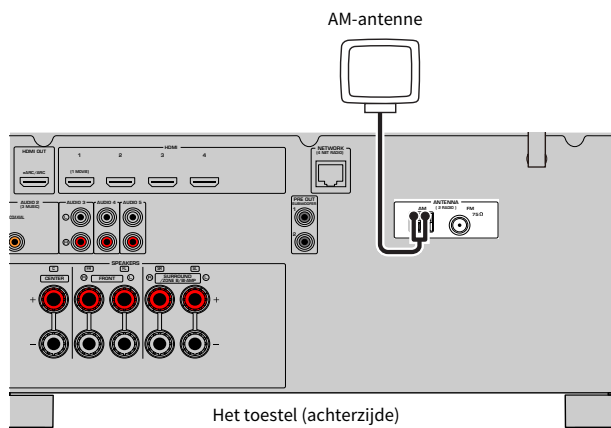

De AM-antenne monteren en aansluiten

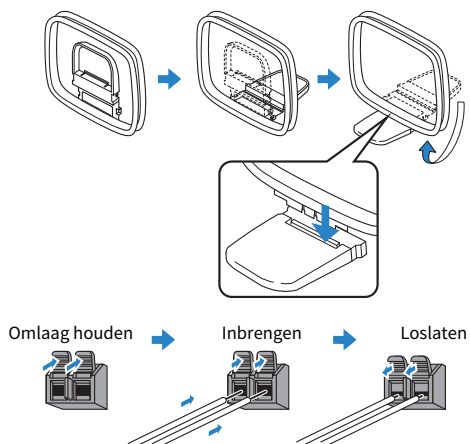

OPMERKING

- Wikkel niet meer kabel vanuit de AM-antenne af dan u nodig hebt.
- De draden van de AM-ringantenne hebben geen polariteit.

Gerelateerde links

“Netwerkverbinding van het toestel” (p. 61)

Aansluiten van de DAB/FM-antenne

Model voor

V.K., Europa, Rusland en Australië

Sluit de meegeleverde DAB/FM-antenne aan op het toestel.

Bevestig de uiteinden van de antenne aan een wand.

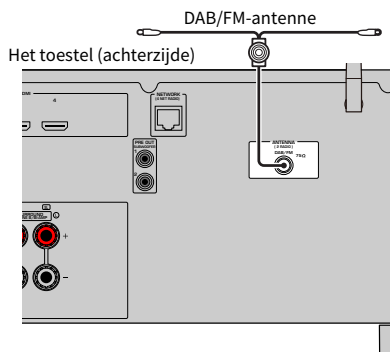

OPMERKING

- De antenne moet zich horizontaal uitstrekken.
- Als de radio geen goede ontvangst krijgt, past u de hoogte, richting of locatie van de DAB/FM-antenne aan.

Gerelateerde links

“Netwerkverbinding van het toestel” (p. 61)

Voorbereiden op aansluiting op een netwerk

Netwerkverbinding van het toestel

Het toestel ondersteunt verbindingen via bedrading en draadloze verbindingen.

Selecteer een verbindingmethode overeenkomstig uw netwerkomgeving.

U kunt op het toestel genieten van internetradio of muziekbestanden die zijn opgeslagen op mediaservers, zoals pc's en Network Attached Storage (NAS).

LET OP

- Verbind dit product niet rechtstreeks met een openbare Wi-Fi en/of internet. Verbind het product alleen via een router met sterke wachtwoordbeveiliging met internet. Neem contact op met uw leverancier voor informatie over de beste beveiligingsmaatregelen.

Gerelateerde links

- "Aansluiten van een netwerkkabel (verbinding via bedrading)" (p. 62)
- "Voorbereiden draadloze antennes (draadloze verbinding)" (p. 63)

Aansluiten van een netwerkkabel (verbinding via bedrading)

Sluit het toestel aan op uw router met een in de handel verkrijgbare STP-netwerkkabel (rechte, direct doorverbonden (“straight”) kabel van CAT5 of hoger).

Wanneer u een router gebruikt die DHCP ondersteunt, hoeft u geen netwerkinstellingen te configureren voor het toestel.

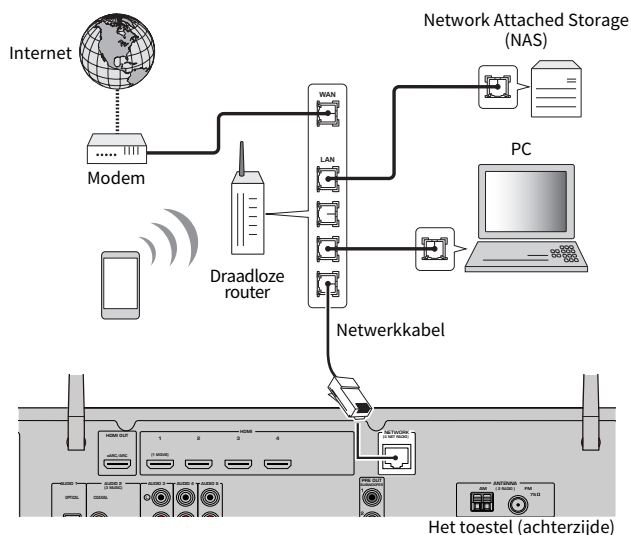

OPMERKING

U moet de netwerkinstellingen configureren als uw router geen DHCP ondersteunt, of als u de netwerkparameters handmatig wilt configureren.

Gerelateerde links

- “Handmatig instellen van de netwerkparameters” (p. 216)
- “Controleren van de netwerkinformatie van het toestel” (p. 213)

Vorbereiden draadloze antennes (draadloze verbinding)

Zet de draadloze antennes rechtop om verbinding te maken met het draadloze netwerk of met Bluetooth apparatuur.

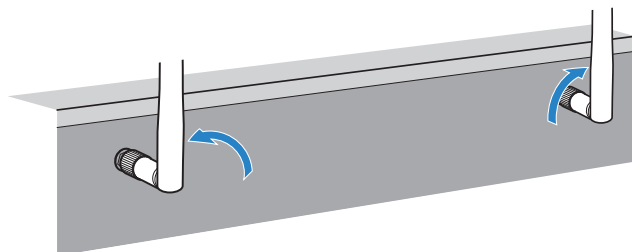

LET OP

- Oefen geen overdreven kracht uit op de antenne voor de draadloze netwerkverbinding. Hierdoor kan de antenne beschadigd raken.

Gerelateerde links

- “Het toestel aan het MusicCast netwerk toevoegen” (p. 69)
- “Selecteren van de netwerkverbindingmethode” (p. 301)
- “Aansluiten van het netsnoer” (p. 64)

Het toestel aan zetten

Aansluiten van het netsnoer

Als u alle aansluitingen hebt uitgevoerd, sluit u het netsnoer aan.

Het toestel (achterzijde)

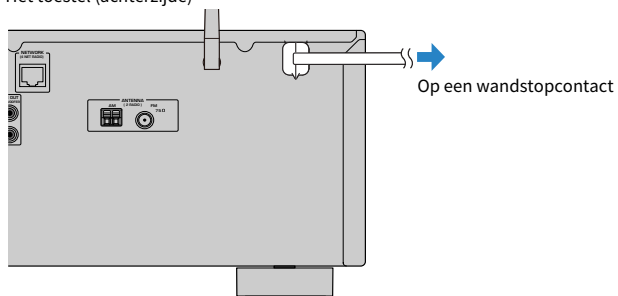

Gerelateerde links

“Het toestel aan/uit (standby) zetten (Zone A)” (p. 65)

Het toestel aan/uit (standby) zetten (Zone A)

Schakel Zone A heen en weer tussen aan en uit (standby)

OPMERKING

Zone A is de ruimte waar het toestel is geïnstalleerd.

1 Zet de zoneschakelaar op “ZONE A”.

2 Druk op .

Met elke druk op deze toets schakelt u Zone A in of uit (standby).

OPMERKING

Wanneer u het toestel voor de eerste keer inschakelt, verschijnt de melding over het instellen van het netwerk op de tv. Als u een iPhone gebruikt, kunt u een draadloze verbinding instellen door de instructies op het scherm te volgen. Druk nu op de afstandsbediening op RETURN om door te gaan naar de volgende procedure.

Gerelateerde links

- “Namen en functies van de onderdelen van de afstandsbediening” (p. 31)
- “Selecteren van de taal voor het menu” (p. 66)

Selecteren van de taal voor het menu

Selecteren van de taal voor het menu

Om de gewenste menutaal in te kunnen stellen, moet u de tv instellen op het videosignaal van het toestel en dan op SETUP drukken. Selecteer vervolgens "Language" van het "SETUP" menu.

Gerelateerde links

- "Instellen van de menutaal" (p. 226)
- "Basisbediening van het menu Setup" (p. 150)
- "Wat is MusicCast" (p. 67)

MusicCast instellen

Wat is MusicCast

MusicCast is een draadloze muziekapplicatie van Yamaha, die u in staat stelt muziek te delen via allerlei apparatuur in alle kamers van uw huis. U kunt genieten van muziek van uw smartphone, pc, NAS-schijf, internetradiozender en muziek-streamingdienst op elke plek in uw huis met een enkele, gemakkelijk te gebruiken applicatie genaamd “MusicCast Controller”.

Ga voor meer details en een lijst van producten die compatibel zijn met MusicCast naar de website van Yamaha.

Gerelateerde links

“Gebruiken van MusicCast Controller” (p. 68)

Gebruiken van MusicCast Controller

Om gebruik te kunnen maken van de netwerkfuncties van met MusicCast compatibele apparatuur, heeft u de speciale “MusicCast Controller” applicatie nodig. Zoek de gratis applicatie “MusicCast Controller” op in de App Store of op Google Play en installeer de app op uw apparaat.

Gerelateerde links

“Het toestel aan het MusicCast netwerk toevoegen” (p. 69)

Het toestel aan het MusicCast netwerk toevoegen

Voer de procedure hieronder uit om het toestel toe te voegen aan het MusicCast netwerk. U kunt tegelijk de draadloze netwerkinstellingen van het toestel configureren.

- 1 Start de “MusicCast Controller” applicatie op uw mobiele apparaat op en tik op “Setup”.**
- 2 Bedien de “MusicCast Controller” applicatie door de instructies op uw scherm te volgen.**

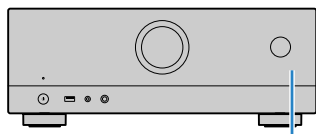

MENU (CONNECT)

OPMERKING

- Als u de draadloze netwerkinstellingen van het toestel op deze manier configureert, heeft u de SSID en de beveiligingsleutel voor uw draadloze LAN-router (toegangspunt) nodig.
- Als u een tweede of verder met MusicCast compatibel apparaat toevoegt, moet u op “Settings” tikken en dan op “Add New Device” in de “MusicCast Controller” applicatie.
- Wanneer u het toestel toevoegt aan het MusicCast-netwerk, zal soms de indicator voor het draadloze LAN op het voorpaneel oplichten, ook al wordt er een verbinding via bedrading gebruikt.

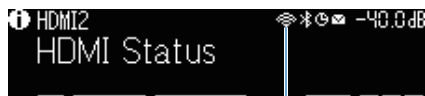

Indicator

Gerelateerde links

- “Instellen van de koppeling van de aan/uit-status van het toestel met MusicCast compatibele apparaten” (p. 220)
- “Configureren van draadloze luidsprekers” (p. 70)
- “Schema voor de luidsprekerconfiguratie” (p. 72)

Gebruiken de MusicCast Surround-functie

Configureren van draadloze luidsprekers

Gebruiken van apparatuur die de MusicCast Surround-functie ondersteunt, stelt u in staat om te genieten van een 5.1-kanaals systeem met draadloze surroundluidsprekers en een draadloze subwoofer.

OPMERKING

Raadpleeg de handleidingen van de apparaten die de MusicCast Surround-functie ondersteunen voor details over instellingen en bedieningshandelingen.

■ Apparaten die MusicCast Surround ondersteunen

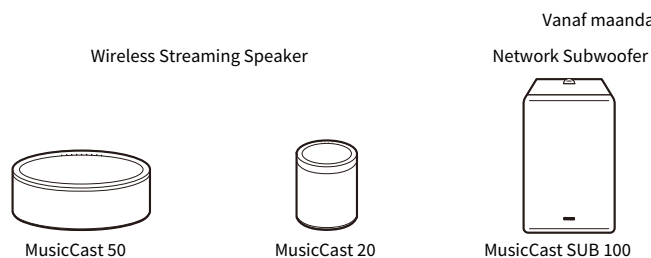

■ Voorbeeld luidsprekeropstelling

Hier volgt een omschrijving van een 5.1-kanaals systeem met twee MusicCast 20 luidsprekers als surroundluidsprekers en een MusicCast SUB 100 als de subwoofer.

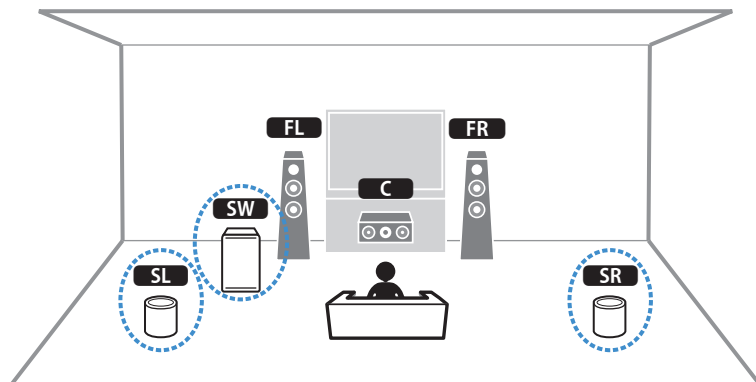

OPMERKING

- In een 5.1-kanaals systeem, kunnen er draadloze surroundluidsprekers en een draadloze subwoofer worden gebruikt. Bij andere systemen kan alleen een draadloze subwoofer worden gebruikt.
- Met draadloze surroundluidsprekers
 - Er zal geen geluid worden weergegeven via de luidsprekeraansluitingen (SURROUND) van het toestel.
- Met een draadloze subwoofer
 - Er kan een enkele subwoofer draadloos worden gebruikt.
 - Er zal geen geluid worden weergegeven via de voorversterkeraansluitingen (SUBWOOFER 1 en 2) van het toestel. Daarom kan er geen andere subwoofer worden gebruikt door deze aan te sluiten met een audiokabel.
- De volgende audiosignalen kunnen niet worden weergegeven via de draadloze surroundluidsprekers en subwoofer.
 - DSD-audio
 - DVD-Audio en Super Audio CD (SACD) van een HDMI-ingang

1 Het toestel en de apparaten die MusicCast Surround ondersteunen moeten worden geregistreerd met dezelfde locatie op de MusicCast Controller app.

2 Volg de instructies op het scherm in de app om de instelling van de MusicCast Surround-functie te voltooien.

Raadpleeg het volgende voor gedetailleerde aanwijzingen voor het instellen.

<https://download.yamaha.com/files/tcm:39-1212383>

Gerelateerde links

“Schema voor de luidsprekerconfiguratie” (p. 72)

Configureren van de luidsprekerinstellingen

Schema voor de luidsprekerconfiguratie

Voor u het toestel gaat gebruiken, moet u de luidsprekerinstellingen zoals de volumebalans en de akoestische parameters aanpassen. Via de meegeleverde YPAO-microfoon detecteert het toestel welke luidsprekers er zijn aangesloten en meet het de afstanden tussen de luidsprekers en uw luisterplek(ken) die gebruikt wordt (worden) als meetpositie(s). Vervolgens zal het toestel de luidsprekerinstellingen, zoals de volumebalans en akoestische parameters, automatisch optimaliseren. (YPAO: Yamaha Parametric room Acoustic Optimizer)

OPMERKING

- Tijdens de meting worden testtonen uitgezonden op hoog volume. U kunt het volume niet instellen.
- Ga naar een achterafhoekje van de kamer, blijf daar tijdens de meting en let op het volgende om een accurate meting mogelijk te maken.
 - Houd de ruimte zo stil mogelijk.
 - Zorg ervoor dat het geluid tussen de luidsprekers en de YPAO-microfoon niet wordt geblokkeerd.
- Sluit geen hoofdtelefoon aan.

- 1 Selecteer indien nodig de impedantie-instellingen van het toestel voor de luidspreker.**
- 2 Configureer de corresponderende luidsprekerinstellingen.**
- 3 Stel het volume van de subwoofer in op de helft van de maximale instelling. Als de cross-overfrequentie kan worden aangepast, stelt u deze in op het maximum.**

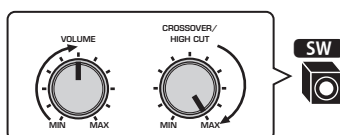

- 4 Plaats de YPAO-microfoon in uw luisterpositie (op oorhoogte).**

We raden u aan om een statief te gebruiken als microfoonstandaard en de hoogte op de luisterplek aan te passen (op dezelfde hoogte als waar uw oren zouden zijn). U kunt de statiefschroeven gebruiken om de microfoon te stabiliseren.

5 Sluit de YPAO-microfoon aan op de YPAO-aansluiting.

Het toestel (voorzijde)

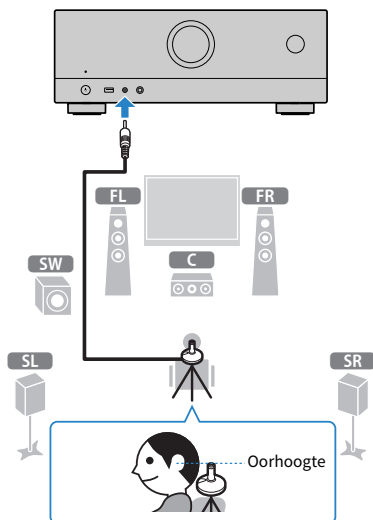

Het volgende scherm wordt weergegeven op de tv.

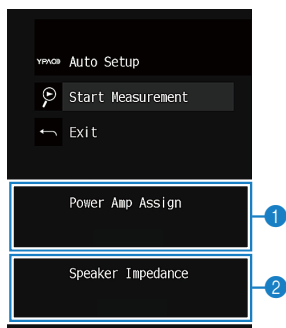

- 1 Instellen van “Power Amp Assign” in het menu “Setup”
- 2 (Alleen modellen voor de V.S. en Canada) Instellen van “Speaker Impedance” in het menu “Setup”

6 Begin de meting aan de hand van de begeleiding op het scherm.

Het volgende scherm wordt weergegeven op de tv als de meting is voltooid.

Druk op ENTER nadat de meetresultaten bevestigd zijn.

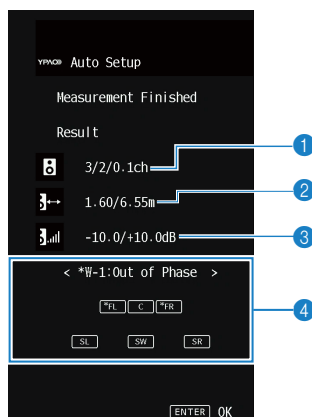

1 Het aantal luidsprekers (voorkant/achterkant/subwoofer)

2 Afstand tot luidspreker (dichtstbij/verst verwijderd)

3 Aanpassingsbereik van uitgangsniveau voor luidspreker

4 Waarschuwingsbericht (indien beschikbaar)

Een luidsprekerindicator met een "*" geeft aan op welke luidspreker de waarschuwing betrekking heeft.

7 Selecteer "Save" om de meetresultaten toe te passen op de luidsprekerinstellingen.

8 Koppel de YPAO-microfoon los van het toestel.

Hiermee is de optimalisatie van de luidsprekerinstellingen voltooid.

LET OP

- De YPAO-microfoon is gevoelig voor warmte. Plaats de microfoon daarom niet op een locatie waar deze wordt blootgesteld aan direct zonlicht of hoge temperaturen (bijvoorbeeld op AV-apparatuur).

OPMERKING

- Er kan een foutmelding verschijnen tijdens de meting.
- Om de handeling te annuleren, ontkoppelt u de YPAO-microfoon voordat de meting wordt gestart.

Gerelateerde links

- "De luidsprekerimpedantie instellen" (p. 170)
- "Toewijzen luidsprekerconfiguratie" (p. 75)
- "Foutmeldingen bij YPAO" (p. 76)
- "Waarschuwingen bij YPAO" (p. 77)

Toewijzen luidsprekerconfiguratie

Als u een van de volgende luidsprekerconfiguraties gebruikt, moet u de overeenkomende luidsprekerinstellingen handmatig configureren.

- **Wanneer u bi-amp aansluitingen of zone-aansluitingen gebruikt**
- **Wanneer de surroundluidsprekers voorin worden gebruikt (Virtual CINEMA FRONT)**

Gerelateerde links

- “Instellen van uw luidsprekersysteem” (p. 160)
- “Instellen van het gebruik van Virtual CINEMA FRONT” (p. 166)

Foutmeldingen bij YPAO

Als er een foutmelding wordt weergegeven, moet u het probleem oplossen door de instructies op het scherm te volgen en dan de YPAO nogmaals uitvoeren.

[Zoekterm]#Q03 YPAO-fout

Foutbericht	Oplossing
E-1:No Front SP	
E-2:No Sur. SP	Sluit YPAO af, zet het toestel uit en controleer de luidsprekeraansluitingen.
E-5:Noisy	Zorg dat het stil is in de kamer en voer de YPAO nogmaals uit. Als u "PROCEED" selecteert, voert YPAO de meting opnieuw uit en wordt eventuele ruis genegeerd.
E-7:No MIC	Sluit de YPAO-microfoon stevig aan op de YPAO-aansluiting en voer de YPAO opnieuw uit.
E-8:No Signal	Sluit de YPAO-microfoon stevig aan op de YPAO-aansluiting en voer de YPAO opnieuw uit. Als deze fout zich vaker voordoet, neemt u contact op met de dichtstbijzijnde Yamaha-leverancier of -servicecentrum.
E-9:User Cancel	Voer de YPAO indien nodig opnieuw uit of sluit af.
E-10:Internal Err.	Sluit de YPAO af en schakel het toestel uit en weer in. Als deze fout zich vaker voordoet, neemt u contact op met de dichtstbijzijnde Yamaha-leverancier of -servicecentrum.

OPMERKING

- Om de YPAO-meting te verlaten om het probleem op te lossen, moet u op ENTER drukken en dan "EXIT" selecteren.
- Alleen voor de meldingen E-5 en E-9 kunt u doorgaan met de YPAO-meting. Druk op ENTER en selecteer "PROCEED".
- Om de YPAO-meting opnieuw te proberen, moet u op ENTER drukken en dan "RETRY" selecteren.

Waarschuwingen bij YPAO

Als er een waarschuwing wordt weergegeven, moet u het probleem oplossen door de tabel te volgen en de YPAO nogmaals uit te voeren.

U kunt de meetresultaten nog steeds toepassen, maar we raden u aan het probleem op te lossen en dan de YPAO nog eens uit te voeren om het toestel te kunnen gebruiken met de optimale luidsprekerinstellingen.

[Zoekterm]#Q03 YPAO-waarschuwing

Waarschuwingsbericht	Oplossing
	Controleer de kabelaansluitingen (+/-) van de corresponderende luidspreker. Als de luidspreker onjuist aangesloten is: Sluit de luidsprekerkabel opnieuw aan.
W-1:Out of Phase	Als de luidspreker juist aangesloten is: Afhankelijk van het type luidsprekers of de omgeving kan dit bericht ook worden weergegeven als u de luidsprekers correct hebt aangesloten. In dat geval kunt u het bericht negeren. (Deze melding verschijnt om u een bevestiging te geven en heeft geen invloed op de weergave van het toestel.)
W-2:Over Distance	Plaats de corresponderende luidspreker binnen 24 m afstand van de luisterplek.
W-3:Level Error	Controleer de kabelaansluiting of de positie van de corresponderende luidspreker. We raden het gebruik aan van dezelfde luidsprekers of van andere luidsprekers met zoveel mogelijk dezelfde technische gegevens. Bevestig het correcte volume voor de subwoofer met het probleem.

OPMERKING

- Op het scherm met meetresultaten geeft een luidsprekerindicator met een "***" aan op welke luidspreker de waarschuwing betrekking heeft.
- Als er meerdere waarschuwingen zijn, kunt u de cursortoetsen links/rechts gebruiken om de andere waarschuwingen te controleren.
- Corrigeer de kabelaansluiting of de positie van de luidspreker nadat u het toestel hebt uitgeschakeld.

GENIETEN VAN GELUID

Genieten van geluidsveldeffecten

Zelf uw favoriete geluidsmodus selecteren

Het toestel is uitgerust met allerlei geluidsprogramma's en surrounddecoders. U kunt genieten van signaalbronnen met uw favoriete geluidsmodus, bijvoorbeeld een geluidsveldeffect of stereoweergave.

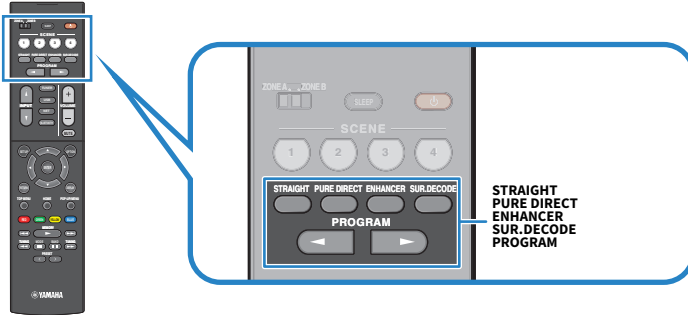

OPMERKING

De geluidsmodus kan apart worden toegepast op elke signaalbron.

Gerelateerde links

- “Genieten van geluidsveldeffecten die geoptimaliseerd zijn voor het type materiaal” (p. 80)
- “Genieten van multikanaals weergave zonder geluidsveldeffecten (surrounddecoder)” (p. 86)

Genieten van 3-dimensionale geluidsvelden

Het toestel is uitgerust met diverse geluidsprogramma's die gebruik maken van de originele DSP-technologie van Yamaha (CINEMA DSP 3D). Hiermee kunt u in uw kamer op een eenvoudige manier geluidsvelden creëren zoals in echte bioscoopzalen of concertzalen en genieten van natuurlijke 3-dimensionale geluidsvelden.

OPMERKING

- U kunt het effectniveau van het geluidsprogramma instellen (verhogen of verlagen van het geluidsveldeffect) via "DSP Level" op het "Option" menu.
- De geluidsmodus kan apart worden toegepast op elke signaalbron.

Gerelateerde links

"Aanpassen van het niveau van het geluidsveldeffect" (p. 134)

Genieten van geluidsveldeffecten die geoptimaliseerd zijn voor het type materiaal

Het toestel is uitgerust met allerlei geluidsprogramma's. U kunt genieten van audiobronnen met uw favoriete weergavestand. U kunt een geluidsprogramma selecteren door op PROGRAM te drukken.

- We raden u aan een geluidsprogramma te selecteren uit de categorie "MOVIE" op het display op het voorpaneel om van video's te kunnen genieten.
- We raden u aan een geluidsprogramma te selecteren uit de categorie "MUSIC" op het display op het voorpaneel om van muziek te kunnen genieten.

MUSIC

Hall in Munich	Dit programma simuleert een concertzaal in München met ongeveer 2500 zitplaatsen, met een stijlvol houten interieur. Verfijnde, mooie natrillingen verspreiden zich door de ruimte en creëren een kalme sfeer. U bevindt zich virtueel links in het midden van de zaal.
Hall in Vienna	Dit programma simuleert een traditionele middelgrote, rechthoekige concertzaal met ongeveer 1700 zitplaatsen in Wenen. De zuilen en ingewikkelde versieringen zorgen voor zeer complexe nagalm die voor het publiek van alle kanten lijken te komen en voor een volle en rijke geluidswaergeving zorgen.
Chamber	Dit programma recreëert een relatief brede ruimte met een hoog plafond, zoals een audiëntiezaal in een paleis. Dit levert plezierige natrillingen op die hof- en kamermuziek ten goede komen.
Cellar Club	Dit programma simuleert een intieme concertruimte met een laag plafond en een huiselijke atmosfeer. Een realistisch en levendig geluidsveld levert krachtige geluiden die u het gevoel geven alsof u op de eerste rij voor een klein podium zit.
The Roxy Theatre	Dit programma creëert het geluidsveld van een concertruimte voor rockmuziek met 460 plaatsen in Los Angeles. De luisteraar bevindt zich virtueel links in het midden van de zaal.
The Bottom Line	Dit programma creëert het geluidsveld vlak voor het podium in The Bottom Line, ooit een befaamde New Yorkse jazzclub. Er is plaats voor 300 mensen links en rechts en het geluidsveld biedt een realistische en levendige weergave.

MOVIE

Sports	Dit programma stelt de luisteraar in staat te genieten van een rijke levendigheid van sportuitzendingen en lichte amusementsprogramma's. Bij sportuitzendingen worden de stemmen van de commentatoren duidelijk in het midden geplaatst, terwijl de atmosfeer in het stadion op realistische wijze wordt overgebracht door de perifere reproductie van de geluiden van de fans in een geschikte ruimte.
Action Game	Dit programma is geschikt voor actiespellen zoals race- en vechtspelletjes. De realiteit en de nadruk op diverse effecten geeft de speler het gevoel dat hij midden in de actie staat, wat een nog grotere concentratie mogelijk maakt. Gebruik dit programma in combinatie met Compressed Music Enhancer voor een dynamischer en sterk geluidsveld.
Roleplaying Game	Dit programma is geschikt voor rollenspellen en avonturengames. Dit programma voegt diepte toe aan het geluidsveld voor natuurlijke en realistische reproductie van achtergrondmuziek, speciale effecten en dialoog van een brede variëteit aan scènes. Gebruik dit programma in combinatie met Compressed Music Enhancer voor een helderder en ruimtelijker geluidsveld.
Music Video	Met dit programma kunt u genieten van video's van pop-, rock- en jazzconcerten, alsof u bij het concert aanwezig bent. Waan uzelf in de verhitte concert sfeer dankzij de levendigheid van de zangers en solo's op het podium, een aanwezigheidsgeluidsveld dat de nadruk legt op de beat van de ritmesecties, en dankzij een surroundgeluidsveld dat de ruimte van een grote live zaal reproduceert.

Standard	Dit programma maakt een geluidsveld dat de nadruk legt op het surroundgevoel zonder de oorspronkelijke akoestische positionering van meerkanaals audio aan te tasten. Het ontwerp is gebaseerd op het concept van de ideale bioscoop, waarin het publiek wordt omhuld door de mooie trillingen van links, rechts en van achteren.
Spectacle	Dit programma levert de schaal en grandeur van spektakelfilms. Het levert een wijsds geluidsveld, zoals bij cinemaschermen, en een breed dynamisch bereik produceert, lopend van zeer delicate geluiden tot krachtige, luide knallen.
Sci-Fi	Dit programma geeft een heldere reproductie van de verfijnde geluidseffecten van de nieuwste Sci-Fi- en SFX-films. U kunt hierdoor genieten van een cinematografisch gelaagde virtuele ruimte, waarin de dialogen, de geluidseffecten en achtergrondmuziek duidelijk gescheiden zijn.
Adventure	Dit programma is ideaal voor een precieze reproductie van het geluid bij actie- en avonturenfilms. Het geluidsveld beperkt nagalm maar legt de nadruk op het reproduceren van een gevoel van ruimte aan beide zijden, een krachtige ruimte die zich ver naar links en naar rechts uitbreidt. Door de beperkte diepte ontstaat een heldere en krachtige ruimte, terwijl de articulatie van de geluiden en de scheiding van de kanalen behouden blijft.
Drama	Dit programma biedt stabiele natrillingen die geschikt zijn voor een breed scala aan filmgenres, van drama tot musicals en komedies. De nagalm is bescheiden, maar zeker stereofonisch. De geluidseffecten en achtergrondmuziek worden gereproduceerd met een kleine echo die de articulatie van de dialoog niet hindert. Langdurig luisteren is niet vermoeiend.
Mono Movie	Dit programma reproduceert mono videomateriaal, zoals klassieke films, en geeft u het gevoel alsof u in een oude, gezellige bioscoop zit. Het programma creëert een aangename ruimte met diepte door breedte en net voldoende nagalm aan de originele audio toe te voegen.

STEREO

2ch Stereo	Gebruik dit programma om multikanaals materiaal terug te brengen naar 2 kanalen. Wanneer er multikanaals signalen binnenkomen, worden deze teruggemengd naar 2 kanalen en weergegeven via de voorluidsprekers (dit programma gebruikt geen CINEMA DSP).
All-Channel Stereo	Gebruik dit programma om geluid te laten weergeven door alle luidsprekers. Wanneer u multikanaals materiaal weergeeft, zal het toestel het bronsignaal terugbrengen tot 2 kanalen en het geluid vervolgens weergeven via alle luidsprekers. Dit programma geeft een groter geluidsveld en is ideaal voor achtergrondmuziek bij feesten.

UNPROCESSED

SURROUND DECODE	Met de surrounddecoder is meerkanaals weergave van 2-kanaals bronnen zonder geluidseffecten mogelijk.
------------------------	---

Gerelateerde links

“Aanpassen van het niveau van het geluidsveldeffect” (p. 134)

Genieten van geluidsveldeffecten zonder surroundluidsprekers (Virtual CINEMA DSP)

Als u een van de geluidsprogramma's selecteert wanneer er geen surroundluidsprekers zijn aangesloten, creëert dit toestel automatisch het surroundgeluidsveld met de voorluidsprekers. U kunt genieten van geluidsveldeffecten zonder surroundluidsprekers.

OPMERKING

Virtual CINEMA DSP werkt niet bij "2ch Stereo" en "All-Channel Stereo". Selecteer een ander geluidsprogramma dan deze twee.

Gerelateerde links

"Genieten van geluidsveldeffecten die geoptimaliseerd zijn voor het type materiaal" (p. 80)

Surround-weergave met 5 luidsprekers vooraan (Virtual CINEMA FRONT)

Wanneer de surroundluidsprekers voorin worden geplaatst en “Virtual CINEMA FRONT” in het “Setup” menu wordt ingesteld op “On”, zal het toestel achterin virtuele surroundluidsprekers creëren. U kunt alleen genieten van multikanaals surroundweergave wanneer er luidsprekers voorin de ruimte geplaatst worden.

Gerelateerde links

- “Instellen van het gebruik van Virtual CINEMA FRONT” (p. 166)
- “Virtual CINEMA FRONT” (p. 43)

Met de hoofdtelefoon genieten van surroundgeluid (SILENT CINEMA)

U kunt met een hoofdtelefoon genieten van surround- of geluidsveldeffecten zoals een multikanaals luidsprekersysteem door de hoofdtelefoon aan te sluiten op de PHONES-aansluiting en een geluidsprogramma of surrounddecoder te selecteren.

SILENT™
CINEMA

Gerelateerde links

- “Genieten van geluidsveldeffecten die geoptimaliseerd zijn voor het type materiaal” (p. 80)
- “Genieten van multikanaals weergave zonder geluidsveldeffecten (surrounddecoder)” (p. 86)

Genieten van onverwerkte weergave

Genieten van het oorspronkelijke geluid (gewone of onbewerkte decodeermodus)

U kunt signaalbronnen weergeven zonder enige geluidsveldeffecten. Het toestel produceert stereoweergave uit de voorluidsprekers voor 2-kanaalsbronnen zoals CD 's, en produceert niet-verwerkte multikanaalsweergave voor multikanaalsbronnen.

Met elke druk op STRAIGHT wordt de gewone decodeermodus ingeschakeld of uitgeschakeld.

OPMERKING

Als Virtual CINEMA FRONT is ingeschakeld, zal Virtual CINEMA FRONT werken wanneer er multikanaalsbronnen worden weergegeven.

Gerelateerde links

“Surround-weergave met 5 luidsprekers vooraan (Virtual CINEMA FRONT)” (p. 83)

Genieten van multikanaals weergave zonder geluidsveldeffecten (surrounddecoder)

Het toestel schakelt meerkanaals weergave van 2-kanaals/meerkanaals bronnen zonder geluidsveldeffecten in. Druk op SUR. DECODE om een surrounddecoder te selecteren.

Elke keer dat u op SUR. DECODE drukt, verandert de surrounddecoder.

OPMERKING

- U kunt de surrounddecoder ook aanpassen via “Sur.Decode” in het menu “Option”.
- U kunt de parameters van de surrounddecoder aanpassen in “Surround Decoder” in het menu “Setup”.
- De geselecteerde surrounddecoder werkt mogelijk niet voor sommige signaalbronnen.

Gerelateerde links

- “Selecteren van de in het programma te gebruiken surrounddecoder” (p. 133)
- “Instellen van het gebruik van Panorama” (p. 182)
- “Wijzigen van het breedte-effect voor het middelste geluidsveld” (p. 183)
- “Regelen van Dimension” (p. 184)
- “Aanpassen van de plaatsing van het middelpunt (breedte-effect) van het voorste geluidsveld aan” (p. 185)

Genieten van weergave met hogere kwaliteit (Pure Direct)

Het toestel stelt u in staat te genieten van weergave met een hoge kwaliteit en minder ruis. Allerlei verwerkingsfuncties en bepaalde schakelingen (zoals het display op het voorpaneel) die niet nodig zijn voor de basiswerking van de weergave, worden uitgeschakeld.

Met elke druk op PURE DIRECT wordt de modus voor rechtstreeks afspelen ingeschakeld of uitgeschakeld. Wanneer Pure Direct is ingeschakeld, licht "PURE DIRECT" op het display op het voorpaneel op.

OPMERKING

Wanneer Pure Direct is ingeschakeld, zijn de volgende functies niet beschikbaar.

- Geluidsprogramma's selecteren
- Gebruiken van de zone-functie
- Bedienen van de schermmenu's "Setup" en "Option"
- Informatie op het display op het voorpaneel bekijken (wanneer het display niet wordt gebruikt)

Genieten van uw favoriete weergave

Genieten van een krachtiger weergave van de signaalbron (Compressed Music Enhancer)

U kunt genieten van een dynamische weergave door het geluid dieper en weidser te maken. Deze functie kan worden gebruikt naast andere geluidsmodi.

Voor digitaal gecomprimeerde signalen kunt u een rijkere weergave bereiken die de originele weergave voor compressie zeer dicht benadert.

Met elke druk op ENHANCER wordt de Compressed Music Enhancer ingeschakeld of uitgeschakeld.

OPMERKING

- Compressed Music Enhancer werkt niet voor de volgende audiobronnen.
 - Signalen met een bemonsteringsfrequentie die hoger is dan 48 kHz
 - DSD-audio
- U kunt ook “Enhancer” in het menu “Option” gebruiken om Compressed Music Enhancer in te schakelen.

Gerelateerde links

“Instellen van Compressed Music Enhancer” (p. 136)

Verbeteren van het lage frequentiebereik van de subwoofer

U kunt het lage frequentiebereik van de subwoofer verbeteren terwijl interferentie met de voorluidsprekers in het midden en lage frequentiebereik vermeden wordt.

Stel “Subwoofer Trim” op het menu “Option” in.

Gerelateerde links

[“Instellen van het volume van de subwoofer” \(p. 138\)](#)

Gesproken tekst beter verstaanbaar maken

U kunt het volume van gesproken tekst zo instellen dat deze beter verstaanbaar wordt. Stel “Dialogue Level” op het menu “Setup” in.

Gerelateerde links

“Aanpassen van het volume van dialooggeluid” (p. 189)

Genieten van basweergave met kleine luidsprekers (Extra Bass)

U kunt genieten van voldoende basweergave ongeacht de grootte van de voorluidsprekers en de aanwezigheid of afwezigheid van de subwoofer.

Stel “Extra Bass” op het menu “Setup” in.

Gerelateerde links

“Instellen van het gebruik van Extra Bass” (p. 165)

Genieten van betere weergave

Genieten van muziekstreamingdiensten

● **U kunt naar betere weergave van muziekstreamingdiensten luisteren.**

Stel Compressed Music Enhancer in op “On” (Aan). Zie voor details:

- “Genieten van een krachtiger weergave van de signaalbron (Compressed Music Enhancer)” (p. 88)

Nachts genieten van weergave bij een laag volume

● **Weergave bij een laag volume is moeilijk verstaanbaar.**

Stel “Adaptive DRC” in op “On”. Zie voor details:

- “Automatisch aanpassen van het dynamische bereik” (p. 135)

Genieten van de menselijke stem

● **Gesproken tekst is moeilijk verstaanbaar.**

Stel “Dialogue Level” in. Zie voor details:

- “Aanpassen van het volume van dialooggeluid” (p. 189)

● **Stemmen worden mogelijk niet goed weergegeven.**

Stel Compressed Music Enhancer in op “On” (Aan). Zie voor details:

- “Genieten van een krachtiger weergave van de signaalbron (Compressed Music Enhancer)” (p. 88)

Genieten van surroundweergave zonder luidsprekers achterin de ruimte

● **In een 5.1-kanaals systeem, kunnen er geen luidsprekers achterin de ruimte worden geplaatst.**

Met “Virtual CINEMA FRONT” creëert het toestel virtuele surroundluidsprekers achter de luisteraar. Zie voor details:

- “Surround-weergave met 5 luidsprekers vooraan (Virtual CINEMA FRONT)” (p. 83)

● **Het luidsprekersysteem is 3.1-kanaals of minder.**

Virtual CINEMA DSP creëert het geluidsveld automatisch met behulp van de voorluidsprekers. Zie voor details:

- “Genieten van geluidsveldeffecten zonder surroundluidsprekers (Virtual CINEMA DSP)” (p. 82)

● **U kunt van de weergave genieten met ene hoofdtelefoon.**

SILENT CINEMA creëert de surroundweergave of de geluidsveldeffecten, zoals voor een meerkanaals systeem, met een stereo hoofdtelefoon. Zie voor details:

- “Met de hoofdtelefoon genieten van surroundgeluid (SILENT CINEMA)” (p. 84)

WEERGAVE

Basisweergaveprocedure

Basisprocedure voor het weergeven van video en muziek

De basisprocedure voor het weergeven van video en muziek is als volgt.

- 1 Zet de externe apparatuur aan.**
- 2 Gebruik de signaalkeuzetoetsen om een signaalbron te selecteren.**

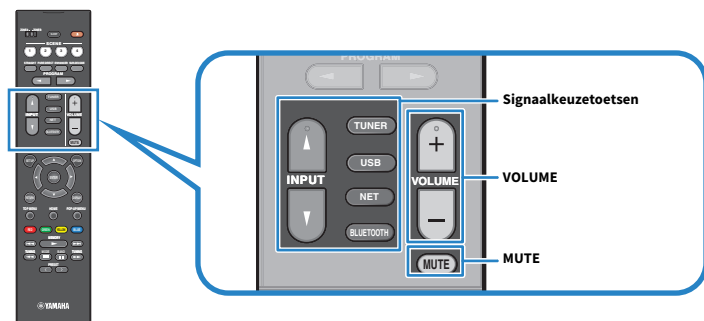

- 3 Start de weergave op het externe apparaat of selecteer een radiozender.**
- 4 Druk op VOLUME om het volume aan te passen.**

OPMERKING

- Druk op MUTE om de audioweergave te dempen. Druk nogmaals op MUTE om het dempen ongedaan te maken.
- Raadpleeg de handleiding voor het externe toestel.

Namen en functies van de onderdelen van het weergavescherm

Wanneer de weergave begint, zal het weergavescherm verschijnen op de tv.

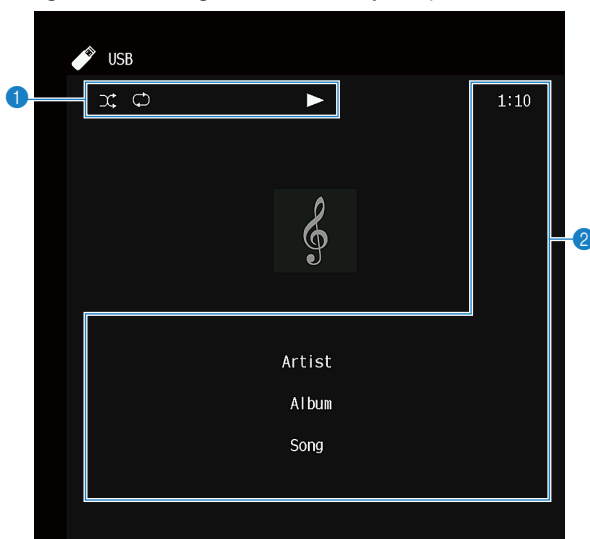

1 Statusindicators

Geven de huidige instellingen voor shuffle/herhalen en de weergavestatus (zoals play/pause) weer.

2 Weergave-informatie

Geeft de naam van de artiest, de naam van het album, de titel van het nummer, het tracknummer, de zendernaam en de verstreken tijd weer.

OPMERKING

- De getoonde onderdelen hangen mede af van het weergegeven materiaal.
- Met de bedieningstoetsen voor externe apparatuur op de afstandsbediening kunt u de weergave bedienen. We wijzen u erop dat de bediening van de weergave mogelijk niet werkt voor sommige signaalbronnen of externe apparatuur.
- Wanneer "SERVER", "NET RADIO", of "USB" is geselecteerd als signaalbron, moet u op RETURN op de afstandsbediening drukken om het bladerscherm te openen.

Namen en functies van de onderdelen van het bladerscherm

Wanneer de volgende signaalbron wordt geselecteerd, zal het bladerscherm verschijnen op de tv.

- SERVER
- NET RADIO
- USB

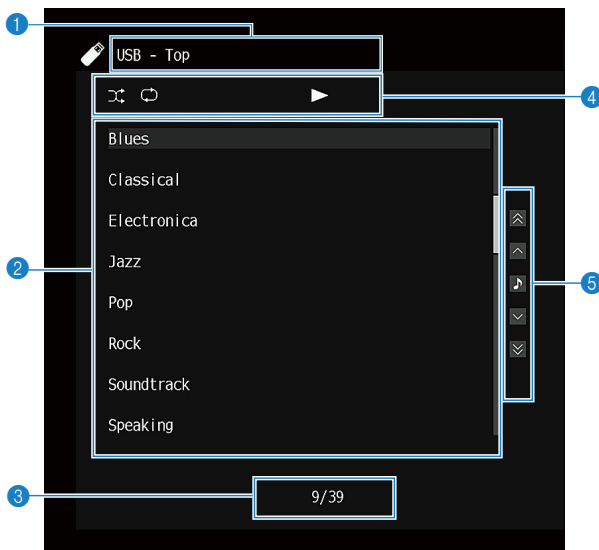

1 Lijstnaam

2 Lijst met inhoud

Toont de lijst met beschikbaar materiaal. Selecteer een item en druk op ENTER om uw keuze te bevestigen.





3 Aantal onderdelen/totaal

4 Statusindicators

Geven de huidige instellingen voor shuffle/herhalen en de weergavestatus (zoals play/pause) weer.

5 Bedieningsmenu

Selecteer een item en druk op ENTER om uw keuze te bevestigen.

Pictogram	Functie
 	Bladert door de lijst met 10 pagina's tegelijk.
 	Bladert door de lijst met één pagina tegelijk.
	Gaat naar het afspeelscherm.

OPMERKING

- Welke onderdelen verschijnen, is afhankelijk van de signaalbron.
- De muziekinhoud van streamingdiensten kan worden bediend via MusicCast Controller op uw mobiele apparaat.

Weergeven van audio van de tv

Weergeven van audio van de tv met eARC/ARC

Sluit een tv met ondersteuning voor eARC/ARC aan op het toestel met een HDMI-kabel om de audio van de tv weer te kunnen geven met het toestel.

Wanneer u een tv-programma selecteert met de afstandsbediening van de tv, wordt de signaalbron van het toestel automatisch omgeschakeld naar “TV” en zal de audio van de tv worden weergegeven door het toestel.

OPMERKING

- Wanneer u eARC gebruikt, moet u de functie voor HDMI Control instellen op “Off”. De signaalbron van het toestel zal echter niet automatisch worden omgeschakeld naar “TV” wanneer u een tv-programma selecteert met de afstandsbediening van de tv. De signaalbron moet met de hand worden omgeschakeld naar “TV” om de audio van de tv weer te kunnen geven.
- Wanneer u ARC gebruikt, moet u de functie voor HDMI Control en de ARC-functie instellen op “On”.
- U moet mogelijk ook de instelling van de tv veranderen. Raadpleeg de handleiding van de televisie.
- Als uw tv geen ondersteuning biedt aan eARC/ARC, of als de audio wordt onderbroken terwijl eARC/ARC in gebruik is, moet u een optisch digitale kabel gebruiken om het audiosignaal van de tv over te brengen naar het toestel.

Gerelateerde links

- “HDMI-aansluiting op een tv” (p. 53)
- “Instellen van het gebruik van HDMI Control” (p. 172)
- “Instellen van het gebruik van ARC” (p. 178)
- “Weergeven van audio van de tv met een optisch digitale kabel” (p. 97)

Weergeven van audio van de tv met een optisch digitale kabel

In het volgende geval moet u een optisch digitale kabel gebruiken om het audiosignaal van de tv over te brengen naar het toestel.

- Uw tv biedt geen ondersteuning voor eARC/ARC.
- U wilt eARC/ARC niet gebruiken.

1 Stel “ARC” in het menu “Setup” in op “Off”.

2 Selecteer videomateriaal (een tv-programma) met de afstandsbediening van de tv.

De signaalbron van het toestel wordt automatisch op “TV” gezet en de audio van de tv wordt weergegeven door het toestel.

OPMERKING

- Wanneer u de audio van de tv weergeeft met een andere dan een optisch digitale kabel, moet u “TV Audio Input” instellen in het menu “Setup”.
- Wanneer u de HDMI Control instelt op “Off”, moet u de signaalbron met de hand instellen op “TV” en dan videomateriaal (een tv-programma) selecteren met de afstandsbediening van de tv.

Gerelateerde links

- “HDMI-aansluiting op een tv” (p. 53)
- “Instellen van het gebruik van ARC” (p. 178)
- “Instellen van de audio-ingangsaansluiting die wordt gebruikt voor tv-audio” (p. 199)

Luisteren naar de radio

Vorbereidingen voor het luisteren naar de radio

De frequentiestappen instellen

Model voor

Azië, Taiwan, Brazilië, Algemeen en Midden en Zuid-Amerika

Stel de grootte van de frequentiestappen voor het afstemmen van de radio in aan de hand van de standaard voor uw land of regio.

In de fabriek wordt de instelling voor frequentiestappen ingesteld op 50 kHz voor FM en 9 kHz voor AM. Afhankelijk van uw land of regio kunt u de frequentiestappen instellen op 100 kHz voor FM en 10 kHz voor AM.

- 1 Druk op SETUP.**
- 2 Selecteer "Function".**
- 3 Selecteer "Tuner".**
- 4 Selecteer "FM100/AM10".**
- 5 Druk op SETUP.**

Hiermee zijn de instellingen voltooid.

OPMERKING

Voorkeuzezenders (geregistreerde radiozenders) en de frequentie zullen worden geïnitieerd als u de afstemstap voor de radio verandert.

Het afstemmen van DAB voorbereiden

Model voor

V.K., Europa, Rusland en Australië

Voor u gaat luisteren naar DAB-radio (Digital Audio Broadcasting), moet u een eerste scan uitvoeren om de DAB-radiozenders automatisch te registreren.

- 1 Selecteer “TUNER” als de signaalbron.**
- 2 Druk op BAND om de DAB-band te selecteren.**

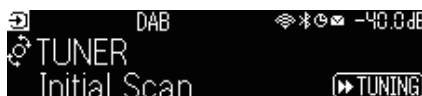

- 3 Druk op [▶▶ TUNING] om een eerste scan te starten.**

Wanneer de eerste scan is voltooid, stemt het toestel automatisch af op de eerste DAB-radiozender op de volgorde van de frequenties.

OPMERKING

- DAB maakt gebruik van digitale signalen voor een helderder geluid en een stabielere ontvangst vergeleken met analoge signalen. Het toestel kan ook DAB+ (een meer geavanceerde versie van DAB) ontvangen, waarbij meer zenders kunnen worden ontvangen met de MPEG-4 HE-AAC v2-audiocodec, die een efficiëntere verzendmethode heeft.
- Controleer de DAB-dekking in uw omgeving, want er is momenteel niet in alle gebieden dekking. Voor een lijst met landelijke DAB-statussen en wereldwijde DAB-frequenties kunt u WorldDMB online raadplegen via <http://www.worlddab.org/>.
- Als er geen DAB-radiozenders worden gevonden door een eerste scan, zal het display op het voorpaneel omschakelen naar het menu voor de eerste scan. Druk op [▶▶ TUNING] om nogmaals een eerste scan te starten.
- U kunt de kwaliteit van de ontvangst van elk DAB-zenderlabel controleren. Druk twee keer op MODE om het menu Tune AID weer te laten geven. Selecteer vervolgens het gewenste DAB-kanaallabel. De ontvangststerkte van het DAB-kanaallabel wordt aangegeven als waarde van 0 (geen) t/m 100 (beste ontvangst).
- Als u nogmaals een eerste scan wilt uitvoeren als er al wat DAB-radiozenders zijn opgeslagen, moet u op MODE drukken. Als u nogmaals een eerste scan uitvoert, worden de DAB-radiozenders die momenteel op de voorkeuzenummers zijn geregistreerd, gewist.

■ DAB-frequentie-informatie

Het toestel ondersteunt alleen band III (174 tot 240 MHz).

Frequency	Zenderlabel
174,928 MHz	5A
176,640 MHz	5B
178,352 MHz	5C
180,064 MHz	5D
181,936 MHz	6A
183,648 MHz	6B
185,360 MHz	6C
187,072 MHz	6D
188,928 MHz	7A
190,640 MHz	7B
192,352 MHz	7C

Frequency	Zendertabel
194,064 MHz	7D
195,936 MHz	8A
197,648 MHz	8B
199,360 MHz	8C
201,072 MHz	8D
202,928 MHz	9A
204,640 MHz	9B
206,352 MHz	9C
208,064 MHz	9D
209,936 MHz	10A
211,648 MHz	10B
213,360 MHz	10C
215,072 MHz	10D
216,928 MHz	11A
218,640 MHz	11B
220,352 MHz	11C
222,064 MHz	11D
223,936 MHz	12A
225,648 MHz	12B
227,360 MHz	12C
229,072 MHz	12D
230,784 MHz	13A
232,496 MHz	13B
234,208 MHz	13C
235,776 MHz	13D
237,488 MHz	13E
239,200 MHz	13F

Luisteren naar de radio

U kunt met de ingebouwde tuner van het toestel afstemmen op een radiozender.

1 Selecteer “TUNER” als de signaalbron.

“TUNER” wordt geselecteerd als signaalbron, en vervolgens verschijnt de momenteel geselecteerde frequentie op het display op het voorpaneel.



“TUNED” op het display op het voorpaneel licht op wanneer het toestel een signaal van een radiozender ontvangt. Ook gaat “STEREO” branden wanneer er een stereo radiosignaal wordt ontvangen.

2 Druk op **BAND** om de volgende band te selecteren.

- FM/AM (Behalve modellen voor het V.K., Europa, Rusland en Australië)
- DAB/FM (Modellen voor het V.K., Europa, Rusland en Australië)

3 Stem af op een radiozender.

- Druk herhaaldelijk op TUNING om af te stemmen op een bepaalde frequentie. Houd TUNING ongeveer een seconde ingedrukt om automatisch naar zenders te zoeken.
- Druk op PRESET om een eerder geregistreerde radiozender te selecteren.

OPMERKING

- Druk op MODE om heen en weer te schakelen tussen stereo en mono wanneer u naar FM-radio luistert. Als de signaalontvangst voor een FM-radiozender niet stabiel is, kan het helpen om over te schakelen naar Mono. Ook wanneer u overschakelt naar stereo, zal “STEREO” niet oplichten op het display op het voorpaneel als het toestel geen stereosignaal van een radiozender ontvangt.
- U kunt kijken naar video van externe apparatuur terwijl u naar de radio luistert.
- U kunt de kwaliteit van de ontvangst van elk DAB-zenderlabel controleren.

Gerelateerde links

- “Een radiozender handmatig registreren” (p. 104)
- “Selecteren van een videobron die met de geselecteerde audiobron moet worden weergegeven” (p. 144)

De Radio Data System-informatie weergeven

Model voor

V.K., Europa en Rusland

Het Radio Data Systeem is een systeem voor gegevensoverdracht door FM-zenders. Het toestel kan diverse soorten gegevens ontvangen, zoals “Program Service”, “Program Type”, “Radio Text” en “Clock Time” wanneer het toestel is afgestemd op een Radio Data System-zender.

- 1 Stem af op de gewenste Radio Data System-zender.**
- 2 Druk SELECT/ENTER op het voorpaneel in en draai om te kiezen tussen de diverse onderdelen op het display.**

De informatie verschijnt op het display op het voorpaneel.

Reception	Frequency
Program Service	Naam programmaservice
Program Type	Type van het huidige programma
Radio Text	Informatie over het huidige programma
Clock Time	Huidige tijd
DSP Program	Naam geluidsmodus
Audio Decoder	Naam decoder
Output CH	Geluid producerende luidsprekers
HDMI Status	Informatie over de HDMI-aansluitingen (verbonden of niet enz.)
Zone Status	Informatie over de zone (ingeschakeld of uitgeschakeld)
System Status	Informatie over het systeem (eco-modus enz.)

OPMERKING

- “...” wordt weergegeven bij “Program Service”, “Program Type”, “Radio Text” en “Clock Time” als de radiozenderde Radio Data System-service niet verstrekt.
- Wij raden u aan om “Auto Preset” te gebruiken om af te stemmen op de Radio Data System-zenders.

Gerelateerde links

“FM-radiozenders automatisch registreren (Auto Preset)” (p. 105)

De DAB-informatie weergeven

Model voor

V.K., Europa, Rusland en Australië

Het toestel kan diverse soorten DAB-gegevens ontvangen wanneer het is afgestemd op een DAB-radiozender.

- 1 Stem af op de gewenste DAB-radiozender.**
- 2 Druk SELECT/ENTER op het voorpaneel in en draai om te kiezen tussen de diverse onderdelen op het display.**

De informatie verschijnt op het display op het voorpaneel.

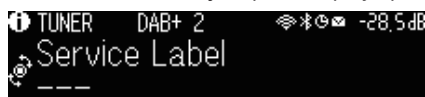

Service Label	Zendernaam
Dynamic Label	Informatie over de huidige zender
Ensemble Label	Ensemblenaam
Program Type	Zendergenre
Date and Time	Huidige datum en tijd
Audio Mode	Audiomodus (mono/stereo) en bitrate
CH Label/Frequency	Zenderlabel en frequentie
Signal Quality	Kwaliteit van signaalontvangst (0 [geen] tot 100 [beste])
DSP Program	Naam geluidsmodus
Audio Decoder	Naam decoder
Output CH	Geluid producerende luidsprekers
HDMI Status	Informatie over de HDMI-aansluitingen (verbonden of niet enz.)
Zone Status	Informatie over de zone (ingeschakeld of uitgeschakeld)
System Status	Informatie over het systeem (eco-modus enz.)

OPMERKING

Sommige informatie is mogelijk niet beschikbaar, afhankelijk van de geselecteerde DAB-radiozender.

Een radiozender handmatig registreren

Stem af op een radiozender en registreer deze als een voorkeuzezender.

- 1 Stem af op de gewenste radiozender.**
- 2 Houd MEMORY 3 seconden ingedrukt.**
- 3 Druk op PRESET en selecteer het voorkeuzenummer.**



- 4 Druk op MEMORY.**

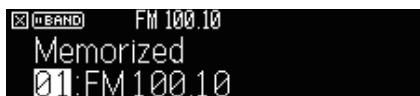

Hiermee is de registratie voltooid.

OPMERKING

- U kunt tot 40 FM/AM-zenders registreren als voorkeuzezenders.
- Houd MEMORY 5 seconden ingedrukt nadat u hebt afgestemd op de gewenste radiozender zodat u deze kunt registreren onder het volgende lege (ongebruikte) voorkeuzenummer na het meest recentelijk geregistreerde nummer.
- Druk op BAND om het registreren te annuleren.
- Het display op het voorpaneel keert automatisch terug naar de signaalbronkeuzestand wanneer er 30 seconden geen handelingen worden uitgevoerd.

Gerelateerde links

- “Luisteren naar de radio” (p. 101)
- “FM-radiozenders automatisch registreren (Auto Preset)” (p. 105)

FM-radiozenders automatisch registreren (Auto Preset)

U kunt FM-radiozenders automatisch laten registreren. FM-radiozenders met sterke signalen worden automatisch geregistreerd onder de voorkeuzenummers.

- 1 Selecteer de FM-radioband.**
- 2 Houd MEMORY 3 seconden ingedrukt.**

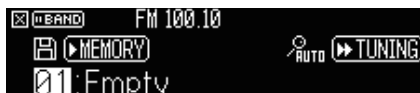

- 3 Druk op PRESET om het voorkeuzenummer vanaf waar u de registratie wilt starten te selecteren.**
- 4 Druk op [▶▶ TUNING].**

Het automatisch registreren van voorkeuzezenders zal nu beginnen.



OPMERKING

- U kunt tot 40 FM/AM-zenders registreren als voorkeuzezenders.
- Druk op BAND als u het automatisch registreren van voorkeuzezenders wilt annuleren.
- (Alleen modellen voor het V.K., Europa en Rusland)
Alleen Radio Data System-zenders worden automatisch geregistreerd met de functie Auto Preset.

Gerelateerde links

- "Luisteren naar de radio" (p. 101)
- "Een radiozender handmatig registreren" (p. 104)

Voorkeuzezenders wissen

Wist radiozender die onder de voorkeuzenummers zijn geregistreerd.

1 Selecteer “TUNER” als de signaalbron.

2 Houd MEMORY 3 seconden ingedrukt.

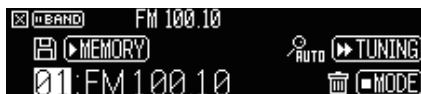

3 Druk op PRESET om de voorkeuzezender die u wilt wissen te selecteren.

4 Druk op MODE.

De voorkeuzezender wordt gewist.

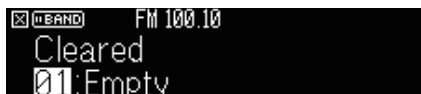

5 Herhaal de stappen 3 - 4 tot alle gewenste voorkeuzezenders zijn gewist.

6 Druk op BAND.

Het display op het voorpaneel keert terug naar de signaalbronkeuzestand.

Weergeven van muziek via een Bluetooth® verbinding

Weergeven van muziek van een Bluetooth® apparaat met dit toestel

U kunt muziekbestanden die zijn opgeslagen op een Bluetooth apparaat (zoals een smartphone) weergeven met het toestel.



VOORZICHTIG

- Wanneer u een apparaat met Bluetooth gebruikt om het volume te regelen, kan het volume onverwacht luid zijn, wat kan leiden tot problemen met uw gehoor, of schade aan apparatuur. Als het volume tijdens de weergave plotseling toeneemt, moet u het afspelen onmiddellijk stoppen.

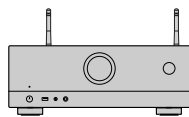

Het toestel



Bluetooth apparaat
(zoals een smartphone)

- 1 Selecteer “Bluetooth” als de signaalbron.**
- 2 Selecteer op het Bluetooth apparaat dit toestel (netwerknnaam van het toestel).**

Als er een wachtwoord vereist is, moet u “0000” invoeren.

- 3 Begin af te spelen op het Bluetooth apparaat.**

Het afspeelscherm wordt weergegeven op de tv.

OPMERKING

- Als het toestel een Bluetooth apparaat detecteert dat eerder met het toestel verbonden is geweest, dan zal het toestel er weer automatisch verbinding mee maken. Om een andere Bluetooth verbinding tot stand te kunnen brengen, moet u eerst de huidige Bluetooth verbinding verbreken.
- U kunt het volume van het toestel tijdens het weergeven aanpassen vanaf het Bluetooth apparaat.
- Om de Bluetooth verbinding te verbreken, moet u een van de volgende handelingen uitvoeren.
 - Voer de handeling voor het loskoppelen uit op het Bluetooth apparaat in kwestie.
 - Selecteer op dit toestel een andere signaalbron dan “Bluetooth”.
 - Selecteer “Disconnect” bij “Audio Receive” in het menu “Setup” menu.
- De Bluetooth indicator op het display op het voorpaneel licht op wanneer het toestel is verbonden met een Bluetooth apparaat.

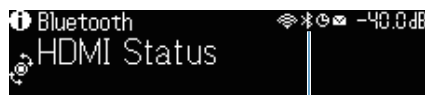

Indicator

Gerelateerde links

- “Instellen van het gebruik van Bluetooth®” (p. 221)
- “Namen en functies van de onderdelen van het weergavescherm” (p. 94)
- “Instellen van het gebruik van volumeregeling via AirPlay/Bluetooth” (p. 147)
- “Verbreken van de verbinding tussen een Bluetooth® apparaat en het toestel” (p. 222)

Weergeven van muziek met een Bluetooth® luidspreker/ hoofdtelefoon

U kunt genieten van audio die wordt afgespeeld op het toestel via een Bluetooth luidspreker/h hoofdtelefoon. U moet een verbinding maken met een Bluetooth luidspreker/h hoofdtelefoon waarvan het volume kan worden geregeld. U kunt het volume van de Bluetooth luidspreker/h hoofdtelefoon niet regelen met het toestel.

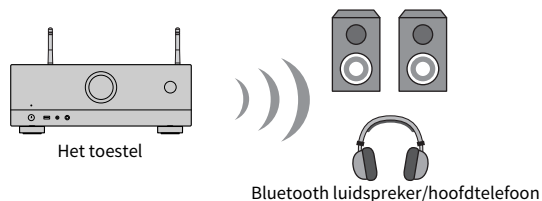

- 1 Selecteer een andere signaalbron dan “Bluetooth”.**
- 2 Druk op SETUP.**
- 3 Stel “Transmitter” bij “Bluetooth” in het menu “Setup” in op “On”.**
- 4 Selecteer de Bluetooth luidspreker/h hoofdtelefoon bij “Device Search” in het menu “Setup”.**

Wanneer de verbingsprocedure voltooid is, zal “Completed” verschijnen en zal audio die wordt afgespeeld op het toestel worden gereproduceerd via de Bluetooth luidspreker/ hoofdtelefoon.

OPMERKING

- Gebruik de Bluetooth luidspreker/h hoofdtelefoon zelf om het volume daarvan te regelen.
- Er wordt ook geluid weergegeven via de luidsprekers die zijn aangesloten op het toestel.
- AirPlay en DSD-audio kunnen niet worden gebruikt.
- U kunt de Bluetooth audiozendingfunctie en de Bluetooth audio-ontvangstfunctie niet tegelijkertijd gebruiken.
- Als het gewenste Bluetooth apparaat niet vermeld staat in de lijst, moet u het Bluetooth apparaat in de koppelstand zetten en dan “Device Search” opnieuw uitvoeren.
- Om de Bluetooth verbinding te verbreken, moet u een van de volgende handelingen uitvoeren.
 - Voer de handeling voor het loskoppelen uit op de Bluetooth luidspreker/h hoofdtelefoon.
 - Stel “Transmitter” bij “Bluetooth” in het menu “Setup” in op “Off”.
- De Bluetooth indicator op het display op het voorpaneel licht op wanneer het toestel is verbonden met een Bluetooth apparaat.

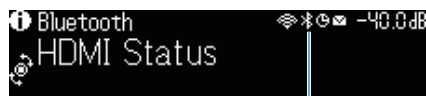

Indicator

Gerelateerde links

- “Instellen van het gebruik van Bluetooth®” (p. 221)
- “Instellen van het gebruik van de overdracht van audio transmission naar een Bluetooth® apparaat” (p. 224)
- “Verbinden van het toestel met een Bluetooth® apparaat dat overgedragen audio kan ontvangen” (p. 225)

Muziek afspelen met AirPlay

Weergeven van muziek met AirPlay

Met AirPlay kunt u muziek laten weergeven door het toestel. Tik (klik) op het pictogram van AirPlay op uw iPhone of in iTunes/muziek en selecteer het toestel als het audioweergave-apparaat.



VOORZICHTIG

- Wanneer u een apparaat met AirPlay gebruikt om het volume te regelen, kan het volume onverwacht luid zijn, wat kan leiden tot problemen met uw gehoor, of schade aan apparatuur. Als het volume tijdens de weergave plotseling toeneemt, moet u het afspelen onmiddellijk stoppen.

OPMERKING

- U kunt het toestel automatisch inschakelen bij het starten van de weergave op het apparaat met AirPlay.
- U kunt de netwerknaam (de naam van het toestel op het netwerk) zoals weergegeven door het apparaat met AirPlay bewerken.
- U kunt het volume van het toestel tijdens de weergave regelen vanaf het apparaat met AirPlay.
- Het toestel biedt ondersteuning voor AirPlay 2.
- Raadpleeg de website van Apple Inc. over AirPlay.

Gerelateerde links

- “Instellen van het gebruik van de functie Network Standby” (p. 218)
- “Instellen van de netwerknaam van het toestel” (p. 219)
- “Instellen van het gebruik van volumeregeling via AirPlay/Bluetooth” (p. 147)

Muziek afspelen van een USB-flashgeheugen

Weergeven van materiaal van een USB-flashgeheugen

U kunt muziekbestanden die zijn opgeslagen op een USB-flashgeheugen weergeven op het toestel.

1 Sluit het USB-flashgeheugen aan op de USB-aansluiting.

Het toestel (voorzijde)

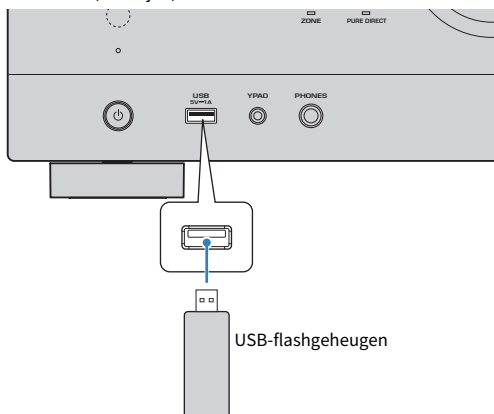

2 Selecteer “USB” als de signaalbron.

Het bladerscherm wordt weergegeven op de tv. Als er wordt afgespeeld op uw USB-flashgeheugen, wordt het weergavescherm weergegeven.

3 Selecteer een item.

De weergave begint en het weergavescherm wordt geopend.

OPMERKING

- Houd RETURN op de afstandsbediening ingedrukt om van het bladerscherm terug te keren naar het bovenste niveau.
- Druk op DISPLAY om het scherm om te schakelen tussen bladeren/weergave/uit.
- Als een USB-flashgeheugen veel bestanden bevat, kan het laden ervan lang duren.
- De maximum limiet voor weergave is 500 muziekbestanden. De mappenstructuur van uw USB-flashgeheugen kan de maximum limiet verlagen.
- Stop weergave van het USB-flashgeheugen voordat u het loskoppelt van de USB-aansluiting.
- Sluit een USB-flashgeheugen direct aan op de USB-aansluiting van het toestel. Gebruik geen verlengkabels.
- Het toestel kan geen stroom leveren aan het USB-flashgeheugen opladen wanneer het uit (stand-by) staat.
- U kunt de instellingen voor shuffle/herhalen van materiaal configureren.
- U kunt materiaal registreren als snelkoppeling zodat u er direct toegang toe hebt.
- Wanneer u voor het eerst een USB-flashgeheugen aansluit op de USB-aansluiting, zal het toestel automatisch het materiaal weergeven aan het begin van de bovenste map (rootmap) op het USB-flashgeheugen.

Gerelateerde links

- “Namen en functies van de onderdelen van het bladerscherm” (p. 95)
- “Namen en functies van de onderdelen van het weergavescherm” (p. 94)
- “Configureren van de shuffle-instelling” (p. 145)
- “Configureren van de instelling voor herhaalde weergave” (p. 146)
- “Registreren van favoriet materiaal als snelkoppeling” (p. 120)

Muziek afspelen van mediaservers (pc's/NAS)

Weergeven van muziek die is opgeslagen op mediaservers (pc's/NAS)

U kunt muziekbestanden die zijn opgeslagen op uw mediaserver weergeven via het toestel.

OPMERKING

U moet van tevoren de instelling voor het delen van media op elk van de gebruikte apparaten of in de software van mediaservers correct configureren. Raadpleeg de bedieningsinstructies van het apparaat of de software voor meer informatie.

1 Selecteer “SERVER” als de signaalbron.

Het bladerscherm wordt weergegeven op de tv. Als er op uw mediaserver een muziekbestand wordt afgespeeld dat vanaf het toestel is geselecteerd, wordt het weergavescherm weergegeven.

2 Selecteer een mediaserver.

3 Selecteer een item.

De weergave begint en het weergavescherm wordt geopend.

OPMERKING

- Druk herhaaldelijk op NET om de signaalbron te selecteren.
- Houd RETURN op de afstandsbediening ingedrukt om van het bladerscherm terug te keren naar het bovenste niveau.
- Druk op DISPLAY om het scherm om te schakelen tussen bladeren/weergave/uit.
- Als de audio wordt onderbroken tijdens het gebruiken van een draadloze netwerkverbinding, moet u de netwerkverbinding via bedrading gebruiken.
- U kunt de instellingen voor shuffle/herhalen van materiaal configureren.
- U kunt ook de Digital Media Controller (DMC) gebruiken voor het bedienen van de weergave.
- U kunt materiaal registreren als snelkoppeling zodat u er direct toegang toe hebt

Gerelateerde links

- “Namen en functies van de onderdelen van het bladerscherm” (p. 95)
- “Namen en functies van de onderdelen van het weergavescherm” (p. 94)
- “Configureren van de shuffle-instelling” (p. 145)
- “Configureren van de instelling voor herhaalde weergave” (p. 146)
- “Instellen van het gebruik van een Digital Media Controller” (p. 217)
- “Registreren van favoriet materiaal als snelkoppeling” (p. 120)

Naar internetradio luisteren

Selecteren van een internetradiozender

Selecteer een internetradiozender en start de weergave.

1 Selecteer “NET RADIO” als de signaalbron.

Het bladerscherm wordt weergegeven op de tv.

2 Selecteer een item.

De weergave begint en het weergavescherm wordt geopend.

OPMERKING

- Druk herhaaldelijk op NET om de signaalbron te selecteren.
- Houd RETURN op de afstandsbediening ingedrukt om van het bladerscherm terug te keren naar het bovenste niveau.
- Druk op DISPLAY om het scherm om te schakelen tussen bladeren/weergave/uit.
- U kunt sommige internetradiozenders mogelijk niet ontvangen.
- Dit toestel maakt gebruik van de airable.Radio dienst. airable is een dienst die geleverd wordt door airable GmbH.
- De diensten kunnen zonder kennisgeving worden gewijzigd of beëindigd. We vragen u op voorhand voor uw begrip dat Yamaha Corporation hiervoor geen aansprakelijkheid kan aanvaarden.

Gerelateerde links

- “Een “NET RADIO” zender toevoegen aan de map “Favorieten”” (p. 148)
- “Namen en functies van de onderdelen van het bladerscherm” (p. 95)
- “Namen en functies van de onderdelen van het weergavescherm” (p. 94)

Luisteren naar muziek-streamingdiensten

Luisteren naar een muziek-streamingdienst

U kunt genieten van muziek van streamingdiensten.

Voor details omtrent ondersteunde muziek-streamingdiensten verwijzen we u naar de productinformatie op de website van Yamaha of de MusicCast Controller app.

Aanvullende informatie over muziek-streamingdiensten kunt u ook terugvinden op de volgende website.

<https://manual.yamaha.com/av/mc/ss/>

OPMERKING

- Voor sommige streamingdiensten heeft u een betaalde applicatie of een abonnement nodig. Raadpleeg voor details de website van de provider.
- De diensten kunnen zonder kennisgeving worden gewijzigd of beëindigd. We vragen u op voorhand voor uw begrip dat Yamaha Corporation hiervoor geen aansprakelijkheid kan aanvaarden.

Gerelateerde links

- “Controleren van de netwerkinformatie van het toestel” (p. 213)
- “Het toestel aan het MusicCast netwerk toevoegen” (p. 69)

HANDIGE FUNCTIES

Slaaptimerfunctie

Instellen van de tijd voor de slaaptimer

Het toestel schakelt over naar uit (stand-by) wanneer de ingestelde tijd verstreken is. Druk herhaaldelijk op SLEEP om de tijd voor de slaaptimer in te stellen (120 min, 90 min, 60 min, 30 min, off). Wanneer de slaaptimer is ingeschakeld, zal de indicator voor de slaaptimer oplichten op het display op het voorpaneel.

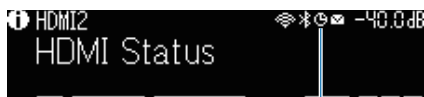

Indicator

SCENE-functie

De signaalbron en favoriete instellingen selecteren met één aanraking (SCENE)

De functie SCENE stelt u in staat de signaalbron en de instellingen die zijn geregistreerd voor de bijbehorende scène te selecteren met één druk op een toets. De volgende instellingen kunnen worden geregistreerd:

[Zoekterm]#Q04 SCENE

- Signaalbron
- Geluidsprogramma
- Compressed Music Enhancer
- Bediening apparaat
- Doelzones
- Dimmer

OPMERKING

U kunt alleen doelzones (Zone B) instellen op “On” wanneer “Power Amp Assign” in het menu “Setup” is ingesteld op “ZoneB”.

Gerelateerde links

- “Selecteren van een geregistreerde scène” (p. 118)
- “Een scène registreren” (p. 119)

Selecteren van een geregistreeerde scène

Druk op een van de cijfertoetsen op de afstandsbediening, zodat de signaalbron en de instellingen die zijn geregistreerd voor de corresponderende scène direct worden geselecteerd. Het toestel wordt automatisch ingeschakeld als het in de stand-bymodus staat.

[Zoekterm]#Q04 SCENE

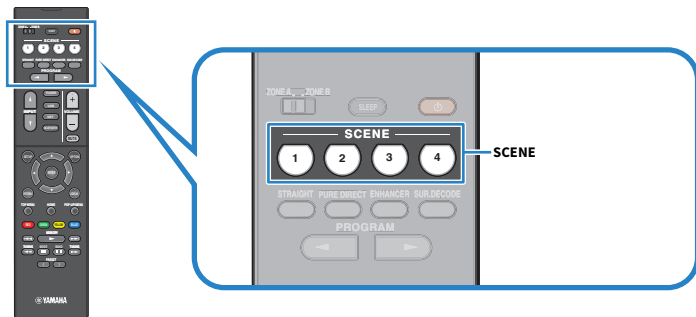

OPMERKING

U kunt ook een geregistreeerde scène (1 t/m 4) selecteren door op SCENE (4 cijfers) op het voorpaneel te drukken.

Standaard zijn de volgende signaalbronnen geregistreeerd voor elke scène.

Zone A

SCENE 1: HDMI1

SCENE 2: TUNER

SCENE 3: AUDIO2

SCENE 4: NET RADIO

Een scène registreren

U kunt de standaardinstelling die is toegewezen aan elk van de SCENE-toetsen veranderen.

[Zoekterm]#Q04 SCENE

1 Bepaal welke instellingen van het toestel u wilt toewijzen aan een bepaalde scène.

2 Houd de gewenste SCENE-toets op de afstandsbediening ingedrukt totdat de volgende melding verschijnt.

- Op het display op het voorpaneel: Setting Complete

Hiermee is de registratie voltooid.

OPMERKING

- We bevelen u aan om de scène te registreren terwijl u het materiaal dat u wilt registreren afspeelt.
- U kunt de naam van de SCENE die wordt weergegeven op het display op het voorpaneel of op de tv veranderen.

Gerelateerde links

- “Veranderen van de naam van een SCENE” (p. 195)
- “Instellen van het gebruik van HDMI Control” (p. 172)

Snelkoppelingsfunctie

Registreren van favoriet materiaal als snelkoppeling

U kunt favoriet materiaal (zoals muziek op een mediaserver en internetradiozenders) als snelkoppeling registreren.

1 Geef het muzieknummer of de radiozender die u wilt registreren weer.

2 Houd MEMORY 3 seconden ingedrukt.

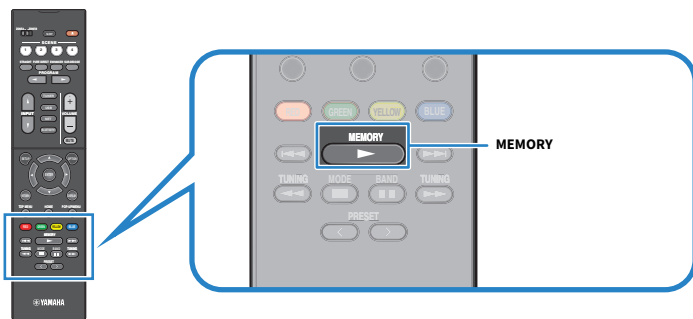

“MEMORY”, het snelkoppelingsnummer waaronder het materiaal zal worden geregistreerd en “Empty” verschijnen op het display op het voorpaneel.

3 Druk op MEMORY.

Het geregistreerde snelkoppelingsnummer en de melding “Memorized” verschijnen op het display op het voorpaneel.

Hiermee is de registratie voltooid.

OPMERKING

- Om het snelkoppelingsnummer waaronder het materiaal is geregistreerd in te stellen, moet u PRESET gebruiken om het snelkoppelingsnummer te selecteren.
- U kunt maximaal 40 individuele stukken materiaal registreren als snelkoppelingen.
- U kunt ook de functie “Favorieten” gebruiken om de internetradiozender die op dit moment wordt weergegeven te registreren wanneer u “NET RADIO” als signaalbron selecteert.
- Het toestel registreert Bluetooth of AirPlay als signaalbron. Er kan geen individueel materiaal worden geregistreerd.

Gerelateerde links

“Een “NET RADIO” zender toevoegen aan de map “Favorieten”” (p. 148)

Oproepen van geregistreerd materiaal als snelkoppeling

U kunt geregistreerd materiaal (zoals muziek op een mediaserver en internetradiozenders) opnieuw oproepen door het snelkoppelingsnummer te selecteren.

1 Druk op **BLUETOOTH**, **NET** of **USB**.

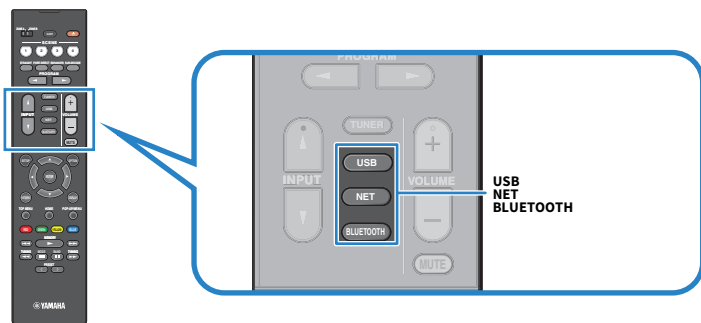

2 Druk op **PRESET** om het gewenste materiaal te selecteren.

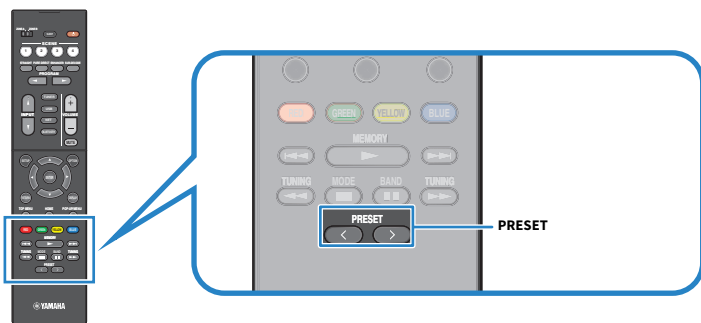

De weergave van het geselecteerde materiaal zal nu beginnen.

OPMERKING

- “No Presets” zal verschijnen op het display op het voorpaneel wanneer er geen materiaal is geregistreerd.
- Het geregistreerde materiaal (songs en internetradiozenders) kan worden getoond als een lijst en gemakkelijk worden verwijderd met MusicCast Controller op uw mobiele apparaat.

Gerelateerde links

“Gebruiken van MusicCast Controller” (p. 68)

GENIETEN VAN WEERGAVE IN MEERDERE RUIMTES (ZONES)

Zones voorbereiden

Weergave in meerdere ruimtes (zone-functie)

U kunt een signaalbron weergeven in de ruimte waar het toestel is geïnstalleerd (Zone A) en in een andere ruimte (Zone B). U kunt het toestel gebruiken op uw favoriete manier, u kunt bijvoorbeeld een signaalbron laten weergeven in Zone A wanneer u in de woonkamer bent, of in Zone B wanneer u in uw studeerkamer bent.

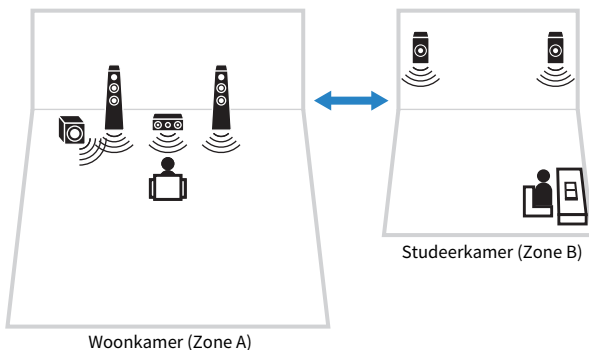

Gerelateerde links

- “Zone-luidsprekers aansluiten” (p. 123)
- “De stroom voor zones in-/uitschakelen” (p. 124)
- “Basisprocedure zone-weergave” (p. 125)

Zone-luidsprekers aansluiten

Sluit de zone-luidsprekers met luidsprekerkabels aan op het toestel. Daarbij moeten de instellingen voor de luidsprekerconfiguratie worden veranderd naar “ZoneB”.

LET OP

- Haal de stekker van het netsnoer van het toestel uit het stopcontact voordat u de luidsprekers aansluit.

- 1 Sluit Zone B-luidsprekers aan op de SURROUND/ZONE B/BI-AMP-aansluitingen.**
- 2 Stel “Power Amp Assign” in het menu “Setup” in op “ZoneB”.**

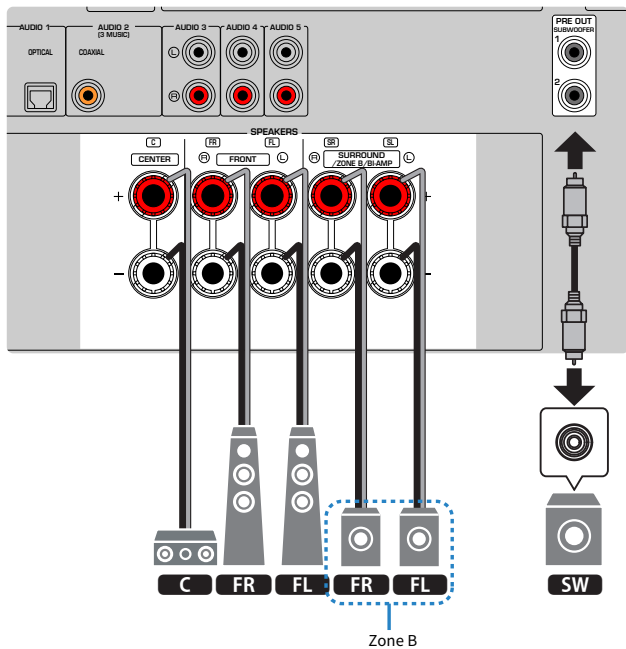

OPMERKING

De volgende luidsprekers kunnen niet tegelijkertijd worden aangesloten.

- Surroundluidsprekers
- Zone B-luidsprekers
- Bi-ampluidsprekers

Gerelateerde links

“Instellen van uw luidsprekersysteem” (p. 160)

Bedieningszones

De stroom voor zones in-/uitschakelen

Schakel de stroom voor elk van de zones heen en weer tussen aan en uit.

1 Zet de zoneschakelaar op de afstandsbediening op de zone die u wilt bedienen.

2 Druk op .

Met elke druk op deze toets kunt u de zone aan/uit zetten.

Wanneer de zone is ingeschakeld, licht “ZONE” op het display op het voorpaneel op.

OPMERKING

- Als alle zones zijn uitgeschakeld, schakelt het toestel uit (stand-by).
- U kunt de zone in- en uitschakelen in het menu “Front Display” wanneer “Power Amp Assign” in het menu “Setup” is ingesteld op “ZoneB”.

Gerelateerde links

- “Namen en functies van onderdelen op het voorpaneel” (p. 22)
- “Elke aparte zone aan/uit (standby) zetten” (p. 230)

Basisprocedure zone-weergave

De basisprocedure voor weergave in een bepaalde zone is als volgt. De zone die is ingeschakeld met de zone-schakelaar kan worden bediend.

- 1 Schakel de zone in.**
- 2 Zet de externe apparatuur die is aangesloten op dit toestel aan.**
- 3 Gebruik de signaalkeuzetoetsen om een signaalbron te selecteren.**
- 4 Start de weergave op het externe apparaat of selecteer een radiozender.**
- 5 Druk op VOLUME om het volume aan te passen.**

OPMERKING

- Raadpleeg de handleiding voor het externe toestel.
- Dezelfde signaalbron en volume-instelling worden toegepast op Zone A en Zone B.

Gerelateerde links

“De stroom voor zones in-/uitschakelen” (p. 124)

Corrigeren van volumeverschillen tussen zones

Als u hinder ondervindt van een volumeverschil tussen Zone A/B, moet u de volgende procedure uitvoeren om het volume voor Zone B aan te passen.

- 1 Druk op OPTION.**
- 2 Selecteer “Volume Trim”.**
- 3 Selecteer “ZoneB Trim” en regel de balans.**

Hiermee zijn de instellingen voltooid.

OPMERKING

- Schuif de Zone-schakelaar naar “ZONE A” bij menubediening.
- Deze instelling geldt niet wanneer “ZoneB Volume” in het menu “Setup” is ingesteld op “Async.”.

Gerelateerde links

“Synchroon regelen van het volume voor Zone B met het volume voor Zone A” (p. 193)

Het volume voor zones apart aanpassen

Ook al wordt het volume voor Zone B volgens de fabrieksinstellingen automatisch aangepast aan het volume voor Zone A, kunt u met de volgende procedure het volume voor Zone B apart regelen.

- 1 Druk op SETUP.**
- 2 Selecteer “Sound”.**
- 3 Selecteer “Volume”.**
- 4 Selecteer “ZoneB Volume”.**
- 5 Selecteer “Async.”.**
- 6 Druk op SETUP.**
- 7 Schuif de Zone-schakelaar naar “ZONE B”.**
- 8 Druk op VOLUME om het volume voor Zone B aan te passen.**

OPMERKING

- Schuif de Zone-schakelaar naar “ZONE A” bij menubediening.
- Wanneer “ZoneB Volume” is ingesteld op “Async.”, wordt het volume voor Zone B tijdelijk ingesteld op -40 dB.
- Druk op MUTE om de audioweergave voor Zone B te dempen. Druk nogmaals op MUTE om het dempen ongedaan te maken.

INSTELLINGEN

Het toestel configureren

Gebruik van het menu

Het toestel is uitgerust met de volgende menu's.

Menu “Option”:

Hiermee kunt u de weergave-instellingen configureren afhankelijk van de signaalbron die op dit moment wordt weergegeven. Bedien dit menu op de tv met de afstandsbediening.

Menu “Setup”:

U kunt de diverse functies van het toestel configureren. Bedien dit menu op de tv met de afstandsbediening.

Menu “Front Display”:

U kunt de systeeminstellingen van het toestel configureren. Bedien dit menu op het display op het voorpaneel met de bedieningsorganen op het voorpaneel.

OPMERKING

- Het menu “Option” en het menu “Setup” zoals weergegeven op de tv worden onafhankelijk bediend van het menu “Front Display”.
- U kunt het menu op de tv bedienen met de afstandsbediening en het menu op het display op het voorpaneel met de toetsen op het voorpaneel.

Gerelateerde links

- “OptionOnderdelen van het menu” (p. 131)
- “Onderdelen van het menu Setup” (p. 152)
- “Items op het menu op het display op het voorpaneel” (p. 228)

Weergave-instellingen configureren voor verschillende weergavebronnen (menu Option)

Basisbediening van het menu Option

Voer de volgende basisprocedure uit om het menu “Option” te bedienen. Bedien dit menu op de tv met de afstandsbediening.

1 Druk op OPTION.

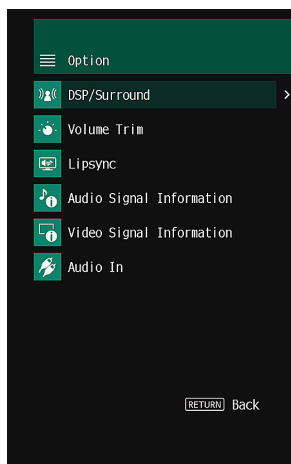
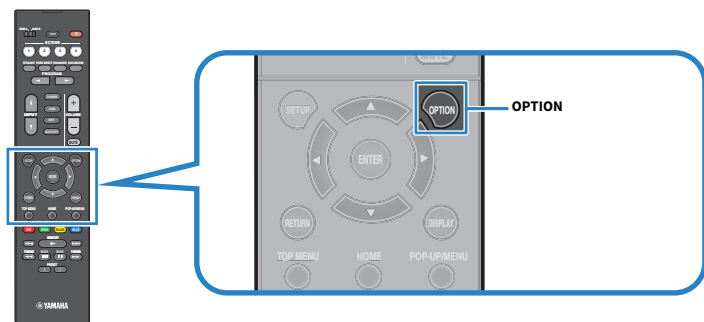

Tv-scherm

2 Selecteer een item.

3 Selecteer een instelling.

4 Druk op OPTION.

Hiermee zijn de instellingen voltooid.

INSTELLINGEN > Weergave-instellingen configureren voor verschillende weergavebronnen (menu Option)

Gerelateerde links

“Standaardinstellingen van het menu Option” (p. 319)

OptionOnderdelen van het menu

Gebruik de volgende tabel om de weergave-instellingen van het toestel te configureren.

Onderdeel	Pagina	
DSP/Surround	Program	p. 132
	Sur.Decode	p. 133
	DSP Level	p. 134
	Adaptive DRC	p. 135
	Enhancer	p. 136
Volume Trim	Input Trim	p. 137
	Subwoofer Trim	p. 138
	ZoneB Trim	p. 139
Lipsync	Lipsync	p. 140
Audio Signal Information	Format	p. 141
	Channel	p. 141
	Sampling	p. 141
Video Signal Information	Video In	p. 142
	Video Out	p. 142
	Color Format	p. 142
Audio In	Audio In	p. 143
Video Out	Video Out	p. 144
Shuffle	Shuffle	p. 145
Repeat	Repeat	p. 146
Volume Interlock	Interlock	p. 147
Add to favorites		p. 148
Remove from favorites		p. 149

OPMERKING

Welke onderdelen beschikbaar zijn is afhankelijk van de geselecteerde signaalbron.

Configureren van DSP/Surround

Geluidsprogramma's selecteren

Selecteer het geluidsprogramma. U kunt ook PROGRAM op de afstandsbediening gebruiken om dit te selecteren.

Menu Option

“DSP/Surround” > “Program”

Gerelateerde links

- “Genieten van geluidsveldeffecten die geoptimaliseerd zijn voor het type materiaal” (p. 80)
- “Basisbediening van het menu Option” (p. 129)

Selecteren van de in het programma te gebruiken surrounddecoder

Selecteert een surrounddecoder. Dit wordt gebruikt wanneer "SURROUND DECODE" is geselecteerd met PROGRAM op de afstandsbediening.

Menu Option

"DSP/Surround" > "Sur.Decode"

Instellingen

DPL Movie	Gebruikt de Dolby Pro Logic II decoder. Dit is geschikt voor films.
DPL Music	Gebruikt de Dolby Pro Logic II decoder. Dit is geschikt voor muziek.
DPL Game	Gebruikt de Dolby Pro Logic II decoder. Dit is geschikt voor games.
Neo:6 Cinema	Gebruikt de DTS Neo: 6 decoder. Dit is geschikt voor films.
Neo:6 Music	Gebruikt de DTS Neo: 6 decoder. Dit is geschikt voor muziek.

OPMERKING

- U kunt de parameters van de surrounddecoder aanpassen in "Surround Decoder" in het menu "Setup".
- De geselecteerde surrounddecoder werkt mogelijk niet voor sommige signaalbronnen.

Gerelateerde links

- "Instellen van het gebruik van Panorama" (p. 182)
- "Wijzigen van het breedte-effect voor het middelste geluidsveld" (p. 183)
- "Regelen van Dimension" (p. 184)
- "Aanpassen van de plaatsing van het middelpunt (breedte-effect) van het voorste geluidsveld aan" (p. 185)
- "Basisbediening van het menu Option" (p. 129)

INSTELLINGEN > Weergave-instellingen configureren voor verschillende weergavebronnen (menu Option)

Aanpassen van het niveau van het geluidseldeffect

Regelt het effectniveau van het geluidsprogramma (om het geluidseldeffect te verhogen of te verminderen).

Menu Option

“DSP/Surround” > “DSP Level”

Instelbereik

-6 dB tot +3 dB

Gerelateerde links

- “Genieten van geluidseldeffecten die geoptimaliseerd zijn voor het type materiaal” (p. 80)
- “Basisbediening van het menu Option” (p. 129)

Automatisch aanpassen van het dynamische bereik

Selecteert of het dynamische bereik (van maximum naar minimum) automatisch moet worden aangepast aan het volume. Als deze functie is ingesteld op “On”, is dit handig om 's nachts met een laag volume te luisteren.

Menu Option

“DSP/Surround” > “Adaptive DRC”

Instellingen

Off	Regelt het dynamisch bereik niet automatisch.
On	Past het dynamisch bereik automatisch aan.

Gerelateerde links

“Basisbediening van het menu Option” (p. 129)

Instellen van Compressed Music Enhancer

Selecteert of Compressed Music Enhancer gebruikt wordt. U kunt ook ENHANCER op de afstandsbediening gebruiken om Compressed Music Enhancer in/uit te schakelen.

Menu Option

“DSP/Surround” > “Enhancer”

Instellingen

Off	Schakelt Compressed Music Enhancer uit.
On	Schakelt Compressed Music Enhancer in.

OPMERKING

Deze instelling wordt afzonderlijk op elke signaalbron toegepast.

Gerelateerde links

- “Genieten van een krachtiger weergave van de signaalbron (Compressed Music Enhancer)” (p. 88)
- “Basisbediening van het menu Option” (p. 129)

Corrigeren van volumeverschillen tijdens weergave

Corrigeren van volumeverschillen tussen signaalbronnen

Corrigeert volumeverschillen tussen signaalbronnen. Als u hinder ondervindt van volumeverschillen bij het schakelen tussen signaalbronnen, gebruikt u deze functie om dat te corrigeren.

Menu Option

“Volume Trim” > “Input Trim”

Instelbereik

-6,0 dB tot +6,0 dB

OPMERKING

Deze instelling wordt afzonderlijk op elke signaalbron toegepast.

Gerelateerde links

“Basisbediening van het menu Option” (p. 129)

Instellen van het volume van de subwoofer

Stelt het volume van de subwoofer nauwkeurig in.

Menu Option

“Volume Trim” > “Subwoofer Trim”

Instelbereik

-6,0 dB tot +6,0 dB

Gerelateerde links

“Basisbediening van het menu Option” (p. 129)

Corrigeren van een volumeverschil tussen Zone A en Zone B

Regelt het volume voor Zone B wanneer u last hebt van het volumeverschil tussen Zone A/B.

Menu Option

“Volume Trim” > “ZoneB Trim”

Instelbereik

-10,0 dB tot +10,0 dB

OPMERKING

Deze instelling geldt niet wanneer “ZoneB Volume” in het menu “Setup” is ingesteld op “Async”.

Gerelateerde links

- “Synchroon regelen van het volume voor Zone B met het volume voor Zone A” (p. 193)
- “Basisbediening van het menu Option” (p. 129)

Inschakelen van de Lipsync-aanpassing

Selecteert of de aanpassingen die zijn geconfigureerd in “Lipsync” in het menu “Setup” worden gebruikt of niet.

Menu Option

“Lipsync” > “Lipsync”

Instellingen

Off	Schakelt de aanpassing “Lipsync” uit.
On	Schakelt de aanpassing “Lipsync” in.

OPMERKING

Deze instelling wordt afzonderlijk op elke signaalbron toegepast.

Gerelateerde links

- “Instellen van de aanpassingsmethode voor de functie Lipsync” (p. 187)
- “Basisbediening van het menu Option” (p. 129)

Controleren van de audiosignaal-informatie

Geeft informatie weer over het audiosignaal.

Menu Option

“Audio Signal Information”

Format	De audio-indeling van het ingangssignaal
Channel	Het aantal bronkanalen in het ingangssignaal (voor/surround/LFE) “3/2/0.1” betekent bijvoorbeeld 3 voorkanalen, 2 surroundkanalen en LFE.
Sampling	Het aantal samples per seconde van het digitale ingangssignaal

Gerelateerde links

“Basisbediening van het menu Option” (p. 129)

Controleren van de videosignaal-informatie

Geeft informatie weer over de videosignalen.

Menu Option

“Video Signal Information”

Video In	Type, resolutie en beeld/veld-frequentie van het video-ingangssignaal
Video Out	Type, resolutie en beeld/veld-frequentie van het video-uitgangssignaal
Color Format	De kleurformattering van het videosignaal
HDR	Type HDR (High Dynamic Range)

Gerelateerde links

“Basisbediening van het menu Option” (p. 129)

Combineren van een audio-ingangsaansluiting met een HDMI-ingangsaansluiting

Selecteert de audio-ingangsaansluiting waarvan de audio moet worden weergegeven in combinatie met een bepaalde HDMI-ingangsaansluiting. U kunt HDMI-video weergeven met audio die binnenkomt via een andere audio-ingangsaansluiting dan de HDMI-ingangsaansluiting.

Nadat u de HDMI-aansluiting hebt geselecteerd die u wilt gebruiken als signaalbron, moet u in dit menu de gewenste audio-ingangsaansluiting selecteren.

Menu Option

“Audio In” > “Audio In”

Instellingen

AUDIO 1-5

Beschikbare video/audio-ingangsaansluitingen op het toestel

Uitgangen op videoapparaat		Ingangsaansluitingen op het toestel	
Video	Audio	Video	Audio
HDMI	Digitaal optisch	HDMI 1-4	AUDIO 1
	Digitaal coaxiaal	HDMI 1-4	AUDIO 2
	Analoog stereo	HDMI 1-4	AUDIO 3-5

Gerelateerde links

“Basisbediening van het menu Option” (p. 129)

Selecteren van een videobron die met de geselecteerde audiobron moet worden weergegeven

Selecteert een videobron die met de geselecteerde audiobron moet worden weergegeven. U kunt naar video van een andere signaalbron kijken terwijl u naar de radio enz. luistert.

Menu Option

“Video Out” > “Video Out”

Instellingen

Off	Geeft geen videosignalen weer.
HDMI 1-4	Geeft de videosignalen weer die binnenkomen via de corresponderende video-ingangsaansluiting.

OPMERKING

In het menu “Video Out” kunt u een videobron selecteren die zal worden weergegeven met een signaalbron die alleen uit audio bestaat, met uitzondering van HDMI-sigitaalbronnen.

Gerelateerde links

“Basisbediening van het menu Option” (p. 129)

Configureren van de shuffle-instelling

Configureert de instelling voor shuffle-weergave.

Menu Option

“Shuffle” > “Shuffle”

Instellingen

Off	Zet de functie afspelen in willekeurige volgorde uit.
On	Speelt nummers in het huidige album (map) in willekeurige volgorde af.

OPMERKING

Deze instelling is alleen beschikbaar wanneer “USB” of “SERVER” is geselecteerd als signaalbron.

Gerelateerde links

“Basisbediening van het menu Option” (p. 129)

Configureren van de instelling voor herhaalde weergave

Configureert de instelling voor herhaalde weergave.

Menu Option

“Repeat” > “Repeat”

Instellingen

Off	Zet de functie herhalen uit.
One	Speelt het huidige nummer herhaaldelijk af.
All	Speelt alle nummers in het huidige album (map) herhaaldelijk af.

OPMERKING

Deze instelling is alleen beschikbaar wanneer “USB” of “SERVER” is geselecteerd als signaalbron.

Gerelateerde links

“Basisbediening van het menu Option” (p. 129)

Instellen van het gebruik van volumeregeling via AirPlay/ Bluetooth

Selecteert of de volumeregeling via AirPlay en Bluetooth apparaten gebruikt moet worden. Als er iets anders is ingesteld dan “Off”, kunt u het volume van het toestel regelen vanaf de AirPlay en Bluetooth apparaten.

Menu Option

“Volume Interlock” > “Interlock”

Instellingen

Off	Schakelt de volumeregeling via AirPlay/Bluetooth apparaten uit.
Limited	Schakelt de volumeregeling in binnen een beperkt bereik (-80,0 dB t/m -20,0 dB [0,5 t/m 60,5] en demping).
Full	Schakelt de volumeregeling in binnen het volledige bereik (-80,0 dB t/m +16,5 dB [0,5 t/m 97,0] en demping).

OPMERKING

Het is mogelijk dat sommige Bluetooth apparaten het volume van het toestel niet kunnen regelen.

Gerelateerde links

“Basisbediening van het menu Option” (p. 129)

Een “NET RADIO” zender toevoegen aan de map “Favorieten”

Wanneer u “NET RADIO” selecteert als signaalbron, kunt u de radiozender die op dit moment wordt weergegeven registreren in de map “Favorites”.

In het weergavescherm wordt de huidige zender toegevoegd aan de map “Favorites”.

In het bladerscherm wordt de geselecteerde zender toegevoegd aan de map “Favorites”.

Menu Option

“Add to favorites”

OPMERKING

- Radiozenders die zijn geregistreerd als favorieten worden aangeduid met “★”.
- U kunt Internetradiozenders registreren als snelkoppelingen.

Gerelateerde links

- “Een radiozender verwijderen uit de map “Favorieten”” (p. 149)
- “Registreren van favoriet materiaal als snelkoppeling” (p. 120)

Een radiozender verwijderen uit de map “Favorieten”

Verwijdert een radiozender uit de map “Favorites”. Selecteer van tevoren op het bladerscherm de zender die u wilt verwijderen.

Menu Option

“Remove from favorites”

Verschillende functies configureren (menu Setup)

Basisbediening van het menu Setup

Voer de volgende basisprocedure uit om het menu "Setup" te bedienen. Bedien dit menu op de tv met de afstandsbediening.

1 Druk op SETUP.

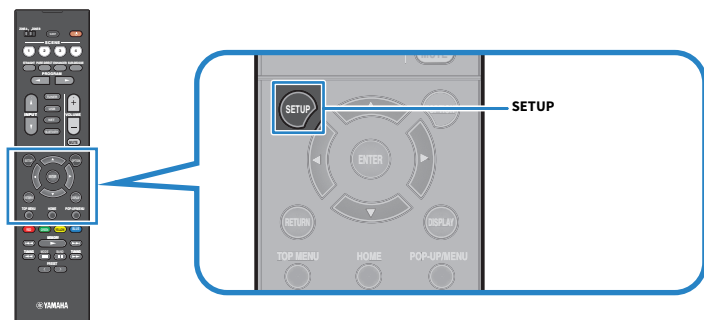

2 Selecteer een menu.

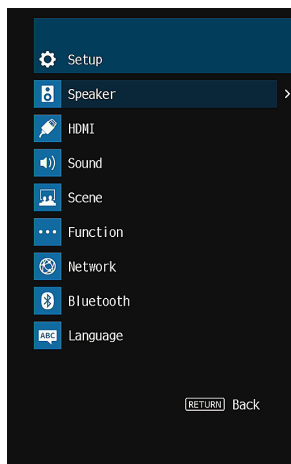

3 Selecteer een item.

4 Selecteer een instelling.

5 Druk op SETUP.

Hiermee zijn de instellingen voltooid.

INSTELLINGEN > Verschillende functies configureren (menu Setup)

OPMERKING

- Als er nieuwe firmware beschikbaar is, zal de melding op het scherm verschijnen.
- Als er nieuwe firmware beschikbaar is, verschijnt het enveloppictogram (✉) in het menu “Setup”.

Gerelateerde links

- “De firmware van het toestel bijwerken via het netwerk” (p. 243)
- “Standaardinstellingen van het menu Setup” (p. 320)

Onderdelen van het menu Setup

Luidspreker-instellingen

Onderdeel	Pagina	
Configuration	Power Amp Assign	p. 160
	Subwoofer	p. 161
	Front	p. 162
	Center	p. 162
	Surround	p. 162
	Crossover	p. 163
	Subwoofer Phase	p. 164
	Extra Bass	p. 165
	Virtual CINEMA FRONT	p. 166
	Distance	p. 167
Level	p. 168	
Equalizer	p. 169	
Speaker Impedance	p. 170	
Test Tone	p. 171	

HDMI-instellingen

Onderdeel	Pagina
HDMI Control	p. 172
Audio Output	p. 173
Standby Through	p. 174
4K Upscaling	p. 175
HDCP Version	p. 176
Standby Sync	p. 177
ARC	p. 178
HDMI Video Format	p. 179

Geluidsinstellingen

Onderdeel	Pagina
Tone Control	p. 181
	Panorama p. 182
	Center Width p. 183
Surround Decoder	Dimension p. 184
	Center Image p. 185
All-Channel Stereo	Monaural Mix p. 186
	Select p. 187
Lipsync	Adjustment p. 188
Dialogue	Dialogue Level p. 189
	Dynamic Range p. 190
Volume	Max Volume p. 191
	Initial Volume p. 192
	ZoneB Volume p. 193

Scène-instellingen

Onderdeel	Pagina
HDMI Control Sync	p. 194
Scene Rename	p. 195

Funcie-instellingen

Onderdeel		Pagina	
Input Setting	Input Rename	p. 196	
	Input Skip	p. 198	
	TV Audio Input	p. 199	
User Interface	Dimmer	p. 200	
	Display Settings	Volume	p. 201
		Short Message	p. 202
		Position	p. 203
	Touch Sound	p. 204	
	Remote Color Key	p. 205	
	Memory Guard	p. 206	
ECO	Auto Power Standby	p. 207	
	ECO Mode	p. 208	
Tuner	Frequency Step	p. 209	
Initialization		p. 210	
Backup/Restore		p. 211	
Firmware Update		p. 212	

Netwerkinstellingen

Onderdeel	Pagina
Information	p. 213
Network Connection	p. 214
IP Address	p. 216
DMC Control	p. 217
Network Standby	p. 218
Network Name	p. 219
MusicCast Link Power Interlock	p. 220

Bluetooth instellingen

Onderdeel	Pagina
Bluetooth	p. 221
Audio Receive	Disconnect p. 222
	Bluetooth Standby p. 223
Audio Send	Transmitter p. 224
	Device Search p. 225

Taalinstelling

Onderdeel	Pagina
Language	p. 226

Configureren van de luidsprekerinstellingen

Instellen van uw luidsprekersysteem

Selecteert de instelling aan de hand van de aangesloten luidsprekers.

Instelmenu (Setup)

“Speaker” > “Configuration” > “Power Amp Assign”

Instellingen

Surround	Een normaal luidsprekersysteem.
BI-AMP	Voorluidsprekers die bi-ampaansluitingen ondersteunen.
ZoneB	Zone B-luidsprekers in aanvulling op het luidsprekersysteem in Zone A.

Gerelateerde links

- “Voorluidsprekers aansluiten die bi-ampaansluitingen ondersteunen (geavanceerde instelling)” (p. 47)
- “Zone-luidsprekers aansluiten” (p. 123)
- “Basisbediening van het menu Setup” (p. 150)

Instellen van het gebruik van een subwoofer

Selecteert de instelling aan de hand van uw subwoofer.

Instelmenu (Setup)

“Speaker” > “Configuration” > “Subwoofer”

Instellingen

Use	Er zijn één of twee subwoofers aangesloten. De subwoofer produceert geluid van het LFE-kanaal (lagefrequentie-effect) en lagefrequentiecomponenten van andere kanalen.
None	Er is geen subwoofer aangesloten. De voorluidsprekers produceren de lagefrequentiecomponenten.

Gerelateerde links

“Basisbediening van het menu Setup” (p. 150)

Instellen of een luidspreker al dan niet gebruikt wordt en hoe groot de luidspreker is

Selecteert de instelling aan de hand van het gebruik en de afmetingen van uw luidsprekers.

Instelmenu (Setup)

“Speaker” > “Configuration” > (luidspreker)

Instellingen

Small	Kleine luidsprekers. Als algemene richtlijn is de diameter van de woofer kleiner dan 16 cm. De subwoofer produceert de laagfrequentiecomponenten (instelbaar in “Crossover”).
Large	Grote luidsprekers. Als algemene richtlijn is de diameter van de woofer groter dan 16 cm. De luidspreker produceert alle frequentiecomponenten.
None	Er is geen luidspreker aangesloten. Het audiosignaal voor een luidspreker die is ingesteld op “None” zal worden weergegeven door de andere luidsprekers.

OPMERKING

- De afmeting van de voorluidspreker wordt automatisch ingesteld op “Large” wanneer “Subwoofer” in het menu “Setup” is ingesteld op “None”.
- Zorg dat u de linker en rechter voorluidsprekers heeft aangesloten.

Gerelateerde links

- “Instellen van de cross-overfrequentie voor de laagfrequentiecomponenten” (p. 163)
- “Instellen van het gebruik van een subwoofer” (p. 161)
- “Basisbediening van het menu Setup” (p. 150)

■ Wanneer er voor een bepaald luidsprekertype geen luidspreker is aangesloten.

“Configuration” van het luidsprekertype waarvoor geen luidspreker is aangesloten bij “Speaker” is ingesteld op “None”. De andere luidsprekers zullen de audio voor dit kanaal produceren.

- Audio voor het middenkanaal
De voorluidsprekers produceren de audio voor het middenkanaal.
- Audio voor het surroundkanaal
De voorluidsprekers produceren audio voor het surroundkanaal. In dit geval zal Virtual CINEMA DSP in werking zijn.

Instellen van de cross-overfrequentie voor de lagefrequentiecomponenten

Bepaalt de onderlimiet van de lagefrequentiecomponenten die kunnen worden weergegeven door een luidspreker waarvan de grootte is ingesteld op "Small".

Een geluidsfrequentie of toon die lager is dan de gespecificeerde waarde wordt geproduceerd door de subwoofer of de voorluidsprekers.

Instelmenu (Setup)

"Speaker" > "Configuration" > "Crossover"

Instellingen

40 Hz, 60 Hz, 80 Hz, 90 Hz, 100 Hz, 110 Hz, 120 Hz, 160 Hz, 200 Hz

OPMERKING

Wanneer het volume en de crossover-frequentie kunnen worden ingesteld op uw subwoofer, moet u uw subwoofer als volgt instellen.

- Het volume wordt ingesteld op half.
- De crossover-frequentie wordt ingesteld op het maximum.

Gerelateerde links

- "Instellen of een luidspreker al dan niet gebruikt wordt en hoe groot de luidspreker is" (p. 162)
- "Basisbediening van het menu Setup" (p. 150)

Instellen van de fase van de subwoofer

Stelt de fase in van de subwoofer. Als het basgeluid niet voldoende wordt weergegeven, schakelt u de fase van de subwoofer om.

Instelmenu (Setup)

“Speaker” > “Configuration” > “Subwoofer Phase”

Instellingen

Normal	Keert de fase van de subwoofer niet om.
Reverse	Keert de fase van de subwoofer om.

Gerelateerde links

- “Instellen van het gebruik van een subwoofer” (p. 161)
- “Basisbediening van het menu Setup” (p. 150)

Instellen van het gebruik van Extra Bass

Gebruikt Extra Bass om de lage tonen te verbeteren. Als deze functie is ingesteld op “On”, kunt u genieten van voldoende lage tonen, onafhankelijk van de voorluidsprekers en de aan- of afwezigheid van een subwoofer.

Instelmenu (Setup)

“Speaker” > “Configuration” > “Extra Bass”

Instellingen

Off	Schakelt Extra Bass uit.
On	Schakelt Extra Bass in.

Gerelateerde links

“Basisbediening van het menu Setup” (p. 150)

Instellen van het gebruik van Virtual CINEMA FRONT

Selecteert of Virtual CINEMA FRONT gebruikt moet worden.

Instelmenu (Setup)

“Speaker” > “Configuration” > “Virtual CINEMA FRONT”

Instellingen

Off	Schakelt Virtual CINEMA FRONT uit.
On	Schakelt Virtual CINEMA FRONT in.

OPMERKING

Deze instelling is niet beschikbaar wanneer “Surround” in het menu “Setup” is ingesteld op “None”.

Gerelateerde links

- “Surround-weergave met 5 luidsprekers vooraan (Virtual CINEMA FRONT)” (p. 83)
- “Instellen of een luidspreker al dan niet gebruikt wordt en hoe groot de luidspreker is” (p. 162)
- “Basisbediening van het menu Setup” (p. 150)

Instellen van de afstand tussen elk van de luidsprekers en de luisterplek

Bepaalt de afstand zodat het geluid van elke luidspreker de luisterpositie op hetzelfde moment bereikt.

Instelmenu (Setup)

“Speaker” > “Distance” > (luidspreker)

Instelbereik

0,30 m t/m 24,00 m

OPMERKING

Selecteer eerst de afstandseenheid uit “Meter” of “Feet” bij “Unit”.

Gerelateerde links

- “Instellen of een luidspreker al dan niet gebruikt wordt en hoe groot de luidspreker is” (p. 162)
- “Basisbediening van het menu Setup” (p. 150)

Aanpassen van het volume van elk van de luidsprekers

Past het volume van elk van de luidsprekers aan voor uw luisterplek.

Instelmenu (Setup)

“Speaker” > “Level” > (luidspreker)

Instelbereik

-10,0 dB tot +10,0 dB

OPMERKING

Met behulp van de testtoonweergave kunt u de luidsprekerbalans afstellen en het effect waarnemen.

Gerelateerde links

- “Instellen of een luidspreker al dan niet gebruikt wordt en hoe groot de luidspreker is” (p. 162)
- “Weergeven van testtonen” (p. 171)
- “Basisbediening van het menu Setup” (p. 150)

Instellen van de equalizer

Selecteert het equalizertype om de toon aan te passen.

Instelmenu (Setup)

“Speaker” > “Equalizer” > “EQ Select”

Instellingen

PEQ	Past de parametrische equalizerwaarden toe die met de YPAO-meting zijn verkregen.
GEQ	Stelt de equalizer handmatig in.
Off	De equalizer wordt niet gebruikt.

Wanneer u “GEQ” selecteert

1 Selecteer “Channel” en kies vervolgens het gewenste luidsprekerkanaal.

2 Selecteer de gewenste band (frequentie) en stel de versterking in.

Instelbereik

-6,0 dB tot +6,0 dB

3 Druk op **SETUP**.

Hiermee zijn de instellingen voltooid.

OPMERKING

- Met behulp van de testtoonweergave kunt u de equalizer afstellen terwijl u het effect daarvan waarneemt.
- “PEQ” is alleen beschikbaar wanneer de YPAO is uitgevoerd.

Gerelateerde links

- “Weergeven van testtonen” (p. 171)
- “Schema voor de luidsprekerconfiguratie” (p. 72)
- “Basisbediening van het menu Setup” (p. 150)

De luidsprekerimpedantie instellen

Model voor

V.S. en Canada

Stelt de instellingen van de luidsprekerimpedantie van het toestel in overeenkomstig de impedantie van de aangesloten luidsprekers.

Instelmenu (Setup)

“Speaker” > “Speaker Impedance”

Instellingen

6Ω MIN	Voor luidsprekers van 6 Ohm of hoger.
--------	---------------------------------------

8Ω MIN	Voor luidsprekers van 8 Ohm of hoger.
--------	---------------------------------------

Gerelateerde links

“Basisbediening van het menu Setup” (p. 150)

Weergeven van testtonen

Geeft de testtoon weer waarmee u de luidsprekerbalans of de equalizer kunt afstellen terwijl u het effect ervan waarneemt.

Instelmenu (Setup)

“Speaker” > “Test Tone”

Instellingen

Off	Er wordt geen testtoon weergegeven.
On	Geeft testtonen weer.

Gerelateerde links

“Basisbediening van het menu Setup” (p. 150)

Configureren van de HDMI-instellingen

Instellen van het gebruik van HDMI Control

Selecteert of HDMI Control, waarmee apparatuur die compatibel is met HDMI Control kan worden bediend, zal worden gebruikt.

Instelmenu (Setup)

“HDMI” > “HDMI Control”

Instellingen

Off	Schakelt HDMI Control uit.
On	Schakelt HDMI Control in. De instellingen bij “Standby Sync” en “ARC” worden toegepast.

OPMERKING

U moet de instelling van de HDMI Control-link uitvoeren nadat u apparaten die compatibel zijn met HDMI Control hebt aangesloten.

Gerelateerde links

“Basisbediening van het menu Setup” (p. 150)

Instellen van de weergave van HDMI-audio via de luidsprekers van de tv

Selecteert of HDMI-audio zal worden weergegeven via de luidsprekers van een tv die is aangesloten op de HDMI OUT-aansluiting.

Instelmenu (Setup)

“HDMI” > “Audio Output”

Instellingen

Off	Schakelt audioweergave via de tv uit.
On	Schakelt audioweergave via de tv in.

OPMERKING

Deze instelling is alleen beschikbaar wanneer “HDMI Control” in het menu “Setup” is ingesteld op “Off”.

Gerelateerde links

- “Instellen van het gebruik van HDMI Control” (p. 172)
- “Basisbediening van het menu Setup” (p. 150)

Instellen van het gebruik van HDMI Standby Through

Selecteert of video/audio, die binnenkomt via HDMI-aansluitingen, moet worden doorgestuurd naar de tv wanneer het toestel uit (stand-by) staat.

Instelmenu (Setup)

“HDMI” > “Standby Through”

Instellingen

Off	Geen uitvoer van video/audio naar de tv.
On	Uitvoer van video/audio naar de tv. Het toestel verbruikt meer stroom dan wanneer “Off” of “Auto” is geselecteerd.
Auto	Selecteert automatisch of video/audio moet worden weergegeven aan de hand van de status van het verbonden apparaat.

OPMERKING

“Off” kan niet worden geselecteerd wanneer “HDMI Control” is ingesteld op “On”.

Gerelateerde links

- “Instellen van het gebruik van HDMI Control” (p. 172)
- “Basisbediening van het menu Setup” (p. 150)

Instellen van 4K upscaling (opwaarden) van het HDMI-videosignaal

Selecteert of 4K upscaling (opwaarden) van het HDMI-videosignaal zal worden gebruikt. Wanneer deze functie is ingesteld op “On”, wordt beeldmateriaal met een resolutie van 1080p weergegeven met een resolutie van 4K.

Instelmenu (Setup)

“HDMI” > “4K Upscaling”

Instellingen

Off	Schakelt 4K upscaling uit.
On	Schakelt 4K upscaling in.

Gerelateerde links

“Basisbediening van het menu Setup” (p. 150)

Selecteren van de HDCP-versie voor de HDMI-ingangsaansluitingen

Selecteert de HDCP-versie van de HDMI-ingangsaansluitingen. U kunt deze functie instellen voor het bekijken van 4K/8K-videomateriaal als dat nodig is. Deze instelling wordt afzonderlijk toegepast op elke HDMI-ingang.

Instelmenu (Setup)

“HDMI” > “HDCP Version” > (HDMI-ingang)

Instellingen

Auto	Stelt de HDCP-versie automatisch in aan de hand van het weergegeven materiaal.
1.4	Stelt de HDCP-versie altijd in op 1.4.

Gerelateerde links

“Basisbediening van het menu Setup” (p. 150)

Koppelen van de aan/uit-standbystand van dit toestel en de tv

Selecteert of HDMI Control moet worden gebruikt om het uit (stand-by) zetten van het toestel te koppelen aan dat van de tv wanneer “HDMI Control” in het menu “Setup” is ingesteld op “On”.

Instelmenu (Setup)

“HDMI” > “Standby Sync”

Instellingen

Off	De stand-bymodus van het toestel wordt niet gekoppeld.
On	Zet het toestel in de stand-bymodus als de tv is uitgeschakeld.
Auto	Zet het toestel alleen in de stand-bymodus als de tv is uitgeschakeld wanneer het toestel tv-audio of HDMI-signalen ontvangt.

Gerelateerde links

- “Instellen van het gebruik van HDMI Control” (p. 172)
- “Basisbediening van het menu Setup” (p. 150)

Instellen van het gebruik van ARC

Selecteert of u audio van de tv wilt laten weergeven via de luidsprekers die zijn aangesloten op het toestel wanneer “HDMI Control” in het menu “Setup” is ingesteld op “On”.

Instelmenu (Setup)

“HDMI” > “ARC”

Instellingen

Off	Schakelt ARC uit.
On	Schakelt ARC in.

OPMERKING

U hoeft de instelling “On” (fabrieksinstelling) normaal gezien niet te wijzigen. Als er ruis wordt geproduceerd omdat de audiosignalen van de tv niet worden ondersteund door het toestel, moet u “Off” instellen. En dan de luidsprekers van de tv gebruiken.

Gerelateerde links

- “Instellen van het gebruik van HDMI Control” (p. 172)
- “Basisbediening van het menu Setup” (p. 150)

Instellen van het HDMI 4K/8K-sigitaalformaat

Selecteert het formaat van signalen die worden ingevoerd/uitgevoerd door het toestel als een HDMI 4K/8K-compatibele tv en weergaveapparaat worden aangesloten op het toestel. Deze instelling wordt afzonderlijk toegepast op elke HDMI-ingang.

Instelmenu (Setup)

“HDMI” > “HDMI Video Format” > (HDMI-ingang)

Instellingen

4K Mode 1	Ontvangt/produceert 4K-signalen zoals aangegeven in de volgende tabel.
4K Mode 2	Ontvangt/produceert 4K-signalen zoals aangegeven in de volgende tabel.
8K Mode	Ontvangt/produceert 4K/8K-signalen zoals aangegeven in de volgende tabel.

Formaat

		4K Mode 1			4K Mode 2			8K Mode		
		8-bits	10-bits	12-bits	8-bits	10-bits	12-bits	8-bits	10-bits	12-bits
8K/60, 50 Hz	RGB 4:4:4		-			-			●	
	YCbCr 4:4:4		-			-			●	
	YCbCr 4:2:2		-			-			●	
	YCbCr 4:2:0		-			-		●		-
8K/30, 25, 24 Hz	RGB 4:4:4		-			-			●	
	YCbCr 4:4:4		-			-			●	
	YCbCr 4:2:2		-			-			●	
	YCbCr 4:2:0		-			-		○		-
4K/120, 100Hz	RGB 4:4:4		-			-			●	
	YCbCr 4:4:4		-			-			●	
	YCbCr 4:2:2		-			-			●	
	YCbCr 4:2:0	○	-			-		○		-
4K/60, 50 Hz	RGB 4:4:4	○	-			-			○	
	YCbCr 4:4:4	○	-			-			○	
	YCbCr 4:2:2		○			-			○	
	YCbCr 4:2:0		○		○	-		○		-
4K/30, 25, 24 Hz	RGB 4:4:4		○		○	-			○	
	YCbCr 4:4:4		○		○	-			○	
	YCbCr 4:2:2		○			○			○	

* Een “○” betekent dat het videoformaat wordt ondersteund.

* Een “●” betekent dat alleen het DSC (Display Stream Compression) videoformaat wordt ondersteund. DSC is een videocompressie-technologie die gestandaardiseerd is door de VESA.

OPMERKING

- Afhankelijk van het aangesloten apparaat of de aangesloten HDMI-kabels, wordt video mogelijk niet juist weergegeven. Selecteer in dit geval een ander formaat.
- Wanneer “8K Mode” wordt geselecteerd, moet u een Ultra High Speed HDMI-kabel of Ultra High Speed HDMI-kabel met Ethernet gebruiken.
- Wanneer “4K Mode 1” wordt geselecteerd, moet u een Premium High Speed HDMI-kabel of Premium High Speed-kabel met Ethernet gebruiken.

INSTELLINGEN > Verschillende functies configureren (menu Setup)

Gerelateerde links

“Basisbediening van het menu Setup” (p. 150)

Configureren van de geluidsinstellingen

Aanpassen van de toon van de geluidswaergave

Hiermee past u apart het niveau van het bereik van de hoge tonen (Treble) en dat van de lage tonen (Bass) aan.

Instelmenu (Setup)

“Sound” > “Tone Control”

Instelbereik

-6,0 dB tot +6,0 dB

OPMERKING

- Wanneer zowel “Treble” als “Bass” 0,0 dB zijn, zal “Bypass” verschijnen.
- Als u een extreme waarde instelt, is het mogelijk dat geluiden niet overeenkomen met die van andere kanalen.
- De audiowaergave van de voorluidsprekers kan worden geregeld.

Gerelateerde links

“Basisbediening van het menu Setup” (p. 150)

Instellen van het gebruik van Panorama

Selecteert of Panorama (het breedte-effect van het voor-geluidsveld) wanneer “DPL Music” is geselecteerd als surrounddecoder. U kunt het geluid van de kanalen links-/rechtsvoor rond het geluidsveld laten lopen en een gespatieerd geluidsveld genereren in combinatie met het surroundgeluidsveld.

Instelmenu (Setup)

“Sound” > “Surround Decoder” > “Panorama”

Instellingen

Off	Schakelt Panorama uit.
On	Schakelt Panorama in.

Gerelateerde links

- “Selecteren van de in het programma te gebruiken surrounddecoder” (p. 133)
- “Basisbediening van het menu Setup” (p. 150)

Wijzigen van het breedte-effect voor het middelste geluidsveld

Regelt het breedte-effect van het midden-geluidsveld wanneer “DPL Music” is geselecteerd als surrounddecoder. Een hogere waarde versterkt het breedte-effect en een lagere waarde verzwakt het (meer naar het midden).

Instelmenu (Setup)

“Sound” > “Surround Decoder” > “Center Width”

Instelbereik

0 tot 7

Gerelateerde links

- “Selecteren van de in het programma te gebruiken surrounddecoder” (p. 133)
- “Basisbediening van het menu Setup” (p. 150)

Regelen van Dimension

Regelt het verschil in niveau tussen de voor- en surround-geluidsvelden wanneer “DPL Music” is geselecteerd als surrounddecoder. Een hogere waarde versterkt het voorste geluidsveld te versterken en een lagere waarde versterkt het surroundgeluidsveld.

Instelmenu (Setup)

“Sound” > “Surround Decoder” > “Dimension”

Instelbereik

-3 tot +3

Gerelateerde links

- “Selecteren van de in het programma te gebruiken surrounddecoder” (p. 133)
- “Basisbediening van het menu Setup” (p. 150)

Aanpassen van de plaatsing van het middelpunt (breedte-effect) van het voorste geluidsveld aan

Regelt de plaatsing van het middelpunt (breedte-effect) van het voor-geluidsveld wanneer “Neo:6 Music” is geselecteerd als surrounddecoder. Een hogere waarde versterkt de plaatsing van de weergave in het middelpunt (minder breedte-effect) en een lagere waarde verzwakt de plaatsing van de weergave in het middelpunt te verzwakken (meer breedte-effect).

Instelmenu (Setup)

“Sound” > “Surround Decoder” > “Center Image”

Instelbereik

0,0 tot 1,0

Gerelateerde links

- “Selecteren van de in het programma te gebruiken surrounddecoder” (p. 133)
- “Basisbediening van het menu Setup” (p. 150)

Instellen van het gebruik van Monaural Mix (monoweergave)

Produceert gemengde monoweergave. Deze instelling werkt als “All-Channel Stereo” is geselecteerd bij de geluidsprogramma's.

Instelmenu (Setup)

“Sound” > “All-Channel Stereo” > “Monaural Mix”

Instellingen

Off	Schakelt monoweergave uit.
On	Schakelt monoweergave in.

Gerelateerde links

“Basisbediening van het menu Setup” (p. 150)

Instellen van de aanpassingsmethode voor de functie Lipsync

Selecteert de methode om de vertraging tussen de weergegeven video en audio aan te passen (Lipsync).

Instelmenu (Setup)

“Sound” > “Lipsync” > “Select”

Instellingen

Manual	Past de vertraging tussen video- en audioweergave handmatig aan. De instelling bij “Adjustment” wordt toegepast op de timing van de audioweergave.
Auto	Past de vertraging tussen video- en audioweergave automatisch aan. Deze instelling is alleen beschikbaar wanneer er een tv die de automatische Lipsync-functie ondersteunt is aangesloten op het toestel via HDMI. U kunt de timing van de audioweergave nauwkeurig afstemmen in “Adjustment”.

Gerelateerde links

- “Aanpassen van de vertraging voor de functie Lipsync” (p. 188)
- “Basisbediening van het menu Setup” (p. 150)

Aanpassen van de vertraging voor de functie Lipsync

Past de vertraging tussen video- en audioweergave (Lipsync) handmatig aan.

Instelmenu (Setup)

“Sound” > “Lipsync” > “Adjustment”

Instelbereik

0 ms t/m 500 ms

OPMERKING

U kunt de timing van de audioweergave nauwkeurig afstemmen wanneer “Select” in het menu “Setup” is ingesteld op “Auto”.

Gerelateerde links

- “Instellen van de aanpassingsmethode voor de functie Lipsync” (p. 187)
- “Basisbediening van het menu Setup” (p. 150)

Aanpassen van het volume van dialooggeluid

Past het volume van gesproken tekst aan wanneer dit bijna niet te verstaan is. Een hogere waarde versterkt gesproken tekst.

Instelmenu (Setup)

“Sound” > “Dialogue” > “Dialogue Level”

Instelbereik

0 tot 3

Gerelateerde links

“Basisbediening van het menu Setup” (p. 150)

Instellen van de instelmethode voor het dynamische bereik

Selecteert de instelmethode voor het dynamische bereik (van maximum tot minimum) voor weergave Dolby Digital en DTS-signalen.

Instelmenu (Setup)

“Sound” > “Volume” > “Dynamic Range”

Instellingen

Maximum	Produceert audio met afstellen van het dynamische bereik.
Standard	Optimaliseert het dynamische bereik voor normaal thuisgebruik.
Minimum/Auto	Stelt het dynamische bereik in voor een helder geluid, zelfs's nachts of op laag volume. Bij de weergave van Dolby TrueHD-signalen wordt het dynamische bereik automatisch aangepast op basis van de ingangssignaalinformatie.

Gerelateerde links

“Basisbediening van het menu Setup” (p. 150)

Instellen van de limietwaarde voor het volume

Stelt de limietwaarde in voor het volume wanneer dit wordt ingesteld met bijvoorbeeld de VOLUME-toetsen op de afstandsbediening.

Instelmenu (Setup)

“Sound” > “Volume” > “Max Volume”

Instelbereik

-60,0 dB tot +15,0 dB, +16,5 dB [20,5 tot 95,5, 97,0]

Gerelateerde links

- “Instellen van de schaal van het volumedisplay” (p. 201)
- “Basisbediening van het menu Setup” (p. 150)

Instellen van het volume dat wordt gebruikt bij het inschakelen van het toestel

Stelt het beginvolume in dat wordt gebruikt bij het inschakelen van het toestel.

Instelmenu (Setup)

“Sound” > “Volume” > “Initial Volume”

Instellingen

Off		Stelt het volumeniveau in op het niveau dat was ingesteld op het moment dat het toestel in de stand-bymodus werd gezet.
	Mute	Dempt de audioweergave.
On	-80,0 dB tot +16,5 dB [0,5 tot 97,0]	Stelt het gespecificeerde volumeniveau in. Deze instelling werkt alleen wanneer het volumeniveau lager is ingesteld dan “Max Volume”.

Gerelateerde links

- “Instellen van de schaal van het volumedisplay” (p. 201)
- “Instellen van de limietwaarde voor het volume” (p. 191)
- “Basisbediening van het menu Setup” (p. 150)

Synchroon regelen van het volume voor Zone B met het volume voor Zone A

Selecteert of het volume voor Zone B synchroon met het volume voor Zone A moet worden aangepast.

Instelmenu (Setup)

“Sound” > “Volume” > “ZoneB Volume”

Instellingen

Sync.	Regelt het volume voor Zone B synchroon met het volume voor Zone A.
Async.	Synchroniseert het volume voor Zone B niet met het volume voor Zone A.

OPMERKING

Als deze functie is ingesteld op “Async.”, wordt het volume voor Zone B tijdelijk ingesteld op -40 dB. Pas indien nodig het volume aan met de afstandsbediening.

Gerelateerde links

- “Het volume voor zones apart aanpassen” (p. 127)
- “Basisbediening van het menu Setup” (p. 150)

Configureren van de scène-instellingen

Instellen van HDMI Control synchronisatie voor een scène

Selecteert of een scène gesynchroniseerd wordt met HDMI Control.

Instelmenu (Setup)

“Scene” > “HDMI Control Sync”

Instellingen

Off	Schakelt HDMI Control synchronisatie voor de geselecteerde scène uit.
On	Schakelt HDMI Control synchronisatie voor de geselecteerde scène in.

OPMERKING

U kunt HDMI Control en gesynchroniseerde bediening pas gebruiken nadat u de HDMI-instellingen op het toestel hebt geconfigureerd.

Gerelateerde links

- “Instellen van het gebruik van HDMI Control” (p. 172)
- “Een scène registreren” (p. 119)
- “Basisbediening van het menu Setup” (p. 150)

Veranderen van de naam van een SCENE

Verandert de naam van de SCENE die wordt weergegeven op het display op het voorpaneel of op de tv.

Instelmenu (Setup)

“Scene” > “Scene Rename”

1 Selecteer de naam van de SCENE en druk op ENTER om het bewerkingsscherm voor de naam te openen.

2 Verander de naam.

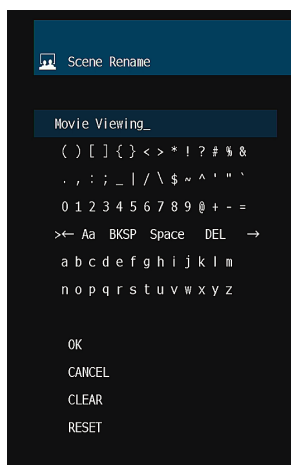

3 Selecteer “OK”.

4 Druk op SETUP.

Hiermee zijn de instellingen voltooid.

OPMERKING

- Selecteer “CLEAR” om de invoer te wissen.
- Als u de standaardnaam wilt herstellen, selecteert u “RESET”.

Gerelateerde links

“Basisbediening van het menu Setup” (p. 150)

Configureren van de functie-instellingen

Automatisch instellen van de namen van de signaalbronnen

Stelt automatisch de namen van de signaalbronnen in aan de hand van de aangesloten externe apparatuur. De naam wordt alleen automatisch aangemaakt wanneer het toestel de informatie over het aangesloten externe apparaat kan verkrijgen van de signaalbron (zoals HDMI).

Instelmenu (Setup)

“Function” > “Input Setting” > “Input Rename” > (ingang)

- 1 Selecteer u de signaalbron die u een nieuwe naam wilt geven.**
- 2 Selecteer “Auto”.**
- 3 Als u de naam van een andere signaalbron wilt wijzigen, herhaalt u stap 1 tot 2.**
- 4 Druk op SETUP.**

Hiermee zijn de instellingen voltooid.

OPMERKING

Wanneer “Auto” wordt geselecteerd, zal de gecreëerde naam bewaard worden, ook wanneer het externe apparaat wordt losgekoppeld. Om terug te keren naar de standaardinstelling, zonder dat er iets is aangesloten op de corresponderende ingangsaansluiting, moet u eerst overschakelen naar “Manual” en vervolgens weer terug naar “Auto”.

Gerelateerde links

“Basisbediening van het menu Setup” (p. 150)

Handmatig instellen van de namen van de signaalbronnen

Stelt de namen van de signaalbronnen handmatig in.

Instelmenu (Setup)

“Function” > “Input Setting” > “Input Rename” > (ingang)

- 1 Selecteer u de signaalbron die u een nieuwe naam wilt geven.**
- 2 Selecteer “Manual”.**
- 3 Druk op ENTER.**
- 4 Verander de naam.**
- 5 Selecteer “OK”.**
- 6 Als u de naam van een andere signaalbron wilt wijzigen, herhaalt u stap 1 tot 5.**
- 7 Druk op SETUP.**

Hiermee zijn de instellingen voltooid.

OPMERKING

- Selecteer “CLEAR” om de ingevoerde gegevens te annuleren.
- Als u de standaardnaam wilt herstellen, selecteert u “RESET”.

Gerelateerde links

“Basisbediening van het menu Setup” (p. 150)

Instellen van signaalbronnen die moeten worden overgeslagen bij gebruik van de INPUT-toets

Stelt in welke signaalbronnen zullen worden overgeslagen bij gebruik van de INPUT-toets. U kunt snel de gewenste signaalbron selecteren door deze functie te gebruiken.

Instelmenu (Setup)

“Function” > “Input Setting” > “Input Skip” > (ingang)

Instellingen

Off	De geselecteerde signaalbron wordt niet overgeslagen.
On	De geselecteerde signaalbron wordt overgeslagen.

Gerelateerde links

“Basisbediening van het menu Setup” (p. 150)

Instellen van de audio-ingangsaansluiting die wordt gebruikt voor tv-audio

Selecteert de audio-ingangsaansluiting van het toestel waarop het audio-uitgangssignaal van de TV is aangesloten.

Wanneer u de signaalbron voor het toestel overschakelt naar "TV", zal de audio van de tv als volgt worden weergegeven.

- Zonder de functie eARC/ARC: de audio van de tv wordt weergegeven via audio-ingangsaansluiting die is ingesteld voor het ontvangen van de audio van de tv bij "TV Audio Input".
- Met de functie eARC/ARC: de audio van de tv wordt weergegeven met eARC/ARC, ongeacht de instelling bij "TV Audio Input".

Wanneer de functie ARC wordt gebruikt, moet u "HDMI Control" en "ARC" in het menu "Setup" instellen op "On".

Wanneer de functie eARC wordt gebruikt, hoeft u de functie ARC niet in te stellen. "HDMI Control" wordt ingesteld als dat nodig is.

Instelmenu (Setup)

"Function" > "Input Setting" > "TV Audio Input"

Instellingen

AUDIO 1-5

OPMERKING

U moet mogelijk ook de instelling van de tv veranderen. Raadpleeg de handleiding van de televisie.

Gerelateerde links

- "Instellen van het gebruik van HDMI Control" (p. 172)
- "Instellen van het gebruik van ARC" (p. 178)
- "Basisbediening van het menu Setup" (p. 150)

Aanpassen van de helderheid van het display op het voorpaneel

Past de helderheid van de volgende onderdelen op het voorpaneel aan. Een hogere waarde maakt het display op het voorpaneel helderder.

- Voorpaneel
- Indicators (ZONE, PURE DIRECT)

Instelmenu (Setup)

“Function” > “User Interface” > “Display Settings” > “Dimmer”

Menu op het display op het voorpaneel

“Dimmer”

Instelbereik

-5 tot 0

OPMERKING

- Het display op het voorpaneel wordt uitgeschakeld bij de instelling “-5”. De standaardinstelling is “-2”.
- Alhoewel u de “Dimmer” hebt ingesteld op “-5”, zullen korte meldingen en het worden weergegeven op het display op het voorpaneel met het helderheidsniveau “-4”.
- Als u de “Dimmer” op “-5” instelt, is het mogelijk dat u denkt dat het toestel uit staat terwijl het in werkelijkheid nog aan staat. Let er daarom op dat u niet vergeet het toestel uit te schakelen. We raden u aan om “Auto Power Standby” in het menu “Setup” op iets anders in te stellen dan “Off”.
- De instelling voor het helderheidsniveau kan donker worden wanneer “ECO Mode” is ingesteld op “On”.
- De instelling voor de “Dimmer” in het menu “Setup” is gekoppeld aan de instelling voor de “Dimmer” in het menu “Front Display”.
- U kunt de “Dimmer” instellen met de kleurtoetsen op de afstandsbediening wanneer “Remote Color Key” in het menu “Setup” is ingesteld op “Display Control”.

Gerelateerde links

- “Instellen van de functies van de kleurtoetsen op de afstandsbediening” (p. 205)
- “Instellen van de hoeveelheid tijd voor de automatische stand-byfunctie” (p. 207)
- “Instellen van het gebruik van de eco-modus” (p. 208)
- “Basisbediening van het menu Setup” (p. 150)
- “Basisbediening van het menu op het display op het voorpaneel” (p. 227)

Instellen van de schaal van het volumedisplay

Wijzigt de schaal van de volumedisplay.

Instelmenu (Setup)

“Function” > “User Interface” > “Display Settings” > “Volume”

Instellingen

dB	De “dB” eenheid
0-97	De numerieke waarde (0-97)

Gerelateerde links

“Basisbediening van het menu Setup” (p. 150)

Instellen van het gebruik van korte berichten op de tv

Selecteert of korte meldingen op het tv-scherm worden weergegeven als het toestel wordt bediend.

Instelmenu (Setup)

“Function” > “User Interface” > “Display Settings” > “Short Message”

Instellingen

Off	Geeft geen korte meldingen weer.
On	Geeft korte meldingen weer.

Gerelateerde links

“Basisbediening van het menu Setup” (p. 150)

Instellen van de positie van korte meldingen

Stelt de positie van korte meldingen op het tv-scherm in.

Instelmenu (Setup)

“Function” > “User Interface” > “Display Settings” > “Position”

Instellingen

Bottom	Korte meldingen worden onderaan het tv-scherm weergegeven.
Top	Korte meldingen worden bovenaan het tv-scherm weergegeven.

OPMERKING

Deze instelling is alleen beschikbaar wanneer “Short Message” in het menu “Setup” is ingesteld op “On”.

Gerelateerde links

- “Instellen van het gebruik van korte berichten op de tv” (p. 202)
- “Basisbediening van het menu Setup” (p. 150)

Instellen van het bedieningsgeluid

Selecteert of er een geluidssignaal zal klinken wanneer er een toets op het voorpaneel wordt gebruikt.

Instelmenu (Setup)

“Function” > “User Interface” > “Touch Sound”

Instellingen

Off	Produceert geen bedieningsgeluid.
On	Produceert wel bedieningsgeluid.

OPMERKING

Deze instelling is gekoppeld aan de instelling voor “Touch Sound” in het menu “Front Display”.

Gerelateerde links

- “Instellen van het gebruik van het bedieningsgeluid” (p. 234)
- “Basisbediening van het menu Setup” (p. 150)

Instellen van de functies van de kleurtoetsen op de afstandsbediening

Stelt de functies voor de toetsen RED/GREEN/YELLOW/BLUE op de afstandsbediening in.

Instelmenu (Setup)

“Function” > “User Interface” > “Remote Color Key”

Instellingen

Default	Wijst functies toe van apparaten die zijn aangesloten via een HDMI-kabel. Deze instelling werkt wanneer “HDMI Control” in het menu “Setup” is ingesteld op “On”.
Input	Wijst de signaalbronnen van het toestel toe aan elk van de toetsen. RED: HDMI2 GREEN: HDMI3 YELLOW: TV BLUE: SERVER
Program	Wijst de functies van de geluidsmodus toe aan elk van de toetsen. RED: MOVIE GREEN: MUSIC YELLOW: STEREO BLUE: SUR.DECODE
TV Control	Wijst de bedieningsfuncties van de tv toe aan elk van de toetsen. RED: EXIT (sluit het menu op de tv) GREEN: INFO (geeft informatie over de tv, zoals de resolutie) YELLOW: BROADCAST (schakelt het soort tv-uitzending om) BLUE: INPUT (schakelt de ingang van de tv om) Deze instelling werkt wanneer “HDMI Control” in het menu “Setup” is ingesteld op “On”.
Display Control	Wijst de functies onder Display Control toe aan elk van de toetsen. RED: Dimmer- (maakt het display op het voorpaneel en de indicators donkerder) GREEN: Dimmer+ (maakt het display op het voorpaneel en de indicators lichter) YELLOW: Display item - (toont de vorige informatie op het display op het voorpaneel) BLUE: Display item + (toont de volgende informatie op het display op het voorpaneel)

OPMERKING

- Om HDMI Control te kunnen gebruiken, moet u de instelling van de HDMI Control-link uitvoeren nadat u apparaten die compatibel zijn met HDMI Control hebt aangesloten wanneer deze functie is ingesteld op “Default” of “TV Control”.
- De functies HDMI Control en HDMI Control-link werken mogelijk niet naar behoren wanneer deze functie is ingesteld op “Default” of “TV Control”.

Gerelateerde links

- “Instellen van het gebruik van HDMI Control” (p. 172)
- “Aanpassen van de helderheid van het display op het voorpaneel” (p. 200)
- “Selecteren van de informatie voor de signaalbron die wordt weergegeven op het display op het voorpaneel” (p. 26)
- “Basisbediening van het menu Setup” (p. 150)

Voorkomen dat de instellingen per ongeluk worden gewijzigd

Beveiligt de instellingen om onbedoelde veranderingen te voorkomen.

Instelmenu (Setup)

“Function” > “User Interface” > “Memory Guard”

Instellingen

Off	De instellingen zijn niet beveiligd.
On	Beveiligt de instellingen. Veranderingen aan de instelling zijn niet mogelijk totdat “Off” wordt geselecteerd. Het vergrendelingspictogram (🔒) wordt weergegeven op het menuscherm.

Gerelateerde links

“Basisbediening van het menu Setup” (p. 150)

Instellen van de hoeveelheid tijd voor de automatische stand-byfunctie

Stelt de tijd in voor het automatisch uit (stand-by) schakelen van het toestel.

Instelmenu (Setup)

“Function” > “ECO” > “Auto Power Standby”

Instellingen

Off	Het toestel wordt niet in de stand-bymodus gezet.
5 minutes, 20 minutes	Het toestel wordt in de stand-bymodus gezet als u het toestel niet bedient en het toestel geen ingangssignaal detecteert gedurende de opgegeven tijd.
2 hours, 4 hours, 8 hours, 12 hours	Het toestel wordt in de stand-bymodus gezet als u het toestel niet bedient gedurende opgegeven tijd.

OPMERKING

- Net voor het toestel uit (standby) gaat, zal er een aantal seconden worden afgeteld op het display op het voorpaneel.
- Wanneer de “Dimmer” is ingesteld op “-5” (alle verlichting uit), is het mogelijk dat u denkt dat het toestel uit staat terwijl het in werkelijkheid nog aan staat. Als u “Auto Power Standby” hebt ingesteld op “Off”, moet u niet vergeten het toestel uit te schakelen.

Gerelateerde links

“Basisbediening van het menu Setup” (p. 150)

Instellen van het gebruik van de eco-modus

Vermindert het stroomverbruik van het toestel door de eco-modus in te schakelen. Als deze functie is ingesteld op “On”, moet u het toestel opnieuw opstarten. De nieuwe instelling treedt in werking nadat het toestel opnieuw is opgestart.

Instelmenu (Setup)

“Function” > “ECO” > “ECO Mode”

Instellingen

Off	Schakelt de eco-modus uit.
On	Schakelt de eco-modus in. Het display op het voorpaneel kan donker worden.

OPMERKING

Als u audio met een hoog volume wilt afspelen, stelt u “ECO Mode” in op “Off”.

Gerelateerde links

“Basisbediening van het menu Setup” (p. 150)

Veranderen van de instelling van FM/AM-afstemmingsfrequentie.

Model voor

Azië, Taiwan, Brazilië, Algemeen en Midden en Zuid-Amerika

Stelt de instelling van de FM/AM-afstemmingsfrequentie van het toestel in overeenkomstig uw land of regio.

Instelmenu (Setup)

“Function” > “Tuner” > “Frequency Step”

Instellingen

FM100/AM10	Past de FM-frequentie aan in stappen van 100 kHz en de AM-frequentie in stappen van 10 kHz.
FM50/AM9	Past de FM-frequentie aan in stappen van 50 kHz en de AM-frequentie in stappen van 9 kHz.

OPMERKING

Voorkeuzezenders (geregistreerde radiozenders) en de frequentie zullen worden geïnitieerd als u de afstemstap voor de radio verandert.

Gerelateerde links

“Basisbediening van het menu Setup” (p. 150)

De standaardinstellingen herstellen

Herstelt de standaardinstellingen van het toestel (initialiseren).

Instelmenu (Setup)

“Function” > “Initialization”

Keuzes

All	Herstelt de standaardinstellingen van het toestel.
Network	Herstelt de standaardinstellingen van netwerkconfiguraties.

1 Selecteer “All” of “Network”.

2 Druk op ENTER om het initialiseren uit te voeren.

Als “All” is ingesteld, zal het toestel automatisch na een paar seconden opnieuw worden opgestart.

Bij “Network” zal “Complete” verschijnen op het display op het voorpaneel wanneer de procedure is voltooid.

OPMERKING

U kunt ook de standaardinstellingen herstellen via “Initialization” in het menu “Front Display”.

Gerelateerde links

“Basisbediening van het menu Setup” (p. 150)

Maken van reservekopieën en herstellen van alle instellingen

Slaat de instellingen van dit toestel op een USB-flashgeheugen op en herstelt deze weer. Zorg van tevoren voor een geschikt USB-flashgeheugen met een FAT16 of FAT32 bestandsindeling.

Instelmenu (Setup)

“Function” > “Backup/Restore”

Keuzes

Backup	Maakt reservekopieën van alle instellingen op het USB-flashgeheugen
Restore	Herstelt alle eerder als reservekopie opgeslagen instellingen.

1 Sluit het USB-flashgeheugen aan op de USB-aansluiting op het voorpaneel.

2 Selecteer “Backup” of “Restore”.

Terwijl dit bezig is, zal “Executing” worden weergegeven op het display op het voorpaneel.

Wanneer dit klaar is, zal de melding “Complete” verschijnen op het display op het voorpaneel. Als “Restore” is ingesteld, zal het toestel automatisch na een paar seconden opnieuw worden opgestart.

Als “Error” verschijnt op het display op het voorpaneel, moet u het volgende controleren en dan de procedure opnieuw opstarten.

Bij het uitvoeren van “Backup”:

- U kunt de gegevens niet opslaan door het bestand te overschrijven. Als u herhaaldelijk instellingen opslaat, moet u het bestand naar een andere map verplaatsen.
- Het bestand wordt opgeslagen onder de naam “MC_backup_(modelnaam).dat” in de rootmap van het USB-flashgeheugen.

Bij het uitvoeren van “Restore”:

- Controleer of het bestand is opgeslagen in de rootmap van het USB-flashgeheugen.

OPMERKING

- “Restore” kan worden gebruikt nadat er reservekopieën zijn gemaakt van alle instellingen.
- Schakel het toestel niet uit tijdens het opslaan van een reservekopie of tijdens het herstelproces. De instellingen worden dan mogelijk niet goed teruggezet.
- De gebruikersinformatie (zoals account, wachtwoord enz.) wordt niet opgeslagen.
- U kunt ook een reservekopie maken van alle instellingen of ze weer herstellen via “Backup/Restore” in het menu “Front Display”.

Gerelateerde links

“Basisbediening van het menu Setup” (p. 150)

Updaten van de firmware

Werk de firmware bij. U kunt ook de versie van de firmware en de systeem-ID controleren.

Instelmenu (Setup)

“Function” > “Firmware Update”

Keuzes

Network Update	Werk de firmware bij via het netwerk.
USB Update	Werk de firmware bij met behulp van een USB-flashgeheugen.

OPMERKING

- “Network Update” kan niet worden geselecteerd wanneer er een firmware update wordt voorbereid.
- Voer dit menu-onderdeel niet uit tenzij een update van de firmware noodzakelijk is. Lees en controleer de bijbehorende informatie bij de updates voordat u de firmware bijwerkt.
- Een firmware update via het netwerk kan ongeveer 20 minuten of langer duren.
- Als uw internetverbinding langzaam is, of als het toestel is verbonden met een draadloos netwerk, kan het bijwerken via het netwerk mislukken, afhankelijk van de toestand van uw netwerk. Wacht in dit geval tot de firmware update klaar is, of werk de firmware bij met een USB-flashgeheugen.
- U kunt de firmware ook bijwerken via “Firmware Update” in het menu “Front Display”.

Gerelateerde links

- “De firmware van het toestel bijwerken via het netwerk” (p. 243)
- “Basisbediening van het menu Setup” (p. 150)

Configureren van de netwerkinstellingen

Controleren van de netwerkinformatie van het toestel

Geeft de netwerkinformatie van het toestel weer.

Instelmenu (Setup)

“Network” > “Information”

Status	De verbindingstatus van de NETWORK-aansluiting
Connection	Verbindingsmethode
SSID	Het toegangspunt waarmee het toestel verbonden is
MusicCast Network	Gereed of niet voor het MusicCast netwerk
MusicCast Surround	Gereed of niet voor MusicCast Surround
MAC Address (Ethernet)	MAC-adres
MAC Address (Wi-Fi)	
IP Address	IP-adres
Subnet Mask	Subnetmasker
Default Gateway	Het IP-adres van de standaardgateway
DNS Server (P)	Het IP-adres van de primaire DNS-server
DNS Server (S)	Het IP-adres van de secundaire DNS-server

Gerelateerde links

“Basisbediening van het menu Setup” (p. 150)

Instellen van de methode voor verbinding met het netwerk (via bedrading/draadloos)

Selecteert de netwerkverbindingmethode.

Instelmenu (Setup)

“Network” > “Network Connection”

Keuzes

Wired	Verbindt het toestel met een netwerk via een netwerkkabel.
Wireless(Wi-Fi)	Verbindt het toestel met een netwerk via een draadloze router (Wi-Fi).

Gerelateerde links

- “Netwerkverbinding van het toestel” (p. 61)
- “Selecteren van de netwerkverbindingmethode” (p. 301)
- “Basisbediening van het menu Setup” (p. 150)

Automatisch instellen van de netwerkparameters (DHCP)

Dtelt de netwerkparameters (zoals het IP-adres, Subnetmasker en de Standaard Gateway) automatisch in met behulp van een DHCP-server.

Instelmenu (Setup)

“Network” > “IP Address” > “DHCP”

Instellingen

Off	Er wordt geen DHCP-server gebruikt. U kunt de netwerkparameters handmatig configureren.
On	Maakt gebruik van een DHCP-server. De netwerkparameters worden automatisch geconfigureerd.

Gerelateerde links

“Basisbediening van het menu Setup” (p. 150)

Handmatig instellen van de netwerkparameters

Stelt de netwerkparameters (zoals het IP-adres, Subnetmasker en de Standaard Gateway) handmatig in.

Instelmenu (Setup)

“Network” > “IP Address”

- 1 Stel “DHCP” in op “Off”.**
- 2 Selecteer een parametertype.**
- 3 Stel de netwerkparameter in.**
- 4 Druk op ENTER.**
- 5 Herhaal de stappen 2 t/m 4 om een andere parameter in te stellen.**
- 6 Druk op SETUP.**

Hiermee zijn de instellingen voltooid.

Gerelateerde links

“Basisbediening van het menu Setup” (p. 150)

Instellen van het gebruik van een Digital Media Controller

Selecteert of er een Digital Media Controller (DMC) kan worden gebruikt voor het bedienen van de weergave. Als deze functie is ingeschakeld, kunt u de weergave van het toestel bedienen met DMC's op hetzelfde netwerk.

Instelmenu (Setup)

“Network” > “DMC Control”

Instellingen

Disable	Weergave kan niet worden bediend met DMC's.
Enable	Weergave kan worden bediend met DMC's.

Gerelateerde links

“Basisbediening van het menu Setup” (p. 150)

Instellen van het gebruik van de functie Network Standby

Selecteert of het toestel kan worden ingeschakeld vanaf andere netwerkapparaten.

Instelmenu (Setup)

“Network” > “Network Standby”

Instellingen

Off	Schakelt de netwerk stand-byfunctie uit.
On	Schakelt de netwerk stand-byfunctie in. Het toestel verbruikt meer stroom dan wanneer “Off” is geselecteerd.
Auto	Schakelt de netwerk stand-byfunctie in. Als “Network Connection” is ingesteld op “Wired”, wordt het toestel ingesteld op de stroomspaarfunctie wanneer de netwerkkabel wordt losgekoppeld en het stroomverbruik wordt beperkt.

OPMERKING

- Als u “Network Standby” instelt op “Off”, zal “Bluetooth Standby” worden uitgeschakeld.
- In de stroomspaarfunctie kan het toestel niet worden ingeschakeld door andere netwerkapparaten wanneer de netwerkkabel weer wordt aangesloten. Schakel het toestel met de hand in.



Met een geavanceerd energiebesparend ontwerp bereikt dit product een laag stroomverbruik van niet meer dan 1,8 Watt in de stand Network Standby.

Gerelateerde links

- “Instellen van de methode voor verbinding met het netwerk (via bedrading/draadloos)” (p. 214)
- “Instellen van het gebruik van de functie Bluetooth® Standby” (p. 223)
- “Basisbediening van het menu Setup” (p. 150)

Instellen van de netwerknaam van het toestel

Bewerkt de naam van het toestel (netwerknaam) zoals die zal worden weergegeven op andere netwerkapparaten.

Instelmenu (Setup)

“Network” > “Network Name”

- 1 Druk op ENTER.**
- 2 Verander de naam.**
- 3 Selecteer “OK”.**
- 4 Druk op SETUP.**

Hiermee zijn de instellingen voltooid.

OPMERKING

- Selecteer “CLEAR” om de invoer te wissen.
- Om de standaard netwerknaam te herstellen, selecteert u “RESET”.

Gerelateerde links

“Basisbediening van het menu Setup” (p. 150)

Instellen van de koppeling van de aan/uit-status van het toestel met MusicCast compatibele apparaten

Selecteert of andere apparaten (de slaves) op het netwerk ook zullen worden ingeschakeld wanneer dit toestel (de master) op het MusicCast netwerk aan wordt gezet.

Instelmenu (Setup)

“Network” > “MusicCast Link Power Interlock”

Instellingen

Off	Schakelt de koppeling van de aan/uit-status van het toestel met MusicCast compatibele apparaten uit.
On	Schakelt de koppeling van de aan/uit-status van het toestel met MusicCast compatibele apparaten in.

Gerelateerde links

“Basisbediening van het menu Setup” (p. 150)

Configureren van de Bluetooth® instellingen

Instellen van het gebruik van Bluetooth®

Selecteert of de Bluetooth functie moet worden gebruikt.

Instelmenu (Setup)

“Bluetooth” > “Bluetooth”

Instellingen

Off	Schakelt de “Bluetooth” functie uit.
On	Schakelt de “Bluetooth” functie in.

Gerelateerde links

“Basisbediening van het menu Setup” (p. 150)

Verbreken van de verbinding tussen een Bluetooth® apparaat en het toestel

Verbreekt de Bluetooth verbinding tussen een Bluetooth apparaat (zoals een smartphone) en het toestel. Selecteer “Disconnect” en druk op ENTER om de Bluetooth verbinding te verbreken.

Instelmenu (Setup)

“Bluetooth” > “Audio Receive” > “Disconnect”

OPMERKING

Deze instelling is niet beschikbaar wanneer er geen Bluetooth apparaten verbonden zijn.

Gerelateerde links

“Basisbediening van het menu Setup” (p. 150)

Instellen van het gebruik van de functie Bluetooth® Standby

Selecteert of het toestel kan worden ingeschakeld vanaf Bluetooth apparaten. Als deze functie is ingesteld op “On”, zal het toestel automatisch worden ingeschakeld wanneer er op het Bluetooth apparaat een verbindingshandeling wordt uitgevoerd.

Instelmenu (Setup)

“Bluetooth” > “Audio Receive” > “Bluetooth Standby”

Instellingen

Off	Schakelt de Bluetooth stand-byfunctie uit.
On	Schakelt de Bluetooth stand-byfunctie in. Het toestel verbruikt meer stroom dan wanneer “Off” is geselecteerd.

OPMERKING

Deze instelling is niet beschikbaar als “Network Standby” is ingesteld op “Off”.

Gerelateerde links

- “Instellen van het gebruik van de functie Network Standby” (p. 218)
- “Basisbediening van het menu Setup” (p. 150)

Instellen van het gebruik van de overdracht van audio transmission naar een Bluetooth® apparaat

Selecteert of audio die wordt weergegeven door het toestel kan worden doorgegeven aan Bluetooth apparaten (zoals luidsprekers en hoofdtelefoons).

Instelmenu (Setup)

“Bluetooth” > “Audio Send” > “Transmitter”

Instellingen

Off	Schakelt de Bluetooth audiozendfunctie uit.
On	Schakelt de Bluetooth audiozendfunctie in.

Gerelateerde links

- “Verbinden van het toestel met een Bluetooth® apparaat dat overgedragen audio kan ontvangen” (p. 225)
- “Basisbediening van het menu Setup” (p. 150)

Verbinden van het toestel met een Bluetooth® apparaat dat overgedragen audio kan ontvangen

Brengt een verbinding tot stand tussen het toestel en Bluetooth apparaten (zoals luidsprekers en hoofdtelefoons) die de door het toestel overgedragen audio kunnen ontvangen wanneer “Transmitter” is ingesteld op “On” in het menu “Setup”.

Instelmenu (Setup)

“Bluetooth” > “Audio Send” > “Device Search”

- 1 Bevestig de melding en druk op ENTER.**
- 2 Selecteer de lijst.**
- 3 Selecteer de Bluetooth luidspreker/h hoofdtelefoon die u wilt verbinden met het toestel.**
- 4 Druk op ENTER.**
Wanneer de verbindingsprocedure voltooid is, wordt “Completed” weergegeven.
- 5 Druk op ENTER.**

Hiermee zijn de instellingen voltooid.

OPMERKING

- Als het gewenste Bluetooth apparaat niet vermeld staat in de lijst, moet u het Bluetooth apparaat in de koppelstand zetten en dan “Device Search” opnieuw uitvoeren.
- Om de Bluetooth verbinding af te sluiten, moet u de handling voor het loskoppelen uitvoeren op de Bluetooth luidspreker/ hoofdtelefoon.

Gerelateerde links

- “Instellen van het gebruik van de overdracht van audio transmission naar een Bluetooth® apparaat” (p. 224)
- “Basisbediening van het menu Setup” (p. 150)

Configureren van de taalinstellingen

Instellen van de menutaal

Selecteert de taal voor de menu's, zoals het instelmenu

Instelmenu (Setup)

“Language”

Instellingen

English	Engels
日本語	Japans
Français	Frans
Deutsch	Duits
Español	Spaans
Русский	Russisch
Italiano	Italiaans
中文	Chinees

Gerelateerde links

“Basisbediening van het menu Setup” (p. 150)

Configureren van de instellingen van het toestel met het voorpaneel (menu op het display op het voorpaneel)

Basisbediening van het menu op het display op het voorpaneel

Voer de volgende basisprocedure uit om het menu “Front Display” te bedienen. Bedien dit menu op het display op het voorpaneel met de bedieningsorganen op het voorpaneel.

1 Tik op MENU (CONNECT) op het voorpaneel.

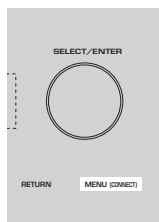

2 Selecteer een item met SELECT/ENTER.

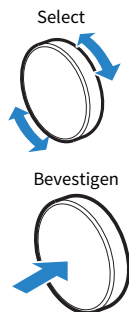

3 Selecteer een instelling.

4 Tik op MENU (CONNECT).

Hiermee zijn de instellingen voltooid.

OPMERKING

Raak in het menu “Front Display” RETURN op het voorpaneel aan om de handeling te annuleren of het vorige ,menu te tonen.

Gerelateerde links

“Standaardinstellingen van het menu op het display op het voorpaneel” (p. 324)

INSTELLINGEN > Configureren van de instellingen van het toestel met het voorpaneel (menu op het display op het voorpaneel)

Items op het menu op het display op het voorpaneel

Gebruik de volgende tabel om de systeeminstellingen van het toestel te configureren.

Onderdeel	Pagina
Dimmer	229
Zone Power	230
	Volume Knob Lock 231
	Input Selector Lock 232
	Scene Key Lock 233
	Touch Sound 234
	Remote Sensor 235
Settings	Remote ID 236
	Information Skip 237
	Initialization 238
	Backup/Restore 239
	Firmware Update 240
	Retail Demo Mode 241

INSTELLINGEN > Configureren van de instellingen van het toestel met het voorpaneel (menu op het display op het voorpaneel)

Aanpassen van de helderheid van het display op het voorpaneel

Past de helderheid van de volgende onderdelen op het voorpaneel aan. Een hogere waarde maakt het display op het voorpaneel helderder.

- Voorpaneel
- Indicators (ZONE, PURE DIRECT)

Instelmenu (Setup)

“Function” > “User Interface” > “Display Settings” > “Dimmer”

Menu op het display op het voorpaneel

“Dimmer”

Instelbereik

-5 tot 0

OPMERKING

- Het display op het voorpaneel wordt uitgeschakeld bij de instelling “-5”. De standaardinstelling is “-2”.
- Als u de “Dimmer” instelt op “-5” zal het display op het voorpaneel uit gaan wanneer u het menu sluit.
- Alhoewel u de “Dimmer” hebt ingesteld op “-5”, zullen korte meldingen en het worden weergegeven op het display op het voorpaneel met het helderheidsniveau “-4”.
- Als u de “Dimmer” op “-5” instelt, is het mogelijk dat u denkt dat het toestel uit staat terwijl het in werkelijkheid nog aan staat. Let er daarom op dat u niet vergeet het toestel uit te schakelen. We raden u aan om “Auto Power Standby” in het menu “Setup” op iets anders in te stellen dan “Off”.
- De instelling voor het helderheidsniveau kan donker worden wanneer “ECO Mode” is ingesteld op “On”.
- De instelling voor de “Dimmer” in het menu “Setup” is gekoppeld aan de instelling voor de “Dimmer” in het menu “Front Display”.
- U kunt de “Dimmer” instellen met de kleurtoetsen op de afstandsbediening wanneer “Remote Color Key” in het menu “Setup” is ingesteld op “Display Control”.

Gerelateerde links

- “Instellen van de functies van de kleurtoetsen op de afstandsbediening” (p. 205)
- “Instellen van de hoeveelheid tijd voor de automatische stand-byfunctie” (p. 207)
- “Instellen van het gebruik van de eco-modus” (p. 208)
- “Basisbediening van het menu Setup” (p. 150)
- “Basisbediening van het menu op het display op het voorpaneel” (p. 227)

INSTELLINGEN > Configureren van de instellingen van het toestel met het voorpaneel (menu op het display op het voorpaneel)

Elke aparte zone aan/uit (standby) zetten

Schakelt de zone die u wilt bedienen heen en weer tussen aan en uit (standby).

Menu op het display op het voorpaneel

“Zone Power” > (zone)

Instellingen

Off	Schakelt de zone uit.
On	Schakelt de zone in.

OPMERKING

Deze instelling is alleen beschikbaar wanneer “Power Amp Assign” in het menu “Setup” is ingesteld op “ZoneB”.

Gerelateerde links

“Basisbediening van het menu op het display op het voorpaneel” (p. 227)

INSTELLINGEN > Configureren van de instellingen van het toestel met het voorpaneel (menu op het display op het voorpaneel)

Instellen van het gebruik van het volume op het voorpaneel

Selecteert of het volume op het voorpaneel kan worden gebruikt. U kunt de mogelijkheid om het volume op het toestel zelf in te stellen uitschakelen om te voorkomen dat het onverwacht heel hard wordt gezet, bijvoorbeeld door een kind.

Menu op het display op het voorpaneel

“Settings” > “Function Lock” > “Volume Knob Lock”

Instellingen

Off	Schakelt het instellen van het volume op het toestel in.
On	Schakelt het instellen van het volume op het toestel uit.

Gerelateerde links

“Basisbediening van het menu op het display op het voorpaneel” (p. 227)

INSTELLINGEN > Configureren van de instellingen van het toestel met het voorpaneel (menu op het display op het voorpaneel)

Instellen van het gebruik van de signaalbronkeuze op het voorpaneel

Selecteert of SELECT/ENTER op het voorpaneel kan worden gebruikt om de signaalbron te selecteren.

Menu op het display op het voorpaneel

“Settings” > “Function Lock” > “Input Selector Lock”

Instellingen

Off	Schakelt het selecteren van de signaalbron met SELECT/ENTER op het toestel zelf in.
On	Schakelt het selecteren van de signaalbron met SELECT/ENTER op het toestel zelf uit.

Gerelateerde links

“Basisbediening van het menu op het display op het voorpaneel” (p. 227)

INSTELLINGEN > Configureren van de instellingen van het toestel met het voorpaneel (menu op het display op het voorpaneel)

Instellen van het gebruik van de scènetoets op het voorpaneel

Selecteert of SCENE (4 cijfers) op het voorpaneel kan worden gebruikt.

Menu op het display op het voorpaneel

“Settings” > “Function Lock” > “Scene Key Lock”

Instellingen

Off	Schakelt het gebruik van SCENE op het toestel zelf in.
On	Schakelt het gebruik van SCENE op het toestel zelf uit.

Gerelateerde links

“Basisbediening van het menu op het display op het voorpaneel” (p. 227)

INSTELLINGEN > Configureren van de instellingen van het toestel met het voorpaneel (menu op het display op het voorpaneel)

Instellen van het gebruik van het bedieningsgeluid

Selecteert of er een geluidssignaal zal klinken wanneer er een toets op het voorpaneel wordt gebruikt.

Menu op het display op het voorpaneel

“Settings” > “Touch Sound”

Instellingen

Off	Produceert geen bedieningsgeluid.
On	Produceert wel bedieningsgeluid.

OPMERKING

Deze instelling is gekoppeld aan de instelling voor “Touch Sound” in het menu “Setup”.

Gerelateerde links

- “Instellen van het bedieningsgeluid” (p. 204)
- “Basisbediening van het menu op het display op het voorpaneel” (p. 227)

INSTELLINGEN > Configureren van de instellingen van het toestel met het voorpaneel (menu op het display op het voorpaneel)

Instellen van het gebruik van de afstandsbediening

Selecteert of de afstandsbedieningssensor op het voorpaneel kan worden gebruikt.

Menu op het display op het voorpaneel

“Settings” > “Remote Sensor”

Instellingen

Off	Hiermee schakelt u de afstandsbedieningssensor uit.
On	Hiermee schakelt u de afstandsbedieningssensor in.

OPMERKING

- Als de afstandsbedieningssensor is uitgeschakeld, kunt u het toestel niet met de afstandsbediening bedienen. U kunt deze functie normaal gesproken op “On” zetten.
- “Remote Sensor Off” zal verschijnen op het display op het voorpaneel wanneer u de afstandsbediening gebruikt wanneer de afstandsbedieningssensor is uitgeschakeld.

Gerelateerde links

“Basisbediening van het menu op het display op het voorpaneel” (p. 227)

INSTELLINGEN > Configureren van de instellingen van het toestel met het voorpaneel (menu op het display op het voorpaneel)

De afstandsbedienings-ID selecteren

Stelt de afstandsbedienings-ID van het toestel in zodat deze overeenkomt met de ID van de afstandsbediening. Bij gebruik van meerdere Yamaha AV-receivers moet u een unieke afstandsbedienings-ID instellen voor de bijbehorende receiver.

Menu op het display op het voorpaneel

“Settings” > “Remote ID”

Instellingen

ID1, ID2

De afstandsbedienings-ID van de afstandsbediening wijzigen

- Om ID1 te selecteren, moet u terwijl u de linker cursortoets ingedrukt houdt, SCENE 1 5 seconden lang ingedrukt houden.
- Om ID2 te selecteren, moet u terwijl u de linker cursortoets ingedrukt houdt, SCENE 2 5 seconden lang ingedrukt houden.

OPMERKING

Als de afstandsbedienings-ID's van het toestel en de afstandsbediening niet met elkaar overeenkomen, zal “Remote ID Mismatch” verschijnen op het display op het voorpaneel wanneer de afstandsbediening wordt gebruikt.

Gerelateerde links

“Basisbediening van het menu op het display op het voorpaneel” (p. 227)

INSTELLINGEN > Configureren van de instellingen van het toestel met het voorpaneel (menu op het display op het voorpaneel)

Instellen van informatie-items die moeten worden overgeslagen bij gebruik van SELECT/ENTER

Stelt in welke informatie-items zullen worden overgeslagen bij gebruik van SELECT/ENTER. U kunt snel de gewenste informatie selecteren door deze functie te gebruiken om onnodige informatie over te slaan.

Menu op het display op het voorpaneel

“Settings” > “Information Skip” > (informatie-item)

Instellingen

Off	Slaat het geselecteerde informatie-item niet over.
On	Slaat het geselecteerde informatie-item over.

OPMERKING

Als u deze functie voor alle informatie-items instelt op “On”, zal het eerste item (standaardinstelling) verschijnen op het display op het voorpaneel.

Gerelateerde links

- “Selecteren van de informatie voor de signaalbron die wordt weergegeven op het display op het voorpaneel” (p. 26)
- “Basisbediening van het menu op het display op het voorpaneel” (p. 227)

INSTELLINGEN > Configureren van de instellingen van het toestel met het voorpaneel (menu op het display op het voorpaneel)

De standaardinstellingen herstellen

Herstelt de standaardinstellingen van het toestel (initialiseren).

Menu op het display op het voorpaneel

“Settings” > “Initialization”

Keuzes

All Initialization	Herstelt de standaardinstellingen van het toestel.
Network Initialization	Herstelt de standaardinstellingen van netwerkconfiguraties.

1 Selecteer “All Initialization” of “Network Initialization”.

2 Selecteer “Execute”.

Er zal een bevestiging verschijnen op het display op het voorpaneel.

3 Selecteer “Execute”.

Als “All Initialization” is ingesteld, zal het toestel automatisch opnieuw worden opgestart.

Bij “Network Initialization” zal “Complete” verschijnen op het display wanneer de procedure is voltooid.

OPMERKING

U kunt ook de standaardinstellingen herstellen via “Initialization” in het menu “Setup”.

Gerelateerde links

“Basisbediening van het menu op het display op het voorpaneel” (p. 227)

INSTELLINGEN > Configureren van de instellingen van het toestel met het voorpaneel (menu op het display op het voorpaneel)

Maken van reservekopieën en herstellen van alle instellingen

Slaat de instellingen van dit toestel op een USB-flashgeheugen op en herstelt deze weer. Zorg van tevoren voor een geschikt USB-flashgeheugen met een FAT16 of FAT32 bestandsindeling.

Menu op het display op het voorpaneel

“Settings” > “Backup/Restore”

Keuzes

Backup	Maakt reservekopieën van alle instellingen op het USB-flashgeheugen
Restore	Herstelt alle eerder als reservekopie opgeslagen instellingen.

1 Sluit het USB-flashgeheugen aan op de USB-aansluiting op het voorpaneel.

2 Selecteer “Backup” of “Restore”.

3 Selecteer “Execute”.

Terwijl dit bezig is, zal de melding “Executing” verschijnen. Wanneer de procedure voltooid is, zal de melding “Complete” verschijnen. Als “Restore” is ingesteld, zal het toestel automatisch na een paar seconden opnieuw worden opgestart.

Als “Error” verschijnt, moet u het volgende controleren en dan de procedure opnieuw opstarten.

Bij het uitvoeren van “Backup”:

- U kunt de gegevens niet opslaan door het bestand te overschrijven. Als u herhaaldelijk instellingen opslaat, moet u het bestand naar een andere map verplaatsen.
- Het bestand wordt opgeslagen onder de naam “MC_backup_(modelnaam).dat” in de rootmap van het USB-flashgeheugen.

Bij het uitvoeren van “Restore”:

- Controleer of het bestand is opgeslagen in de rootmap van het USB-flashgeheugen.

OPMERKING

- “Restore” kan worden gebruikt nadat er reservekopieën zijn gemaakt van alle instellingen.
- Schakel het toestel niet uit tijdens het opslaan van een reservekopie of tijdens het herstelproces. De instellingen worden dan mogelijk niet goed teruggezet.
- De gebruikersinformatie (zoals account, wachtwoord enz.) wordt niet opgeslagen.
- U kunt ook een reservekopie maken van alle instellingen of ze weer herstellen via “Backup/Restore” in het menu “Setup”.

Gerelateerde links

“Basisbediening van het menu op het display op het voorpaneel” (p. 227)

INSTELLINGEN > Configureren van de instellingen van het toestel met het voorpaneel (menu op het display op het voorpaneel)

Updaten van de firmware

Werkt de firmware bij met extra functies of verbeteringen van het product.

Nieuwe firmware kan worden gedownload van onze website. Raadpleeg de bijbehorende informatie bij de updates voor details.

Menu op het display op het voorpaneel

“Settings” > “Firmware Update”

Keuzes

Network Update	Werkt de firmware bij via het netwerk.
USB Update	Werkt de firmware bij met behulp van een USB-flashgeheugen.

OPMERKING

- Wanneer er een update van de firmware wordt voorbereid, zal “---” verschijnen bij “Network Update” en kunt u de firmware nog niet laten bijwerken. Wanneer er een nieuwe firmware update beschikbaar is, moet u “Execute” selecteren om de firmware te laten bijwerken.
- Voer dit menu-onderdeel niet uit tenzij een update van de firmware noodzakelijk is. Lees en controleer de bijbehorende informatie bij de updates voordat u de firmware bijwerkt.
- U kunt de firmware ook bijwerken via “Firmware Update” in het menu “Setup”.

Gerelateerde links

- “Bijwerken van de firmware” (p. 242)
- “Basisbediening van het menu op het display op het voorpaneel” (p. 227)

INSTELLINGEN > Configureren van de instellingen van het toestel met het voorpaneel (menu op het display op het voorpaneel)

Instellen van het gebruik van de Retail Demo demonstratiestand

Selecteert of de Retail Demo demonstratiestand op het display op het voorpaneel kan worden gebruikt. In de Retail Demo demonstratiestand worden de kenmerken van het toestel en de QR-code weergegeven op het display op het voorpaneel. Wanneer u de QR-code scant met uw smartphone, kunt u de introductiepagina voor het toestel bekijken.

Menu op het display op het voorpaneel

“Settings” > “Retail Demo Mode”

Instellingen

Off	Schakelt de Retail Demo demonstratiestand uit.
On	Schakelt de Retail Demo demonstratiestand in.

OPMERKING

- In de Retail Demo demonstratiestand kunt geen informatie controleren anders dan de demonstratie op het display op het voorpaneel. Informatie zoals de naam van de huidige signaalbron, het huidige volume en andere informatie over de toestand van het toestel zal niet worden weergegeven op het display op het voorpaneel.
- In de Retail Demo demonstratiestand worden korte meldingen echter wel weergegeven.
- In de Retail Demo demonstratiestand is de instelling “Auto Power Standby” in het menu “Setup” uitgeschakeld. Ook als “Auto Power Standby” is ingesteld op iets anders dan “Off”, zal het toestel niet automatisch uit (standby) worden gezet.

Gerelateerde links

“Basisbediening van het menu op het display op het voorpaneel” (p. 227)

BIJWERKEN

Bijwerken van de firmware van het toestel

Bijwerken van de firmware

Wanneer dit nodig is, verschijnt er nieuwe firmware die extra eigenschappen of productverbeteringen bevat. Ga voor meer informatie over de firmware naar de website van Yamaha. De firmware van het toestel kan worden bijgewerkt via het netwerk of met een USB-flashgeheugen.

■ Wanneer het toestel verbonden is met het internet

Als er een firmware update klaar staat, zal de firmware update-indicator op het display op het voorpaneel oplicht.



Indicator

OPMERKING

- Het is mogelijk dat de firmware update-indicator niet oplicht wanneer er een nieuwere update beschikbaar is voor de firmware.
- Als uw internetverbinding langzaam is, of als het toestel is verbonden met een draadloos netwerk, is het mogelijk dat u de melding voor de nieuwe firmware niet krijgt, afhankelijk van de toestand van uw netwerk. Werk in een dergelijk geval de firmware bij met een USB-flashgeheugen.

Gerelateerde links

- “De firmware van het toestel bijwerken via het netwerk” (p. 243)
- “Bijwerken van de firmware met behulp van een USB-flashgeheugen” (p. 245)

De firmware van het toestel bijwerken via het netwerk

Wanneer het toestel is verbonden met het internet en er een update voor de firmware beschikbaar is, zal de volgende melding worden weergegeven wanneer er op SETUP wordt gedrukt.

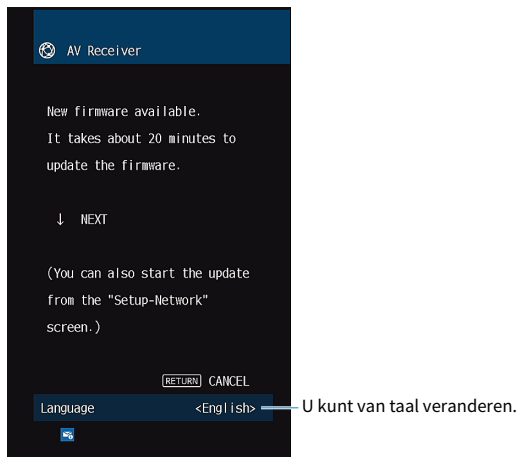

Bevestig de melding en start de firmware update via het netwerk.

LET OP

- Gebruik het toestel niet en koppel het netsnoer en de netwerkkabel niet los wanneer de firmware wordt bijgewerkt. Als het bijwerken van de firmware wordt onderbroken, is het mogelijk dat het toestel vervolgens een storing zal vertonen. Neem in een dergelijk geval contact op met uw dichtstbijzijnde erkende Yamaha-dealer of -servicecentrum om een reparatie aan te vragen.

1 Lees de beschrijving op het scherm en druk dan op de cursortoets omlaag.

Het volgende scherm verschijnt.

2 Druk op ENTER.

Het display op het beeldscherm gaat uit en het bijwerken van de firmware zal beginnen.

3 Wanneer “UPDATE SUCCESS PLEASE POWER OFF!” verschijnt op het display op het voorpaneel, moet u op op het voorpaneel drukken.

De update van de firmware is voltooid.

OPMERKING

- Een firmware update kan ongeveer 20 minuten of langer duren.
- Als uw internetverbinding langzaam is, of als het toestel is verbonden met een draadloos netwerk, is het mogelijk dat u de melding voor de nieuwe firmware niet krijgt, afhankelijk van de toestand van uw netwerk. Werk in een dergelijk geval de firmware bij met een USB-flashgeheugen.

■ Firmware update reserveren

U kunt een reservering maken om de firmware update uit te laten voeren wanneer u het toestel uitschakelt. De procedure voor het reserveren is als volgt.

1 Druk niet op ENTER maar op de cursortoets omlaag bij stap 2 hierboven.

2 Druk op het volgende scherm op ENTER.

De update van de firmware wordt gereserveerd.

Als er een update is gereserveerd, zal het bevestigingsscherm voor het bijwerken van de firmware verschijnen op het display op het voorpaneel wanneer u het toestel uitschakelt.

Druk op ENTER op het voorpaneel of op de afstandsbediening om het bijwerken van de firmware te laten beginnen. Wanneer de update van de firmware klaar is, zal het toestel automatisch worden uitgeschakeld.

OPMERKING

- Het toestel gaat automatisch uit zonder de update van de firmware uit te voeren wanneer er twee minuten verstrijken nadat het bevestigingsscherm voor de update op het scherm verscheen.
- Om het bijwerken van de firmware te annuleren, moet u op RETURN op het voorpaneel of op de afstandsbediening drukken zodat het toestel wordt uitgeschakeld.
- Het toestel gaat uit zonder dat de update van de firmware wordt uitgevoerd als u het toestel uitschakelt met MusicCast Controller.

Gerelateerde links

“Bijwerken van de firmware” (p. 242)

Bijwerken van de firmware met behulp van een USB-flashgeheugen

Als het toestel niet is verbonden met het internet, of als de snelheid van de internetverbinding laag is, kunt u de firmware update uitvoeren met een USB-flashgeheugen.

Ga voor details over downloads en firmware updates naar de website van Yamaha.

LET OP

- Gebruik het toestel niet en koppel het netsnoer en de netwerkkabel niet los wanneer de firmware wordt bijgewerkt. Als het bijwerken van de firmware wordt onderbroken, is het mogelijk dat het toestel vervolgens een storing zal vertonen. Neem in een dergelijk geval contact op met uw dichtstbijzijnde erkende Yamaha-dealer of -servicecentrum om een reparatie aan te vragen.

Gerelateerde links

- “De firmware van het toestel bijwerken via het netwerk” (p. 243)
- “Bijwerken van de firmware” (p. 242)

OPLOSSEN VAN PROBLEMEN

Wanneer er een probleem optreedt

Controleer bij problemen altijd eerst het volgende:

Controleer het volgende wanneer het toestel niet naar behoren functioneert.

- of de netsnoeren van het toestel, de tv en de weergaveapparaten (zoals BD/DVD-spelers) goed zijn aangesloten op de stopcontacten.
- Het toestel, de subwoofer, de tv en de weergaveapparaten (zoals BD/DVD-spelers) zijn ingeschakeld.
- de stekkers van elke kabel stevig zijn bevestigd aan de aansluitingen op elk apparaat.

Problemen met de stroomvoorziening, het systeem, of de afstandsbediening

De stroom gaat niet aan

- **Het veiligheidscircuit werd 3 keer achter elkaar geactiveerd.**

Als de stand-byindicator op het toestel knippert wanneer u de stroom probeert in te schakelen, betekent dit dat het niet mogelijk om de stroom in te schakelen vanwege een in werking getreden beveiliging. Neem contact op met uw dichtstbijzijnde Yamaha-dealer of -servicecentrum om een reparatie aan te vragen.

De stroom wordt niet synchroon met de tv ingeschakeld

● De HDMI Control op het toestel is uitgeschakeld.

Als het uitschakelen van het toestel ook niet synchroon met de tv gebeurt, moet u de instelling voor HDMI Control op het toestel controleren. Zie voor details over HDMI Control:

- “Instellen van het gebruik van HDMI Control” (p. 172)

● De HDMI Control op de tv is uitgeschakeld.

Als alleen het inschakelen van het toestel niet synchroon met de tv gebeurt, moet u de instelling van de tv controleren. Raadpleeg voor details de handleiding van de tv en stel HDMI Control in op de tv.

● De stroomvoorziening van het toestel is niet meer gesynchroniseerd vanwege een stroomstoring.

Koppel de HDMI-kabels en stroomkabels los en sluit vervolgens na vijf minuten eerst de kabels van de weergave-apparatuur weer aan, dan die van dit toestel en tenslotte die van de tv. Controleer vervolgens of de stroomvoorziening is gesynchroniseerd.

De stroom gaat niet uit

- **De interne microcomputer blijft hangen door een externe elektrische schok (bijvoorbeeld blikseminslag en ontlading van statische elektriciteit) of door een daling van het voltage van de stroomvoorziening.**

Houd  (aan/uit) op het voorpaneel minstens 15 seconden ingedrukt om het toestel opnieuw op te starten. Als het probleem zich blijft voordoen, haalt u de stekker van het netsnoer uit het stopcontact en doet u hem er vervolgens weer in.

De stroom van dit toestel wordt onmiddellijk uitgeschakeld (stand-bymodus)

● **Het toestel was ingeschakeld terwijl er kortsluiting was in een luidsprekerkabel.**

Draai de blootliggende draden van elk van de luidsprekerkabels stevig in elkaar en sluit de luidsprekers opnieuw aan op het toestel. Zie voor details:

- “Aansluiten van een luidspreker” (p. 50)

Het toestel wordt automatisch in de stand-bymodus gezet

● De slaaptimer werkte.

Zet het toestel aan start de weergave opnieuw.

● De functie voor autostand-by is geactiveerd omdat het toestel gedurende de opgegeven tijdsduur niet is gebruikt.

Om de functie voor autostand-by uit te schakelen, moet u “Auto Power Standby” in het menu “Setup” instellen op “Off”. Zie voor details:

- “Instellen van de hoeveelheid tijd voor de automatische stand-byfunctie” (p. 207)

● De ingestelde luidsprekerimpedantie is onjuist.

Stel de luidsprekerimpedantie in zodat deze overeenkomt met die van uw luidsprekers. Zie voor details:

- “De luidsprekerimpedantie instellen” (p. 170)

● De beveiliging is in werking getreden vanwege kortsluiting.

Draai de blootliggende draden van elk van de luidsprekerkabels stevig in elkaar en sluit de luidsprekers opnieuw aan op het toestel. Zie voor details:

- “Aansluiten van een luidspreker” (p. 50)

● De beveiliging is in werking getreden vanwege een te hoog volume.

Zet het volume lager. Als “ECO Mode” in het menu “Setup” is ingesteld op “On”, moet u dit instellen op “Off”. Zie voor details:

- “Instellen van het gebruik van de eco-modus” (p. 208)

Het toestel reageert niet

- **De interne microcomputer blijft hangen door een externe elektrische schok (bijvoorbeeld blikseminslag en ontlading van statische elektriciteit) of door een daling van het voltage van de stroomvoorziening.**

Houd  (aan/uit) op het voorpaneel minstens 15 seconden ingedrukt om het toestel opnieuw op te starten. Als het probleem zich blijft voordoen, haalt u de stekker van het netsnoer uit het stopcontact en doet u hem er vervolgens weer in.

- **De instelling van het volume op het voorpaneel is uitgeschakeld.**

Stel "Volume Knob Lock" in het menu "Front Display" in op "Off". Zie voor details:

- "Instellen van het gebruik van het volume op het voorpaneel" (p. 231)

- **De bediening van SELECT/ENTER op het voorpaneel is uitgeschakeld.**

Stel "Input Selector Lock" in het menu "Front Display" in op "Off". Zie voor details:

- "Instellen van het gebruik van de signaalbronkeuze op het voorpaneel" (p. 232)

- **De bediening van SCENE op het voorpaneel is uitgeschakeld.**

Stel "Scene Key Lock" in het menu "Front Display" in op "Off". Zie voor details:

- "Instellen van het gebruik van de scènetoets op het voorpaneel" (p. 233)

Het toestel kan niet worden bediend met de afstandsbediening

● **Het apparaat bevindt zich buiten het werkingsbereik.**

Gebruik de afstandsbediening binnen het werkingsbereik. Zie voor details:

- “Werkingsbereik van de afstandsbediening” (p. 12)

● **De batterijen raken leeg.**

Plaats nieuwe batterijen.

● **De sensor van de afstandsbediening van het toestel wordt blootgesteld aan direct zonlicht of sterke verlichting.**

Pas de lichtval aan, of verplaats het toestel.

● **De afstandsbedieningssensor van het toestel is uitgeschakeld.**

Schakel de afstandsbedieningssensor van het hoofdtoestel in. Zie voor details:

- “Instellen van het gebruik van de afstandsbediening” (p. 235)

● **De afstandsbedienings-ID van het toestel komt niet overeen met die van de afstandsbediening.**

Verander de afstandsbedienings-ID van het toestel of van de afstandsbediening. Zie voor details:

- “De afstandsbedienings-ID selecteren” (p. 236)

● **De afstandsbediening is ingesteld op de bedieningsstand voor een andere zone.**

Zet de afstandsbediening in de bedieningsstand voor de doelzone. Zie voor details:

- “Namen en functies van de onderdelen van de afstandsbediening” (p. 31)

Kan de gewenste signaalbron niet selecteren, ook niet door op “INPUT” te drukken

● **De functie voor het overslaan van bepaalde signaalbronnen is ingesteld.**

Stel “Input Skip” voor de gewenste signaalbron via het menu “Setup” in op “Off”. Zie voor details:

- “Instellen van signaalbronnen die moeten worden overgeslagen bij gebruik van de INPUT-toets” (p. 198)

Het apparaat dat is aangesloten op het toestel via HDMI kan niet worden bediend met de RED/GREEN/YELLOW/BLUE toetsen op de afstandsbediening

- **Een apparaat dat is aangesloten op het toestel via HDMI biedt geen ondersteuning aan de RED/GREEN/YELLOW/BLUE-toetsen.**

Gebbruik een apparaat dat wel ondersteuning biedt aan de RED/GREEN/YELLOW/BLUE-toetsen.

- **De instellingen van de RED/GREEN/YELLOW/BLUE-toetsen op de afstandsbediening van het toestel zijn gewijzigd.**

Stel de “Color Key” instellingen in het menu “Setup” in op “Default”. Zie voor details:

- “Instellen van de functies van de kleurtoetsen op de afstandsbediening” (p. 205)

Het display op het voorpaneel is uit

● De helderheid van het display op het voorpaneel is uitgeschakeld.

Stel de “Dimmer” in het menu “Front Display” of “Setup” in op een hogere waarde dan “-5”. Zie voor details:

- “Aanpassen van de helderheid van het display op het voorpaneel” (p. 200)

Problemen met de audio

Geen geluid

● **Er is een andere signaalbron geselecteerd.**

Selecteer een geschikte signaalbron met de signaalbronkeuzetoetsen. Zie voor details:

- “Basisprocedure voor het weergeven van video en muziek” (p. 93)

● **Het toestel ontvangt signalen die het niet kan reproduceren.**

Sommige digitale audio-indelingen kunnen niet op het toestel worden weergegeven. Zorg ervoor dat de signalen van een type zijn dat door het toestel kan worden weergegeven. Zie voor details over ondersteunde bestandsindelingen, , HDMI-audioformaten of compatibele decoderingsmethoden:

- “Ondersteunde bestanden” (p. 309)
- “Technische gegevens” (p. 312)

● **De stroom voor de Zone wordt niet ingeschakeld.**

Verschuif de Zone-schakelaar en druk dan op  (receiver aan/uit) zodat de stroom voor de Zone wordt ingeschakeld. Zie voor details:

- “Basisprocedure zone-weergave” (p. 125)

● **De kabel die het toestel verbindt met het weergaveapparaat is niet goed.**

Als er geen probleem is met de verbinding, moet u de kabel vervangen.

Het volume kan niet worden verhoogd

● **Het maximumvolume staat te laag ingesteld.**

Gebruik “Max Volume” in het menu “Setup” om het maximumvolume aan te passen. Zie voor details:

- “Instellen van de limietwaarde voor het volume” (p. 191)

● **Een apparaat dat is aangesloten op de uitgangen van het toestel staat niet aan.**

Schakel alle apparaten die zijn aangesloten op de uitgangen van het toestel aan.

● **Wanneer u iets begint af te spelen op het Bluetooth apparaat of het Airplay apparaat, zal het volume van het toestel niet gekoppeld zijn aan het volume van het apparaat in kwestie.**

Stel de koppeling van het volume voor elk apparaat apart in. Zie voor details:

- “Instellen van het gebruik van volumeregeling via AirPlay/Bluetooth” (p. 147)

Er wordt geen geluid weergegeven door een bepaalde luidspreker

● De weergavebron bevat geen signaal voor het kanaal.

Om dit te controleren, moet u informatie over het huidige audiosignaal op de tv laten weergeven. Zie voor details:

- “Controleren van de audiosignaal-informatie” (p. 141)

● Het geselecteerde geluidsprogramma/decoder maakt geen gebruik van de luidspreker.

Gebruik “Test Tone” in het menu “Setup” om dit te controleren. Zie voor details:

- “Weergeven van testtonen” (p. 171)

● De audioweergave door de luidspreker is uitgeschakeld.

Voer YPAO uit of gebruik “Configuration” in het menu “Setup” om de luidsprekerinstellingen te wijzigen. Zie voor details:

- “Schema voor de luidsprekerconfiguratie” (p. 72)
- “Instellen van het gebruik van een subwoofer” (p. 161)
- “Instellen of een luidspreker al dan niet gebruikt wordt en hoe groot de luidspreker is” (p. 162)

● Het volume van de luidspreker is te laag ingesteld.

Voer YPAO uit of gebruik “Level” in het menu “Setup” om het luidsprekervolume te wijzigen. Zie voor details:

- “Schema voor de luidsprekerconfiguratie” (p. 72)
- “Aanpassen van het volume van elk van de luidsprekers” (p. 168)

● De luidsprekerkabel die het toestel verbindt met de luidspreker is niet goed.

Controleer de SPEAKERS-aansluitingen van het toestel en de aansluitingen van de luidsprekers. Als er geen probleem is met de verbinding, moet u de kapotte luidsprekerkabel vervangen door een nieuwe.

● De luidspreker is defect.

Vervang de luidspreker om dit te controleren. Als het probleem zich blijft voordoen, ook wanneer u een andere luidspreker gebruikt, is het mogelijk dat het toestel defect is.

Er klinkt geen geluid uit de subwoofer

● **De weergavebron bevat geen Low Frequency Effect (LFE) of zeer lage frequentiesignalen.**

Controleer dit door “Extra Bass” in het menu “Setup” in te stellen op “On” om de lagefrequentiecomponenten van het voorkanaal via de subwoofer weer te geven. Zie voor details:

- “Instellen van het gebruik van Extra Bass” (p. 165)

● **Weergave door de subwoofer is uitgeschakeld.**

Voer YPAO uit of stel “Subwoofer” in het menu “Setup” in op “Use”. Zie voor details:

- “Schema voor de luidsprekerconfiguratie” (p. 72)
- “Instellen van het gebruik van een subwoofer” (p. 161)

● **Het volume van de subwoofer is te laag.**

Pas het volume van de subwoofer aan.

● **De subwoofer is uitgeschakeld door de automatisch stand-byfunctie.**

Schakel de automatische stand-byfunctie van de subwoofer uit of wijzig de gevoeligheid ervan.

Er komt geen geluid uit het weergaveapparaat dat met HDMI is aangesloten op het toestel

- **De tv biedt geen ondersteuning voor HDCP (High-bandwidth Digital Content Protection).**
Raadpleeg de instructiehandleidingen van de tv en controleer de technische gegevens van de tv.
- **Het maximaantal apparaten dat is aangesloten op de HDMI OUT-aansluiting is overschreden.**
Koppel enkele HDMI-apparaten los.
- **De HDMI-audio-uitgang is ingesteld op “Off”.**
Stel “Audio Output” bij “HDMI” in het menu “Setup” in op “On”. Zie voor details:
 - “Instellen van de weergave van HDMI-audio via de luidsprekers van de tv” (p. 173)

Er komt geen geluid uit het weergaveapparaat wanneer HDMI Control wordt gebruikt

- **De tv is ingesteld op audioweergave uit de tv-luidsprekers.**

Verander de instelling voor audioweergave op de tv zo dat de audio van het weergaveapparaat wordt weergegeven via de luidsprekers die op het toestel zijn aangesloten.

- **Tv-audio is geselecteerd als de signaalbron.**

Selecteer een geschikte signaalbron met de signaalkeuzetoetsen.

Er komt geen geluid uit de tv wanneer HDMI Control wordt gebruikt

● **De tv is ingesteld op audioweergave uit de tv-luidsprekers.**

Verander de instelling voor audioweergave op de tv zo dat de tv-audio wordt weergegeven via de luidsprekers die op het toestel zijn aangesloten.

● **Een tv die geen eARC/ARC ondersteunt, wordt alleen met een HDMI-kabel aangesloten op het toestel.**

Gebruik een optisch digitale kabel om een audioaansluiting te maken. Zie voor details:

- “HDMI-aansluiting op een tv” (p. 53)

● **Als de tv is aangesloten op het toestel met een audiokabel, komt de instelling voor het ontvangen van audio van de tv niet overeen met de karakteristieken van de daadwerkelijke verbinding.**

Gebruik “TV Audio Input” in het menu “Setup” om de juiste audio-ingangsaansluiting te selecteren. Zie voor details:

- “Instellen van de audio-ingangsaansluiting die wordt gebruikt voor tv-audio” (p. 199)

● **Als u probeert om eARC/ARC te gebruiken, is de functie eARC/ARC uitgeschakeld op het toestel of de tv.**

Stel “ARC” in het menu “Setup” in op “On” en schakel de functie eARC/ARC in op de tv. Zie voor details:

- “Instellen van het gebruik van ARC” (p. 178)

● **Als u eARC/ARC probeert te gebruiken, is de HDMI-kabel niet aangesloten op de met eARC/ARC compatibele HDMI-aansluiting van de tv.**

Sluit de HDMI-kabel aan op de met eARC/ARC compatibele HDMI-aansluiting (HDMI-aansluiting waarop “ARC” staat aangegeven) op de tv. Sommige HDMI-aansluitingen op de tv zijn niet compatibel met eARC/ARC. Raadpleeg de handleiding van de tv voor details.

De audio van een ander apparaat wordt weergegeven wanneer u de signaalbron van het toestel overschakelt naar “TV”

- **De functie eARC/ARC wordt niet gebruikt.**

Er wordt audio weergegeven van de audio-ingangsaansluiting die is geselecteerd bij “TV Audio Input” in het menu “Setup”, behalve wanneer er audio van de tv wordt weergegeven met de functie eARC/ARC. Dit is geen storing.

Alleen de voorluidsprekers produceren geluid bij multikanaalsaudio

● **Het momenteel geselecteerde geluidsprogramma is “2ch Stereo”.**

Selecteer een ander geluidsprogramma dan “2ch Stereo”. Zie voor details:

- “Genieten van geluidsveldeffecten die geoptimaliseerd zijn voor het type materiaal” (p. 80)

U hoort ruis of een bromgeluid

- **Het toestel staat te dicht bij een ander digitaal apparaat of apparaat met radiofrequentie.**
Zet het toestel verder bij het apparaat vandaan.
- **De kabel die het toestel verbindt met het weergaveapparaat is niet goed.**
Als er geen probleem is met de verbinding, moet u de kabel vervangen.

Het geluid klinkt vervormd

- **Een apparaat (zoals een externe eindversterker) dat is aangesloten op de audio-uitgangen van het toestel staat niet aan.**

Schakel alle apparaten die zijn aangesloten op de audio-uitgangen van het toestel aan.

- **Het volume van het toestel is te hoog.**

Zet het volume lager. Als “ECO Mode” in het menu “Setup” is ingesteld op “On”, moet u dit instellen op “Off”. Zie voor details:

- “Instellen van het gebruik van de eco-modus” (p. 208)

Problemen met de video

Geen video

- **Er is een andere signaalbron geselecteerd op het toestel.**
Selecteer een geschikte signaalbron met de signaalbronkeuzetoetsen.
- **Er is een andere signaalbron geselecteerd op de tv.**
Stel de signaalbron van de tv in op het videosignaal van het toestel.
- **De weergave van videosignalen door het toestel wordt niet ondersteund door de tv.**
Controleer de videoweergave-instelling van het weergaveapparaat. Raadpleeg de instructiehandleidingen van de tv voor informatie over welke videosignalen door de tv worden ondersteund.
- **De kabel die het toestel verbindt met de tv (of het weergaveapparaat) is niet goed.**
Als er geen probleem is met de verbinding, moet u de kabel vervangen.

Er wordt geen video weergegeven door het weergaveapparaat dat met HDMI is aangesloten op het toestel

● **Het ingevoerde videosignaal (resolutie) wordt niet ondersteund door het toestel.**

Zie om de informatie over het huidige videosignaal (resolutie) en de videosignalen die worden ondersteund door het toestel te controleren:

- “Controleren van de videosignaal-informatie” (p. 142)

● **De tv biedt geen ondersteuning voor HDCP (High-bandwidth Digital Content Protection).**

Raadpleeg de instructiehandleidingen van de tv en controleer de technische gegevens van de tv.

● **Het maximumaantal apparaten dat is aangesloten op de HDMI OUT-aansluiting is overschreden.**

Koppel enkele HDMI-apparaten los.

● **De instelling van het HDMI 4K/8K-signaalformaat is incorrect.**

Stel het volgende in op “8K Mode” om 8K-videomateriaal in/uit te voeren. Deze instelling is noodzakelijk voor elke HDMI-ingangsaansluiting.

- “Instellen van het HDMI 4K/8K-signaalformaat” (p. 179)

Geen beeld (inhoud vereist een HDCP 1.4/2.3-compatibel HDMI-apparaat) van het weergaveapparaat

- **De tv (HDMI-ingangsaansluiting) biedt geen ondersteuning aan HDCP 1.4/2.3.**

Sluit het toestel aan op een tv (HDMI-ingang) die HDCP 1.4/2.3 ondersteunt. (De waarschuwing kan verschijnen op het tv-scherm.)

Het menu “Option” of “Setup” van het toestel wordt niet weergegeven op de tv

- **Er is een andere signaalbron geselecteerd op de tv.**

Stel de tv-ingang in op het weergeven van video vanuit het toestel (HDMI OUT-aansluiting).

- **De functie Pure Direct is ingeschakeld.**

Druk op PURE DIRECT om de functie Pure Direct uit te schakelen. Zie voor details:

- “Genieten van weergave met hogere kwaliteit (Pure Direct)” (p. 87)

Problemen met FM/AM-radio

FM-radio-ontvangst is zwak of bevat veel ruis

- **U ondervindt interferentie doordat hetzelfde signaal op verschillende manieren ontvangen wordt.**
Pas de hoogte of richting van de FM-antenne aan of plaats de antenne op een andere locatie.
- **U bevindt zich te ver van de zender van de FM-zender.**
Druk op MODE op de afstandsbediening om mono FM-radio-ontvangst te selecteren.

AM-ontvangst is zwak of bevat veel ruis

- **Deze geluiden kunnen het gevolg zijn van TL-verlichting, motoren, thermostaten of andere elektrische apparatuur.**

Het is moeilijk om ruis helemaal te onderdrukken. Ruis kan worden verminderd door gebruik van een AM-buitenantenne.

Radiozenders kunnen niet automatisch worden geselecteerd

● U bevindt zich te ver van de zender van de FM-zender.

Selecteer de zender handmatig. Of gebruik een buitenantenne. Wij raden het gebruik aan van een gevoelige multi-element antenne. Zie voor details over het selecteren van HDMI uitgangssignalen:

- “Luisteren naar de radio” (p. 101)

● Het AM-radiosignaal is zwak.

Stem de richting af van de AM-antenne. Selecteer de zender handmatig. Gebruik een AM-buitenantenne. Zie voor details over het selecteren van HDMI uitgangssignalen:

- “Luisteren naar de radio” (p. 101)

AM-radiozenders kunnen niet worden ingesteld als voorkeuzezender

● **Auto Preset is gebruikt.**

Auto Preset dient alleen voor het registreren van FM-radiozenders. U moet AM-radiozenders handmatig instellen. Zie voor details:

- “Een radiozender handmatig registreren” (p. 104)

Radiozenders kunnen niet worden geselecteerd met PRESET

● Er zijn geen radiozenders geregistreerd.

Wanneer er geen radiozenders zijn geregistreerd, zal “No Presets” verschijnen op het display op het voorpaneel wanneer u op PRESET drukt. Registreer de radiozender onder het voorkeuzenummer. Zie voor details:

- “Een radiozender handmatig registreren” (p. 104)

U kunt ook FM-radiozenders met sterke signalen automatisch laten voorprogrammeren (Auto Preset). Zie voor details:

- “FM-radiozenders automatisch registreren (Auto Preset)” (p. 105)

FM-radiozenders met zwakke signalen kunnen mogelijk niet automatisch worden geregistreerd. Registreer deze zenders met de hand.

Problemen met DAB-radio

Geen DAB-radio-ontvangst

● **Er is geen eerste scan uitgevoerd.**

Voer een eerste scan uit om DAB-radio te kunnen ontvangen. Zie voor details:

- “Het afstemmen van DAB voorbereiden” (p. 99)

Geen DAB-radio-ontvangst, ook niet na uitvoeren van een eerste scan

● **Ontvangst van DAB-radio is zwak.**

Controleer de sterkte van de ontvangst via Tune AID op het display op het voorpaneel en pas de hoogte of richting van de antenne aan, of plaats de antenne op een andere locatie. Zie voor details:

- “Het afstemmen van DAB voorbereiden” (p. 99)

● **Er is geen DAB-dekking in uw omgeving.**

Raadpleeg uw leverancier of WorldDMB online via “<http://www.worlddab.org>” voor een lijst met de DAB-dekking in uw omgeving.

DAB-ontvangst is zwak of bevat veel ruis

● **U ondervindt interferentie doordat hetzelfde signaal op verschillende manieren ontvangen wordt.**

Controleer de sterkte van de ontvangst via Tune AID op het display op het voorpaneel en pas de hoogte of richting van de antenne aan, of plaats de antenne op een andere locatie. Zie voor details:

- “Het afstemmen van DAB voorbereiden” (p. 99)

● **U bevindt zich te ver van de zender van de DAB-zender.**

Gebruik een buitenantenne. Wij raden het gebruik aan van een gevoelige multi-element antenne.

Er is geen DAB-informatie beschikbaar of de informatie klopt niet

- **De geselecteerde DAB-radiozender is mogelijk tijdelijk buiten dienst of levert geen informatie.**

Neem contact op met de DAB-zender.

Geen DAB-radiogeluid

- **De geselecteerde DAB-radiozender is mogelijk tijdelijk buiten dienst.**

Probeer de zender later opnieuw of selecteer een andere zender.

Problemen met USB

Het toestel detecteert het USB-flashgeheugen niet

- **Het USB-flashgeheugen is niet goed aangesloten op de USB-aansluiting.**
Zet het toestel uit, sluit het USB-flashgeheugen opnieuw aan en zet het toestel weer aan.
- **Het bestandssysteem van het USB-flashgeheugen is niet FAT16 of FAT32.**
Gebruik een USB-flashgeheugen met een FAT16 of FAT32 bestandsindeling.

Mappen en bestanden op het USB-flashgeheugen kunnen niet worden weergegeven

- **De gegevens op het USB-flashgeheugen zijn beveiligd met de codering.**

Gebruik een USB-flashgeheugen zonder coderingsfunctie.

De geregistreeerde inhoud op het USB-flashgeheugen kan niet worden opgeroepen met PRESET

- **Er is een ander USB-flashgeheugen aangesloten op het toestel dan geregistreerd is.**
Sluit het USB-flashgeheugen aan dat de geregistreeerde inhoud als snelkoppelingen bevat aan op het toestel.
- **De geregistreeerde inhoud (bestand) is naar een andere locatie verplaatst.**
Registreer de inhoud opnieuw.
- **Er zijn muziekbestanden toegevoegd aan of verwijderd uit de map.**
Het toestel kan de geregistreeerde inhoud mogelijk niet correct oproepen. Registreer de inhoud opnieuw.

Het toestel voert geen doorlopende weergave uit met bestanden op een USB-flashgeheugen

- **Wanneer het toestel een aantal bestanden detecteert die niet worden ondersteund tijdens het weergeven, stopt het weergeven automatisch.**

Sla geen bestanden die niet worden ondersteund (zoals afbeeldingen en verborgen bestanden) in mappen voor weergave.

- **Er staan meer dan 500 muziekbestanden in de geselecteerde map.**

De maximum limiet voor weergave is 500 muziekbestanden. De mappenstructuur van uw USB-flashgeheugen kan de maximum limiet verlagen.

Problemen met het netwerk

De netwerkfunctie werkt niet

● **De netwerkparameters (IP-adres enz.) zijn niet correct verkregen.**

Schakel de DHCP-serverfunctie in op uw router en stel “DHCP” in het menu “Setup” in op “On” op het toestel. Zie voor details:

- “Automatisch instellen van de netwerkparameters (DHCP)” (p. 215)

Als u de netwerkparameters handmatig wilt instellen, moet u controleren of u geen IP-adres gebruikt dat al in gebruik is door andere netwerkapparatuur in uw netwerk. Zie voor details:

- “Handmatig instellen van de netwerkparameters” (p. 216)

● **Het toestel is aangesloten op een IPv6-router.**

Sommige netwerkfuncties van het toestel bieden geen ondersteuning voor IPv6-netwerken. Maak verbinding met een IPv4-netwerk.

Het toestel kan geen verbinding maken met het internet via een draadloze router (toegangspunt)

- **De draadloze router (toegangspunt) is uitgeschakeld.**
Schakel de draadloze router in.
- **Het toestel en de draadloze router (toegangspunt) zijn te ver van elkaar verwijderd.**
Plaats het toestel en de draadloze router (toegangspunt) dicht bij elkaar.
- **Er is een hindernis tussen het toestel en de draadloze router (toegangspunt).**
Verplaats het toestel en de draadloze router (toegangspunt) naar een ander plek zodat er geen hindernissen tussen zijn.
- **De draadloze router (toegangspunt) is ingesteld om draadloos kanaal 14 te gebruiken.**
Verander de instellingen van de draadloze router (toegangspunt) om een van de draadloze kanalen 1 t/m 13 te gebruiken.

Draadloze netwerk is niet gevonden

- **Magnetrons of andere draadloze apparaten in uw omgeving kunnen de draadloze communicatie verstoren.**

Schakel deze apparaten uit of zet het toestel en de draadloze router (toegangspunt) verder uit elkaar. Als uw draadloze router de 5 GHz band ondersteunt, moet u een nieuwe verbinding tot stand brengen in de 5 GHz band.
- **De toegang tot het netwerk wordt verhinderd door firewallinstellingen van de draadloze router (toegangspunt).**

Controleer de firewallinstellingen van de draadloze router (toegangspunt).

Het toestel detecteert de mediaserver (pc/NAS) niet

- **De instelling voor het delen van media is onjuist.**

Configureer de instelling voor het delen en selecteer het toestel als een apparaat waarmee muziek kan worden gedeeld.

- **Bepaalde beveiligingssoftware op uw mediaserver blokkeert de toegang van het toestel tot uw mediaserver.**

Controleer de instellingen van de beveiligingssoftware op uw mediaserver.

- **Het toestel en de mediaserver zijn niet verbonden met hetzelfde netwerk.**

Controleer de netwerkverbindingen en de instellingen van uw router en verbind vervolgens het toestel en de mediaserver met hetzelfde netwerk.

De bestanden op de mediaserver (pc/NAS) kunnen niet weergegeven of geopend worden

● **De bestanden worden niet ondersteund door het toestel of de mediaserver.**

Gebruik een bestandsindeling die wordt ondersteund door het toestel en de mediaserver. Zie voor informatie over de bestandsindelingen die door het toestel worden ondersteund:

- “Ondersteunde bestanden” (p. 309)

De geregistreerde inhoud op de mediaserver (pc/NAS) kan niet worden opgeroepen met PRESET

- **De mediaserver (pc/NAS) staat uit.**

Zet de mediaserver met de geregistreerde inhoud aan.

- **De mediaserver (pc/NAS) is niet verbonden met het netwerk.**

Controleer de netwerkverbindingen en de instellingen van uw router.

- **De geregistreerde inhoud (bestand) is naar een andere locatie verplaatst.**

Registreer de inhoud opnieuw.

- **Er zijn muziekbestanden toegevoegd aan of verwijderd uit de map.**

Het toestel kan de geregistreerde inhoud mogelijk niet correct oproepen.

Registreer de inhoud opnieuw.

Er kan geen internetradio worden weergegeven

● **Het toestel is niet verbonden met het internet.**

Om een internetradiozender te kunnen gebruiken, moet het toestel verbonden zijn met het internet. Controleer of de netwerkparameters (zoals het IP-adres) correct aan het toestel zijn toegewezen. Zie voor details:

- “Controleren van de netwerkinformatie van het toestel” (p. 213)

● **De geselecteerde internetradiozender is tijdelijk niet beschikbaar.**

De radiozender kan een netwerkprobleem hebben of de service kan zijn gestopt. Probeer de zender later opnieuw of selecteer een andere zender.

● **De geselecteerde internetradiozender zendt momenteel stilte uit.**

Sommige internetradiozenders zenden stilte uit op bepaalde tijdstippen. Probeer de zender later opnieuw of selecteer een andere zender.

● **De toegang tot het netwerk wordt verhinderd door de firewallinstellingen van uw netwerkapparaten (zoals de router).**

Controleer de firewallinstellingen van de netwerkapparaten. De internetradio kan alleen worden afgespeeld als het de poort passeert waarop het is aangewezen door elke radiozender. Het poortnummer varieert afhankelijk van de radiozender.

De iPhone herkent het toestel niet wanneer AirPlay wordt gebruikt

- **Het toestel is aangesloten op een meervoudige-SSID-router.**

Toegang tot de router kan zijn beperkt door de netwerkscheidingsfunctie op de router. Sluit de iPhone aan op de SSID die toegang kan verkrijgen tot het toestel. (Maak verbinding met de primaire SSID bovenaan de lijst.)

Er kan geen muziek worden weergegeven met AirPlay

- **Het toestel kan de nummers die op de iPhone zijn opgeslagen niet weergeven.**

Controleer de songdata. Als de nummers niet kunnen worden afgespeeld met de iPhone zelf, is het mogelijk dat de digitale gegevens voor het nummer of de geheugenopslag defect zijn.

De applicatie voor mobiele apparatuur kan het toestel niet vinden

- **Het toestel en het mobiele apparaat zijn niet verbonden met hetzelfde netwerk.**

Controleer de netwerkverbindingen en de instellingen van uw router en verbindt vervolgens het toestel en uw mobiele apparaat met hetzelfde netwerk.

- **Het toestel is aangesloten op een meervoudige-SSID-router.**

Toegang tot de router kan zijn beperkt door de netwerkscheidingsfunctie op de router. Verbind het mobiele apparaat met de SSID die toegang kan verkrijgen tot het toestel. (Maak verbinding met de primaire SSID bovenaan de lijst.)

Het bijwerken van de firmware via het netwerk is mislukt

● **Afhankelijk van de kwaliteit van het netwerk kan dit onmogelijk zijn.**

Werk de firmware nog eens bij via het netwerk, of gebruik een USB-flashgeheugen. Zie voor details:

- “Updaten van de firmware” (p. 212)

Problemen met Bluetooth®

Er kan geen Bluetooth® verbinding tot stand worden gebracht

- **De draadloze antennes op het achterpaneel van het toestel staan niet rechtop.**

Zet de draadloze antennes rechtop om draadloos verbinding te maken met Bluetooth apparatuur.
- **De Bluetooth functie van het toestel is uitgeschakeld.**

Schakel de Bluetooth functie in. Zie voor details:

 - “Instellen van het gebruik van Bluetooth®” (p. 221)
- **De Bluetooth functie van het Bluetooth apparaat is uitgeschakeld.**

Schakel de Bluetooth functie van het Bluetooth apparaat in.
- **Er is al een ander Bluetooth apparaat verbonden met het toestel.**

Beëindig de huidige Bluetooth verbinding en breng dan een nieuwe verbinding tot stand. Zie voor details:

 - “Weergeven van muziek van een Bluetooth® apparaat met dit toestel” (p. 107)
- **Dit toestel en het Bluetooth apparaat zijn te ver bij elkaar vandaan.**

Plaats het Bluetooth apparaat dichterbij dit toestel.
- **Er is een apparaat in de buurt (zoals een magnetron of draadloos LAN) dat signalen produceert in de 2,4 GHz frequentieband.**

Verplaats het toestel en het Bluetooth apparaat uit de buurt van deze apparaten. Als uw draadloze router de 5 GHz band ondersteunt, moet u een nieuwe verbinding tot stand brengen in de 5 GHz band.
- **Het Bluetooth apparaat biedt geen ondersteuning voor A2DP.**

Gebruik een Bluetooth apparaat dat wel ondersteuning biedt voor A2DP.
- **De verbindinginformatie die geregistreerd is op het Bluetooth apparaat werkt om de een of andere reden niet.**

Verwijder de verbindinginformatie van het Bluetooth apparaat en breng opnieuw een verbinding tot stand tussen het Bluetooth apparaat en het toestel. Zie voor details:

 - “Weergeven van muziek van een Bluetooth® apparaat met dit toestel” (p. 107)

Er wordt geen geluid geproduceerd of het geluid wordt onderbroken tijdens het afspelen met een Bluetooth® verbinding

- **Het volume van het Bluetooth apparaat is te laag ingesteld.**
Zet het volume van het Bluetooth apparaat hoger.
- **Het Bluetooth apparaat is niet ingesteld om audiosignalen naar het toestel te verzenden.**
Schakel de audiouitgang van het Bluetooth apparaat over naar dit toestel.
- **De Bluetooth verbinding is verbroken.**
Breng opnieuw een Bluetooth verbinding tot stand tussen het Bluetooth apparaat en het toestel. Zie voor details:
 - “Weergeven van muziek van een Bluetooth® apparaat met dit toestel” (p. 107)
- **Dit toestel en het Bluetooth apparaat zijn te ver bij elkaar vandaan.**
Plaats het Bluetooth apparaat dichterbij dit toestel.
- **Er is een apparaat in de buurt (zoals een magnetron of draadloos LAN) dat signalen produceert in de 2,4 GHz frequentieband.**
Verplaats het toestel en het Bluetooth apparaat uit de buurt van deze apparaten. Als uw draadloze router de 5 GHz band ondersteunt, moet u een nieuwe verbinding tot stand brengen in de 5 GHz band.

Foutberichten op het voorpaneel

Foutberichten op het voorpaneel

Raadpleeg de volgende tabel wanneer er een foutmelding verschijnt op het display op het voorpaneel.

Bericht	Oorzaak	Oplossing
Check SP Wires	De luidsprekerkabels zijn kortgesloten.	Draai de blootliggende draden van de kabels in elkaar en sluit ze correct aan op het toestel en de luidsprekers. Zie voor details: <ul style="list-style-type: none"> • “Aansluiten van een luidspreker” (p. 50)
Access denied	Toegang tot de mediaservers (pc's/NAS) is niet toegestaan.	Configureer de instelling voor delen en selecteer het toestel als een apparaat waarmee muziekinhoud wordt gedeeld.
Access error	Het toestel heeft geen toegang tot het USB-apparaat.	Zet het toestel uit en sluit het USB-apparaat opnieuw aan. Als dit het probleem niet verhelpt, probeer dan een ander USB-apparaat.
	Er is een probleem met het signaalpad van het netwerk naar het toestel.	Zorg ervoor dat uw router en modem aan staan en controleer de verbinding tussen het toestel en uw router (of hub). Zie voor details: <ul style="list-style-type: none"> • “Aansluiten van een netwerkkabel (verbinding via bedrading)” (p. 62) • “Vorbereiden draadloze antennes (draadloze verbinding)” (p. 63)
Unable to play	Het toestel kan de nummers niet weergeven.	Zorg ervoor dat de bestanden van een soort zijn die door het toestel kunnen worden afgespeeld. Als het toestel de bestandsindeling ondersteunt maar er toch helemaal geen bestanden kunnen worden afgespeeld, is het mogelijk dat het netwerk overbelast is door zwaar verkeer. Zie voor informatie over de indelingen die door het toestel worden ondersteund: <ul style="list-style-type: none"> • “Ondersteunde bestanden” (p. 309)
USB Overloaded	Er loopt een te grote stroom door het USB-apparaat.	Zet het toestel uit en sluit het USB-apparaat opnieuw aan. Als dit het probleem niet verhelpt, probeer dan een ander USB-apparaat.
Internal Error	Er is een interne fout opgetreden.	Neem contact op met de dichtstbijzijnde Yamaha-leverancier of -servicecentrum.
Remote ID Mismatch	De afstandsbedienings-ID van het toestel komt niet overeen met die van de afstandsbediening.	Verander de afstandsbedienings-ID van het toestel of van de afstandsbediening. Zie voor details: <ul style="list-style-type: none"> • “De afstandsbedienings-ID selecteren” (p. 236)
Remote Sensor Off	De afstandsbedieningssensor van het toestel is uitgeschakeld.	Schakel de afstandsbedieningssensor van het toestel in. Zie voor details: <ul style="list-style-type: none"> • “Instellen van het gebruik van de afstandsbediening” (p. 235)
NOT FOUND	In “USB Update”, werd het firmwarebestand niet gevonden op het USB-flashgeheugen.	Controleer of de nieuwe firmware is opgeslagen op het USB-flashgeheugen. Ga voor meer informatie over downloads naar de website van Yamaha.
Version error	Het bijwerken van de firmware is mislukt.	Probeer het bijwerken van de firmware opnieuw. Zie voor details: <ul style="list-style-type: none"> • “Updaten van de firmware” (p. 240) • “De firmware van het toestel bijwerken via het netwerk” (p. 243)
Update failed.	Het bijwerken van de firmware is mislukt.	Volg de instructies op het display op het voorpaneel en probeer de firmware opnieuw bij te laten werken.

APPENDIX

Onderhoud en reiniging

Onderhoud van het voorpaneel

U dient op de volgende manier voor het voorpaneel te zorgen.

- Neem het voorpaneel af met een zachte, droge doek. Wrijf niet hard op het oppervlak. Als u zich hier niet aan houdt, dan kan het oppervlak beschadigd raken.
- Voor u het voorpaneel schoon gaat maken, moet u het toestel uit (standby) zetten.
- Houd terwijl het toestel uit (standby) staat SELECT/ENTER ingedrukt om het aanraakpaneel uit te schakelen zodat u het toestel niet per ongeluk kunt inschakelen.

Op een draadloos netwerk aansluiten

Selecteren van de netwerkverbindingsmethode

Selecteer een draadloze verbindingsmethode in overeenstemming met uw netwerkomgeving.

- 1 Druk op SETUP.**
- 2 Selecteer “Network”.**
- 3 Selecteer “Network Connection”.**
- 4 Selecteer “Wireless(Wi-Fi)”.**

De volgende verbindingsmethoden zijn beschikbaar.

- “Instellen van een draadloze verbinding met de WPS-knop” (p. 302)
- “Instellen van een draadloze verbinding met een iPhone” (p. 303)
- “Instellen van een draadloze verbinding door te selecteren van een lijst met beschikbare toegangspunten” (p. 304)
- “Een draadloze verbinding handmatig configureren” (p. 305)
- “Instellen van een draadloze verbinding met de WPS PIN-code” (p. 306)

OPMERKING

Wanneer het toestel toegevoegd wordt aan een MusicCast-netwerk, kunnen de netwerkinstellingen tegelijkertijd worden geconfigureerd. Als u MusicCast gebruikt, raden we deze methode aan.

Gerelateerde links

“Het toestel aan het MusicCast netwerk toevoegen” (p. 69)

Instellen van een draadloze verbinding met de WPS-knop

U kunt gemakkelijk een draadloze verbinding instellen door één keer op de WPS-knop van uw draadloze router te drukken.

Instelmenu (Setup)

“Network” > “Network Connection” > “Wireless(Wi-Fi)”

1 Selecteer “WPS Button”.

2 Volg de instructies op het scherm om verbinding te maken met het draadloze netwerk.

Wanneer de verbindingsprocedure voltooid is, verschijnt “Completed” op de tv.

Als “Not connected” verschijnt, moet u opnieuw beginnen vanaf stap 1, of een andere verbindingsmethode proberen.

Hiermee zijn de netwerkinstellingen voltooid.

OPMERKING

Het is mogelijk dat het toestel geen verbinding maakt met de draadloze router als deze WEP gebruikt als versleutelingsmethode. Probeer in dat geval een andere verbindingsmethode.

Over WPS

- WPS (Wi-Fi Protected Setup) is een standaard die is opgesteld door de Wi-Fi Alliance en waarmee thuis gemakkelijk een draadloos netwerk kan worden ingesteld.

Gerelateerde links

“Selecteren van de netwerkverbindingsmethode” (p. 301)

Instellen van een draadloze verbinding met een iPhone

U kunt een draadloze verbinding instellen door de instellingen van de verbinding op uw iPhone toe te passen.

Controleer voor u verder gaat of uw iPhone verbonden is met een draadloze router.

OPMERKING

U hebt een iPhone met iOS 7 of hoger nodig.

Instelmenu (Setup)

“Network” > “Network Connection” > “Wireless(Wi-Fi)”

1 Selecteer “WAC(iOS)”.

2 Volg de instructies op het scherm om verbinding te maken met het draadloze netwerk.

Als het deelproces is afgerond, wordt het toestel automatisch verbonden met het geselecteerde netwerk.

Hiermee zijn de netwerkinstellingen voltooid.

OPMERKING

- Deze procedure zal de volgende standaardinstellingen herstellen.
 - Netwerkinstellingen
 - Bluetooth instellingen
 - Bluetooth, USB, media server en netwerk-materiaal geregistreerd als snelkoppelingen
 - Internetradiozenders die in de "Favorieten" zijn geregistreerd
 - Accountgegevens voor de netwerkdiensten
- Deze configuratie werkt niet als de beveiligingsmethode van uw draadloze router (toegangspunt) WEP is. Gebruik in dat geval een andere verbindingmethode.
- Als het toestel is verbonden via een netwerkkabel, zal er een waarschuwing verschijnen op de tv. Koppel de netwerkkabel los van het toestel en stel dan de draadloze verbinding in.

Gerelateerde links

“Selecteren van de netwerkverbindingmethode” (p. 301)

Instellen van een draadloze verbinding door te selecteren van een lijst met beschikbare toegangspunten

U kunt een draadloze verbinding maken door een toegangspunt te selecteren van een lijst met draadloze LAN-routers die gevonden zijn door het toestel. U moet de beveiligingssleutel met de hand invoeren.

Instelmenu (Setup)

“Network” > “Network Connection” > “Wireless(Wi-Fi)”

1 Selecteer “Access Point Scan”.

2 Volg de instructies op het scherm om verbinding te maken met het draadloze netwerk.

Wanneer de verbindingprocedure voltooid is, verschijnt “Completed” op de tv.

Als “Not connected” verschijnt, moet u opnieuw beginnen vanaf stap 1, of een andere verbindingsmethode proberen.

Hiermee zijn de netwerkinstellingen voltooid.

Gerelateerde links

“Selecteren van de netwerkverbindingmethode” (p. 301)

Een draadloze verbinding handmatig configureren

U kunt een draadloze verbinding Instellen door de vereiste informatie met de hand in te voeren. U moet de SSID (netwerknnaam), versleutelingssmethode en beveiligingsleutel voor uw netwerk instellen.

Instelmenu (Setup)

“Network” > “Network Connection” > “Wireless(Wi-Fi)”

1 Selecteer “Manual Setting”.

2 Volg de instructies op het scherm om verbinding te maken met het draadloze netwerk.

Wanneer de verbindingprocedure voltooid is, verschijnt “Completed” op de tv.

Als “Not connected” verschijnt, controleer dan of alle informatie correct is ingevoerd en begin opnieuw vanaf stap 1.

Hiermee zijn de netwerkinstellingen voltooid.

Gerelateerde links

“Selecteren van de netwerkverbindingssmethode” (p. 301)

Instellen van een draadloze verbinding met de WPS PIN-code

U kunt een draadloze verbinding maken door de PIN-code van het toestel in te voeren in de draadloze router. De methode is beschikbaar als de draadloze router de WPS-PIN-codemethode ondersteunt.

Instelmenu (Setup)

“Network” > “Network Connection” > “Wireless(Wi-Fi)”

1 Selecteer “PIN Code”.

2 Volg de instructies op het scherm om verbinding te maken met het draadloze netwerk.

Wanneer de verbindingprocedure voltooid is, verschijnt “Completed” op de tv.

Als “Not connected” verschijnt, moet u opnieuw beginnen vanaf stap 1, of een andere verbindingsmethode proberen.

Hiermee zijn de netwerkinstellingen voltooid.

Gerelateerde links

“Selecteren van de netwerkverbindingmethode” (p. 301)

Ondersteunde apparaten en bestandindelingen

Ondersteunde Bluetooth® apparatuur

De volgende Bluetooth apparaten kunnen worden gebruikt door het toestel.

- Bluetooth apparaten die A2DP ondersteunen kunnen worden gebruikt.
- Er kan niet worden gegarandeerd dat alle Bluetooth apparaten correct zullen werken.

Ondersteunde USB-apparatuur

De volgende USB-apparaten kunnen worden gebruikt door het toestel.

- Dit toestel is geschikt voor USB-geheugenapparaten met FAT16 of FAT32-formattering.
Probeer geen andere types USB-apparatuur aan te sluiten.
- USB-apparaten met versleuteling kunnen niet worden gebruikt.
- Er kan niet worden gegarandeerd dat alle USB-apparaten correct zullen werken.

Ondersteunde bestanden

De volgende bestandsindelingen kunnen worden gebruikt door het toestel.

Bestand	Samplingfrequentie (kHz)	Kwantiseringsbits (bits)	Bitsnelheid (kbps)	Aantal kanalen	Ondersteuning voor weergave zonder onderbrekingen
WAV *	32/44,1/48/ 88,2/96/ 176,4/192	16/24/32	-	2	○
MP3	32/44,1/48	-	8 tot 320	2	-
WMA	32/44,1/48	-	8 tot 320	2	-
MPEG-4 AAC	32/44,1/48	-	8 tot 320	2	-
FLAC	32/44,1/48/ 88,2/96/ 176,4/192	16/24	-	2	○
ALAC	32/44,1/48/ 88,2/96	16/24	-	2	○
AIFF	32/44,1/48/ 88,2/96/ 176,4/192	16/24/32	-	2	○
DSD	2,8 MHz/ 5,6 MHz/ 11,2 MHz	1	-	2	○

* Alleen voor lineair PCM. 32-bit-float bestanden kunnen niet worden weergegeven.

- Welke bestandsindelingen (formaten) er kunnen worden weergegeven hangt mede af van de op de mediaservers (pc's/NAS) geïnstalleerde software. Raadpleeg de handleiding van de serversoftware voor details.
- Digital Rights Management (DRM)-inhoud kan niet worden weergegeven.

Handelsmerken

Handelsmerken

De handelsmerken die in deze handleiding worden gebruikt, zijn als volgt.

COMPATIBLE WITH



Dolby, Dolby Vision, Dolby Audio, Pro Logic, en het dubbele-D symbool zijn handelsmerken van Dolby Laboratories Licensing Corporation.

Gefabriceerd onder licentie van Dolby Laboratories. Vertrouwelijke niet-gepubliceerde werken.

Copyright © 1992–2021 Dolby Laboratories. Alle rechten voorbehouden.



Zie <http://patents.dts.com> voor DTS-patenten.

Gefabriceerd onder licentie van DTS, Inc. of onder licentie van DTS Licensing Limited.

DTS, DTS-HD en het DTS-HD-logo zijn geregistreerde handelsmerken of handelsmerken van DTS, Inc. in de Verenigde Staten en andere landen.

© 2020 DTS, Inc. ALLE RECHTEN VOORBEHOUDEN.



Deze AV-Receiver is compatibel met AirPlay 2. iOS 11.4 of later is vereist.

Gebruik van de "Works with Apple" badge betekent dat een accessoire speciaal is ontwikkeld om te werken met de technologie die in de badge is aangegeven en dat de ontwikkelaar garandeert dat het aan de Apple prestatienormen voldoet.

Apple, AirPlay, Apple TV, Apple Watch, iPad, iPad Air, iPad Pro, iPhone, Lightning en iTunes zijn handelsmerken van Apple Inc., geregistreerd in de VS en in andere landen.

Amazon Alexa™

Amazon, Alexa, Amazon Music en alle daaraan gerelateerde logo's zijn handelsmerken van Amazon.com, Inc. of daaraan gelieerde bedrijven.

App StoreSM

App Store is een dienstenmerk van Apple Inc.



HIGH-DEFINITION MULTIMEDIA INTERFACE

De begrippen HDMI, HDMI High-Definition Multimedia Interface en het HDMI-logo zijn handelsmerken of geregistreerde handelsmerken van HDMI Licensing Administrator, Inc. in de Verenigde Staten en andere landen.

x.v.Color™

"x.v.Color" is een handelsmerk van Sony Corporation.

Android Google Play

Android en Google Play zijn handelsmerken van Google LLC.



Het Wi-Fi CERTIFIED™ Logo en Wi-Fi Protected Setup Logo geregistreerde handelsmerken van Wi-Fi Alliance®.

Wi-Fi, Wi-Fi CERTIFIED, Wi-Fi Protected Setup en WPA2 zijn handelsmerken of geregistreerde handelsmerken van Wi-Fi Alliance®.



Het Bluetooth® woordmerk en de logo's zijn gedeponeerde handelsmerken van Bluetooth SIG, Inc. en elk gebruik ervan door Yamaha Corporation geschiedt onder licentie.



Het toestel ondersteunt afstemmen op DAB/DAB+.

SILENT™
CINEMA

“SILENT CINEMA” is een handelsmerk van Yamaha Corporation.

musicCast

MusicCast is een handelsmerk of gedeponeerd handelsmerk van Yamaha Corporation.



Yamaha Eco-Label is een merk dat producten waarmerkt die hoge milieuprestaties leveren.

Google Noto Fonts

Dit product maakt gebruik van de volgende lettertypen.

Copyright © juni 2015, Google (<https://www.google.com/get/noto/#sans-lgc>), met gereserveerde lettertypenaam Noto Sans.

Copyright © June 2015, Google (<https://www.google.com/get/noto/help/cjk/>), met gereserveerde lettertypenaam Noto Sans CJK.

Deze lettertypesoftware wordt gebruikt onder de SIL Open Font Licentie, Version 1.1.

Deze licentie is verkrijgbaar met een FAQ op: <http://scripts.sil.org/OFL>

GPL/LGPL

Dit product gebruikt in sommige gedeelten GPL-/LGPL-open-source software. U hebt alleen het recht om deze opensourcecode te bemachtigen, dupliceren, wijzigen en opnieuw te verdelen. Voor informatie over GPL/LGPL open-source software, hoe u het kunt verkrijgen, en over de GPL/LGPL-licentie, verwijzen we u naar de website van Yamaha Corporation

(<https://download.yamaha.com/sourcecodes/musiccast/>).

Licenties

Raadpleeg het volgende voor informatie over de licenties voor software van derden in dit product.

[http://\(IP address of this product*\)/licenses.html](http://(IP address of this product*)/licenses.html)

* Het IP-adres van dit product kan worden gecontroleerd met MusicCast Controller.

Technische gegevens

Technische gegevens

De technische gegevens van dit toestel zijn als volgt.

Ingangen

Analoge audio

- Audio x 3

Digitale audio

- Optisch x 1 (ondersteunde frequenties: 32 kHz tot 96 kHz)
- Coaxiaal x 1 (ondersteunde frequenties: 32 kHz tot 192 kHz)

HDMI-ingang

- HDMI x 4

Andere aansluitingen

- USB x 1 (USB2.0)
- NETWORK (bedraad) x 1 (100Base-TX/10Base-T)

Uitgangaansluitingen

Analoge audio

- Luidspreker uit x 5 (5-kan) (FRONT L/R, CENTER, SURROUND L/R*)
 - * Toewijzing is mogelijk [BI-AMP (FRONT L/R), ZONE B]
- Voorversterker uitgang x 2 (Subwoofer [mono] x 2)
- Hoofdtelefoon x 1

HDMI-uitgang

- HDMI OUT x 1

Andere aansluitingen

- YPAO x 1

HDMI

HDMI Eigenschappen:

- 8K, 4K Ultra HD (inclusief 8K/60, 50 Hz, 4K/120, 100 Hz 10-bit), 3D Video, ARC (Audio Return Channel), eARC (enhanced Audio Return Channel), HDMI Control (CEC), Auto Lip Sync, Deep Color, "x.v.Color", HD-audioweergave, 21:9 beeldverhouding, BT.2020 colorimetrie, HDR-compatibel, HDR10+, Dolby Vision, Hybrid Log-Gamma, DSC FRL, FRL

Video-indeling (Repeater-modus)

- VGA
 - 480i/60 Hz
 - 576i/50 Hz
 - 480p/60 Hz
 - 576p/50 Hz
 - 720p/60 Hz, 50 Hz
 - 1080i/60 Hz, 50 Hz
 - 1080p/120 Hz, 100 Hz, 60 Hz, 50 Hz, 30 Hz, 25 Hz, 24 Hz
 - 4K/120 Hz, 100 Hz, 60 Hz, 50 Hz, 30 Hz, 25 Hz, 24 Hz
 - 8K/60 Hz (8K60₀)*, 50 Hz (8K50₀)*, 30 Hz, 25 Hz, 24 Hz
- * Alleen DSC (Display Stream Compression)

Audio-indeling

- Dolby TrueHD
- Dolby Digital Plus
- Dolby Digital
- DTS-HD Master Audio
- DTS-HD High Resolution
- DTS Express
- DTS
- DSD 2-kan. tot 6-kan. (2,8 MHz)
- PCM 2-kan. tot 8-kan. (max. 192 kHz/24-bit)

Inhoudsbeveiliging: HDCP 1.4/2.3-compatibel

Link-functie: CEC ondersteund

TUNER

Analoge Tuner

- [Modellen voor het V.K., Europa en Rusland]
DAB/FM met Radio Data System x 1 (TUNER)
- [Modellen voor Australië]
DAB/FM x 1 (TUNER)
- [Overige modellen]
FM/AM x 1 (TUNER)

USB

Geschikt voor Mass Storage Class USB-geheugen

Huidige opslagcapaciteit: 1,0 A

Bluetooth

Sink-functie

- Bronapparaat naar AVR (bijv. smartphone/tablet)
- Ondersteund profiel
 - A2DP, AVRCP
- Ondersteunde codecs
 - SBC, AAC

Bronfunctie

- AVR naar sink-apparaat (d.w.z. de ontvanger, bijv. Bluetooth hoofdtelefoon)
- Ondersteund profiel
 - A2DP, AVRCP
- Ondersteunde codecs
 - SBC
- Geschikt voor bediening afspelen/stoppen vanaf het sink-apparaat (ontvanger)

Bluetooth-versie

- Ver.4.2

Draadloos uitgangssignaal

- Bluetooth Class 2

Maximale communicatieafstand

- 10 m zonder interferentie

Network

PC Client-functie

AirPlay 2 ondersteund

Internetradio

muziekstreamingdienst

Wi-Fi-functie

- Draadloze LAN-normen: IEEE 802.11 a/b/g/n/ac*
 - * Alleen 20 MHz kanaalbandbreedte
- Radiofrequentie: 2,4/5 GHz
- Geschikt voor WPS met de PIN-methode en de Druk op de knop-methode
- Beschikbare beveiligingsmethode: WEP, WPA2-PSK (AES), Mixed Mode

Compatibele decoderingsindelingen

Decoderingsindeling

- Dolby TrueHD, Dolby Digital Plus
- Dolby Digital
- DTS-HD Master Audio, DTS-HD High Resolution, DTS Express
- DTS, DTS 96/24

Post-decoderingsindeling

- Dolby Pro Logic II Music, Dolby Pro Logic II Movie, Dolby Pro Logic II Game
- DTS Neo: 6 Music, DTS Neo: 6 Cinema

Audiogedeelte

Nominaal uitgangsvermogen (2 kanalen)	
• [Behalve modellen voor de V.S. en Canada] (20 Hz tot 20 kHz, 0,06% THD, 6 Ω)	
• L/R voor, L/R surround	80 W/kan.
• Midden	80 W
• [Modellen voor de V.S. en Canada] (20 Hz tot 20 kHz, 0,06% THD, 8 Ω)	
• L/R voor, L/R surround	80 W/kan.
• Midden	80 W
• [Modellen voor de V.S. en Canada] (1 kHz, 0,9% THV, 8 Ω)	
• L/R voor, L/R surround	95 W/kan.
• Midden	95 W
Uitgangsvermogen (1 kanaal)	
• [Behalve modellen voor de V.S. en Canada] (1 kHz, 0,9% THD, 6 Ω)	
• L/R voor, midden, L/R surround	115 W
• [Modellen voor de V.S. en Canada] (1 kHz, 0,9% THV, 8 Ω)	
• L/R voor, midden, L/R surround	115 W
Maximaal effectief uitgangsvermogen (1 kanaal)	
• [Alle modellen]	
(1 kHz, 10% THV, 6 Ω)	
• L/R voor, midden, L/R surround	145 W
• [Modellen voor de V.S. en Canada]	
(1 kHz, 10% THV, 8 Ω)	
• L/R voor, midden, L/R surround	140 W
Dempingsfactor	
• Voor L/R (1 kHz, 8 Ω)	100 of meer
Ingangsgevoeligheid/ingangsimpedantie	
• AUDIO 3 enz. (1 kHz, opgegeven uitgangsvermogen)	200 mV/47 k Ω
Maximum ingangssignaal	
• AUDIO 3 enz. (1 kHz, 0,5% THV)	2,4 V
Nominaal uitgangsniveau/Uitgangsimpedantie	
• PRE OUT	
• SUBWOOFER (50 Hz)	1,0 V/470 Ω
Maximum uitgangsniveau	
• PRE OUT	
• SUBWOOFER	6,5 V
Impedantie hoofdtelefoon	
	16 Ω of meer
Frequentierespons	
• AUDIO 3 etc. naar Voor (Pure Direct) (10 Hz t/m 100 kHz)	+0/-3 dB

APPENDIX > Technische gegevens

Totale Harmonische Vervorming	
• [Behalve modellen voor de V.S. en Canada]	
• AUDIO 3 etc. naar Voor (Pure Direct) (20 Hz t/m 20 kHz, 40 W, 6 Ω)	0,04% of minder
• [Modellen voor de V.S. en Canada]	
• AUDIO 3 etc. naar Voor (Pure Direct) (20 Hz t/m 20 kHz, 40 W, 8 Ω)	0,04% of minder

Signaal-ruis-verhouding (IHF-A-netwerk)	
• AUDIO 3 enz. (Pure Direct) (Ingang 1 kΩ kortgesloten, Luidsprekeruitgang)	110 dB of meer

Restruis (IHF-A-netwerk)	
• Voor L/R (Luidspreker Uit)	150 μV of minder

Kanaalscheiding	
• AUDIO 3 enz. (Ingang 1 kΩ kortgesloten, 1 kHz/10 kHz)	70 dB/50 dB of meer

Volumeregeling	
• Zone A	MUTE, -80 dB t/m +16,5 dB (in stappen van 0,5 dB)

Toonregelingkenmerken	
• Zone A	
• Bass Boost/Cut	±6 dB/stap van 0,5 dB bij 50 Hz
• Bass Turnover	350 Hz
• Treble Boost/Cut	±6 dB/stap van 0,5 dB bij 20 kHz
• Treble Turnover	3,5 kHz

Filterkenmerken	
(fc=40/60/80/90/100/110/120/160/200 Hz)	
• H.P.F. (Voor, Midden, Surround)	12 dB/oct.
• L.P.F. (Subwoofer)	24 dB/oct.

FM-gedeelte

Afstembereik	
• [Modellen voor de V.S. en Canada]	87,5 MHz tot 107,9 MHz
• [Modellen voor Azië, Taiwan, Brazilië, Midden en Zuid-Amerika en algemene modellen]	87,5/87,5 MHz tot 108,0/108,0 MHz
• [Overige modellen]	87,50 MHz tot 108,00 MHz

50 dB Rustgevoeligheid (IHF, 1 kHz, 100% MOD.)	
• Mono	3 μV (20,8 dBf)

Signaal-ruis-verhouding (IHF)	
• Mono	69 dB
• Stereo	68 dB

Harmonische vervorming	
• Mono	0,5%
• Stereo	0,6%

 Antenne-aansluiting
75 Ω ongebalanceerd

AM-gedeelte (Behalve modellen voor het V.K., Europa, Rusland en Australië)

Afstembereik

- [Modellen voor de V.S. en Canada] 530 kHz tot 1710 kHz
- [Modellen voor Azië, Taiwan, Brazilië, Midden en Zuid-Amerika en algemene modellen] 530/531 kHz tot 1710/1611 kHz
- [Overige modellen] 531 kHz tot 1611 kHz

DAB-gedeelte (Modellen voor het V.K., Europa, Rusland en Australië)

Afstembereik

174,928 MHz t/m 239,200 MHz (Band III)

 Ondersteund Audioformaat

MPEG 1 Layer II/MPEG-4 HE-AAC v2 (aacPlus v2)

 Antenne
75 Ω ongebalanceerd

Algemeen

Stroomvoorziening*

- [Modellen voor de V.S. en Canada] 120 V, 60 Hz wisselstroom
- [Modellen voor Taiwan, Brazilië en Midden en Zuid-Amerika] 110 tot 120 V, 60 Hz wisselstroom
- [Modellen voor China] 220 V, 50 Hz wisselstroom
- [Modellen voor Korea] 220 V, 60 Hz wisselstroom
- [Modellen voor Australië] 240 V, 50 Hz wisselstroom
- [Modellen voor het V.K., Europa en Rusland] 230 V, 50 Hz wisselstroom
- [Modellen voor Azië en Algemene modellen] 220 tot 240 V, 50/60 Hz wisselstroom

* Als het toestel uit (standby) staat, kan het nieuwe firmware downloaden via het netwerk. In dit geval zal het stroomverbruik hoger zijn dat de getoonde waarde.

 Stroomverbruik

260 W

APPENDIX > Technische gegevens

Stroomverbruik in stand-by*	
• HDMI Control uit, Standby Through uit, Network Standby uit	0,1 W
• HDMI Control aan, Standby Through aan, Network Standby aan	
• Ingang: AUDIO 1 (HDMI geen signaal)	1,8 W
• HDMI Control uit, Standby Through uit, Network Standby aan, Bluetooth Standby uit	
• Wired	1,8 W
• Wi-Fi	1,8 W
• HDMI Control uit, Standby Through uit, Network Standby aan, Bluetooth Standby aan	
• Wired	1,8 W
• HDMI Control aan, Standby Through aan, Network Standby aan, Bluetooth Standby aan	
• Wi-Fi	2,5 W
* Als het toestel uit (standby) staat, kan het nieuwe firmware downloaden via het netwerk. In dit geval zal het stroomverbruik hoger zijn dat de getoonde waarde.	

Maximum stroomverbruik (Alle kanalen aangedreven 10% THV)	
• [Modellen voor Azië, Brazilië, Midden en Zuid-Amerika en algemene modellen]	520 W

Afmetingen (B x H x D)	435 x 171 x 377 mm
------------------------	--------------------

Referentieafmetingen (met draadloze antenne rechtop)	435 x 245 x 377 mm
* Inclusief poten en uitsteeksels	

Gewicht	8,8 kg
---------	--------

* De inhoud van deze handleiding geldt voor de meest recente specificaties op de datum van publicatie. Voor de meest recente handleiding gaat u naar de website van Yamaha, waar u het bestand met de handleiding kunt downloaden.

Standaardinstellingen

Standaardinstellingen van het menu Option

De standaardinstellingen van het menu "Option" zijn als volgt.

DSP/Surround	
• Program	-
• Sur.Decode	-
• DSP Level	0 dB
• Adaptive DRC	Off
• Enhancer	
• HDMI 1-4, AUDIO 1-5, TV	Off
• Overige	On
Volume Trim	
• Input Trim	0,0 dB
• Subwoofer Trim	0,0 dB
• ZoneB Trim	0,0 dB
Lipsync	On
Audio Signal Information	-
Video Signal Information	-
Audio In	-
Video Out	Off
Shuffle	Off
Repeat	Off
Volume Interlock	Limited

Standaardinstellingen van het menu Setup

De standaardinstellingen van het menu “Setup” zijn als volgt.

Speaker

Configuration	
• Power Amp Assign	Surround
• Subwoofer	Use
• Front	Small
• Center	Small
• Surround	Small
• Crossover	80 Hz
• Subwoofer Phase	Normal
• Extra Bass	Off
• Virtual CINEMA FRONT	Off
Distance	3,00 m
Level	0,0 dB
Equalizer	Off
Speaker Impedance (Alleen modellen voor de V.S. en Canada)	8Ω MIN
Test Tone	Off

HDMI

HDMI Control	On
Audio Output	Off
Standby Through	
• Modellen voor het V.K., Europa, Rusland en Korea	Auto
• Andere modellen	On
4K Upscaling	Off
HDCP Version	
• HDMI 1-4	Auto
Standby Sync	Auto
ARC	On
HDMI Video Format	
• HDMI 1-4	4K Mode 1

Sound

Tone Control	Treble, Bass Bypass (0,0 dB)
* Wanneer zowel "Treble" en "Bass" 0,0 dB zijn, zal "Bypass" verschijnen.	
Surround Decoder	
• Panorama	Off
• Center Width	3
• Dimension	0
• Center Image	0,3
All-Channel Stereo	
• Monaural Mix	Off
Lipsync	Auto
• Select	(Deze instelling werkt alleen wanneer er tv die de automatische Lipsync-functie ondersteunt is aangesloten op het toestel via HDMI.)
• Adjustment	0 ms
Dialogue	
• Dialogue Level	0
Volume	
• Dynamic Range	Maximum
• Max Volume	+16,5 dB
• Initial Volume	Off
• ZoneB Volume	Sync.

Scene

HDMI Control Sync	On
Scene Rename	-

Function

Input Setting	
• Input Rename	
• HDMI 1-4	Auto
• Overige	Manual
• Input Skip	Off
• TV Audio Input	AUDIO 1

User Interface	
• Display Settings	
• Dimmer	-2
• Volume	dB
• Short Message	On
• Position	Bottom
• Touch Sound	On
• Remote Color Key	Default
• Memory Guard	Off

ECO	
• Auto Power Standby	20 minutes
• ECO Mode	Off

Tuner	FM50/AM9
(Alleen modellen voor Azië, Taiwan, Brazilië, algemene modellen en modellen voor Midden en Zuid-Amerika)	

Initialization	-
----------------	---

Backup/Restore	-
----------------	---

Firmware Update	-
-----------------	---

Network

Information	-
-------------	---

Network Connection	Wired
--------------------	-------

IP Address	
• DHCP	On

DMC Control	Enable
-------------	--------

Network Standby	Auto
-----------------	------

Network Name	-
--------------	---

MusicCast Link Power Interlock	Off
--------------------------------	-----

Bluetooth

Bluetooth	On
-----------	----

Audio Receive	
• Disconnect	-
• Bluetooth Standby	On

Audio Send

- Transmitter
- Device Search

Off

-

Language

English

Standaardinstellingen van het menu op het display op het voorpaneel

De standaardinstellingen van het menu “Front Display” zijn als volgt.

Dimmer	-2
Zone Power	Off
Settings	
• Function Lock	
• Volume Knob Lock	Off
• Input Selector Lock	Off
• Scene Key Lock	Off
• Touch Sound	On
• Remote Sensor	On
• Remote ID	ID1
• Information Skip	Off
• Initialization	-
• Backup/Restore	-
• Firmware Update	-
• Retail Demo Mode	Off

Yamaha Global Site
<https://www.yamaha.com/>

Yamaha Downloads
<https://download.yamaha.com/>

Manual Development Group
© 2020 Yamaha Corporation

Published 11/2021 NV-D0

AV19-0025