



AV-Receiver

RX-A3030

RX-A2030

Gebruiksaanwijzing

Lees het meegeleverde boekje "Veiligheidsbrochure" voordat u dit toestel gebruikt.

Nederlands

INHOUD

Accessoires	5
-------------------	---

EIGENSCHAPPEN 6

Wat u kunt doen met het toestel	6
---------------------------------------	---

Namen en functies van onderdelen	10
--	----

Voorpaneel	10
Display op voorpaneel (indicators)	12
Achterpaneel	13
Afstandsbediening	15

VOORBEREIDINGEN 17

Algemene installatieprocedure	17
-------------------------------------	----

1 De luidsprekers aansluiten	18
------------------------------------	----

Basisluidsprekerconfiguratie	19
Geavanceerde luidsprekerconfiguratie	24

Ingangen/uitgangen en kabels	34
------------------------------------	----

2 Een tv aansluiten	35
---------------------------	----

3 Weergaveapparaten aansluiten	41
--------------------------------------	----

Videoapparaten (zoals bd/dvd-spelers) aansluiten	41
Audioapparaten (zoals cd-spelers) aansluiten	43
Aansluiten op de aansluitingen op het voorpaneel	44

4 De FM/AM-antennes aansluiten	45
--------------------------------------	----

5 Op een netwerk aansluiten	46
-----------------------------------	----

6 Andere apparaten aansluiten	47
-------------------------------------	----

Opnameapparaten aansluiten	47
Een apparaat aansluiten op een analoge multikanaals uitgang	47
Een apparaat aansluiten dat compatibel is met de triggerfunctie	48

7 Het netsnoer aansluiten	48
---------------------------------	----

8 Een schermtaal voor het menu selecteren	49
---	----

9 De luidsprekerinstellingen automatisch optimaliseren (YPAO) ...	50
---	----

Meten bij één luisterpositie (single meting)	53
Meten op meerdere luisterposities (multi-meting)	55
De meetresultaten controleren	57
De voorgaande YPAO-aanpassingen opnieuw laden	58
Foutberichten	59
Waarschuwingsberichten	60

WEERGAVE 61

Basisweergaveprocedure	61
------------------------------	----

Een HDMI-uitgang selecteren	61
-----------------------------------	----

De signaalbron en favoriete instellingen selecteren met één aanraking (SCENE)	62
---	----

Scènetoewijzingen configureren	63
Onderdelen selecteren die u als de scènetoewijzingen wilt opnemen	63

De geluidsmodus selecteren	64
----------------------------------	----

Genieten van stereoscopische geluidsvelden (CINEMA DSP HD ³ /CINEMA DSP 3D)	65
Genieten van onverwerkte weergave	68
Genieten van high-fidelity geluidswaergave (Pure Direct)	69
Genieten van gecompriëerde muziek met verbeterd geluid (Compressed Music Enhancer)	69

Luisteren naar FM/AM-radio	70
----------------------------------	----

De frequentiestappen instellen	70
Een ontvangstfrequentie selecteren	70
Favoriete radiozenders registreren (voorkeurzenders)	71
HD Radio™ afstemmen	72
Radio Data System afstemmen	74
De radio op de tv bedienen	75

Weergave van iPod-muziek	77
--------------------------------	----

Een iPod aansluiten	77
Weergave van iPod-inhoud	78

Muziek afspelen van een USB-opslagapparaat	81
Een USB-opslagapparaat aansluiten	81
Weergeven van de inhoud van een USB-opslagapparaat	81
Muziek afspelen die is opgeslagen op mediaservers (PC's/NAS)	84
Instellingen voor het delen van media	84
Weergave van PC-muziekinhoud	84
Naar internetradio luisteren	87
Weergave van iTunes/iPod-muziek via een netwerk (AirPlay)	89
Weergave van iTunes/iPod-muziekinhoud	89
Video/audio afspelen in meerdere ruimtes (multizone)	91
Voorbeelden van multizoneconfiguratie	91
Het multizonesysteem voorbereiden	92
Zone2, Zone3 of Zone4 bedienen	96
De huidige status weergeven	98
Informatie wisselen op het display van het voorpaneel	98
De statusinformatie weergeven op de tv	98
Weergave-instellingen configureren voor verschillende weergavebronnen (menu Option)	99
Onderdelen van het menu Option	99

INSTELLINGEN **104**

Signaalbronnen configureren (menu Input)	104
Onderdelen van het menu Input	104
De functie SCENE configureren (menu Scene)	106
Onderdelen van het menu Scene	107
De instellingen van geluidsprogramma's en surrounddecoders configureren (menu Sound Program)	109
Onderdelen van het menu Sound Program	110
Verschiede functies configureren (menu Setup)	112
Onderdelen van het menu Setup	113
Speaker (Manual Setup)	116
Sound	120
Video	122
HDMI	124

Network	125
Multi Zone	127
Function	129
ECO	132
Language	132

Informatie over het toestel weergeven (menu Information)

Informatietypen	133
-----------------------	-----

De systeeminstellingen configureren (menu ADVANCED SETUP)

Items van het menu ADVANCED SETUP	135
De instelling van de luidsprekerimpedantie (SPEAKER IMP.) wijzigen	135
De afstandsbedieningssensor (REMOTE SENSOR) in-/uitschakelen	135
De afstandsbedienings-ID selecteren (REMOTE CON AMP)	135
De instelling van de FM/AM-afstemmingsfrequentie wijzigen (TUNER FRQ STEP)	136
Het videosaaltype wisselen (TV FORMAT)	136
De beperking op HDMI-videoweergave verwijderen (MONITOR CHECK)	136
Back-up maken van de instellingen en deze herstellen (RECOV./BACKUP)	137
De standaardinstellingen herstellen (INITIALIZE)	137
De firmware bijwerken (FIRM UPDATE)	137
De versie van de firmware controleren (VERSION)	137

Externe apparaten besturen met de afstandsbediening

De afstandsbedieningscodes registreren	138
Programmeren vanaf andere afstandsbedieningen (leren)	140
Apparaatnamen bewerken	141
Meerdere functies tegelijk besturen (macro)	142
De afstandsbedieningsconfiguraties resetten	144

De firmware van het toestel bijwerken via het netwerk

APPENDIX **147**

Veelgestelde vragen

Problemen oplossen

Stroom, systeem en afstandsbediening	148
Audio	150
Video	152
FM/AM-radio	153
USB en netwerk	154

Foutberichten op het voorpaneel	155
Woordenlijst	156
Audio-informatie	156
HDMI en video-informatie	157
Yamaha-technologie	158
Videosignaalstroom	159
Multizoneweergave	160
Informatie over HDMI	161
HDMI Control	161
Voor HDMI geschikte signalen	162
Overzicht ter referentie (achterpaneel)	163
Handelsmerken	164
Technische gegevens	165
Index	169

Accessoires

Controleer of de volgende accessoires bij het product zijn geleverd.

Afstandsbediening

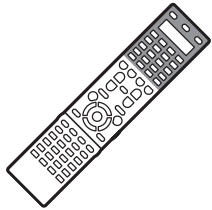

Batterijen (x4)

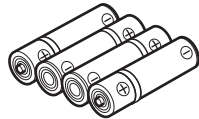

*RX-A3030: AAA, LR03, UM-4
RX-A2030: AAA, R03, UM-4

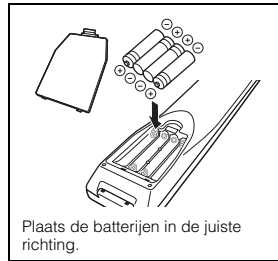

Plaats de batterijen in de juiste richting.

AM-antenne

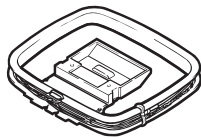

FM-antenne

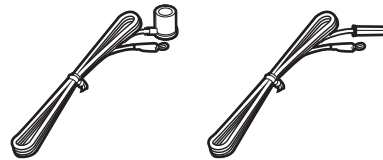

*Afhankelijk van de regio waarin het product is gekocht, wordt een van bovengenoemde accessoires meegeleverd.

YPAO-microfoon

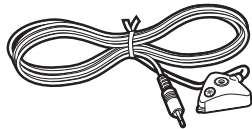

Microfoonstandaard
(alleen RX-A3030)

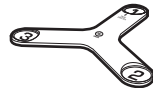

*Wordt gebruikt voor hoekmeting tijdens YPAO.

Netsnoer



*Welk netsnoer wordt meegeleverd, is afhankelijk van de regio waarin u de aankoop hebt gedaan.

Cd-rom
(Gebruikershandleiding)



Easy Setup-gids



Veiligheidsbrochure



Werkingsbereik van de afstandsbediening

- Richt de afstandsbediening op de afstandsbedieningssensor op het toestel en blijf binnen het hieronder getoonde werkbereik.

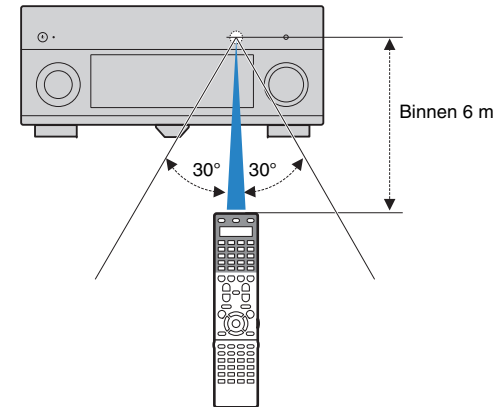

- De afbeeldingen van het toestel en de afstandsbediening die in deze handleiding worden gebruikt, zijn van de RX-A3030 (Amerikaans model), tenzij anders wordt aangegeven.

- Sommige functies zijn niet beschikbaar in bepaalde regio's.
- Vanwege productverbeteringen kunnen technische gegevens en uiterlijk zonder kennisgeving worden gewijzigd.
- In deze handleiding wordt de bediening met de meegeleverde afstandsbediening uitgelegd.
- In deze handleiding worden de "iPod", "iPhone" en "iPad" allemaal aangeduid met "iPod". "iPod" verwijst naar "iPod", "iPhone" en "iPad", tenzij anderszins wordt aangegeven.
-  wijst op voorzorgsmaatregelen bij het gebruik van het product en op functiebeperkingen.
-  wijst op aanvullende uitleg voor een beter gebruik.

EIGENSCHAPPEN

Wat u kunt doen met het toestel

Uitgebreide ondersteunde inhoud

- iPod/iPhone/iPad ➔ p. 77
- USB ➔ p. 81
- Mediaserver (pc/NAS) ➔ p. 84
- Internetradio ➔ p. 87
- AirPlay ➔ p. 89



3D- en 4K-signalen worden ondersteund

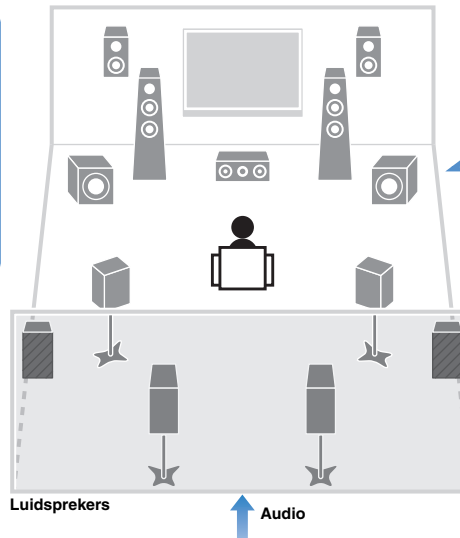
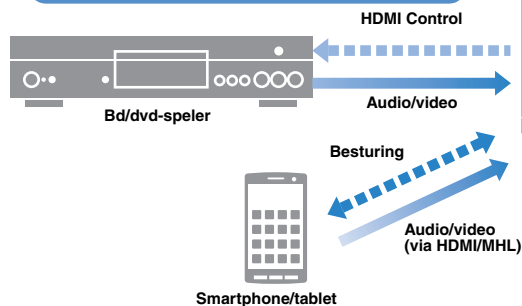

Ondersteunt een luidsprekersysteem met 2 tot 9 kanalen (plus achterste aanwezigheidskanaal) en maximaal 2 subwooferaansluitingen. Hierdoor kunt u in verschillende stijlen genieten van uw favoriete akoestische ruimtes.

- De luidsprekerinstellingen automatisch optimaliseren op basis van de ruimte waarin u zich bevindt (YPAO) ➔ p. 50
- De reproductie van stereo of multikanaals geluid met de geluidsvelden zoals bioscoopzalen en concertzalen (CINEMA DSP) ➔ p. 65
- Genieten van gecomprimeerde muziek met verbeterd geluid (Compressed Music Enhancer) ➔ p. 69
- U kunt uw systeem uitbreiden met bi-amp aansluitingen, kanaaluitbreiding (met een externe vermogensversterker) en multizone-instellingen ➔ p. 24

De signaalbron en favoriete instellingen met één aanraking wijzigen (SCENE)

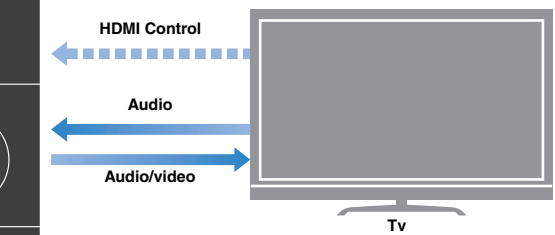
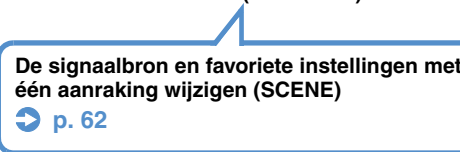

Sequentiële bediening van een tv, AV-receiver en bd/dvd-speler (HDMI Control)

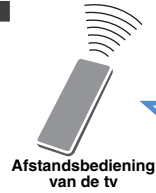

➔ p. 161

Vol handige functies!

❑ Verschillende apparaten aansluiten (p. 41)

Het toestel is ook voorzien van een aantal HDMI-aansluitingen en ingangen/uitgangen waarop u videoapparaten (zoals bd/dvd-spelers), audioapparaten (zoals cd-spelers), gameconsoles, camcorders en andere apparaten kunt aansluiten.

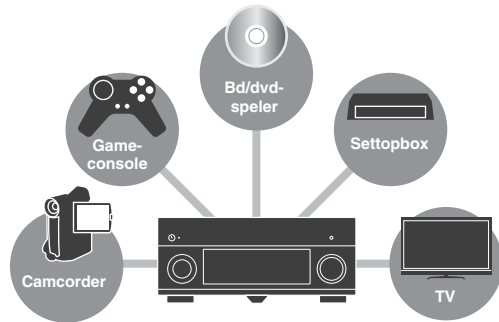

❑ Tv-audio afspelen in surroundgeluid met één HDMI-kabelverbinding (Audio Return Channel: ARC) (p. 35)

Wanneer u een ARC-compatibele tv gebruikt, hebt u maar één HDMI-kabel nodig om video-uitvoer naar de tv, audio-invoer van de tv en overdracht van HDMI Control-signalen in te schakelen.

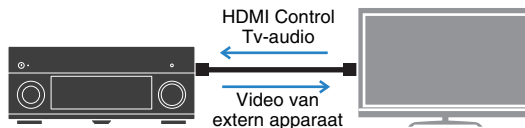

❑ Eenvoudige bediening en draadloos muziek afspelen van iPhone of Android-apparaat

Met de app "AV CONTROLLER" voor smartphones/tablets kunt u het toestel bedienen vanaf een iPhone, iPad, iPod Touch of Android-apparaten. Ga naar de website van Yamaha voor meer informatie.

❑ Luisteren naar FM/AM-radio (p. 70)

Het toestel is voorzien van een ingebouwde FM/AM-tuner. U kunt 40 favoriete zenders als voorkeurzenders registreren.

❑ Genieten van high-fidelity geluidsweggeving (p. 69)

Als de modus Pure Direct is ingeschakeld, geeft het toestel de geselecteerde signaalbron weer met zo min mogelijk tussenliggende schakelingen, zodat u kunt genieten van hifi-geluidskwaliteit.

❑ Eenvoudige bediening via een tv-scherm

Met behulp van het menu op het scherm kunt u door verschillende typen inhoud (zoals iPod, USB en netwerk) navigeren, informatie bekijken of eenvoudig de instellingen configureren.

❑ Laag stroomverbruik

Met de ECO-modus (energiebesparingsfunctie) kunt u het stroomverbruik van het toestel verminderen (p. 132).

❑ Externe apparaten bedienen met de meegeleverde afstandsbediening

U kunt externe apparaten bedienen met de meegeleverde afstandsbediening door de afstandsbedieningscodes van de externe apparaten (zoals tv en bd/dvd-spelers) te registreren (p. 138).

❑ Achtergrondverlichting afstandsbediening

RX-A3030

Met de achtergrondverlichting kunt u de afstandsbediening ook gemakkelijk bedienen in een donkere thuisbioscoop.

Handige tips

Ik wil een weergaveapparaat aansluiten met HDMI voor video en niet-HDMI voor audio...

Gebruik "Audio Select" in het menu "Option" om op te geven welk type audio-ingang u voor de corresponderende signaalbron wilt gebruiken (p. 102).

Video en audio zijn niet synchroon...

Kies "Lipsync" in het menu "Setup" als u de vertraging tussen de video- en audio-uitgang wilt aanpassen (p. 120).

Ik wil geluid horen uit de tv-luidsprekers...

Kies "Audio Output" in het menu "Setup" om de uitvoerbestemmingen te selecteren van signalen die in het toestel binnenkomen (p. 124). U kunt de luidsprekers van uw tv als uitvoerbestemming selecteren.

Ik wil de taal van het menu op het scherm wijzigen...

Kies "Language" in het menu "Setup" om Engels, Japans, Frans, Duits, Spaans, Russisch, Italiaans of Chinees te selecteren (p. 49).

Ik wil de firmware bijwerken...

Kies "FIRM UPDATE" in het menu "ADVANCED SETUP" om de firmware van het toestel bij te werken (p. 137). Als het toestel is verbonden met het internet, wordt op de tv een bericht weergegeven wanneer een update van de firmware beschikbaar is (p. 146).

Er zijn nog veel meer instellingen waarmee u het toestel kunt aanpassen. Zie de volgende pagina's voor meer informatie.

- Inganginstellingen (p. 104)
- SCENE-instellingen (p. 107)
- Instellingen van geluidsprogramma en surrounddecoder (p. 110)
- Diverse functie-instellingen (p. 113)
- Informatieweergave (zoals audiosignaal en videosignaal) (p. 133)
- Systeeminstellingen (p. 135)

CINEMA DSP

De spanning van een concertzaal en het machtige gevoel dat je midden in een film zit. We willen allemaal van die ervaringen genieten vanuit onze woonkamer. Yamaha wil al meer dan 20 jaar die wensen vervullen en dat is nu gelukt met de Yamaha AV-receivers.

Wat is een geluidsveld?

We nemen geluid van een stem of instrument niet alleen waar als de geluiden die we rechtstreeks horen, maar ook als het "gereflecteerde" of "weergalmende" geluid dat wordt weerkaatst door de wanden of het plafond van het gebouw. Het karakter van het gereflecteerde en weergalmende geluid wordt beïnvloed door de vorm, de grootte en het materiaal van het gebouw. Doordat we al deze geluiden bij elkaar horen, krijgen we het gevoel dat bij die specifieke ruimte hoort. Dit unieke akoestische karakter van een specifieke ruimte noemen we het "geluidsveld".

Conceptueel diagram van het geluidsveld van een concertzaal

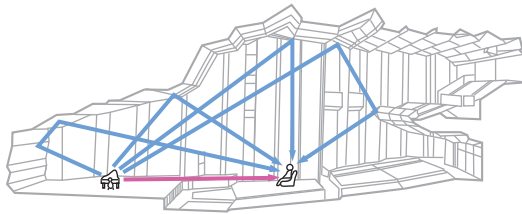

Conceptueel diagram van een geluidsveld dat door het toestel wordt gemaakt

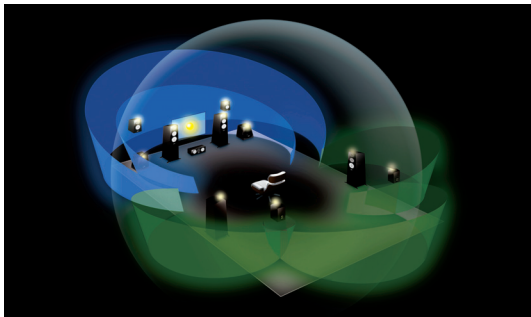

CINEMA DSP/CINEMA DSP 3D

Yamaha heeft een enorme hoeveelheid akoestische gegevens verzameld door de daadwerkelijke geluidsvelden van concertzalen en podia overal in de wereld te analyseren. Met "CINEMA DSP" kunnen deze gegevens worden toegepast om geluidsvelden te maken. Dit toestel bevat een groot aantal verschillende geluidsprogramma's waarvoor CINEMA DSP wordt gebruikt.

Door een geluidsprogramma te kiezen dat past bij de inhoud van de weergavebron, zoals films, muziek of games, kunt u de akoestische effecten van die specifieke inhoud optimaal benutten. (Met een geluidsprogramma dat is ontwikkeld voor films, kunt u bijvoorbeeld het gevoel krijgen dat u echt in de scène zit.)

Bovendien gebruikt de functie "CINEMA DSP 3D" 3-dimensionale geluidsvelden waarin de hoogte-as is opgenomen, wat zorgt voor een nog realistischer geluidsveld met een ruimtelijk gevoel.

CINEMA DSP HD³

RX-A3030

"CINEMA DSP HD³" is het vlaggenschip van Yamaha voor technologie voor de weergave van 3D-geluidsvelden. Er wordt volop gebruik gemaakt van de enorme hoeveelheid reflectiegegevens binnen de geluidsveldgegevens. Met ondersteuning voor weergave via de achterste aanwezigheidsluidspreker is de capaciteit voor het genereren van akoestische reflecties meer dan twee keer zo groot als bij conventionele CINEMA DSP 3D. De mogelijkheid voor weergave van hoge frequenties zorgt bovendien voor een zeer natuurlijk en krachtig ruimtelijk geluidsveld.

Mogelijkheid voor het reproduceren van reflecties (als het geluidsprogramma "Hall in Munich" is geselecteerd)

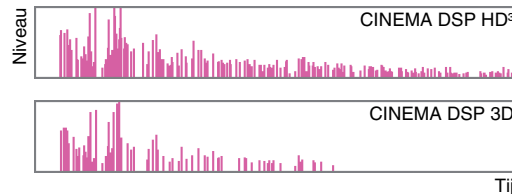

De luidsprekerinstellingen optimaliseren voor de omgeving (YPAO)

De meegeleverde YPAO-microfoon kan worden gebruikt voor het analyseren van de omgeving, zodat deze informatie kan worden gebruikt voor het automatisch aanpassen van verschillende instellingen voor de luidsprekers en het geluidsveld. Hierdoor kan het onderscheidende karakter van de inhoud die u hoort worden gemaximaliseerd en wordt de effectiviteit van de Yamaha-technologie voor het genereren van geluidsvelden geoptimaliseerd voor uw specifieke luisteromgeving.

YPAO-R.S.C.

In ruimtes die niet zijn ontworpen of gebouwd vanuit het oogpunt van akoestiek, kunnen reflecties van de wanden of het plafond problemen veroorzaken, zoals een vaag laagfrequent bereik of een uitgesmeerd akoestisch beeld. "YPAO-R.S.C." is technologie waarmee alleen de ongewenste reflecties worden verminderd die in de meeste huizen lastig te vermijden zijn. Hierdoor worden de tonale veranderingen en inconsistenties in het geluidsveld gecorrigeerd die kunnen optreden door de plaatsing van de luidsprekers. Zo wordt een luisteromgeving gecreëerd die vergelijkbaar is met die van een ruimte die specifiek is ontworpen voor akoestische perfectie.

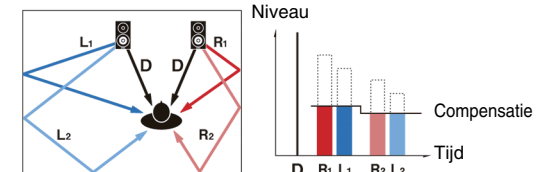

Hoekmeting

RX-A3030

De richting (hoek) van de voorste luidsprekers, surroundluidsprekers en aanwezigheidsluidsprekers gezien vanuit de luisterpositie wordt gemeten en er wordt compensatie toegepast op het geluidsveld om de effectiviteit van het CINEMA DSP geluidsveld

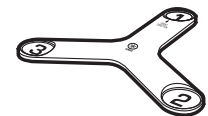

Microfoonstandaard

Ongekende geluids- en beeldkwaliteit

Music Enhancer met hoge resolutie

Hi-bit high-samplingextensie tot 96 kHz / 24-bit kan worden toegepast op verliesloze 44.1/48 kHz inhoud, zoals van een cd (2-kanaals PCM) of een FLAC-bestand, voor verder verhogen van de muzikaliteit in de oorspronkelijke inhoud (p. 102)

Voor de verwerking

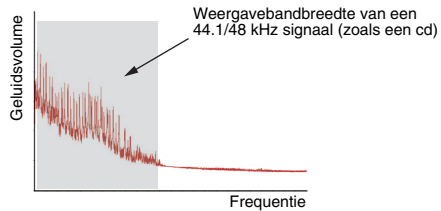

Na de verwerking

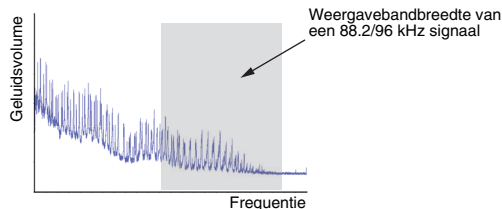

Videoverwerking met hoge kwaliteit

Van digitale video van lage kwaliteit tot BD-beelden (Blu-ray disc): alle inhoud kan worden weergegeven als een beeld van hoge kwaliteit (p. 122).

- Bewegingsadaptieve en randadaptieve de-interlacing
- Multicadansdetectie (inclusief 3-2 pull-down)
- Maximaal 6 presets die apart kunnen worden toegepast op elke signaalbron

U kunt ook de puntjes op de i zetten met bijvoorbeeld detailverbetering en randverbetering.

Uitbreidbaar voor uiteenlopende behoeften

Ondersteuning voor bi-amp-aansluitingen en uitbreiding met een externe vermogensversterker

Voor een nog betere geluidskwaliteit kunt u voorste luidsprekers aansluiten die uitbreiding met een vermogensversterker ondersteunen of uw systeem uitbreiden met een externe vermogensversterker (zoals een hifi-versterker).

Raadpleeg "Geavanceerde luidsprekerconfiguratie" (p. 24) voor meer informatie.

De beste uitbreidbaarheid van Yamaha

RX-A3030

Door een externe vermogensversterker aan te sluiten, kunt u genieten van de hoogste pieken van CINEMA DSP - een 11.2-kanaals 3-dimensionaal geluidsveld.

(Voorbeeld)

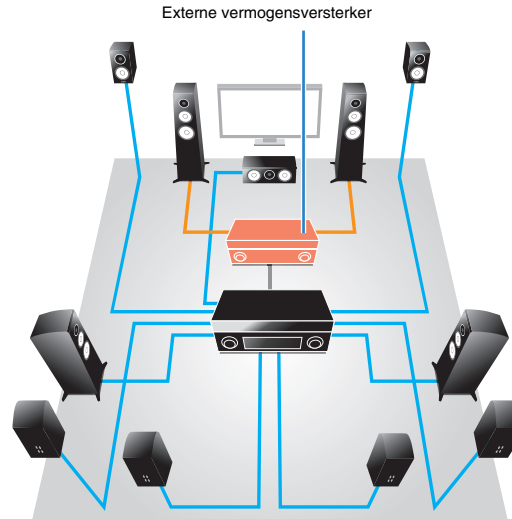

Multizonefunctie

Met de multizonefunctie (p. 91) kunt u andere invoerbronnen afspelen in de ruimte waar het toestel is geïnstalleerd (hoofdzone) en andere ruimtes (zoals Zone2). (Hieronder ziet u voorbeelden van het gebruik.)

Genieten van muziek via luidsprekers in een andere ruimte

Terwijl u geniet van meerkanaals weergave in uw woonkamer kunt u naar muziek luisteren via de luidsprekers van een andere ruimte.

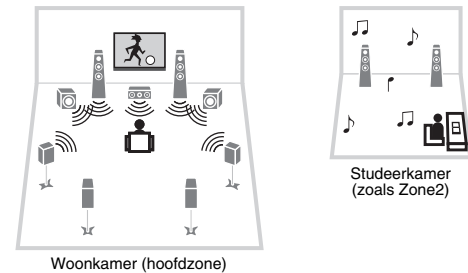

Genieten van video's met een tv in een andere ruimte (HDMI-aansluiting)

Terwijl u geniet van meerkanaals weergave in uw woonkamer, kunt u genieten van video's en muziek die worden ingevoerd via HDMI op een tv in een andere ruimte.

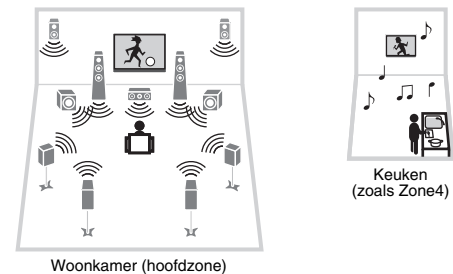

Namen en functies van onderdelen

Voorpaneel

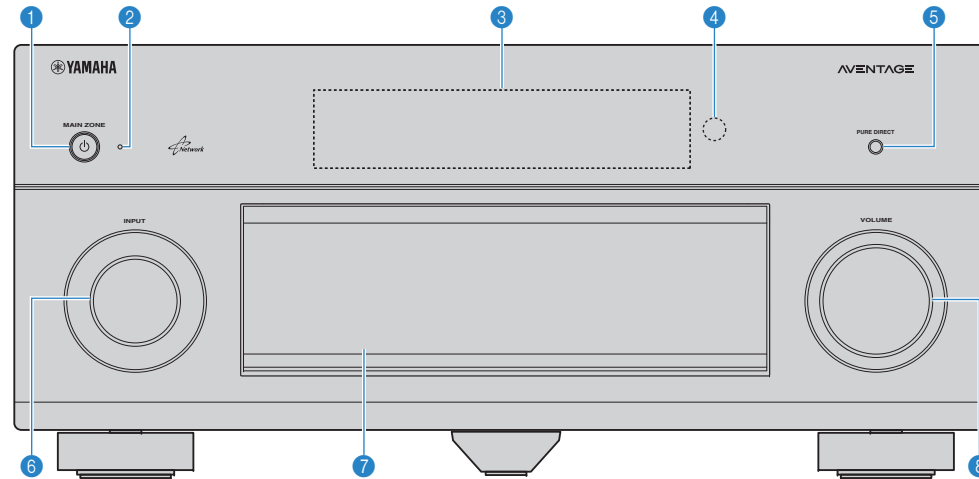

1 MAIN ZONE ⏻-toets

Hiermee zet u het toestel aan/uit (stand-by).

2 Stand-byindicator

Brandt als het toestel in de stand-bymodus staat in de volgende gevallen.

- HDMI Control is ingeschakeld (p. 124)
- Standby Through is ingeschakeld (p. 125)
- Network Standby is ingeschakeld (p. 126)
- Er wordt een iPod opgeladen (p. 77)

3 Voorpaneel

Geeft informatie weer (p. 12).

4 Afstandsbedieningssensor

Ontvangt afstandsbedieningssignalen (p. 5).

5 PURE DIRECT-toets

Schakelt Pure Direct in/uit (p. 69).

6 INPUT-knop

Selecteert een signaalbron.

7 Klep van voorpaneel

Ter bescherming van regelaars en aansluitingen (p. 11).

8 VOLUME-knop

Past het volume aan.

De klep op het voorpaneel openen

- Om regeltoetsen of aansluitingen achter de klep van het voorpaneel te gebruiken, duwt u zachtjes onderaan de klep om deze te openen. Houd de klep gesloten als u geen gebruikmaakt van de regeltoetsen of aansluitingen achter de klep van het voorpaneel. (Let op dat uw vingers niet klem komen te zitten.)

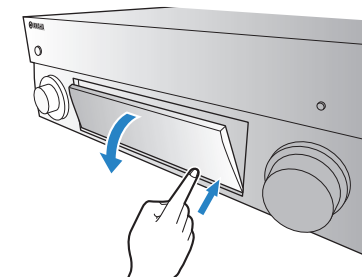

■ Binnenkant van de klep van het voorpaneel

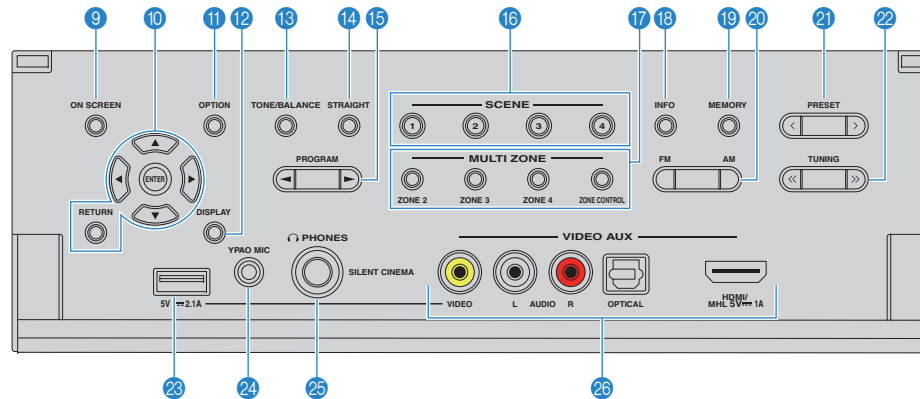

9 ON SCREEN-toets

Geeft het menu op het tv-scherm weer.

10 Menubedieningstoetsen

Cursortoetsen Hiermee selecteert u een menu of parameter.
ENTER Hiermee bevestigt u een geselecteerd item.
RETURN Keert terug naar het vorige scherm.

11 OPTION-toets

Geeft het optiemenu weer (p. 99).

12 DISPLAY-toets

Geeft statusinformatie weer op de tv (p. 98).

13 TONE/BALANCE-toets

Hiermee past u het bereik van lage tonen/hoge tonen van uitgangsignalen aan (p. 100).
 Past de balans van het volume rechts/links aan voor Zone2 of Zone3 (p. 97).

14 STRAIGHT-toets

Schakelt de gewone decodeermodus in/uit (p. 68).

15 PROGRAM-toetsen

Hiermee selecteert u een geluidsprogramma of een surrounddecoder (p. 64).

16 SCENE-toetsen

Hiermee kunt u met één aanraking de geregistreerde signaalbron, het geluidsprogramma en verschillende instellingen selecteren. Hiermee zet u het toestel ook aan wanneer het in de stand-bymodus staat (p. 62).

17 MULTI ZONE-toetsen

ZONE 2-4 Schakelt de audioweergave naar elke zone in/uit (p. 96).
ZONE CONTROL De zone veranderen die wordt bestuurd met de toetsen en knoppen op het voorpaneel (p. 96).

18 INFO-toets

Selecteert de informatie die wordt weergegeven op de display op het voorpaneel (p. 98).

19 MEMORY-toets

Stelt FM/AM-zenders in als voorkeuzenders (p. 71).

20 Toetsen FM en AM

Hiermee schakelt u tussen FM en AM (p. 70).

21 PRESET-toetsen

Hiermee selecteert u een FM/AM-voorkeuzender (p. 71).

22 TUNING-toetsen

Hiermee selecteert u de radiofrequentie (p. 70).

23 USB-aansluiting

Voor de aansluiting van een USB-opslagapparaat (p. 81) of een iPod (p. 77).

24 YPAO MIC-aansluiting

Voor de aansluiting van de meegeleverde YPAO-microfoon (p. 50).

25 PHONES-aansluiting

Voor de aansluiting van een hoofdtelefoon.

26 VIDEO AUX-aansluitingen

Voor het aansluiten een apparaat, zoals een camcorder, een gameconsole (p. 44, p. 45) of een smartphone (p. 44).

Display op voorpaneel (indicators)

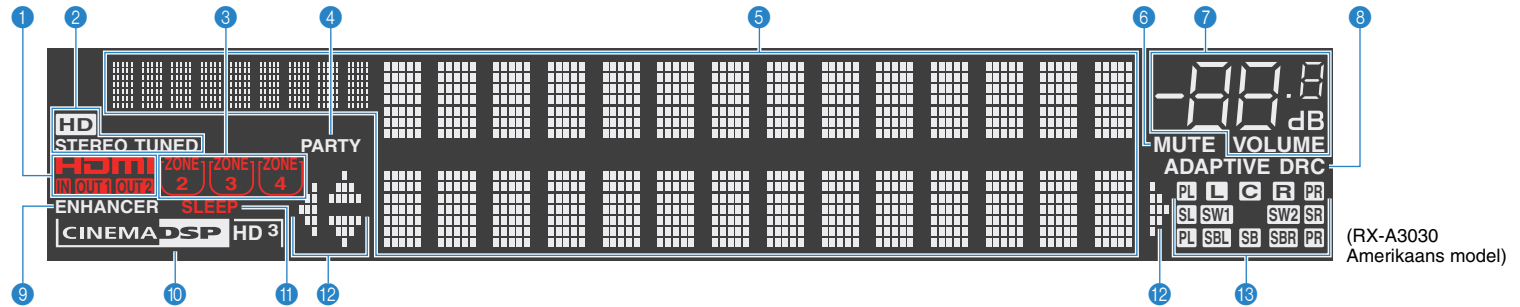

1 HDMI

Gaat branden als er HDMI-signalen worden in- of uitgevoerd.

IN

Gaat branden als er HDMI-signalen worden ingevoerd.

OUT1/OUT2

Geeft de HDMI OUT-aansluitingen weer die momenteel een HDMI-signaal uitvoeren.

2 STEREO

Gaat branden als het toestel een stereo FM-radiosignaal ontvangt.

TUNED

Gaat branden als het toestel een signaal van een FM/AM-zender ontvangt.

HD

(Alleen Amerikaans model)

Gaat branden als het toestel een signaal van een HD Radio-zender ontvangt.

3 ZONE-indicators

Gaan branden als Zone2, Zone3 of Zone4 is ingeschakeld (p. 96).

4 PARTY

Licht op wanneer het toestel in de partymodus staat. (p. 97)

5 Informatieweergave

Geeft de huidige status weer (zoals naam van ingang en naam van geluidsmodus). Druk op INFO (p. 98) om tussen de weergegeven informatie te schakelen.

6 MUTE

Knippert als de audio is gedempt.

7 Volume-indicator

Geeft het huidige volume aan.

8 ADAPTIVE DRC

Gaat branden als Adaptive DRC (p. 100) is geactiveerd.

9 ENHANCER

Gaat branden als Compressed Music Enhancer (p. 69) is geactiveerd.

10 CINEMA DSP-indicator

(RX-A3030)

“CINEMA DSP HD” gaat branden als CINEMA DSP (p. 65) is geactiveerd. “CINEMA DSP **HD 3**” gaat branden als CINEMA DSP HD³ is geactiveerd.

(RX-A2030)

“CINEMA DSP” gaat branden als CINEMA DSP (p. 65) is geactiveerd. “CINEMA DSP **3**” gaat branden als CINEMA DSP 3D is geactiveerd.

11 SLEEP

Gaat branden als de slaaptimer is ingeschakeld.

12 Cursorindicators

Geeft aan welke cursortoetsen op de afstandsbediening momenteel bediend worden.

13 Luidsprekerindicators

Geeft de luidsprekeraansluitingen aan waarvandaan de signalen worden weergegeven.

L Voorste luidspreker (L)

R Voorste luidspreker (R)

C Middelste luidspreker

SL Surroundluidspreker (L)

SR Surroundluidspreker (R)

SBL Achterste surroundluidspreker (L)

SBR Achterste surroundluidspreker (R)

SB Achterste surroundluidspreker

PL Voorste/achterste aanwezigheidluidsprekers (L)

PR Voorste/achterste aanwezigheidluidsprekers (R)

SW1 Subwoofer (1)

SW2 Subwoofer (2)

(RX-A3030
Amerikaans model)

Achterpaneel

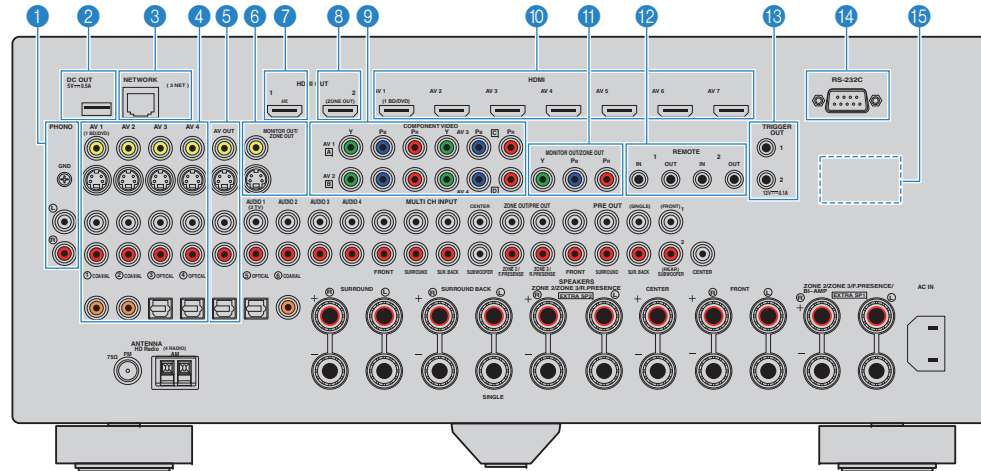

(RX-A3030 Amerikaans model)

* Het gebied rond de video/audio-uitgangsaansluiting is op het product zelf in het wit gemarkeerd om verkeerde aansluitingen te voorkomen.

1 PHONO-aansluitingen

Voor de aansluiting op een draaitafel (p. 43).

2 DC OUT-aansluiting

Voor de aansluiting op een optionele accessoire.

3 NETWORK-aansluiting

Voor de aansluiting op een netwerk (p. 46).

4 AV 1–4-aansluitingen

Voor de aansluiting op video-/audioweergaveapparaten en de invoer van video-/audiosignalen (p. 41).

5 AV OUT-aansluitingen

Voor de uitvoer van video/audio naar een opnameapparaat (zoals een videorecorder) (p. 47).

6 MONITOR OUT/ZONE OUT (composiet video/S-video)-aansluitingen

Voor de aansluiting op een tv die composietvideo of S-video ondersteunt en de uitvoer van videosignalen (p. 39) of voor de aansluiting op een zonevideomonitor die wordt gebruikt in Zone2 of Zone3 (p. 93).

7 HDMI OUT 1-aansluiting

Voor de aansluiting op een HDMI-compatibele tv en de uitvoer van video-/audiosignalen (p. 35). Als u ARC gebruikt, kan het audiosignaal van de tv ook worden ingevoerd via de HDMI OUT 1-aansluiting.

8 HDMI OUT 2 (ZONE OUT)-aansluiting

Voor de aansluiting op een HDMI-compatibele tv en de uitvoer van video-/audiosignalen (p. 40) of voor de aansluiting op een HDMI-compatibele apparaat dat wordt gebruikt in Zone2 of Zone4 (p. 94).

9 COMPONENT VIDEO (AV 1–4)-aansluitingen

Voor de aansluiting op videoweergaveapparaten die componentvideo ondersteunen en de invoer van video-/audiosignalen (p. 41).

10 HDMI (AV 1–7)-aansluitingen

Voor de aansluiting op HDMI-compatibele weergaveapparaten en de invoer van video-/audiosignalen (p. 41).

11 MONITOR OUT/ZONE OUT (componentvideo)-aansluitingen

Voor de aansluiting op een tv die componentvideo ondersteunt en de uitvoer van videosignalen (p. 39) of voor de aansluiting op een zonevideomonitor die wordt gebruikt in Zone2 of Zone3 (p. 93).

12 REMOTE IN/OUT 1–2-aansluitingen

Voor de aansluiting op een ontvanger/verzender van infrarood signalen waarmee u het toestel en andere apparaten vanuit een andere ruimte kunt bedienen (p. 95).

13 TRIGGER OUT 1–2-aansluitingen

Voor de aansluiting op apparaten die de triggerfunctie ondersteunen (p. 48).

14 RS-232C-aansluiting

Dit is een bedieningsuitbreidingsaansluiting voor aangepaste installatie. Neem contact op met uw dealer voor meer informatie.

15 VOLTAGE SELECTOR

(Alleen algemeen model) Hiermee selecteert u de schakelstand in overeenstemming met de lokale netspanning (p. 48).

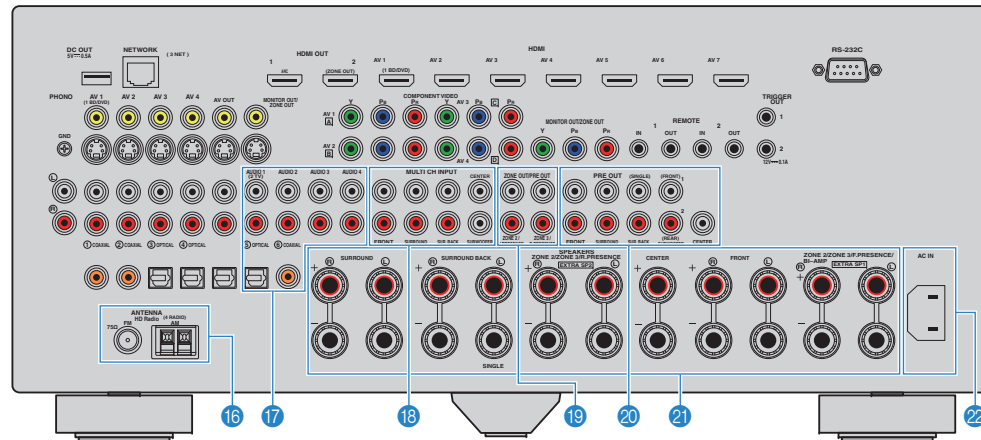

(RX-A3030 Amerikaans model)

* Het gebied rond de video/audio-uitgangsaansluitingen is op het product zelf in het wit gemarkeerd om verkeerde aansluitingen te voorkomen.

16 ANTENNA-aansluitingen

Voor de aansluiting op FM- en AM-antennes (p. 45).

17 AUDIO 1–4-aansluitingen

Voor de aansluiting op audioweergaveapparaten en de invoer van audiosignalen (p. 43).

18 MULTI CH INPUT-aansluitingen

Voor de aansluiting op een apparaat dat multikanaals weergave ondersteunt en het invoeren van audiosignalen (p. 47).

19 ZONE OUT/PRE OUT-aansluitingen (RX-A3030)

Voor de aansluiting op een externe versterker die wordt gebruikt in Zone2 of Zone3 en de uitvoer van audio (p. 92), of voor de aansluiting op een externe vermogensversterker voor voorste of achterste aanwezigheidskanalen (p. 33).

ZONE OUT-aansluitingen (RX-A2030)

Voor de aansluiting op een externe versterker die wordt gebruikt in Zone2 of Zone3 en voor de uitvoer van audio (p. 92).

20 PRE OUT-aansluitingen

Voor de aansluiting op een subwoofer met een ingebouwde versterker (p. 22) of op een externe vermogensversterker (p. 33).

21 SPEAKERS-aansluitingen

Voor de aansluiting op luidsprekers (p. 18).

22 AC IN-aansluiting

Voor de aansluiting van de meegeleverde stroomkabel (p. 48).

Afstandsbediening

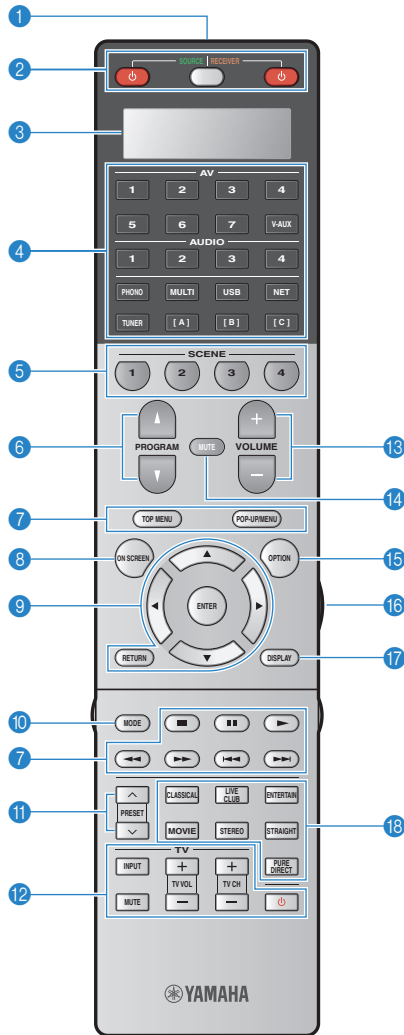

(RX-A3030)

1 Signaalzender van afstandsbediening

Verzendt infraroodsignalen.

2 SOURCE -toets

Zet een extern apparaat aan/uit.

SOURCE/RECEIVER-toets

Schakelt tussen de apparaten (het toestel of een extern apparaat) die met de afstandsbediening bediend worden (p. 140). U kunt het toestel bedienen als deze toets oranje brandt, of een extern apparaat als de toets groen brandt.

RECEIVER -toets

Hiermee zet u het toestel aan/uit (stand-by).

3 Weergavevenster

Geeft afstandsbedieningsinformatie weer.

4 Signaalkeuzetoetsen

Hiermee selecteert u een signaalbron voor weergave.

AV 1-7 AV 1-7-aansluitingen

V-AUX VIDEO AUX-aansluitingen (op het voorpaneel)

AUDIO 1-4 AUDIO 1-4-aansluitingen

PHONO PHONO-aansluitingen

MULTI MULTI CH INPUT-aansluitingen

USB USB-aansluiting (op het voorpaneel)

NET NETWORK-aansluiting (druk hier herhaaldelijk op om de gewenste netwerkbron te selecteren)

TUNER FM/AM-radio

[A], [B], [C] Wijzigt welk extern apparaat met de afstandsbediening wordt bediend zonder dat de signaalbron wordt geschakeld.

5 SCENE-toetsen

Hiermee kunt u met één aanraking de geregistreerde signaalbron, het geluidsprogramma en verschillende instellingen selecteren. Hiermee zet u het toestel ook aan wanneer het in de stand-bymodus staat (p. 62).

6 PROGRAM-toetsen

Selecteer een geluidsprogramma (p. 64).

7 Bedieningstoetsen voor extern apparaat

Hiermee kunt weergeven en andere handelingen uitvoeren voor externe apparaten (p. 140).

8 ON SCREEN-toets

Geeft het menu op het tv-scherm weer.

9 Menutoetsen

Cursortoetsen Hiermee selecteert u een menu of parameter.

ENTER Hiermee bevestigt u een geselecteerd item.

RETURN Hiermee keert u terug naar het vorige scherm.

10 MODE-toets

Schakelt tussen de iPod-bedieningsmodi (p. 79). (Alleen Amerikaans model) Selecteert een HD Radio audioprogramma (p. 72).

11 PRESET-toetsen

Hiermee selecteert u een FM/AM-voorkeuzender (p. 71).

12 Bedieningstoetsen tv

Hiermee kunt u de tv-invoer en het volume selecteren en andere tv-handelingen uitvoeren (p. 139).

13 VOLUME-toetsen

Hiermee past u het volume aan.

14 MUTE-toets

Dempt de audioweergave.

15 OPTION-toets

Geeft het optiemenu weer (p. 99).

16 LIGHT-toets (alleen A3030)

Schakelt de achtergrondverlichting van de afstandsbedieningstoetsen gedurende 10 seconden in.

17 DISPLAY-toets

Geeft statusinformatie weer op de tv (p. 98).

18 Geluidsmodustoetsen

Hiermee selecteert u een geluidsmodus (p. 64).

■ Onder het klepje van de afstandsbediening

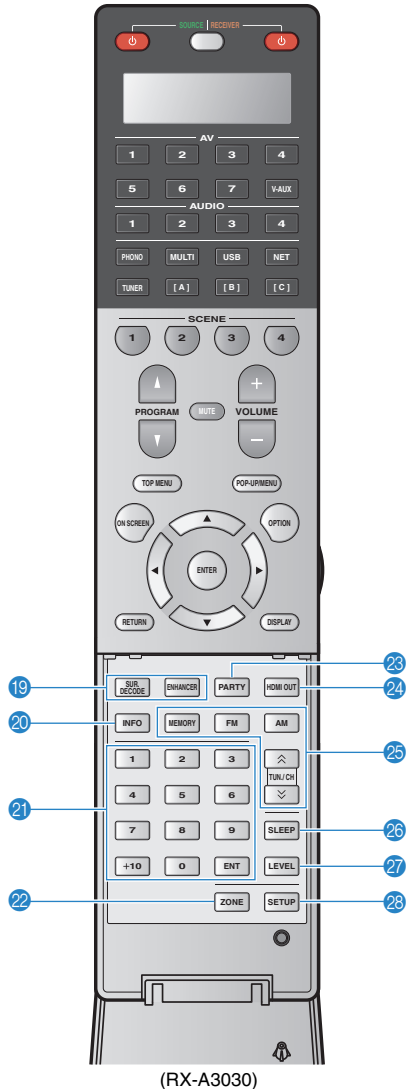

19 Geluidsmodustoetsen

Hiermee selecteert u een geluidsmodus (p. 64).

20 INFO-toets

Selecteert de informatie die wordt weergegeven op de display op het voorpaneel (p. 98).

21 Numerieke toetsen

Hiermee kunt u numerieke waarden invoeren, zoals radiofrequenties.

22 ZONE-toets

De zone veranderen die wordt bestuurd met de afstandsbediening (p. 96).

23 PARTY-toets

Zet de partymodus aan/uit (p. 97).

24 HDMI OUT-toets

Selecteert HDMI OUT-aansluitingen die moeten worden gebruikt voor video-/audioweergave (p. 61).

25 Radiotoetsen

De FM/AM-radio bedienen (p. 70).

MEMORY Hiermee stelt u FM/AM-radiozenders in als voorkeurzenders.

FM Hiermee schakelt u naar FM-radio.

AM Hiermee schakelt u naar AM-radio.

TUN./CH Hiermee selecteert u de radiofrequentie.

26 SLEEP-toets

Hiermee wordt het toestel automatisch na een opgegeven tijdsduur in de stand-bystand gezet (slaaptimer). Druk herhaaldelijk om de tijd in te stellen (120 min, 90 min, 60 min, 30 min, off).

27 LEVEL-toets

Past het volume van elke luidspreker aan (p. 119).

28 SETUP-toets

Schakelt de afstandsbediening naar de instellingsmodus (p. 138).



- Als u externe apparaten wilt bedienen met de afstandsbediening, moet u voor het gebruik de afstandsbedieningscode voor elk apparaat instellen (p. 138).

VOORBEREIDINGEN

Algemene installatieprocedure

1 De luidsprekers aansluiten (p. 18)

Basisluidsprekerconfiguratie (p. 19)

Selecteer de luidsprekeropstelling en sluit de luidsprekers aan op het toestel.

Geavanceerde luidsprekerconfiguratie (p. 24)

Pas bi-ampaansluitingen, kanaaluitbreiding (met een externe vermogensversterker) of multizone-instellingen toe om het systeem uit te breiden.

2 Een tv aansluiten (p. 35)

Sluit een tv aan op het toestel.

3 Weergaveapparaten aansluiten (p. 41)

Sluit videoapparaten (zoals bd/dvd-spelers) en audioapparaten (zoals cd-spelers) aan op het toestel.

4 De FM/AM-antennes aansluiten (p. 45)

Sluit de meegeleverde FM/AM-antennes aan op het toestel.

5 Op een netwerk aansluiten (p. 46)

Sluit het toestel aan op een netwerk.

6 Andere apparaten aansluiten (p. 47)

Sluit externe apparaten aan, zoals opnameapparaten.

7 Het netsnoer aansluiten (p. 48)

Sluit het netsnoer aan als u alle aansluitingen hebt uitgevoerd.

8 Een schermtaal voor het menu selecteren (p. 49)

Selecteer de gewenste taal voor het schermmenu.

9 De luidsprekerinstellingen automatisch optimaliseren (YPAO) (p. 50)

Optimaliseer de luidsprekerinstellingen, zoals volumebalans en akoestische parameters, zodat ze bij de ruimte passen (YPAO).

Hiermee zijn alle voorbereidingen voltooid. U kunt nu films, muziek, radio en andere inhoud met dit toestel afspelen!

1 De luidsprekers aansluiten

Het toestel heeft 9 ingebouwde versterkers. U kunt 2 tot 11 luidsprekers en maximaal 2 subwoofers aansluiten om te genieten van uw favoriete akoestische ruimte. U kunt ook bi-ampaansluitingen, kanaaluitbreiding (met een externe vermogensversterker) of multizone-instellingen toepassen om uw systeem uit te breiden (p. 24).

Let op

- Het toestel is standaard geconfigureerd voor luidsprekers van 8 ohm. Als u luidsprekers van 6 ohm aansluit, moet u de luidsprekerimpedantie instellen op "6 Ω MIN". In dit geval kunt u ook luidsprekers van 4 ohm gebruiken als de voorste luidsprekers. Zie "De luidsprekerimpedantie instellen" (p. 21) voor meer informatie.

Functies van elke luidspreker

Luidsprekertype	Afk.	Function
Voor (L)	FL	Produceren geluiden voor het voorkanaal links/rechts (stereogeluiden).
Voor (R)	FR	
Center	C	Produceert geluiden voor het middenkanaal (zoals filmdialoog en spraak).
Surround (L)	SL	Produceren geluiden voor het surroundkanaal links/rechts. Surroundluidsprekers produceren ook geluiden voor het achterste surroundkanaal als er geen achterste surroundluidsprekers zijn aangesloten.
Surround (R)	SR	
Surround achter (L)	SBL	Produceren geluiden voor het achterste surroundkanaal links/rechts.
Surround achter (R)	SBR	
Voorste aanwezigheid (L)	FPL	Produceren CINEMA DSP-effectgeluiden. In combinatie met CINEMA DSP HD ³ (RX-A3030) of CINEMA DSP 3D (RX-A2030) (p. 65) creëren de aanwezigheidsluidsprekers een natuurlijk driedimensionaal geluidsveld in de ruimte.
Voorste aanwezigheid (R)	FPR	
Achterste aanwezigheid (L)	RPL	
Achterste aanwezigheid (R)	RPR	
Subwoofer	SW	Produceert geluiden voor het LFE-kanaal (low-frequency effect) en versterkt basgedeelten van andere kanalen. Dit kanaal wordt geteld als "0.1". U kunt 2 subwoofers op het toestel aansluiten en deze rechts/links (of voor/achter) in de ruimte plaatsen.



- Gebruik "Ideale luidsprekeropstelling" (het diagram rechts) als referentie. U hoeft de luidsprekeropstelling in deze diagram niet exact na te bootsen. De YPAO-functie van het toestel zal de luidsprekerinstellingen (zoals afstand) automatisch aanpassen aan uw luidsprekeropstelling.
- Als u slechts één achterste surroundluidspreker gebruikt, plaatst u die vlak achter de luisterpositie (in het midden tussen "SBL" en "SBR" in het diagram).
- Het toestel maakt een voorste Virtual Presence Speaker (VPS) met de voorste, middelste en surroundluidsprekers, waarmee ook 3-dimensionale geluidsvelden worden geproduceerd als er geen voorste aanwezigheidsluidsprekers zijn aangesloten. Wij raden u echter aan voorste aanwezigheidsluidsprekers te gebruiken voor het volledige effect van de geluidsvelden (en achterste aanwezigheidsluidsprekers voor verdere ruimtelijke geluiden).
- (alleen RX-A3030)
Het toestel maakt een achterste Virtual Presence Speaker (VPS) met de voorste, middelste en surroundluidsprekers, waarmee natuurlijke 3-dimensionale geluidsvelden worden geproduceerd als er wel voorste maar geen achterste aanwezigheidsluidsprekers zijn aangesloten.

Ideale luidsprekeropstelling

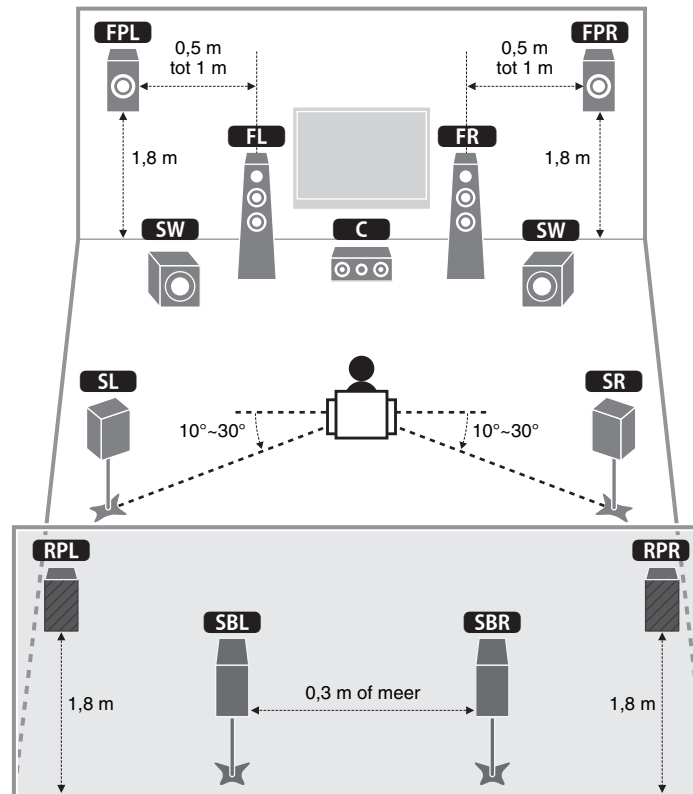

Basisluidsprekerconfiguratie

■ De luidsprekers plaatsen in uw ruimte

Plaats de luidsprekers en subwoofer in de ruimte afhankelijk van het aantal luidsprekers. In dit gedeelte worden de voorbeelden van representatieve luidsprekerconfiguraties beschreven.

□ 9.2+2-kanaalsysteem (gebruikt zowel achterste surround- als achterste aanwezigheidsluidsprekers)

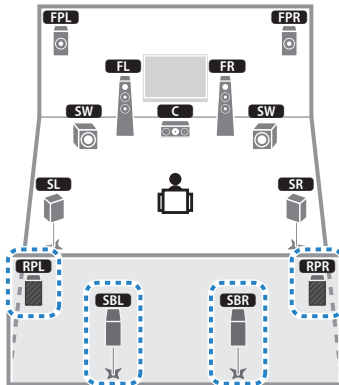

Dit luidsprekersysteem haalt de maximale prestaties uit het toestel. U kunt met elke inhoud genieten van een zeer natuurlijk 3-dimensionaal geluidsveld.



- De achterste surroundluidsprekers en achterste aanwezigheidsluidsprekers produceren niet tegelijkertijd geluiden. Het toestel schakelt automatisch naar de te gebruiken luidsprekers, afhankelijk van het geselecteerde geluidsprogramma (p. 65).
- (Alleen RX-A3030)
U kunt een 11-kanaalsysteem maken door een externe vermogensversterker te gebruiken (p. 25).

□ 9.2-kanaalsysteem (met achterste aanwezigheidsluidsprekers)

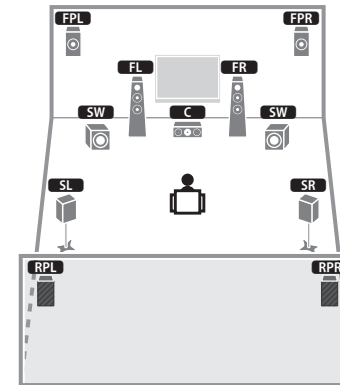

Dit luidsprekersysteem gebruikt de voorste en achterste aanwezigheidsluidsprekers voor het produceren van een zeer natuurlijk 3-dimensionaal geluidsveld en is geschikt voor het beluisteren van 5.1-kanaal inhoud.

❑ 9.2-kanaalsysteem (met achterste surroundluidsprekers)

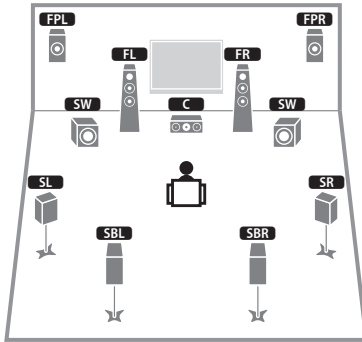

Dit luidsprekersysteem gebruikt de voorste aanwezigheidsluidsprekers voor het produceren van een natuurlijk 3-dimensionaal stereoscopisch geluidsveld. U kunt ook genieten van uitgebreide surroundgeluiden via de achterste surroundluidsprekers.



- (alleen RX-A3030)
Dit luidsprekersysteem maakt een achterste Virtual Presence Speaker (VPS) met de voorste, middelste en surroundluidsprekers en produceert zo een natuurlijk 3-dimensionaal geluidsveld.

❑ 7.1-kanaalsysteem (met voorste aanwezigheidsluidsprekers)

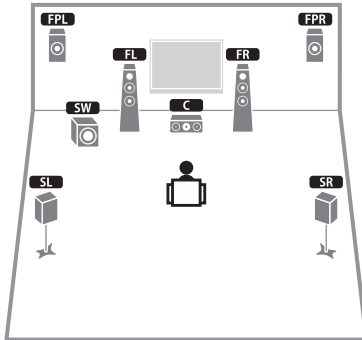

Dit luidsprekersysteem gebruikt de voorste aanwezigheidsluidsprekers voor het produceren van een natuurlijk 3-dimensionaal geluidsveld en is geschikt voor het beluisteren van 5.1-kanaal inhoud.



- (alleen RX-A3030)
Dit luidsprekersysteem maakt een achterste Virtual Presence Speaker (VPS) met de voorste, middelste en surroundluidsprekers en produceert zo een natuurlijk 3-dimensionaal geluidsveld.

❑ 7.1-kanaalsysteem (met achterste surroundluidsprekers)

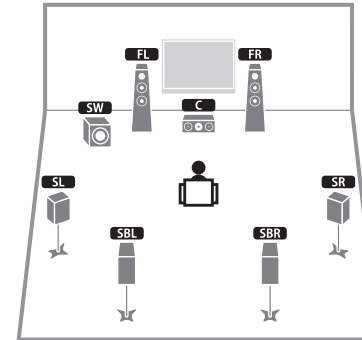

Dit luidsprekersysteem creëert een voorste Virtual Presence Speaker (VPS) met de voorste, midden- en surroundluidsprekers, waarmee een 3-dimensionaal geluidsveld wordt geproduceerd. Door gebruik te maken van de achterste surroundluidsprekers kunt u ook genieten van een uitgebreid surroundgeluid.

❑ 5.1-kanaalsysteem

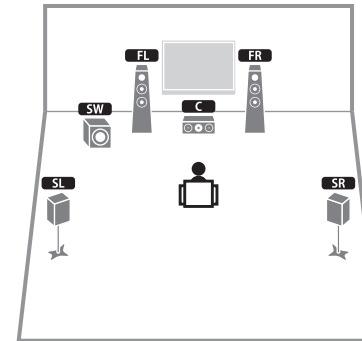

Dit luidsprekersysteem maakt een voorste Virtual Presence Speaker (VPS) met de voorste, middelste en surroundluidsprekers en produceert zo een 3-dimensionaal geluidsveld. Het is geschikt voor het beluisteren van 5.1-kanaal inhoud.

□ Front 5.1-kanaalsysteem

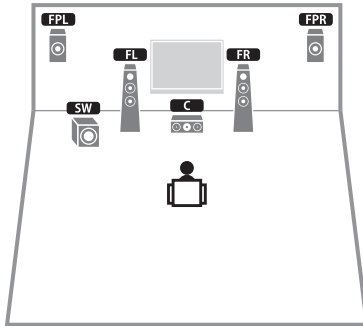

Dit luidsprekersysteem gebruikt de voorste aanwezigheidsluidsprekers voor het produceren van een natuurlijk 3-dimensionaal stereoscopisch geluidsveld en maakt de virtuele surroundluidsprekers met de voorste luidsprekers zodat u kunt genieten van meerkanaals surroundgeluid (Virtual CINEMA DSP).

□ 2.1-kanaalsysteem

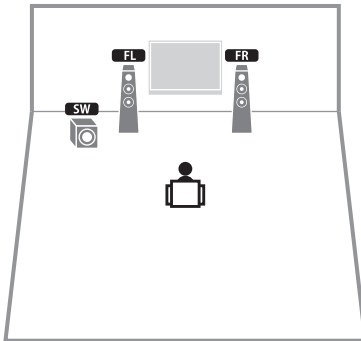

Zelfs als er geen surroundluidsprekers zijn aangesloten maakt het toestel de virtuele surroundluidsprekers met de voorste luidsprekers, zodat u kunt genieten van meerkanaals surroundgeluid (Virtual CINEMA DSP).



- Voeg de middelste luidspreker toe als u een 3.1-kanaalsysteem wilt configureren.

■ De luidsprekerimpedantie instellen

Het toestel is standaard geconfigureerd voor luidsprekers van 8 ohm. Als u luidsprekers van 6 ohm aansluit, moet u de luidsprekerimpedantie instellen op "6 Ω MIN". In dit geval kunt u ook luidsprekers van 4 ohm gebruiken als de voorste luidsprekers.

- 1 **Voordat u de luidsprekers aansluit, sluit u het netsnoer aan op het stopcontact.**
- 2 **Houd STRAIGHT op het voorpaneel ingedrukt en druk op MAIN ZONE .**

MAIN ZONE  STRAIGHT

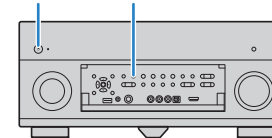

- 3 **Controleer of "SPEAKER IMP." op het voorpaneel wordt weergegeven.**



- 4 **Druk op STRAIGHT om "6 Ω MIN" te selecteren.**
- 5 **Druk op MAIN ZONE  om het toestel in de stand-bymodus te zetten en verwijder het netsnoer uit het stopcontact.**

Nu kunt u de luidsprekers aansluiten.

De luidsprekers aansluiten

Sluit de luidsprekers die in de ruimte zijn geplaatst aan op het toestel.

Let op

- Haal het netsnoer van het toestel uit het stopcontact en schakel de subwoofer uit voordat u de luidsprekers aansluit.
- Zorg dat de kerndraden van de luidsprekerkabel elkaar niet aanraken en niet in contact komen met de metalen onderdelen van het toestel. Hierdoor kunnen het toestel of de luidsprekers beschadigd raken. Als de luidsprekerkabels kortsluiting veroorzaken, wordt "Check SP Wires" op de display op het voorpaneel weergegeven wanneer het toestel wordt ingeschakeld.

Aan te sluiten luidsprekers

Ruimte	Luidsprekertype	Afk.	Luidsprekersysteem (het aantal kanalen)					Power Amp Assign (p. 116)
			9+2	9	7	5	2	
Hoofdzone	Voor (L)	FL	●	●	●	●	●	Basic (standaard)
	Voor (R)	FR	●	●	●	●	●	
	Center	C	●	●	●	●		
	Surround (L)	SL	●	●	●	○*5		
	Surround (R)	SR	●	●	●	○*5		
	Surround achter (L)	SBL	●	○*1	○*3			
	Surround achter (R)	SBR	●	○*1	○*3			
	Voorste aanwezigheid (L)	FPL	●	●	○*4	○*6		
	Voorste aanwezigheid (R)	FPR	●	●	○*4	○*6		
	Achterste aanwezigheid (L)	RPL	●	○*2				
Achterste aanwezigheid (R)	RPR	●	○*2					

Als u negen luidsprekers hebt, gebruikt u twee daarvan als achterste surroundluidsprekers (*1) of achterste aanwezigheidsluidsprekers (*2). Als u zeven luidsprekers hebt, gebruikt u twee daarvan als achterste surroundluidsprekers (*3) of aanwezigheidsluidsprekers (*4). Als u vijf luidsprekers hebt, gebruikt u twee daarvan als surroundluidsprekers (*5) of aanwezigheidsluidsprekers (*6).



- U kunt ook maximaal 2 subwoofers (met ingebouwde versterker) aansluiten op het toestel. Als u 2 subwoofers gebruikt, configureert u de instelling "SWFR Layout" (p. 118) in het menu "Setup" nadat u het netsnoer op een wandstopcontact hebt aangesloten.
- Raadpleeg "Een externe vermogensversterker aansluiten" (p. 33) als u een externe vermogensversterker (hifi-versterker) wilt gebruiken om de luidsprekerweergave te verbeteren.

Kabels die nodig zijn voor aansluiting (in de handel verkrijgbaar)

Luidsprekerkabels (x het aantal luidsprekers)



Audio-plugkabel (twee voor het aansluiten van twee subwoofers)



Aansluitingsschema

Raadpleeg het volgende schema en sluit de luidsprekers aan op het toestel.

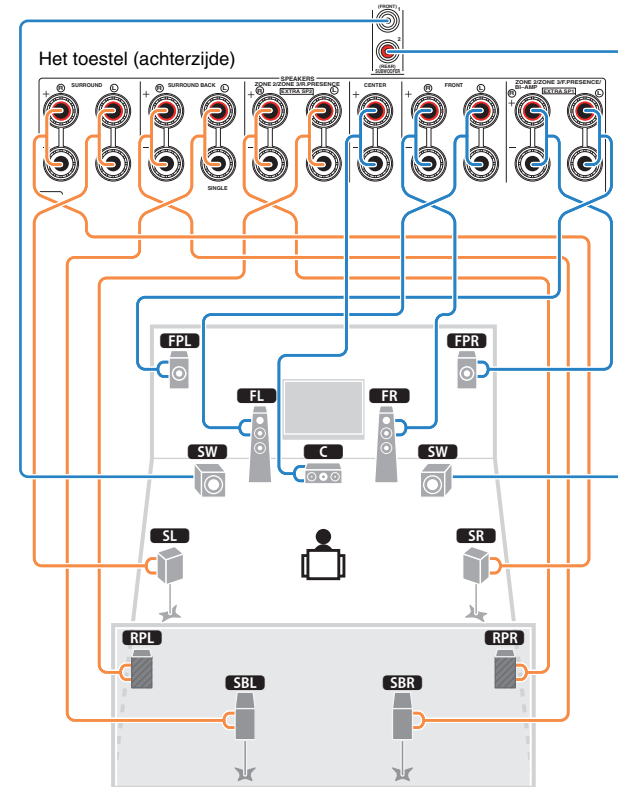

- Als u slechts één achterste surroundluidspreker gebruikt, sluit u die aan op de SINGLE-aansluiting (L-zijde).

De luidsprekerkabels aansluiten

Luidsprekerkabels zijn voorzien van twee draadjes. Het ene draadje dient voor de verbinding met de negatieve (-) aansluiting van het toestel, het andere dient voor de positieve (+) aansluiting. Als de draden zijn voorzien van kleurmarkering om verwarring te voorkomen, verbindt u het zwarte draadje met de negatieve aansluiting en het andere draadje met de positieve aansluiting.

- ① Verwijder ongeveer 10 mm van de isolatie van de uiteinden van de luidsprekerkabel en draai de blootliggende draden van de kabel stevig in elkaar.
- ② Maak de luidsprekeraansluiting los.
- ③ Steek de blootliggende draadjes van de kabel in de opening aan de zijkant (bovenaan rechts of onderaan links) van de aansluiting.
- ④ Maak de aansluiting vast.

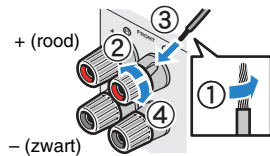

Een banaanstekker gebruiken

(alleen Amerikaanse, Canadese, Chinese, Australische en algemene modellen)

- ① Maak de luidsprekeraansluiting vast.
- ② Steek een banaanstekker in het uiteinde van de aansluiting.

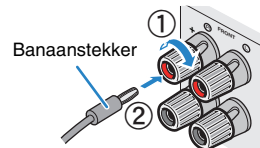

De subwoofer aansluiten (met ingebouwde versterker)

Gebruik een audio-plugkabel om de subwoofer aan te sluiten.

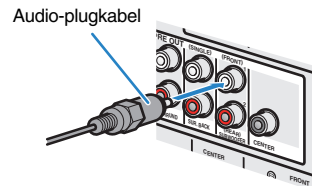

Geavanceerde luidsprekerconfiguratie

Naast de basisluidsprekerinstellingen (p. 19) kunt u met het toestel ook de volgende luidsprekerinstellingen toepassen om uw systeem uit te breiden.

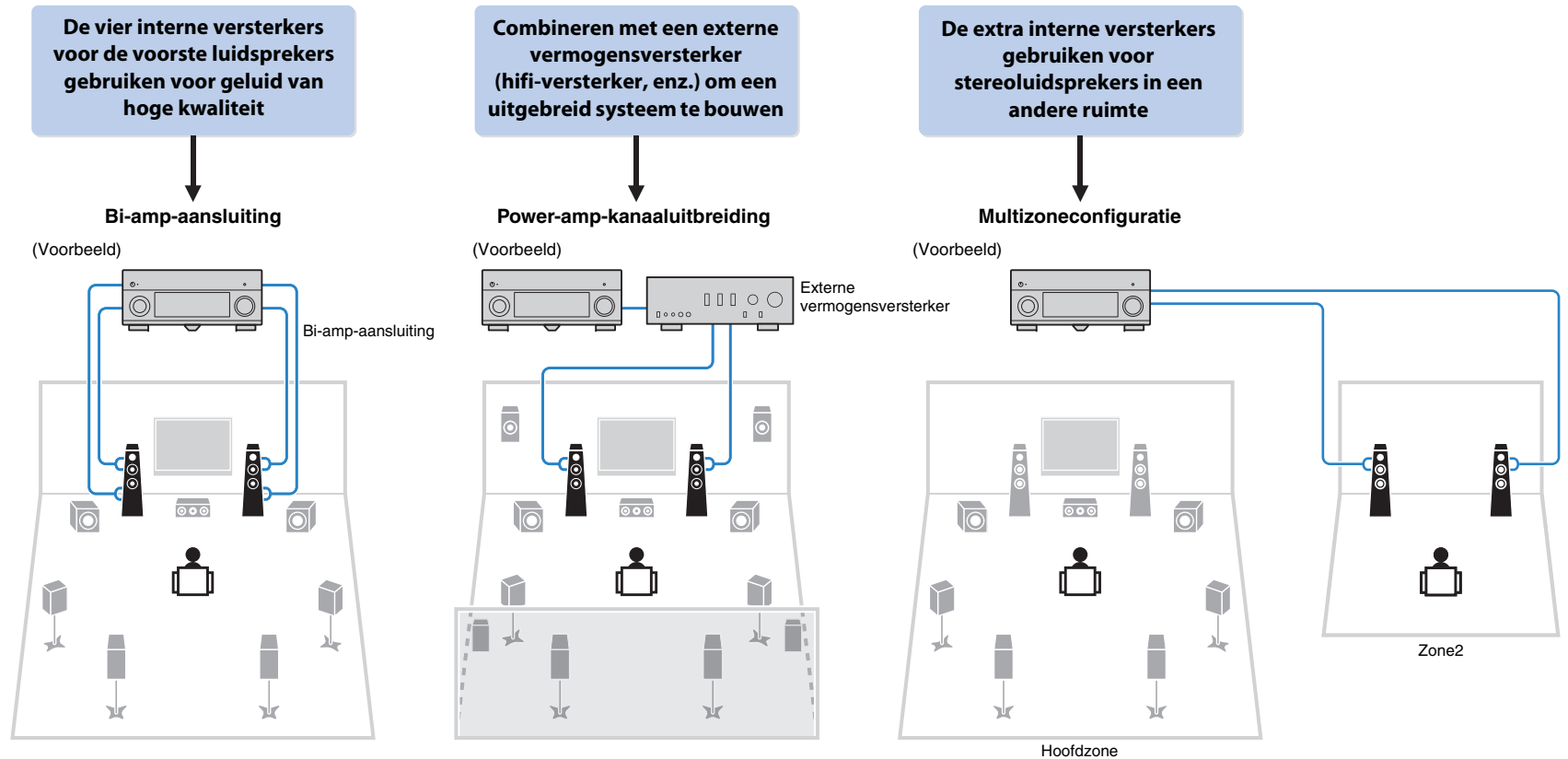

Beschikbare luidsprekerinstellingen

(RX-A3030)

Luidsprekerconfiguratie	Hoofdzone			Multizone	Power Amp Assign (p. 116)	Pagina
	Uitvoerkanaal (max)	Bi-amp	Externe vermogensversterker (vereist)			
Een bi-amp-aansluiting gebruiken in de hoofdzone	7	○			7ch BI-AMP	26
Een bi-amp-aansluiting in de hoofdzone en multizoneluidsprekers gebruiken	7	○		+1 kamer	7ch BI-AMP +1ZONE	26
Een bi-amp-aansluiting in de hoofdzone en power-amp-kanaaluitbreiding (voor aanwezigheidskanalen) gebruiken	11	○	Voorste aanwezigheid Achterste aanwezigheid		7ch BI-AMP +FP+RP	27
Power-amp-kanaaluitbreiding (voor voorste en/of aanwezigheidskanalen) gebruiken	11		Achterste aanwezigheid		9ch +RP	27
	11		Front		9ch +FRONT	28
	11		Voorste aanwezigheid Achterste aanwezigheid		7ch +FP+RP	28
Power-amp-kanaaluitbreiding (voor voorste kanalen) en multizoneluidsprekers gebruiken	9		Front	+1 kamer	7ch +FRONT+1ZONE	29
	7		Front	+2 kamers	5ch +FRONT+2ZONE	29
Multizoneluidsprekers gebruiken	7			+1 kamer	7ch +1ZONE	30
	9			+1 kamer	9ch +1ZONE	30
	7			+2 kamers	7ch +2ZONE	31

(RX-A2030)

Luidsprekerconfiguratie	Hoofdzone			Multizone	Power Amp Assign (p. 116)	Pagina
	Uitvoerkanaal (max)	Bi-amp	Externe vermogensversterker (vereist)			
Een bi-amp-aansluiting gebruiken in de hoofdzone	7	○			7ch BI-AMP	26
Een bi-amp-aansluiting in de hoofdzone en multizoneluidsprekers gebruiken	7	○		+1 kamer	7ch BI-AMP +1ZONE	26
Power-amp-kanaaluitbreiding (voor voorste kanalen) en multizoneluidsprekers gebruiken	9		Front	+1 kamer	7ch +FRONT+1ZONE	29
	7		Front	+2 kamers	5ch +FRONT+2ZONE	29
Multizoneluidsprekers gebruiken	7			+1 kamer	7ch +1ZONE	30
	9			+1 kamer	9ch +1ZONE	30
	7			+2 kamers	7ch +2ZONE	31



- Wanneer u een van deze configuraties toepast, moet u de instelling "Power Amp Assign" (p. 116) in het menu "Setup" configureren.
- Als u een multizoneconfiguratie toepast, kunt u een zone selecteren (Zone2 of Zone3) die moet worden toegewezen aan de EXTRA SP 1-2-aansluitingen in "Power Amp Assign" (p. 116) in het menu "Setup". Standaard wordt Zone2 toegewezen aan de EXTRA SP 1-aansluitingen en Zone3 aan de EXTRA SP 2-aansluitingen. Bij de volgende uitleg wordt er vanuit gegaan dat u de standaardzonetoewijzingen niet hebt gewijzigd.

□ 7ch BI-AMP

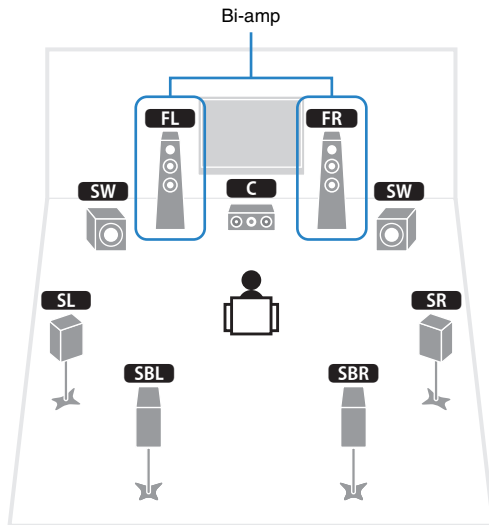

□ 7ch BI-AMP +1ZONE

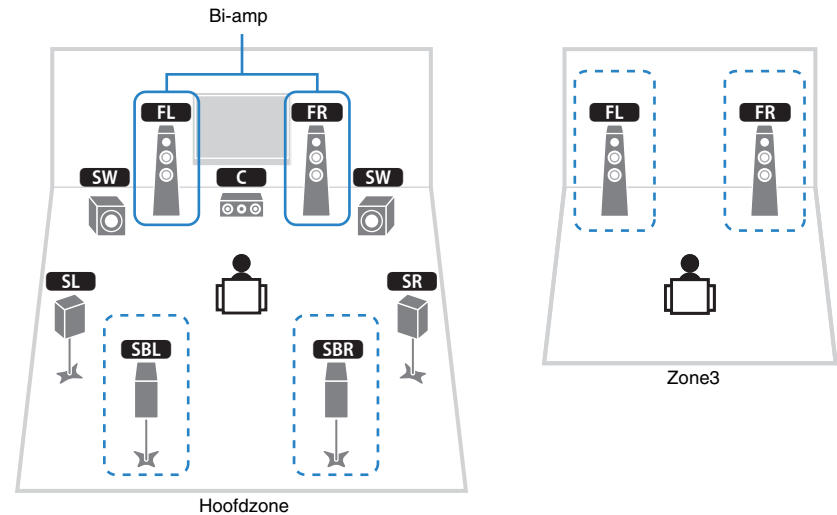

Speaker	Aansluiten op
FL FR	FRONT en EXTRA SP 1 (bi-amp-aansluiting)
C	CENTER
SL SR	SURROUND
SBL SBR	SURROUND BACK
FPL FPR	(niet gebruikt)
RPL RPR	(niet gebruikt)
SW	SUBWOOFER 1-2

Speaker	Aansluiten op
FL FR	FRONT en EXTRA SP 1 (bi-amp-aansluiting)
C	CENTER
SL SR	SURROUND
SBL SBR	SURROUND BACK
FPL FPR	(niet gebruikt)
RPL RPR	(niet gebruikt)
SW	SUBWOOFER 1-2
Zone3-luidsprekers	EXTRA SP 2



- Als uitvoer van Zone3 is ingeschakeld (p. 96), komt er geen geluid uit de achterste surroundluidsprekers in de hoofdzone.

7ch BI-AMP +FP+RP (Alleen RX-A3030)

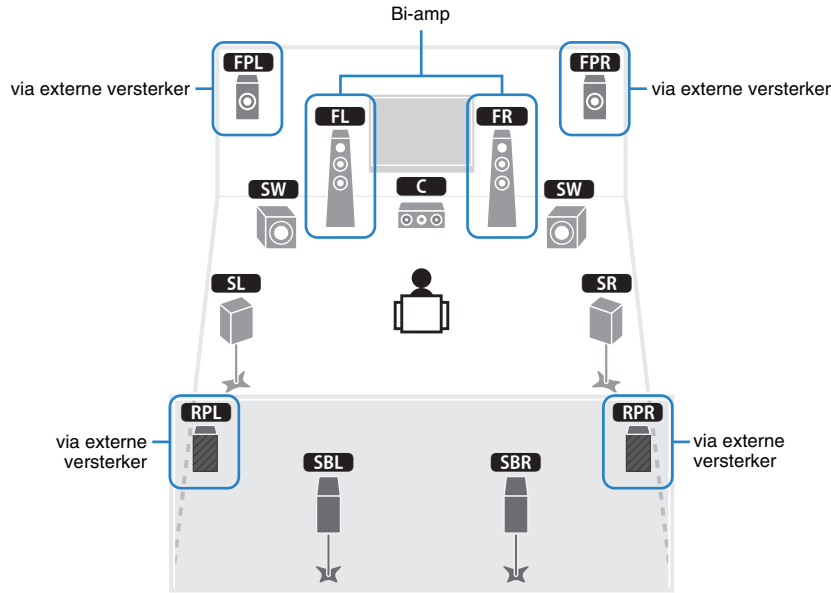

Speaker	Aansluiten op
FL FR	FRONT en EXTRA SP 1 (bi-amp-aansluiting)
C	CENTER
SL SR	SURROUND
SBL SBR	SURROUND BACK
FPL FPR	F.PRESENCE (PRE OUT) via externe vermogensversterker
RPL RPR	R.PRESENCE (PRE OUT) via externe vermogensversterker
SW	SUBWOOFER 1-2

- !**
- Als deze configuratie is toegepast, kunt u geen gebruikmaken van de ZONE OUT/PRE OUT-aansluitingen voor het aansluiten van externe versterkers voor Zone2 en Zone3 (p. 92).

9ch +RP (Alleen RX-A3030)

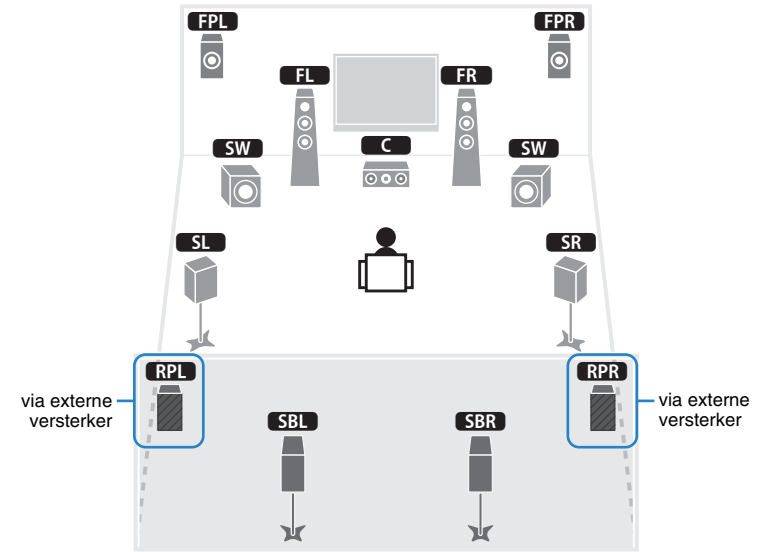

Speaker	Aansluiten op
FL FR	FRONT
C	CENTER
SL SR	SURROUND
SBL SBR	SURROUND BACK
FPL FPR	EXTRA SP 1
RPL RPR	R.PRESENCE (PRE OUT) via externe vermogensversterker
SW	SUBWOOFER 1-2

- !**
- Als deze configuratie is toegepast, kunt u geen gebruikmaken van de ZONE OUT/PRE OUT-aansluitingen voor het aansluiten van een externe versterker voor Zone3 (p. 92).

□ 9ch +FRONT (Alleen RX-A3030)

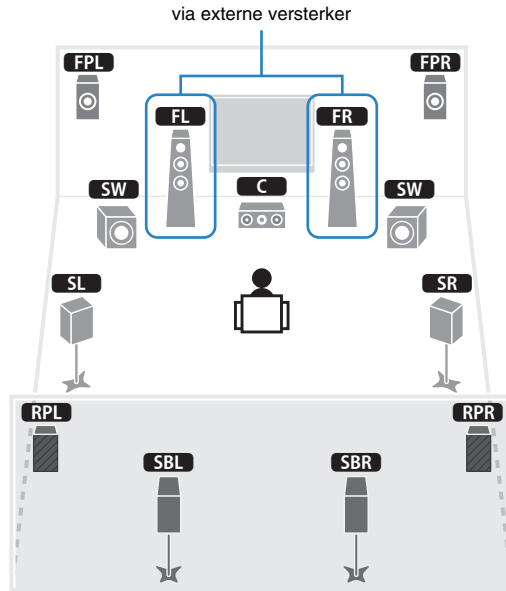

Speaker	Aansluiten op
FL FR	FRONT (PRE OUT) via externe vermogensversterker
C	CENTER
SL SR	SURROUND
SBL SBR	SURROUND BACK
FPL FPR	EXTRA SP 1
RPL RPR	EXTRA SP 2
SW	SUBWOOFER 1-2

- !
- Als deze configuratie is toegepast, kunt u geen gebruikmaken van de ZONE OUT/PRE OUT-aansluitingen voor het aansluiten van een externe versterker voor Zone3 (p. 92).

□ 7ch +FP+RP (Alleen RX-A3030)

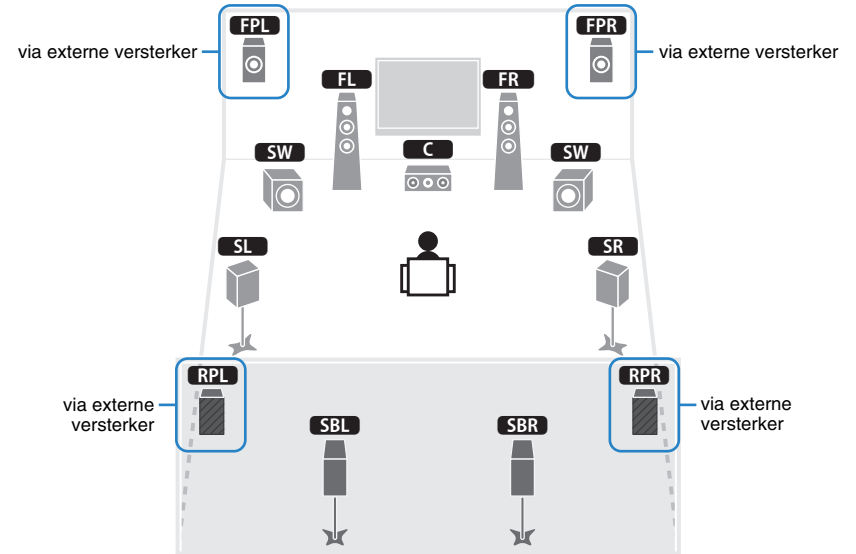

Speaker	Aansluiten op
FL FR	FRONT
C	CENTER
SL SR	SURROUND
SBL SBR	SURROUND BACK
FPL FPR	F.PRESENCE (PRE OUT) via externe vermogensversterker
RPL RPR	R.PRESENCE (PRE OUT) via externe vermogensversterker
SW	SUBWOOFER 1-2

- !
- Als deze configuratie is toegepast, kunt u geen gebruikmaken van de ZONE OUT/PRE OUT-aansluitingen voor het aansluiten van externe versterkers voor Zone2 en Zone3 (p. 92).

7ch +FRONT+1ZONE

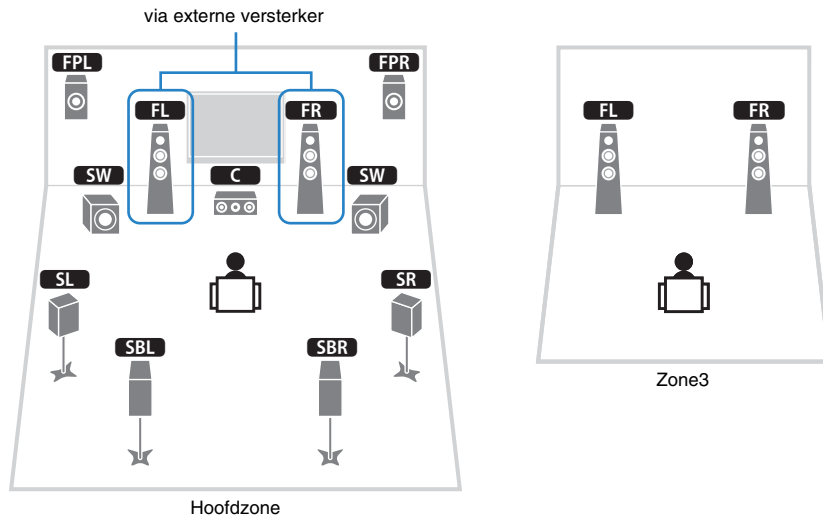

5ch +FRONT+2ZONE

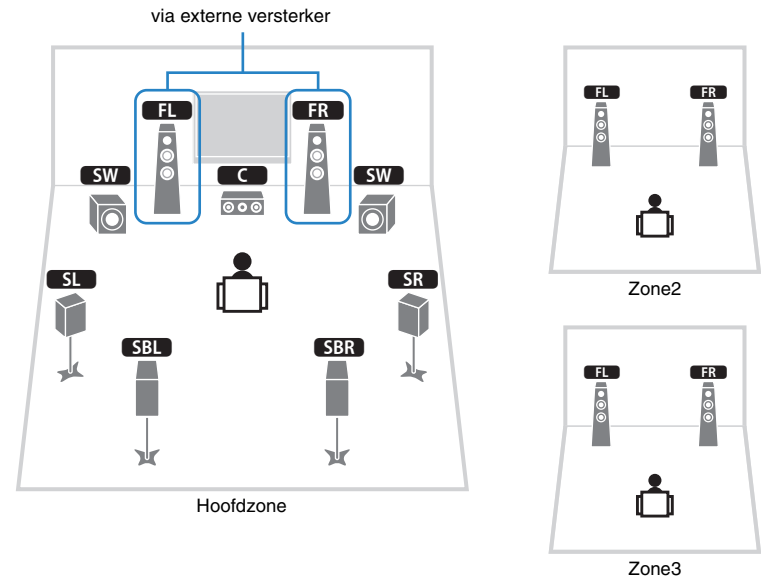

Speaker	Aansluiten op
FL FR	FRONT (PRE OUT) via externe vermogensversterker
C	CENTER
SL SR	SURROUND
SBL SBR	SURROUND BACK
FPL FPR	EXTRA SP 1
RPL RPR	(niet gebruikt)
SW	SUBWOOFER 1-2
Zone3 luidsprekers	EXTRA SP 2

Speaker	Aansluiten op
FL FR	FRONT (PRE OUT) via externe vermogensversterker
C	CENTER
SL SR	SURROUND
SBL SBR	SURROUND BACK
FPL FPR	(niet gebruikt)
RPL RPR	(niet gebruikt)
SW	SUBWOOFER 1-2
Zone2 luidsprekers	EXTRA SP 1
Zone3 luidsprekers	EXTRA SP 2

7ch +1ZONE

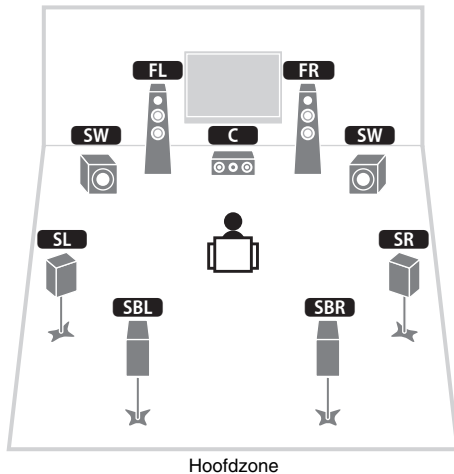

9ch +1ZONE

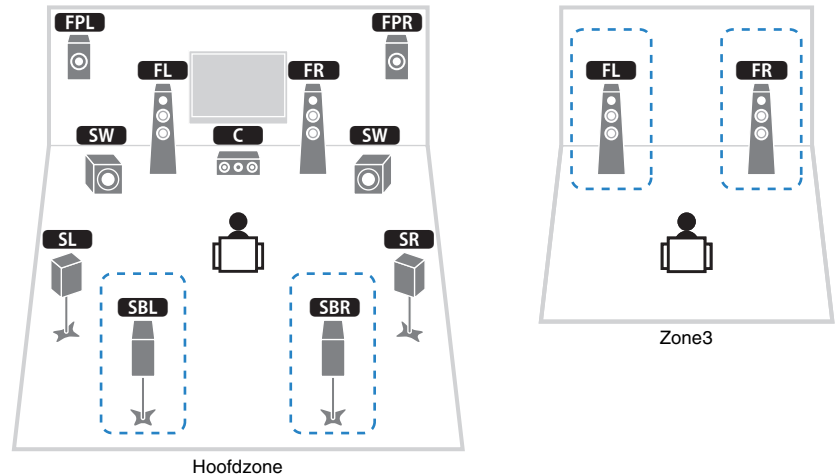

Speaker	Aansluiten op
FL FR	FRONT
C	CENTER
SL SR	SURROUND
SBL SBR	SURROUND BACK
FPL FPR	(niet gebruikt)
RPL RPR	(niet gebruikt)
SW	SUBWOOFER 1-2
Zone2 luidsprekers	EXTRA SP 1

Speaker	Aansluiten op
FL FR	FRONT
C	CENTER
SL SR	SURROUND
SBL SBR	SURROUND BACK
FPL FPR	EXTRA SP 1
RPL RPR	(niet gebruikt)
SW	SUBWOOFER 1-2
Zone3 luidsprekers	EXTRA SP 2



- Als uitvoer van Zone3 is ingeschakeld (p. 96), komt er geen geluid uit de achterste surroundluidsprekers in de hoofdzone.

□ 7ch +2ZONE

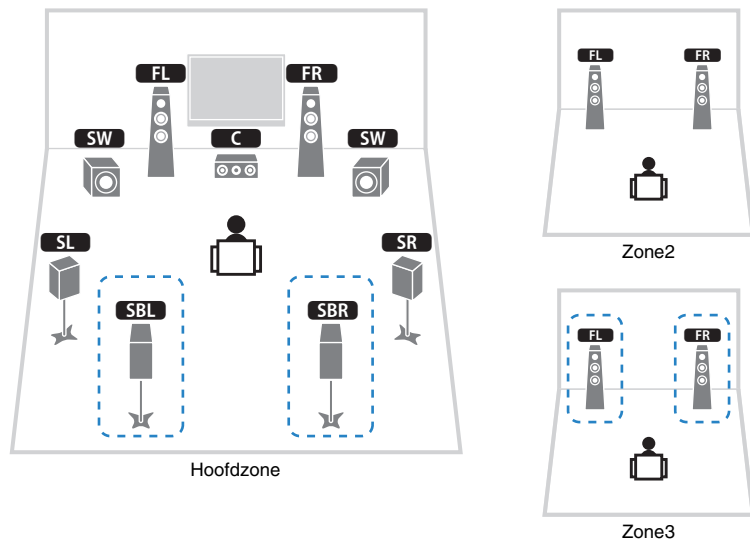

Speaker	Aansluiten op
FL FR	FRONT
C	CENTER
SL SR	SURROUND
SBL SBR	SURROUND BACK
FPL FPR	(niet gebruikt)
RPL RPR	(niet gebruikt)
SW	SUBWOOFER 1-2
Zone2 luidsprekers	EXTRA SP 1
Zone3 luidsprekers	EXTRA SP 2



- Als uitvoer van Zone3 is ingeschakeld (p. 96), komt er geen geluid uit de achterste surroundluidsprekers in de hoofdzone.

Voorste luidsprekers aansluiten die bi-ampaansluitingen ondersteunen

Als u voorste luidsprekers gebruikt die bi-ampaansluitingen ondersteunen, sluit u die aan op de FRONT-aansluitingen en EXTRA SP 1-aansluitingen.

Als u de bi-ampfunctie wilt inschakelen, configureert u de instelling "Power Amp Assign" (p. 116) in het menu "Setup" nadat u het netsnoer in een stopcontact hebt gestoken.

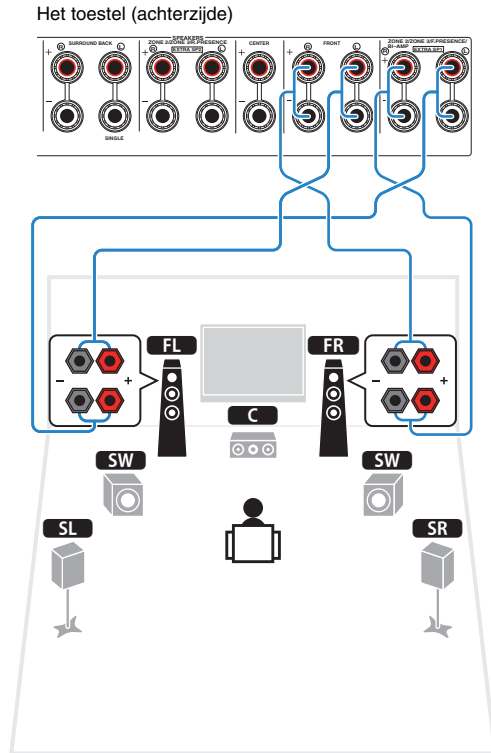

- De FRONT-aansluitingen en de EXTRA SP 1-aansluitingen voeren dezelfde signalen uit.

Let op

- Voordat u bi-ampaansluitingen maakt, verwijdert u beugels of kabels die een woofer verbinden met een tweeter. Raadpleeg de handleiding van de luidsprekers voor meer informatie. Als u geen bi-ampaansluitingen maakt, zorg dan dat de beugels of kabels zijn aangesloten voordat u de luidsprekerkabels aansluit.

Zone2/3-luidsprekers aansluiten

Als u Zone2/3-luidsprekers gebruikt, sluit u deze aan op de EXTRA SP 1–2-aansluitingen.

Als u de EXTRA SP 1–2-aansluitingen voor Zone2/3-luidsprekers wilt gebruiken, configureert u de instelling "Power Amp Assign" (p. 116) in het menu "Setup" nadat u het netsnoer op een wandstopcontact hebt aangesloten.

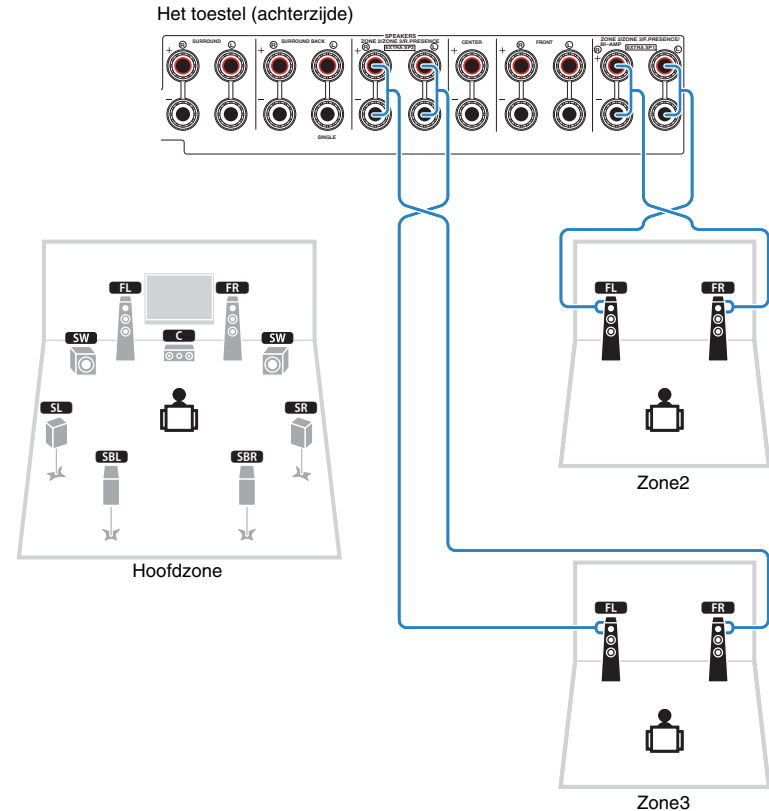

- U kunt een zone selecteren (Zone2 of Zone3) die moet worden toegewezen aan de EXTRA SP 1–2-aansluitingen in "Power Amp Assign" (p. 116) in het menu "Setup". Standaard wordt Zone2 toegewezen aan de EXTRA SP 1-aansluitingen en Zone3 aan de EXTRA SP 2-aansluitingen.
- U kunt ook Zone2- en Zone3-luidsprekers aansluiten met een externe versterker (p. 92).

Een externe vermogensversterker aansluiten

Wanneer u een externe vermogensversterker (pre-hoofdversterker) aansluit om de luidsprekerweergave te verbeteren, dient u de ingangen van de vermogensversterker aan te sluiten op de PRE OUT-aansluitingen van het toestel. Via de PRE OUT-aansluitingen worden dezelfde kanaalsignalen weergegeven als via de overeenkomstige SPEAKERS-aansluitingen.

Let op

- Om te voorkomen dat luide of abnormale geluiden worden gegenereerd, controleert u het volgende voordat u iets aansluit.
 - Haal het netsnoer van het toestel uit het stopcontact en schakel de externe vermogensversterker uit voordat u ze aansluit.
 - Als u de PRE OUT-aansluitingen gebruikt, sluit de luidsprekers dan niet aan op de corresponderende SPEAKERS-aansluitingen.
 - Wanneer u een pre-hoofdversterker gebruikt die geen omleiding voor volumeregeling heeft, zet u het volume van de pre-hoofdversterker hoog genoeg en herstelt u dit. Sluit in dit geval geen andere apparaten (behalve het toestel) aan op de pre-hoofdversterker.

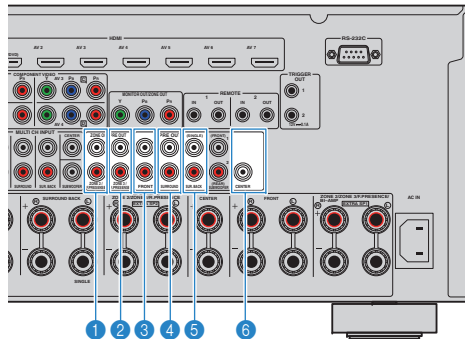

Het toestel (achterzijde)

- F.PRESENCE-aansluitingen (alleen RX-A3030)**
Weergave van audiosignalen van de voorste aanwezigheidskanalen of audiosignalen van Zone2 afhankelijk van de instelling "Power Amp Assign" (p. 116).
- R.PRESENCE-aansluitingen (alleen RX-A3030)**
Weergave van audiosignalen van de achterste aanwezigheidskanalen of audiosignalen van Zone3 afhankelijk van de instelling "Power Amp Assign" (p. 116).
- FRONT-aansluitingen**
Geven geluiden van het voorkanaal weer.
- SURROUND-aansluitingen**
Geven geluiden van het surroundkanaal weer.
- SUR. BACK-aansluitingen**
Geven geluiden weer voor het achterste surroundkanaal. Als u slechts één achterste surroundluidspreker gebruikt, sluit u de externe versterker aan op de SINGLE-aansluiting (L-zijde).
- CENTER-aansluiting**
Geeft geluiden van het middenkanaal weer.

(Voorbeeld)

Voorste luidsprekers aansluiten op een externe vermogensversterker

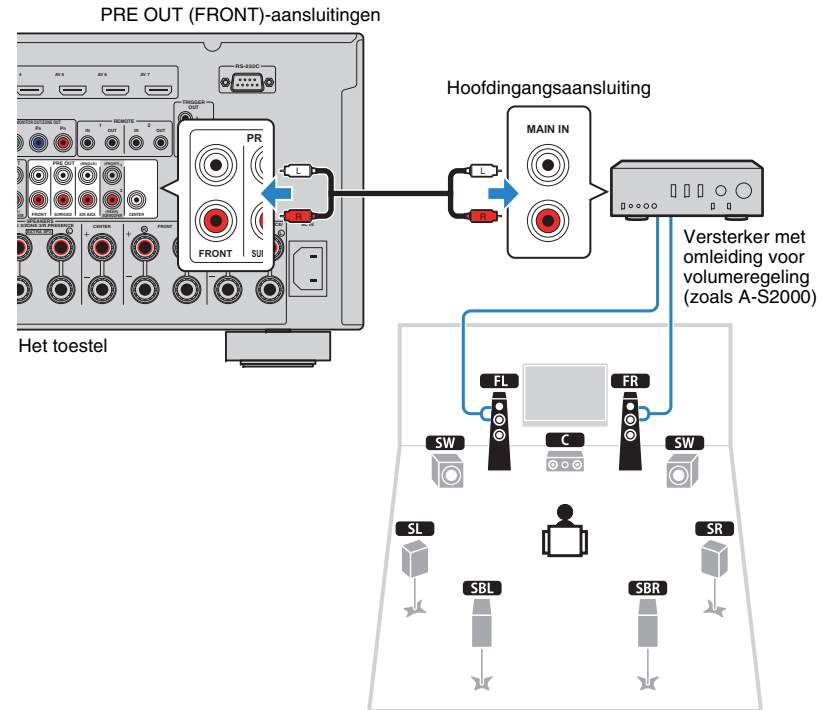

Informatie over externe vermogensversterkers

We raden u aan om vermogensversterkers te gebruiken die aan de volgende voorwaarden voldoen.

- Met onevenwichtige ingangen
- Met omleiding voor volumeregeling (of zonder volumeregelingcircuit)
- Uitgangsvermogen: circa 100 W (6 tot 8 Ω)

Ingangen/uitgangen en kabels

Video-/audioaansluitingen

HDMI-aansluitingen

Verzenden digitale video en digitaal geluid door een enkele aansluiting. Gebruik een HDMI-kabel.



HDMI-kabel

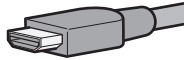

- Gebruik een 19-pens HDMI-kabel met het HDMI-logo. We raden u aan een kabel te gebruiken van minder dan 5,0 meter lang om verslechtering van de signaalkwaliteit te voorkomen.



- De HDMI-aansluitingen van het toestel ondersteunen de functies HDMI Control Audio Return Channel (ARC) en 3D- en 4K-video-overdracht.
- Gebruik high-speed HDMI-kabels om te genieten van 3D- of 4K-video's.

HDMI/MHL-aansluiting

Verzendt digitale video en digitaal geluid. Gebruik een MHL-kabel.



MHL-kabel

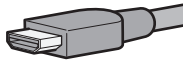

- De VIDEO AUX-aansluiting op het voorpaneel van het toestel ondersteunt zowel HDMI- als MHL-aansluitingen. Gebruik een kabel die overeenkomt met de aansluiting op uw MHL-compatibele mobiele apparaat. Als u een HDMI-compatibel afspelerapparaat aansluit op de VIDEO AUX-aansluiting, gebruikt u een HDMI-kabel. Raadpleeg "MHL-aansluiting" (p. 44) voor meer informatie over een MHL-aansluiting.

Videoaansluitingen

COMPONENT VIDEO-aansluitingen

Verzenden videosignalen die in drie componenten worden gescheiden: luminantie (Y), chrominance blue (Pb) en chrominance red (Pr). Gebruik een componentvideokabel met drie pluggen.

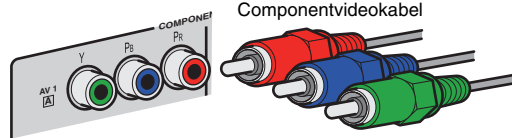

Componentvideokabel

S VIDEO-aansluiting

Verzendt S-videosignalen die luminantie (Y) en kameroense (C) componenten bevatten. Gebruik een S-videokabel.



S-videokabel

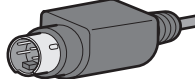

VIDEO-aansluitingen

Verzenden analoge videosignalen. Gebruik een video-plugkabel.



Video-plugkabel



Audioaansluitingen

OPTICAL-aansluitingen

Verzenden digitale audiosignalen. Gebruik een digitale optische kabel. Verwijder het beschermkapje (indien aanwezig) voordat u de kabel gebruikt.



Digitale optische kabel

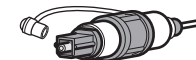

COAXIAL-aansluitingen

Verzenden digitale audiosignalen. Gebruik een digitale coaxkabel.



Digitale coaxkabel



AUDIO-aansluitingen

Analoge stereoaudiosignalen verzenden. Gebruik een stereo-plugkabel (RCA-kabel)



Stereo-plugkabel

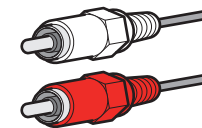

2 Een tv aansluiten

Sluit een tv aan op het toestel zodat videosignalen naar het toestel kunnen worden uitgevoerd naar de tv.

U kunt ook genieten van weergave van tv-audio op het toestel.

De aansluitmethode is afhankelijk van de functies en de video-ingangen op de tv.

Raadpleeg de handleiding van de tv en kies een aansluitmethode.

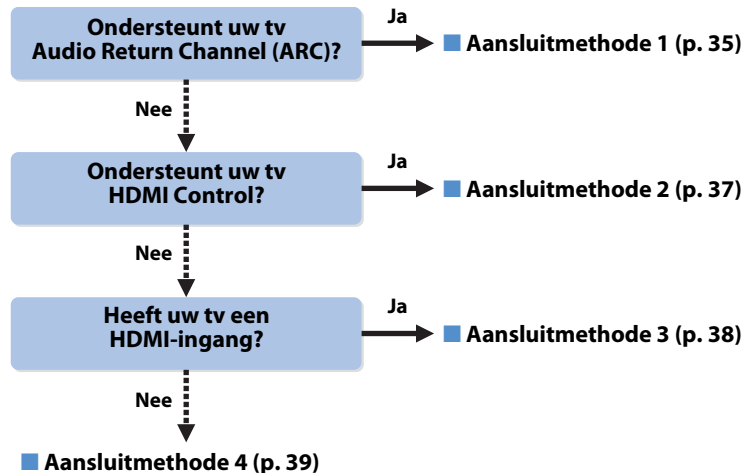

Informatie over HDMI Control

Met HDMI Control kunt u externe toestellen bedienen via HDMI. Als u een tv die HDMI Control ondersteunt met een HDMI-kabel aansluit op het toestel, kunt u het toestel in- en uitschakelen en het volume besturen met de afstandsbediening van de tv. U kunt ook weergaveapparaten (zoals een HDMI Control-compatibele bd/dvd-speler) bedienen die met een HDMI-kabel op het toestel zijn aangesloten. Zie "HDMI Control" (p. 161) voor meer informatie.

Over Audio Return Channel (ARC)

Met ARC kunnen audiosignalen onder HDMI Control in beide richtingen reizen. Als u een tv die HDMI Control en ARC ondersteunt met één HDMI-kabel aansluit op het toestel, kunt u video/audio afspelen op de tv of tv-audio verzenden naar het toestel.

Aansluitmethode 1 (HDMI Control-/ARC-compatibele tv)

Sluit de tv met een HDMI-kabel aan op het toestel.



- Bij de volgende uitleg wordt er vanuit gegaan dat u de "HDMI"-parameters (p. 124) in het menu "Setup" niet hebt gewijzigd.
- HDMI Control is alleen beschikbaar op de HDMI OUT 1-aansluiting.
- Gebruik een HDMI-kabel die ARC ondersteunt.

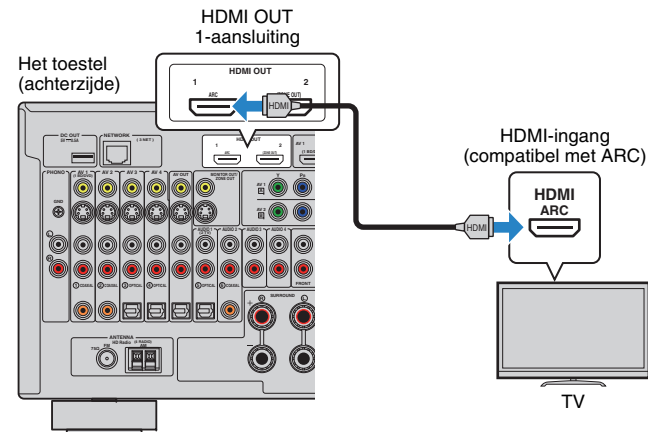

- Door een tv met een HDMI-kabel aan te sluiten op het toestel, kunnen alle videosignalen van het toestel naar de tv worden verzonden, ongeacht met welke methode het videoapparaat is aangesloten op het toestel. Zie "Videosignaalstroom" (p. 159) voor meer informatie.
- U kunt nog een tv-toestel of een projector aansluiten via de HDMI OUT 2-aansluiting (p. 40).

❑ Noodzakelijke instellingen

U kunt HDMI Control en ARC pas gebruiken nadat u de volgende instellingen hebt geconfigureerd.

Raadpleeg de handleiding van de tv voor meer informatie over instellingen en bediening van uw tv.

1 Schakel het toestel, de tv en weergaveapparaten in nadat u externe apparaten (zoals tv en weergaveapparaten) en het netsnoer op het toestel hebt aangesloten.

2 Configureer de instellingen van het toestel.

- ① Controleer of ARC is geactiveerd op de tv.
- ② Stel de signaalbron van de tv in op het videosignaal van het toestel.
- ③ Druk op ON SCREEN.

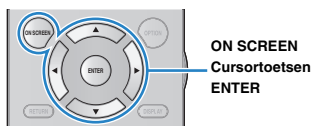

- ④ Gebruik de cursortoetsen om "Setup" te selecteren en druk op ENTER.

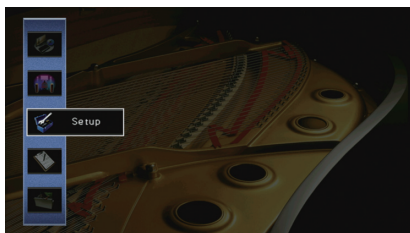

- ⑤ Gebruik de cursortoetsen (</>) om "HDMI" te selecteren.



- ⑥ Gebruik de cursortoetsen (Δ/▽) om "HDMI Control" te selecteren en druk op ENTER.
- ⑦ Gebruik de cursortoetsen om "On" te selecteren.
- ⑧ Druk op ON SCREEN.

3 Configureer de instellingen voor HDMI Control.

- ① Activeer HDMI Control op de tv en weergaveapparaten (zoals met HDMI Control compatibele bd/dvd-speler).
- ② Schakel de stroom van de tv uit en schakel vervolgens het toestel en de weergaveapparaten uit.
- ③ Schakel het toestel en de weergaveapparaten in en schakel vervolgens de stroom van de tv in.
- ④ Stel de signaalbron van de tv in op het videosignaal van het toestel.
- ⑤ Controleer het volgende.
 - Op het toestel:** Controleer of de ingang waarop het weergaveapparaat is aangesloten, is geselecteerd. Indien niet, selecteert u de signaalbron handmatig.
 - Op de tv:** Controleer of de video van het weergaveapparaat wordt weergegeven.
- ⑥ Controleer of het toestel goed is gesynchroniseerd met de tv door de tv aan/uit te zetten of het volume van de tv aan te passen met de afstandsbediening van de tv.

De noodzakelijke instellingen zijn nu voltooid.

Als u een tv-zender selecteert met de afstandsbediening van de tv, wordt de signaalbron van het toestel automatisch naar "AUDIO 1" geschakeld en wordt de tv-audio afgespeeld op het toestel.

Als u de tv-audio niet hoort, controleert u of "ARC" (p. 124) in het menu "Setup" is ingesteld op "On".



- Als HDMI Control niet goed werkt, kunt u proberen de apparaten in en uit te schakelen (of de stekkers uit het stopcontact te halen en er weer in te steken). Dit verhelpt het probleem mogelijk.
- Als het toestel niet is gesynchroniseerd met het aan-/uitzetten van de tv, controleert u de prioriteit van de audioweergave-instellingen van de tv.
- Als het geluid wordt onderbroken terwijl u ARC gebruikt, stelt u "ARC" (p. 124) in het menu "Setup" in op "Off" en gebruikt u een audiokabel (digitale optische kabel of stereo-plugkabel) om tv-audio naar het toestel te verzenden (p. 37).



- "AUDIO 1" is standaard ingesteld als tv-audio-ingang. Als u een extern apparaat hebt aangesloten op de AUDIO 1-aansluitingen, gebruikt u "TV Audio Input" (p. 124) in het menu "Setup" om de toewijzing voor tv-audio-invoer te wijzigen. Als u de functie SCENE wilt gebruiken (p. 62), moet u ook de ingangstoe wijzing voor SCENE(TV) wijzigen.

Aansluitmethode 2 (tv die compatibel is met HDMI Control)

Sluit de tv met een HDMI-kabel en een audiokabel (digitale optische of stereo-plugkabel) op het toestel aan.



- Bij de volgende uitleg wordt er vanuit gegaan dat u de "HDMI"-parameters (p. 124) in het menu "Setup" niet hebt gewijzigd.
- HDMI Control is alleen beschikbaar op de HDMI OUT 1-aansluiting.

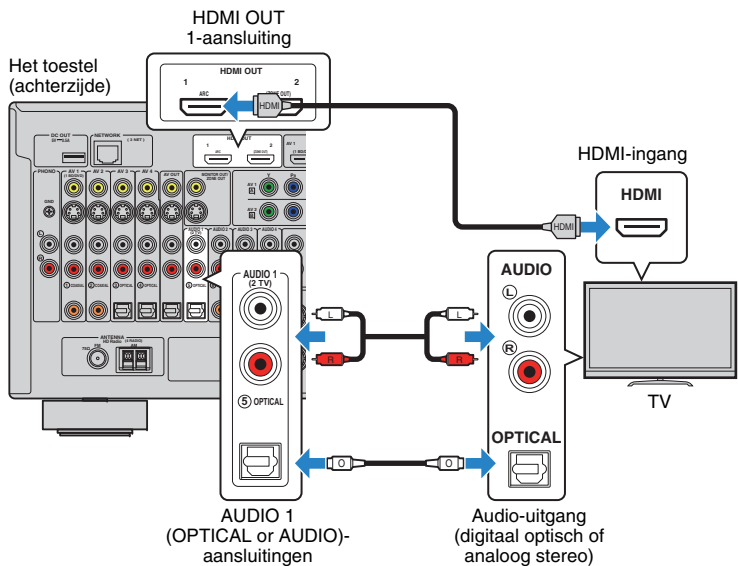

- Door een tv met een HDMI-kabel aan te sluiten op het toestel, kunnen alle videosignalen van het toestel naar de tv worden verzonden, ongeacht met welke methode het videoapparaat is aangesloten op het toestel. Zie "Videosignaalstroom" (p. 159) voor meer informatie.
- U kunt nog een tv-toestel of een projector aansluiten via de HDMI OUT 2-aansluiting (p. 40).

Noodzakelijke instellingen

U kunt HDMI Control pas gebruiken nadat u de volgende instellingen hebt geconfigureerd. Raadpleeg de handleiding van de tv voor meer informatie over instellingen en bediening van uw tv.

1 Schakel het toestel, de tv en weergaveapparaten in nadat u externe apparaten (zoals tv en weergaveapparaten) en het netsnoer van het toestel hebt aangesloten.

2 Configureer de instellingen van het toestel.

- Stel de signaalbron van de tv in op het videosignaal van het toestel.
- Druk op ON SCREEN.

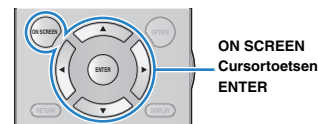

- Gebruik de cursortoetsen om "Setup" te selecteren en druk op ENTER.

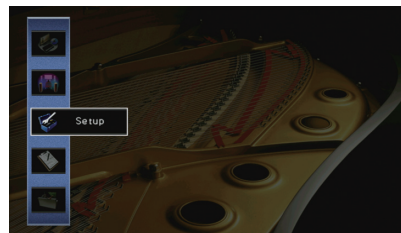

- Gebruik de cursortoetsen (◀/▶) om "HDMI" te selecteren.



- Gebruik de cursortoetsen (▲/▼) om "HDMI Control" te selecteren en druk op ENTER.
- Gebruik de cursortoetsen om "On" te selecteren.
- Druk op ON SCREEN.

3 Configureer de instellingen voor HDMI Control.

- ① Activeer HDMI Control op de tv en weergaveapparaten (zoals een HDMI Control-compatibele bd/dvd-speler).
- ② Schakel de stroom van de tv uit en schakel vervolgens het toestel en de weergaveapparaten uit.
- ③ Schakel eerst het toestel en de weergaveapparaten in en schakel vervolgens de tv in.
- ④ Stel de signaalbron van de tv in op het videosignaal van het toestel.
- ⑤ Controleer het volgende.

Op het toestel: Controleer of de ingang waarop het weergaveapparaat is aangesloten, is geselecteerd. Indien niet, selecteert u de signaalbron handmatig.

Op de tv: Controleer of de video van het weergaveapparaat wordt weergegeven.

- ⑥ Controleer of het toestel goed is gesynchroniseerd met de tv door de tv aan/uit te zetten of het volume van de tv aan te passen met de afstandsbediening van de tv.

De noodzakelijke instellingen zijn nu voltooid.

Als u een tv-zender selecteert met de afstandsbediening van de tv, wordt de signaalbron van het toestel automatisch naar "AUDIO 1" geschakeld en wordt de tv-audio afgespeeld op het toestel.



- Als HDMI Control niet goed werkt, kunt u proberen de apparaten in en uit te schakelen (of de stekkers uit het stopcontact te halen en er weer in te steken). Dit verhelpt het probleem mogelijk.
- Als het toestel niet is gesynchroniseerd met het aan-/uitzetten van de tv, controleert u de prioriteit van de audioweergave-instellingen van de tv.



- "AUDIO 1" is standaard ingesteld als tv-audio-ingang. Als u een extern apparaat hebt aangesloten op de AUDIO 1-aansluitingen, gebruikt u "TV Audio Input" (p. 124) in het menu "Setup" om de toewijzing voor tv-audio-invoer te wijzigen. Als u de functie SCENE wilt gebruiken (p. 62), moet u ook de ingangstoeewijzing voor SCENE(TV) wijzigen.

■ Aansluitmethode 3 (tv met HDMI-ingangen)

Sluit de tv met een HDMI-kabel en een audiokabel (digitale optische of stereo-plugkabel) op het toestel aan.

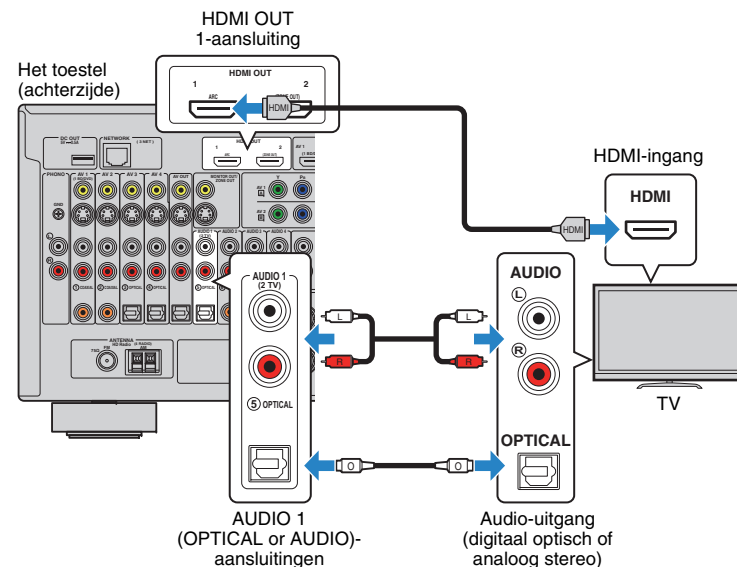

Als u "AUDIO 1" selecteert als signaalbron door op AUDIO 1 of SCENE(TV) op de afstandsbediening te drukken, wordt de tv-audio afgespeeld op het toestel.



- Door een tv met een HDMI-kabel aan te sluiten op het toestel, kunnen alle videosignalen van het toestel naar de tv worden verzonden, ongeacht met welke methode het videoapparaat is aangesloten op het toestel. Zie "Videosignaalstroom" (p. 159) voor meer informatie.
- Als u een extern apparaat op de AUDIO 1-aansluitingen hebt aangesloten, sluit u de tv aan op een van de AUDIO 2-4-aansluitingen. Als u de functie SCENE wilt gebruiken (p. 62), moet u ook de ingangstoeewijzing voor SCENE(TV) wijzigen.
- U kunt nog een tv-toestel of een projector aansluiten via de HDMI OUT 2-aansluiting (p. 40).

Aansluitmethode 4 (tv zonder HDMI-ingangen)

Kies een van de volgende aansluitingen, afhankelijk van welke video-ingangen beschikbaar zijn op de tv.

Als u "AUDIO 1" selecteert als signaalbron door op AUDIO 1 of SCENE(TV) op de afstandsbediening te drukken, wordt de tv-audio afgespeeld op het toestel.



- Als u de tv op het toestel aansluit met een andere kabel dan HDMI, kan video die via HDMI naar het toestel wordt verzonden niet worden weergegeven op de tv. Welke analoge video's kunnen worden weergegeven op de tv is bovendien afhankelijk van de instelling van "Analog to Analog Conversion" in het menu "Setup". Zie "Videosignaalstroom" (p. 159) voor meer informatie.



- Als u een extern apparaat op de AUDIO 1-aansluitingen hebt aangesloten, sluit u de tv aan op een van de AUDIO 2-4-aansluitingen. Als u de functie SCENE wilt gebruiken (p. 62), moet u ook de ingangstoewijzing voor SCENE(TV) wijzigen.

COMPONENT VIDEO-aansluiting (met een componentvideokabel)

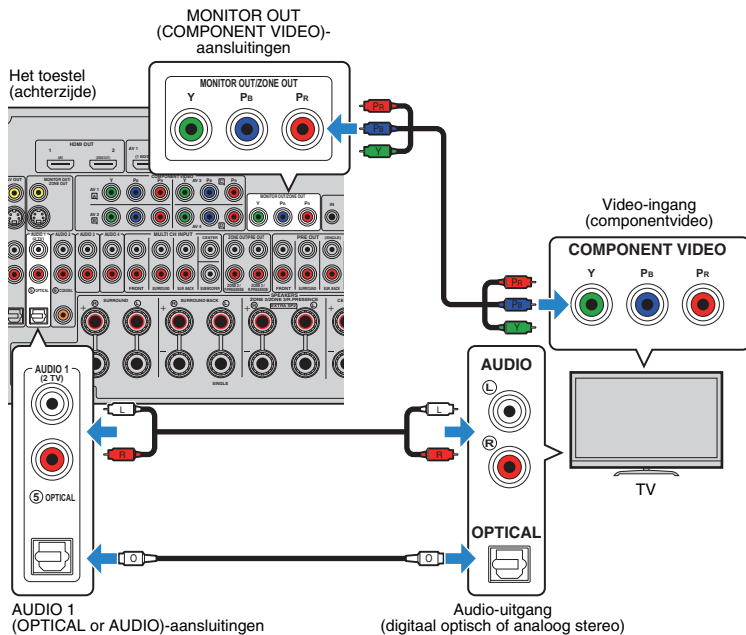

S VIDEO-aansluiting (met een S-videokabel)

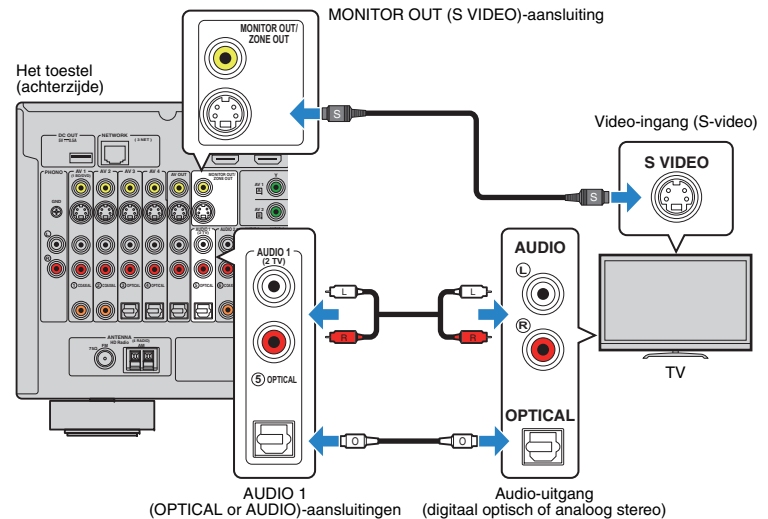

VIDEO-aansluiting (composietvideo) (met een video-plugkabel)

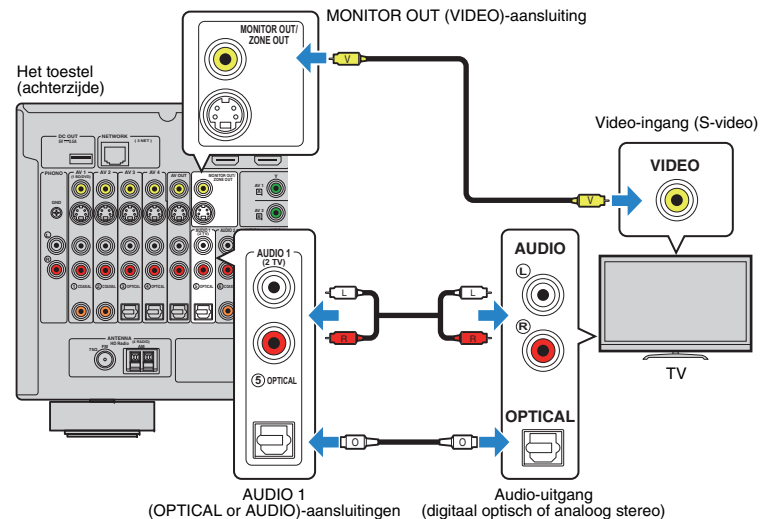

■ Een andere tv of een projector aansluiten

Het toestel heeft twee HDMI-uitgangen. Als u een andere tv of een projector via een HDMI-kabel aansluit op het toestel, kunt u de tv (of projector) die wordt gebruikt voor het bekijken van video's bedienen met de afstandsbediening (p. 61).

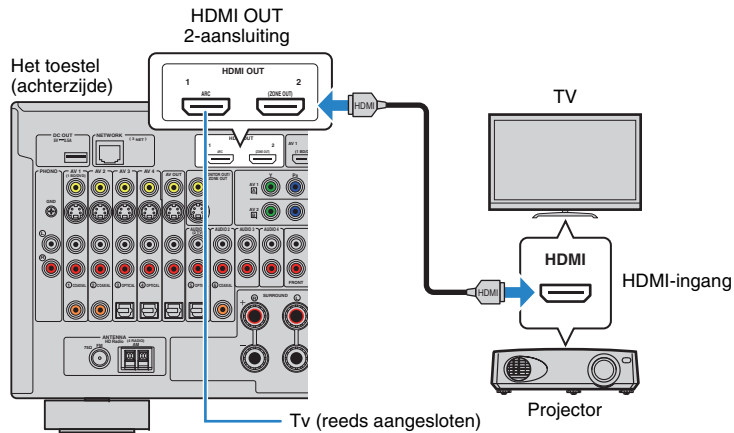

- HDMI Control is niet beschikbaar op de HDMI OUT 2-aansluiting.
- Als u "HDMI OUT2 Assign" (p. 129) in het menu "Setup" instelt op "Zone2" of "Zone4", kunt u een videomonitor voor Zone2 of Zone4 aansluiten op de HDMI OUT 2-aansluiting en van video's en geluid genieten via de videomonitor (p. 94).

3 Weergaveapparaten aansluiten

Het toestel is voorzien van verschillende ingangen waaronder HDMI-ingangen, zodat u verschillende weergaveapparaten kunt aansluiten. Raadpleeg de volgende pagina's voor informatie over het aansluiten van een iPod of een USB-opslagapparaat.

- Een iPod aansluiten (p. 77)
- Een USB-opslagapparaat aansluiten (p. 81)

Videoapparaten (zoals bd/dvd-spelers) aansluiten

Sluit videoapparaten, zoals bd/dvd-spelers, settopboxes (STB's) en gameconsoles aan op het toestel. Kies een van de volgende aansluitingen, afhankelijk van welke video/audio-uitgangen beschikbaar zijn op het videoapparaat. Wij raden u aan een HDMI-aansluiting te gebruiken als het videoapparaat een HDMI-uitgang heeft.



- Video's die naar het toestel worden ingevoerd via HDMI kunnen alleen worden uitgevoerd naar een tv die op het toestel is aangesloten met een HDMI-kabel.
- Bij de volgende uitleg wordt er vanuit gegaan dat u de instelling "Input Assignment" (p. 129) in het menu "Setup" niet hebt gewijzigd. Indien nodig kunt u de COMPONENT VIDEO (A, B, C, D), COAXIAL (1, 2, 6) en OPTICAL (3, 4, 5)-aansluitingen toewijzen aan een anderingangssignaal.



- Als u meerdere audioaansluitingen voor ééningangssignaal wilt uitvoeren, zal een audiosignaal dat op het toestel wordt weergegeven, worden bepaald op basis van de instelling "Audio Select" (p. 102) in het menu "Option".

HDMI-aansluiting

Sluit een videoapparaat aan op het toestel met een HDMI-kabel.

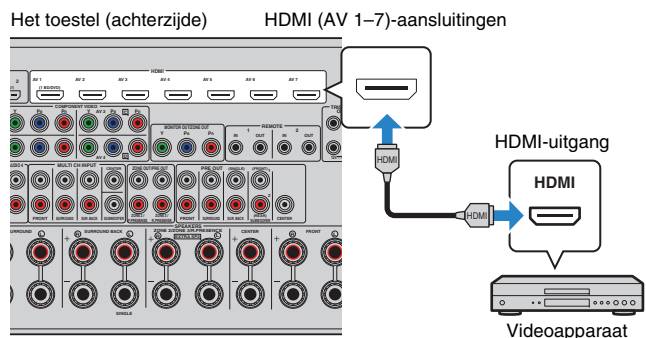

Als u de signaalbron selecteert door op AV 1-7 op de afstandsbediening te drukken, wordt de video/audio die op het videoapparaat wordt afgespeeld, weergegeven vanaf het toestel.

Componentvideoaansluiting

Sluit een videoapparaat aan op het toestel met een componentvideokabel en een audiokabel (digitale coaxiale, digitale optische of stereo-plugkabel). Kies een set ingangen (op het toestel), afhankelijk van welke video/audio-uitgangen beschikbaar zijn op het videoapparaat.

Uitgangen op videoapparaat		Ingangaansluitingen op het toestel
Video	Audio	
Componentvideo	Digitaal coaxiaal	AV 1-2 (COMPONENT VIDEO + COAXIAL)
	Digitaal optisch	AV 3-4 (COMPONENT VIDEO + OPTICAL)
	Analoog stereo	AV 1-4 (COMPONENT VIDEO + AUDIO)

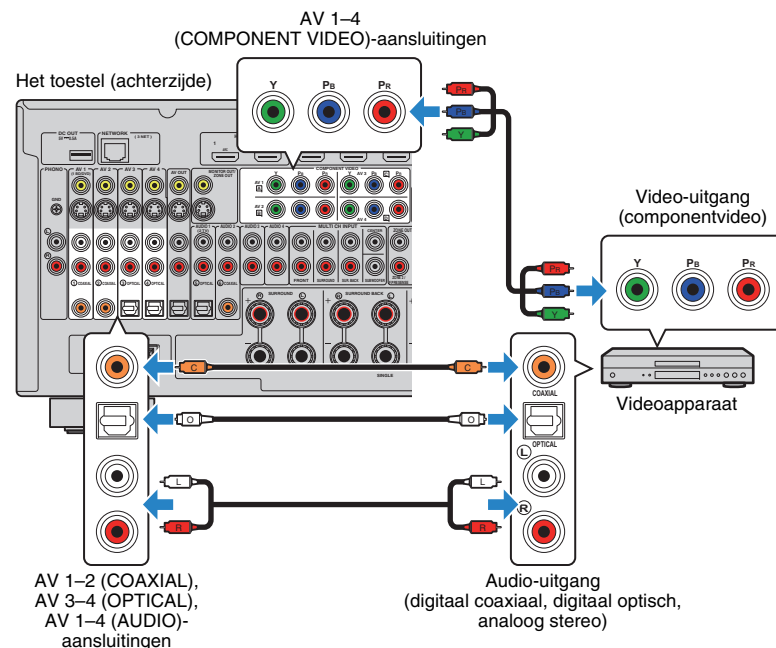

Als u de signaalbron selecteert door op AV 1-4 op de afstandsbediening te drukken, wordt de video/audio die op het videoapparaat wordt afgespeeld, weergegeven vanaf het toestel.

S-videoaansluiting

Sluit een videoapparaat aan op het toestel met een S-videokabel en een audiokabel (digitale coaxiale, digitale optische of stereo-plugkabel). Kies een set ingangen (op het toestel), afhankelijk van welke video/audio-uitgangen beschikbaar zijn op het videoapparaat.

Uitgangen op videoapparaat		Ingangaansluitingen op het toestel
Video	Audio	
S-video	Digitaal coaxiaal	AV 1-2 (S VIDEO + COAXIAL)
	Digitaal optisch	AV 3-4 (S VIDEO + OPTICAL)
	Analoog stereo	AV 1-4 (S VIDEO + AUDIO)

Het toestel (achterzijde)

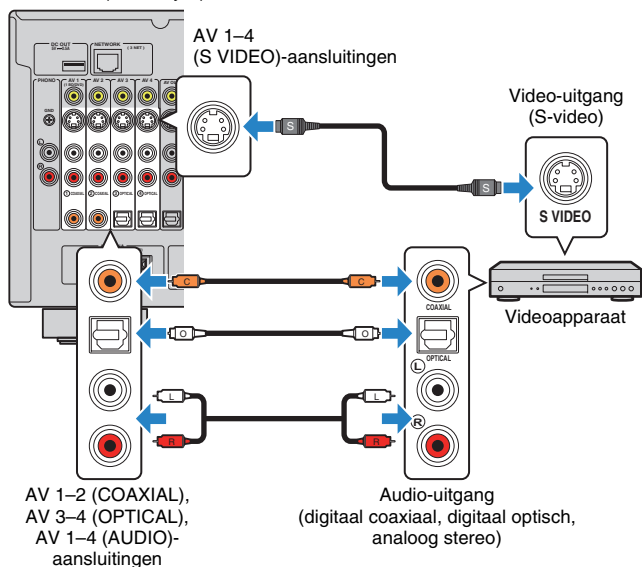

Als u de signaalbron selecteert door op AV 1-4 op de afstandsbediening te drukken, wordt de video/audio die op het videoapparaat wordt afgespeeld, weergegeven vanaf het toestel.

Composietvideoaansluiting

Sluit een videoapparaat aan op het toestel met een video-plugkabel en een audiokabel (digitale coaxiale, digitale optische of stereo-plugkabel). Kies een set ingangen (op het toestel), afhankelijk van welke video/audio-uitgangen beschikbaar zijn op het videoapparaat.

Uitgangen op videoapparaat		Ingangaansluitingen op het toestel
Video	Audio	
Composietvideo	Digitaal coaxiaal	AV 1-2 (VIDEO + COAXIAL)
	Digitaal optisch	AV 3-4 (VIDEO + OPTICAL)
	Analoog stereo	AV 1-4 (VIDEO + AUDIO)

Het toestel (achterzijde)

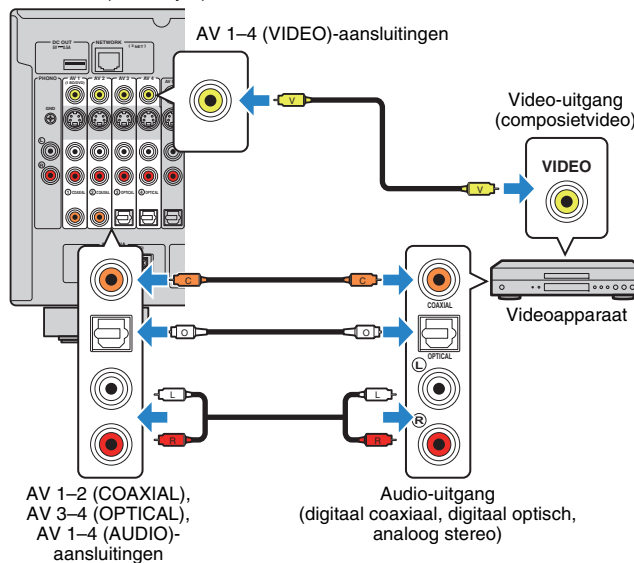

Als u de signaalbron selecteert door op AV 1-4 op de afstandsbediening te drukken, wordt de video/audio die op het videoapparaat wordt afgespeeld, weergegeven vanaf het toestel.

Audioapparaten (zoals cd-spelers) aansluiten

Sluit audioapparaten zoals cd-spelers, MD-spelers of een draaitafel aan op het toestel. Kies een van de volgende aansluitingen, afhankelijk van welke audio-uitgangen beschikbaar zijn op het audioapparaat.



- Bij de volgende uitleg wordt er vanuit gegaan dat u de instelling "Input Assignment" (p. 129) in het menu "Setup" niet hebt gewijzigd. Indien nodig kunt u de COAXIAL (1, 2, 6) en OPTICAL (3, 4, 5)-aansluitingen toewijzen aan een andere signaalbron.



- Als u meerdere audioaansluitingen voor één ingangssignaal wilt uitvoeren, zal een audiosignaal dat op het toestel wordt weergegeven, worden bepaald op basis van de instelling "Audio Select" (p. 102) in het menu "Option".

Audio-uitgangen op audioapparaat	Audio-uitgangen op het apparaat
Digitaal coaxiaal	AV 1-2 (COAXIAL) AUDIO 2 (COAXIAL)
Digitaal optisch	AV 3-4 (OPTICAL) AUDIO 1 (OPTICAL)
Analoog stereo	AV 1-4 (AUDIO) AUDIO 1-4 (AUDIO)
Draaitafel (PHONO)	PHONO

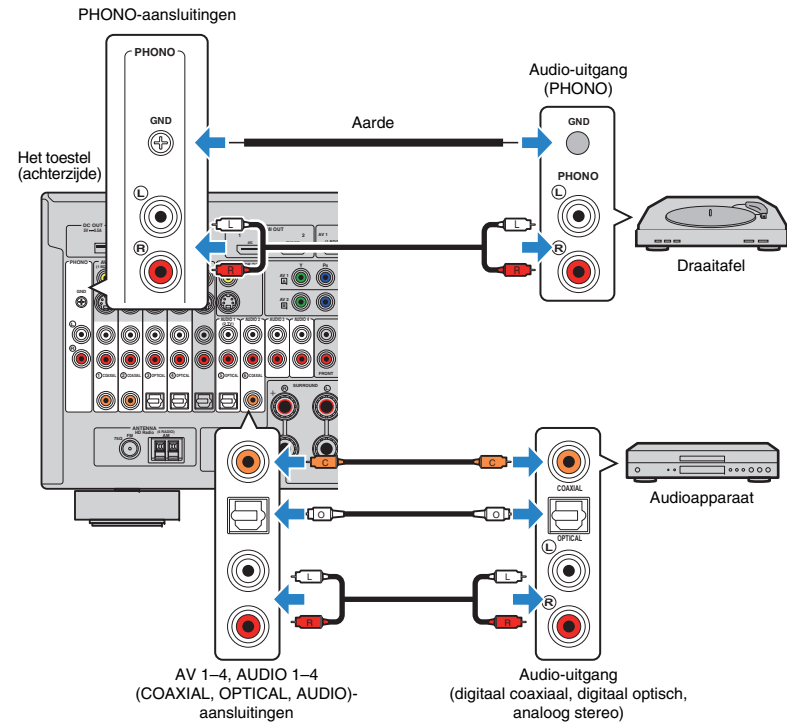

Als u de signaalbron selecteert door op AV 1-4, AUDIO 1-4 of PHONO op de afstandsbediening te drukken, wordt de audio die op het audioapparaat wordt afgespeeld, weergegeven vanaf het toestel.

Bij het aansluiten van een draaitafel

- De PHONO-aansluiting van het toestel is compatibel met een MM-cartridge. Als u een draaitafel wilt aansluiten met een low-output MC-cartridge, gebruikt u een versterkende transformator.
- Als u de draaitafel aansluit op de GND-aansluiting van het toestel, kan de ruis in het signaal worden verminderd.

Aansluiten op de aansluitingen op het voorpaneel

Gebruik de VIDEO AUX-aansluiting om tijdelijk een weergaveapparaat op het toestel aan te sluiten.

Gebruik de USB-aansluiting om een iPod of een USB-opslagapparaat aan te sluiten. Zie “Een iPod aansluiten” (p. 77) of “Een USB-opslagapparaat aansluiten” (p. 81) voor meer informatie.

Voordat u een apparaat aansluit op het toestel stopt u de weergave op het apparaat en draait u het volume op het toestel laag.

□ HDMI-aansluiting

Sluit een HDMI-compatibel mobiel apparaat (zoals gameconsoles en camcorders) met een HDMI-kabel aan op het toestel.

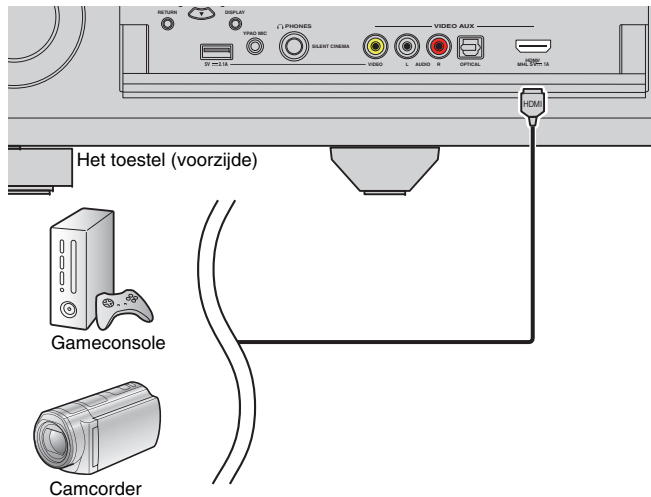

Als u “V-AUX” als de signaalbron selecteert door op V-AUX op de afstandsbediening te drukken, wordt de video/audio die op het videoapparaat wordt afgespeeld, weergegeven vanaf het toestel.



- Als u video's wilt bekijken die worden ontvangen via de VIDEO AUX (HDMI/MHL IN)-aansluiting, moet u uw tv aansluiten op de HDMI OUT-aansluiting van het toestel (p. 35 tot 38).
- U moet een HDMI-kabel gereedmaken die overeenkomt met de uitgangsaansluitingen op het apparaat.



- Als “USB” als ingangssignaal is geselecteerd, worden videosignalen die worden verzonden naar de VIDEO AUX-aansluitingen standaard uitgevoerd vanuit de HDMI OUT- en MONITOR OUT(VIDEO)-aansluitingen. U kunt de instellingen voor videoweergave wijzigen in “Video Out” (p. 105) in het menu “Input”.

□ MHL-aansluiting

Sluit een MHL-compatibel mobiel apparaat (zoals smartphones) met een MHL-kabel aan op het toestel. U kunt genieten van full HD-video's en meerkanaals audiobronnen die zijn opgeslagen op het mobiele apparaat. Via de VIDEO AUX (HDMI/MHL IN)-aansluiting van het toestel kunt u video's en audio rechtstreeks van het mobiele apparaat naar het toestel invoeren.

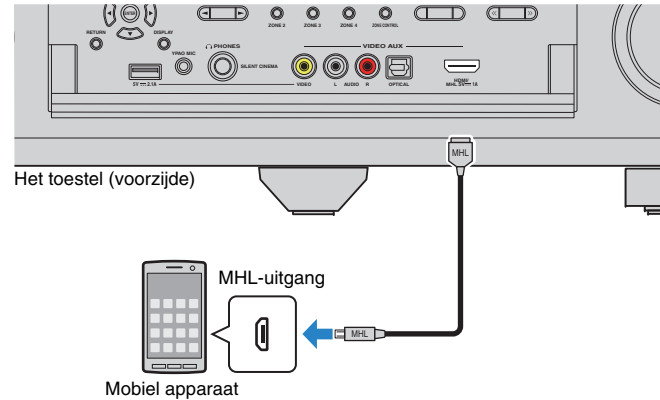

Als u de signaalbron “V-AUX” selecteert door op V-AUX te drukken, wordt de video/audio die op het mobiele apparaat wordt afgespeeld, weergegeven vanaf het toestel.



- Als u video's wilt bekijken die worden ontvangen via de VIDEO AUX (HDMI/MHL IN)-aansluiting, moet u uw tv aansluiten op de HDMI OUT-aansluiting van het toestel (p. 35 tot 38).
- U moet een MHL-kabel gereedmaken die overeenkomt met de aansluiting op het mobiele apparaat.
- Als u geluiden afgespeeld op het mobiele apparaat niet hoort, controleer dan het volume van het mobiele apparaat.



- U kunt het mobiele apparaat bedienen met de menubedieningstoetsen, bedieningstoetsen voor externe apparaten en nummertoeetsen op de afstandsbediening. Sommige functies zijn mogelijk echter niet compatibel, afhankelijk van het mobiele apparaat of de toepassing. Bedien in dat geval het mobiele apparaat zelf.
- Als “Standby Through” (p. 125) in het menu “Setup” is ingesteld op “On”, kunt u audio/video van een mobiel apparaat afspelen op de tv of het mobiele apparaat bedienen met de afstandsbediening van het toestel, ook als het toestel stand-by staat.
- Het toestel levert stroom aan het mobiele apparaat als aan de volgende voorwaarden wordt voldaan.
 - Het toestel is ingeschakeld.
 - Het toestel staat in de stand-bymodus terwijl “Standby Through” (p. 125) in het menu “Setup” is ingesteld op “On”.

Composietvideo-/analoge stereo/digitale optische aansluiting

Sluit een weergaveapparaat (zoals een gameconsole of camcorder) aan op het toestel met een video-plugkabel en een audiokabel (digitale optische of stereo-plugkabel).

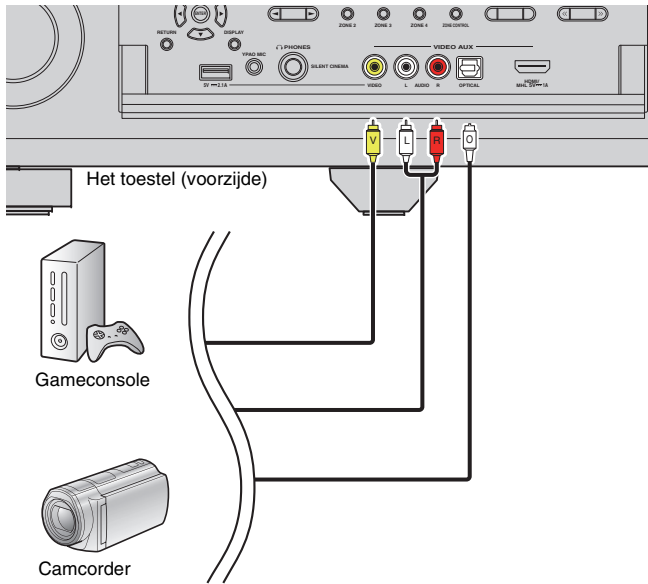

Als u de signaalbron "V-AUX" selecteert door op V-AUX te drukken, wordt de video/audio die op het apparaat wordt afgespeeld, weergegeven vanaf het toestel.



- Als u videoapparaten aansluit op zowel de VIDEO AUX (HDMI/MHL IN)-aansluiting als VIDEO AUX (VIDEO/AUDIO)-aansluitingen, wordt via dit toestel video/audio weergegeven die wordt ingevoerd via de VIDEO AUX (HDMI/MHL IN)-aansluiting.

4 De FM/AM-antennes aansluiten

Sluit de meegeleverde FM/AM-antennes aan op het toestel.

Bevestig het einde van de FM-antenne aan een muur en plaats de AM-antenne op een plat oppervlak.

- Waar de antenneaansluitingen zich bevinden, is afhankelijk van de regio waarin u de aankoop hebt gedaan.

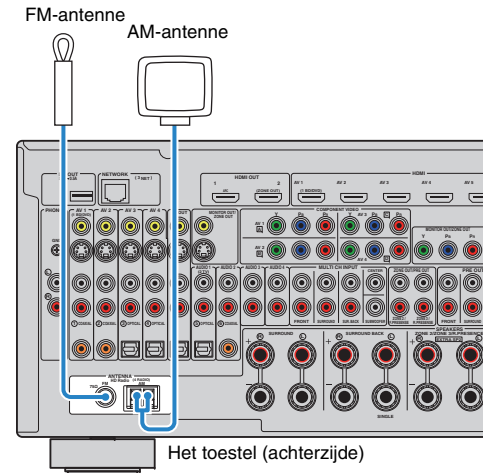

De AM-antenne monteren

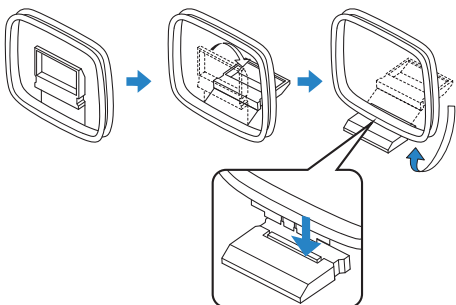

De AM-antennes aansluiten

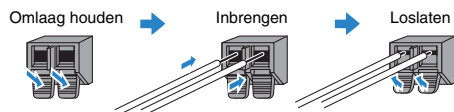

- Wikkel niet meer kabel vanuit de AM-antenne af dan u nodig hebt.
- De draden van de AM-ringantenne hebben geen polariteit.

5 Op een netwerk aansluiten

Sluit het toestel aan op de router met een in de handel verkrijgbare STP-netwerkkabel (rechte kabel van CAT-5 of hoger).

U kunt op het toestel genieten van internetradio of muziekbestanden die zijn opgeslagen op mediaservers, zoals pc's en Network Attached Storage (NAS).

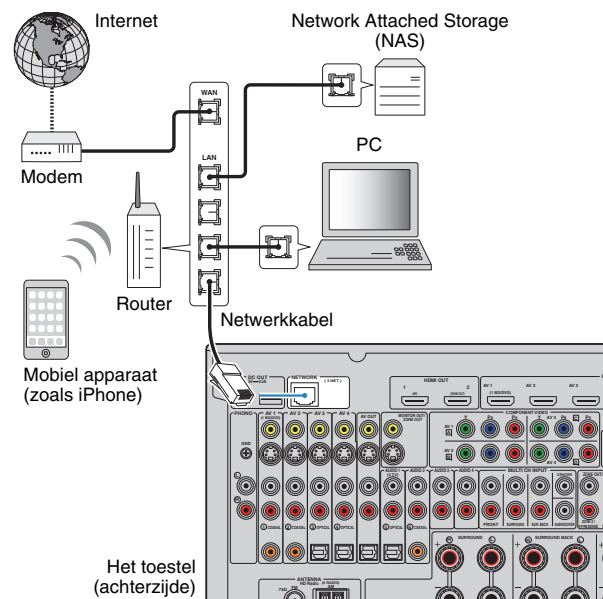

- Als u een router gebruikt die de DHCP-functie ondersteunt, hoeft u geen netwerkinstellingen voor het toestel te configureren, omdat de netwerkparameters (zoals het IP-adres) er automatisch aan worden toegewezen. U hoeft de netwerkinstellingen alleen te configureren als uw router geen DHCP ondersteunt of als u de netwerkparameters handmatig wilt configureren (p. 125).
- In "Network" (p. 134) in het menu "Information" kunt u controleren of de netwerkparameters (zoals het IP-adres) goed aan het toestel zijn toegewezen.



- Bepaalde beveiligingssoftware die op uw pc is geïnstalleerd of de firewallinstellingen van netwerkapparaten (bijvoorbeeld een router) kunnen de toegang van het toestel tot de netwerkapparaten of internet blokkeren. In deze gevallen dient u de instellingen van de beveiligingssoftware of firewall op de juiste wijze te configureren.
- Elke server moet zijn aangesloten op hetzelfde subnetwerk als het toestel.
- Als u de service via internet wilt gebruiken, wordt een breedbandverbinding ten zeerste aanbevolen.

6 Andere apparaten aansluiten

Opnameapparaten aansluiten

U kunt video/audio-opnameapparaten aansluiten op de AV OUT-aansluitingen. Deze aansluitingen voeren video-/audiosignalen uit die zijn geselecteerd als de invoer.



- De AV OUT-aansluitingen kunnen geen video-/audiosignalen uitvoeren die zijn ingevoerd via de HDMI- of COMPONENT VIDEO-aansluitingen.
- Zorg dat u de AV OUT-aansluitingen alleen gebruikt om opnameapparaten aan te sluiten.

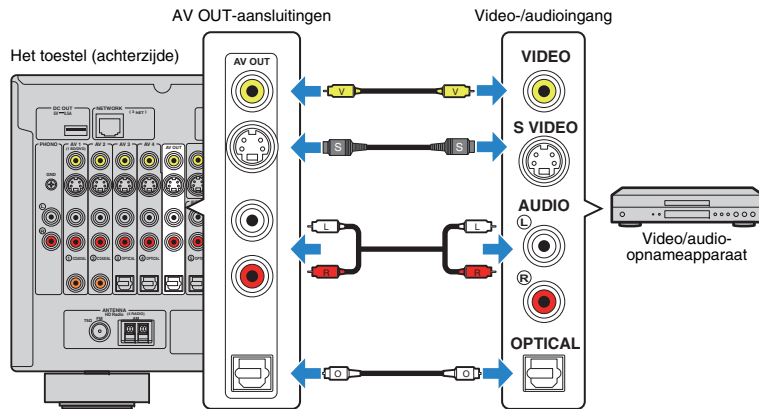

Een apparaat aansluiten op een analoge multikanaals uitgang

U kunt een analogo multikanaals uitvoerapparaat, zoals een dvd-speler en een SACD-speler aansluiten op de MULTI CH INPUT-aansluitingen.

Het toestel (achterzijde)

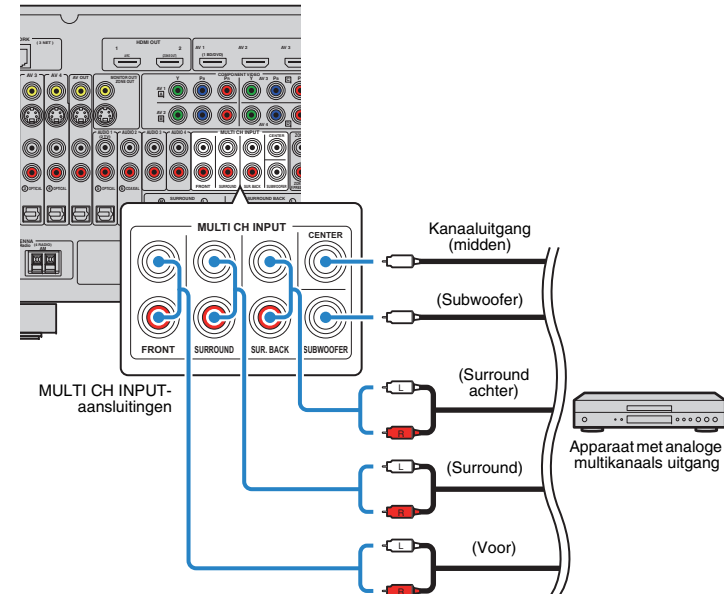

Als u "MULTI CH" als de signaalbron selecteert door op MULTI op de afstandsbediening te drukken, wordt de audio die op het videoapparaat wordt afgespeeld, weergegeven vanaf het toestel.



- Met "Video Out" (p. 105) in het menu "Input" kunt u selecteren welk videosignaal wordt weergegeven wanneer "MULTI CH" als ingangssignaal is geselecteerd. Wanneer u een videoapparaat (zoals dvd-speler) aansluit op de MULTI CH INPUT-aansluitingen, gebruikt u de ingang die in "Video Out" voor de videoaansluiting is opgegeven.
- Aangezien het toestel geen signalen naar de MULTI CH INPUT-aansluitingen omleidt om de ontbrekende luidsprekers te compenseren, dient u op het externe apparaat (zoals dvd-speler) de nodige instellingen op te geven die passen bij de luidsprekerconfiguratie.
- Als "MULTI CH" als signaalbron is geselecteerd, zijn selectie van de geluidsmodus en aanpassing van toonregeling niet beschikbaar.

Een apparaat aansluiten dat compatibel is met de triggerfunctie

Met de triggerfunctie kan een extern apparaat worden bediend in combinatie met de bediening van het toestel (zoals in-/uitschakelen en signaalselectie). Als u een Yamaha-subwoofer hebt die een systeemaansluiting of een apparaat met een triggeringang ondersteunt, kunt u de triggerfunctie gebruiken door het externe apparaat aan te sluiten op een van de TRIGGER OUT-aansluitingen.

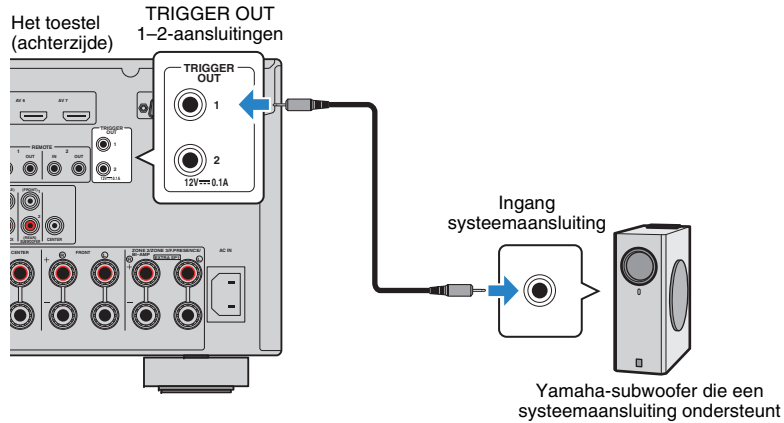

- U kunt de instellingen voor de triggerfunctie configureren in "Trigger Output1" en "Trigger Output2" (p. 130) in het menu "Setup".

7 Het netsnoer aansluiten

Voordat u het netsnoer aansluit (alleen algemeen model)

Stel de schakelaarpositie van VOLTAGE SELECTOR in op de lokaal gebruikte netspanning. Mogelijke netspanningen zijn 110–120/220–240 V, 50/60 Hz wisselstroom.



- Zorg dat u VOLTAGE SELECTOR van het toestel instelt VOORDAT u het netsnoer in een stopcontact steekt. Een foute instelling van VOLTAGE SELECTOR kan schade toebrengen aan het toestel en brand veroorzaken.

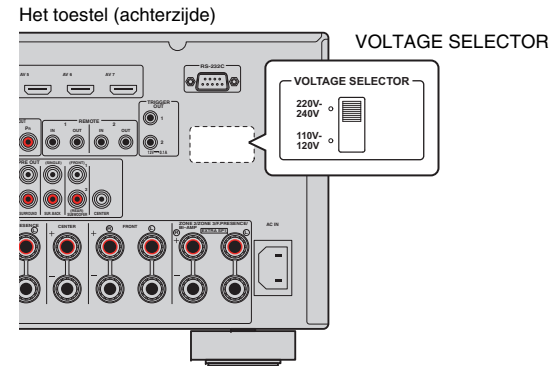

Als alle aansluitingen zijn uitgevoerd, sluit u het meegeleverde netsnoer aan op het toestel en vervolgens op een stopcontact.

Het toestel (achterzijde)

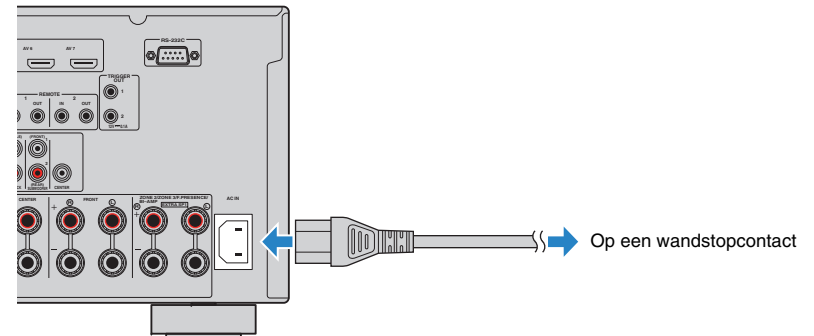

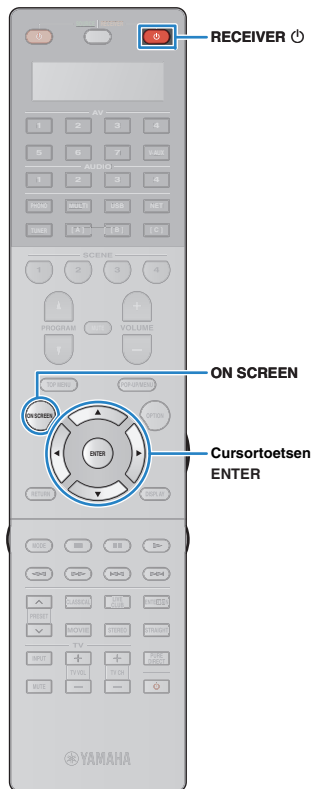

8 Een schermtaal voor het menu selecteren

Selecteer de gewenste taal voor het schermmenu. U kunt kiezen uit Engels, Japans, Frans, Duits, Spaans, Russisch, Italiaans en Chinees.

- 1 Druk op RECEIVER ⏻ om het toestel in te schakelen.
- 2 Zet de tv aan en zet de tv-ingang op weergave van video van het toestel.
- 3 Druk op ON SCREEN.
- 4 Gebruik de cursortoetsen om “Setup” te selecteren en druk op ENTER.

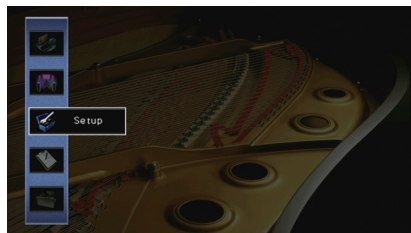

- 5 Gebruik de cursortoetsen (◀/▶) om “Language” te selecteren en de cursortoetsen (△/▽) om de gewenste taal te selecteren.



6 Druk op ENTER om de instelling te bevestigen.

7 Druk op ON SCREEN om het menu te sluiten.



- De informatie op de display op het voorpaneel is alleen beschikbaar in het Engels.



9 De luidsprekerinstellingen automatisch optimaliseren (YPAO)

De functie Yamaha Parametric room Acoustic Optimizer (YPAO) detecteert luidsprekeraansluitingen, meet de afstanden tussen de luidsprekers en de luisterpositie(s) en optimaliseert vervolgens automatisch de luidsprekerinstellingen, zoals de volumebalans en de akoestische parameters, aan de kamer.



- De YPAO-functie van het toestel maakt gebruik van de YPAO-R.S.C.-technologie (Reflected Sound Control), waarmee natuurlijke geluidsvelden kunnen worden gemaakt zoals een ruimte die specifiek is ontworpen voor akoestische perfectie.



- Let op het volgende bij gebruik van YPAO.
 - Gebruik YPAO nadat u een tv en luidsprekers op het toestel hebt aangesloten.
 - Tijdens de meting worden testtonen uitgezonden op hoog volume. Zorg dat kleine kinderen niet bang worden van de testtonen. Gebruik deze functie niet's nachts als het storend kan zijn voor anderen.
 - Tijdens de meting kunt u het volume niet aanpassen.
 - Houd de ruimte zo stil mogelijk tijdens het meten.
 - Sluit geen hoofdtelefoon aan.

1 Druk op **RECEIVER** om het toestel in te schakelen.

2 Zet de tv aan en zet de tv-ingang op weergave van video van het toestel.

3 Schakel de subwoofer in en stel het volume in op de helft. Als de cross-overfrequentie kan worden aangepast, stelt u deze in op het maximum.

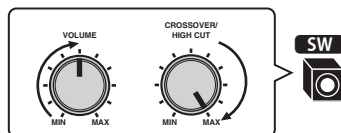

4 Configureer de instelling “Power Amp Assign” (p. 116) in het menu “Setup” volgens uw luidsprekerconfiguratie.

Voor de basisluidsprekerconfiguratie (p. 19): instellen op “Basic” (standaard).

Voor een van de geavanceerde luidsprekerconfiguraties (p. 24): instellen op de geschikte instelling.

5 Plaats de YPAO-microfoon in uw luisterpositie (op oorhoogte) en sluit deze aan op de YPAO MIC-aansluiting op het voorpaneel.

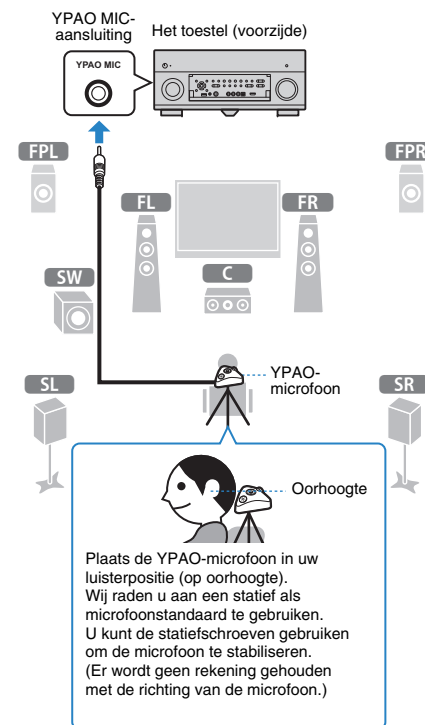

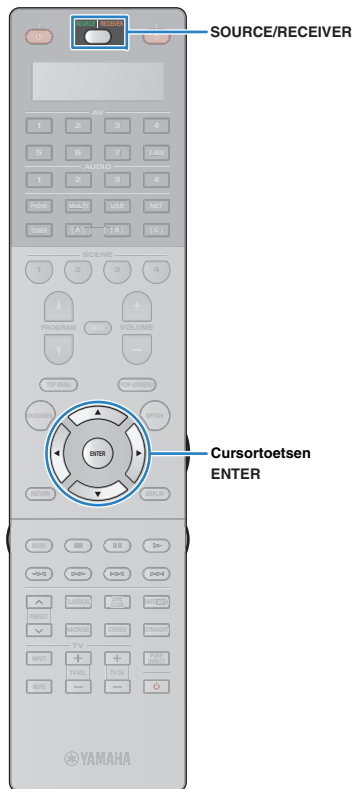

Het volgende scherm wordt weergegeven op de tv.

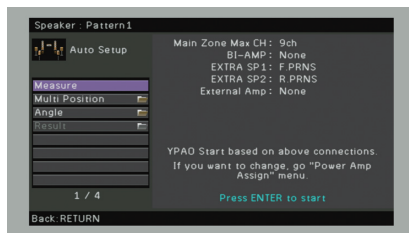

- Om de handeling te annuleren, ontkoppelt u de YPAO-microfoon voordat de meting wordt gestart.

6 Indien gewenst kunt u de meetopties selecteren.

- 1 Gebruik de cursortoetsen om "Multi Position" (p. 51) of "Angle" (p. 52) (alleen RX-A3030) te selecteren en druk op ENTER.
- 2 Gebruik de cursortoetsen om een instelling te selecteren en druk vervolgens op ENTER.



- Als de cursortoetsen niet werken, is de afstandsbediening mogelijk ingesteld op het bedienen van externe apparaten. In dat geval drukt u op SOURCE/RECEIVER (de toets licht oranje op) en gebruikt u vervolgens de cursortoetsen.

Hiermee zijn de voorbereidingen voltooid. Zie de volgende pagina om de meting te starten.

Als "Multi Position" is ingesteld op "Yes":

"Meten op meerdere luisterposities (multi-meting)" (p. 55)

Als "Multi Position" is ingesteld op "No":

"Meten bij één luisterpositie (single meting)" (p. 53)

Multi Position

Selecteert meervoudige of enkelvoudige meting.

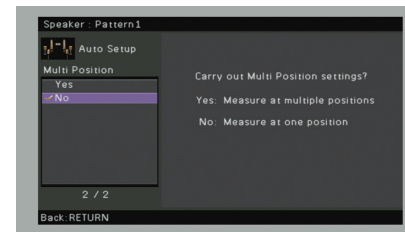

Instellingen

Yes	Selecteer deze optie als u meerdere luisterposities hebt of als u wilt dat anderen ook kunnen genieten van surroundgeluid. U kunt metingen uitvoeren op maximaal 8 verschillende posities in de ruimte. De luidsprekerinstellingen worden geoptimaliseerd voor het gebied dat wordt gedefinieerd door die posities (multimeting).
No (standaard)	Selecteer deze optie als uw luisterpositie altijd vaststaat. Voer de metingen op maar één positie uit. De luidsprekerinstellingen worden geoptimaliseerd voor die positie (single meting).



- Als u de multi-meting uitvoert, worden de luidsprekerinstellingen geoptimaliseerd zodat u in een ruimere ruimte kunt genieten van surroundgeluid.
- Als u de multimeting uitvoert, plaatst u eerste de YPAO-microfoon in de luisterpositie waarin u het vaakst zult gaan zitten.

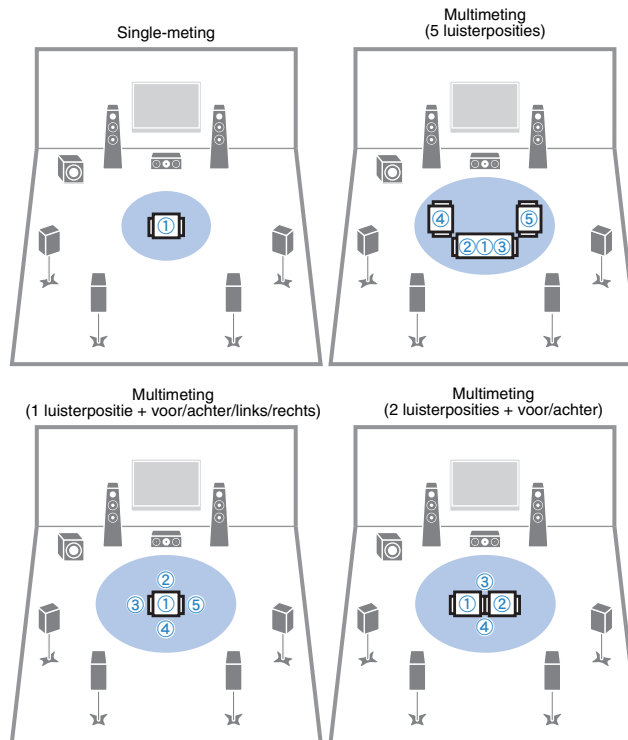

Angle

(alleen RX-A3030)

Schakelt de hoekmeting in/uit.

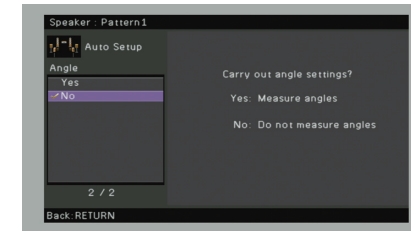

Instellingen

Yes	Schakelt de hoekmeting in. Het toestel meet de hoek van elke luidspreker op de luisterpositie en corrigeert de luidsprekerparameters zodat er doeltreffender geluidsvelden kunnen worden gecreëerd door CINEMA DSP.
No (standaard)	Schakelt de hoekmeting uit.

Metten bij één luisterpositie (single meting)

Als "Multi Position" is ingesteld op "No", volgt u de onderstaande procedure voor metingen.



- Ga tijdens de meting (circa 5 minuten) niet tussen de luidsprekers en de YPAO-microfoon staan.
- Ga in de hoek van de ruimte staan of verlaat de ruimte.
- Raadpleeg "Foutberichten" (p. 59) of "Waarschuwingsberichten" (p. 60) als een foutbericht (bijvoorbeeld E-1) of waarschuwingsbericht (bijvoorbeeld W-1) wordt weergegeven.

1 U start de meting door de cursortoetsen te gebruiken om "Measure" te selecteren en op ENTER te drukken.

De meting begint na 10 seconden. Druk nogmaals op ENTER als u direct met meten wilt beginnen.



- Druk op RETURN als u de meting tijdelijk wilt annuleren.

Het volgende scherm wordt weergegeven op de tv als de meting is voltooid.

(RX-A2030)

(RX-A3030 [als de hoekmeting is uitgeschakeld])

Ga door naar Stap 3.

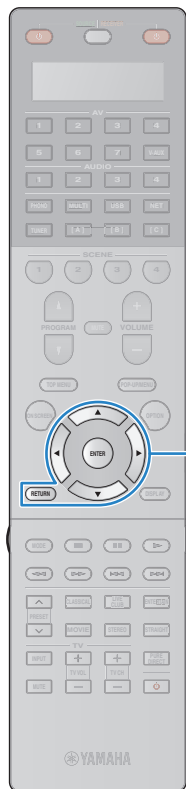

Cursortoetsen
ENTER
RETURN

(RX-A3030 [als de hoekmeting is ingeschakeld])

Ga door naar Stap 2.



2 Voer de hoekmeting uit.

- 1 Gebruik de cursortoetsen om "YES" te selecteren en druk op ENTER.
Selecteer "NO" om de hoekmeting te annuleren.
- 2 Plaats de meegeleverde microfoonstandaard in de luisterpositie en stel de YPAO-microfoon in op de positie "1".

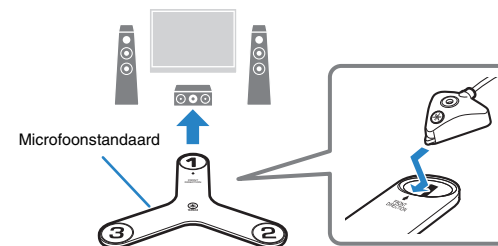

- Wij raden u aan een statief te gebruiken om de microfoonstandaard op oorhoogte in te stellen. Gebruik de statiefschroeven om de microfoonstandaard op zijn plaats te schroeven.
- Verplaats de microfoonstandaard pas nadat de derde hoekmeting is voltooid.

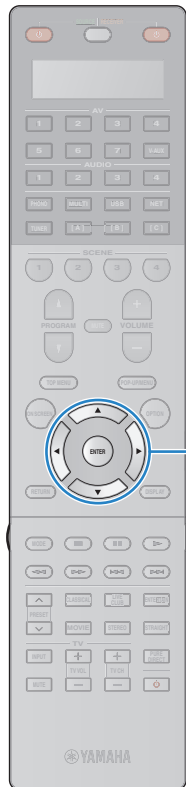

Cursortoetsen
ENTER

③ Druk op ENTER om de eerste hoekmeting te starten.

Het volgende scherm wordt weergegeven op de tv als de eerste hoekmeting is voltooid.

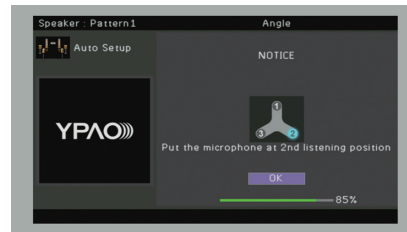

④ Voer op dezelfde manier de hoekmetingen voor de posities "2" en "3" uit.

Het volgende scherm wordt weergegeven op de tv als de derde hoekmeting is voltooid.



3 Gebruik de cursortoetsen om "Save/Cancel" te selecteren en druk op ENTER.



- Selecteer "Result" om de meetresultaten te controleren. Zie "De meetresultaten controleren" (p. 57) voor meer informatie.

4 Als u de meetresultaten wilt opslaan, gebruikt u de cursortoetsen (</>) om "SAVE" te selecteren en drukt u op ENTER.

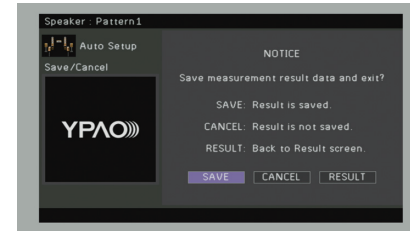

De aangepaste luidsprekerinstellingen worden toegepast.



- Selecteer "CANCEL" als u de meting wilt voltooien zonder het resultaat op te slaan.

5 Koppel de YPAO-microfoon los van het toestel.

Hiermee is de optimalisatie van de luidsprekerinstellingen voltooid.

Let op

- De YPAO-microfoon is gevoelig voor warmte. Plaats de microfoon daarom niet op een locatie waar deze wordt blootgesteld aan direct zonlicht of hoge temperaturen (bijvoorbeeld op AV-apparatuur).

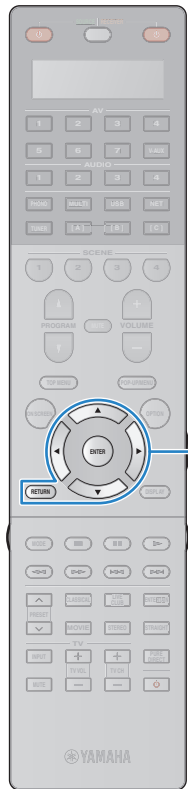

Cursortoetsen
ENTER
RETURN

Meten op meerdere luisterposities (multi-meting)

Als “Multi Position” is ingesteld op “Yes”, volgt u de onderstaande procedure voor metingen.



- Ga tijdens de meting niet tussen de luidsprekers en de YPAO-microfoon staan. Het duurt ongeveer 15 minuten om 8 luisterposities te meten.
- Ga in de hoek van de ruimte staan of verlaat de ruimte.
- Raadpleeg “Foutberichten” (p. 59) of “Waarschuwingsberichten” (p. 60) als een foutbericht (bijvoorbeeld E-1) of waarschuwingsbericht (bijvoorbeeld W-1) wordt weergegeven.

1 U start de meting door de cursortoetsen te gebruiken om “Measure” te selecteren en op ENTER te drukken.

De meting begint na 10 seconden. Druk nogmaals op ENTER als u direct met meten wilt beginnen.



- Druk op RETURN als u de meting tijdelijk wilt annuleren. Het volgende scherm wordt weergegeven op de tv als de meting op de eerste positie is voltooid.

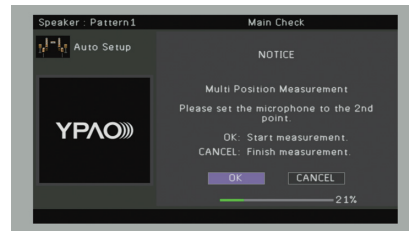

2 Plaats de YPAO-microfoon naast de luisterpositie en druk op ENTER.

Herhaal stap 2 tot de metingen op alle luisterposities (maximaal 8) zijn uitgevoerd.

3 Als de metingen op de posities die u wilt meten zijn voltooid, gebruikt u de cursortoetsen om “CANCEL” te selecteren en drukt u op ENTER.

Als u de metingen op 8 luisterposities hebt uitgevoerd, verschijnt automatisch het volgende scherm.

(RX-A2030)

(RX-A3030 [als de hoekmeting is uitgeschakeld])

Ga door naar Stap 5.

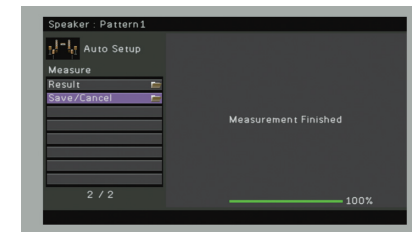

(RX-A3030 [als de hoekmeting is ingeschakeld])

Ga door naar Stap 4.

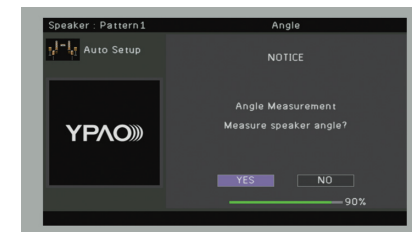

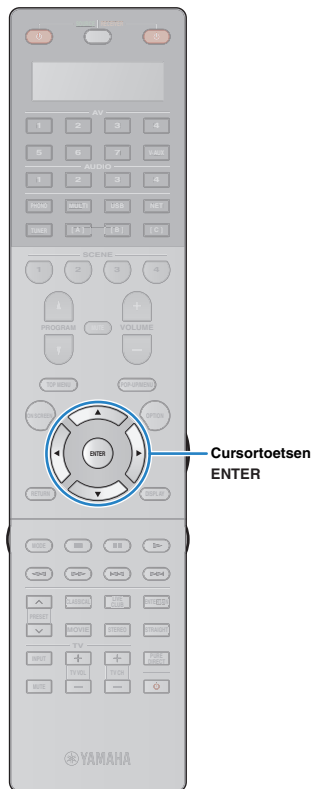

4 Voer de hoekmeting uit.

① Gebruik de cursortoetsen om “YES” te selecteren en druk op ENTER.

Selecteer “NO” om de hoekmeting te annuleren.

② Plaats de meegeleverde microfoonstandaard in de luisterpositie waarin u het vaakst zult gaan zitten en stel de YPAO-microfoon in op de positie “1”.

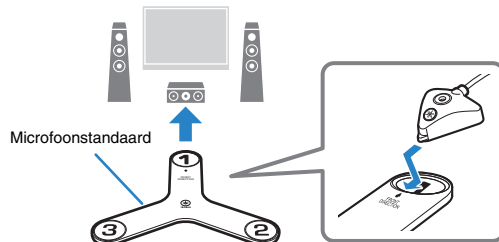

- Wij raden u aan een statief te gebruiken om de microfoonstandaard op oorhoogte in te stellen. Gebruik de statiefschroeven om de microfoonstandaard op zijn plaats te schroeven.
- Verplaats de microfoonstandaard pas nadat de derde hoekmeting is voltooid.

③ Druk op ENTER om de eerste hoekmeting te starten.

Het volgende scherm wordt weergegeven op de tv als de eerste hoekmeting is voltooid.

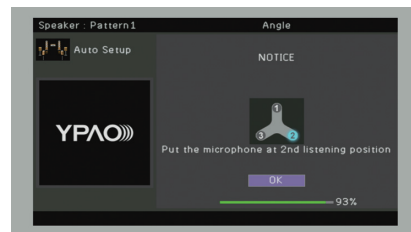

④ Voer op dezelfde manier de hoekmetingen voor de posities “2” en “3” uit.

Het volgende scherm wordt weergegeven op de tv als de derde hoekmeting is voltooid.

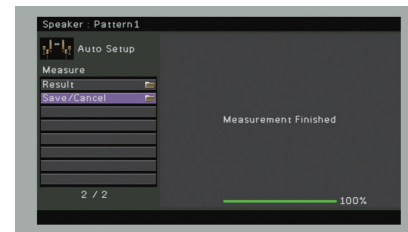

5 Gebruik de cursortoetsen om “Save/Cancel” te selecteren en druk op ENTER.



- Selecteer “Result” om de meetresultaten te controleren. Zie “De meetresultaten controleren” (p. 57) voor meer informatie.

6 U slaat het meetresultaat op door de cursortoetsen te gebruiken om “SAVE” te selecteren en op ENTER te drukken.



De aangepaste luidsprekerinstellingen worden toegepast.



- Selecteer “CANCEL” als u de meting wilt voltooien zonder het resultaat op te slaan.

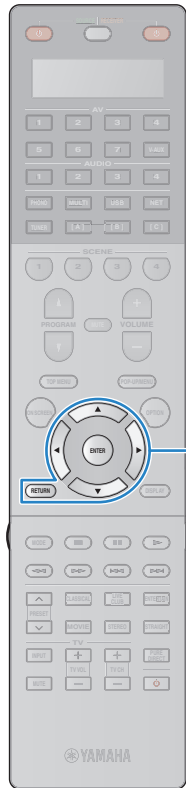

Cursortoetsen
ENTER
RETURN

7 Koppel de YPAO-microfoon los van het toestel.

Hiermee is de optimalisatie van de luidsprekerinstellingen voltooid.

Let op

- De YPAO-microfoon is gevoelig voor warmte. Plaats de microfoon daarom niet op een locatie waar deze wordt blootgesteld aan direct zonlicht of hoge temperaturen (bijvoorbeeld op AV-apparatuur).

De meetresultaten controleren

U kunt de YPAO-metresultaten controleren.

1 Na de meting gebruikt u de cursortoetsen om "Result" te selecteren en drukt u op ENTER.



- U kunt ook "Result" selecteren in "Auto Setup" (p. 113) in het menu "Setup", waarin de eerdere meetresultaten worden weergegeven.

Het volgende scherm verschijnt.

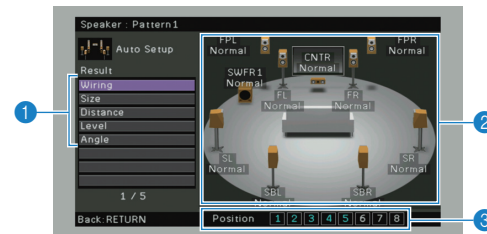

- 1 Meetresultaatonderdelen
- 2 Details van meetresultaat
- 3 Het aantal gemeten posities (wanneer multi-metingen zijn uitgevoerd)

2 Gebruik de cursortoetsen om een onderdeel te selecteren.

Wiring	Polariteit van elke luidspreker Normal: De luidsprekerkabel is aangesloten met de juiste polariteit (+/-). Reverse: De luidsprekerkabel is mogelijk aangesloten met omgekeerde polariteit (+/-).
Size	Grootte van elke luidspreker (cross-overfrequentie van de subwoofer) Large: De luidspreker kan laagfrequentiesignalen effectief reproduceren. Small: De luidspreker kan laagfrequentiesignalen niet effectief reproduceren.
Distance	Afstand van de luisterpositie tot elke luidspreker.
Level	Aanpassing van het uitgangsniveau voor elke luidspreker.
Angle	(alleen RX-A3030) Hoek van elke luidspreker met de luisterpositie.



- Als er een probleem is met een luidspreker, wordt dat aangegeven met een bericht in een rood vak.

3 Druk op RETURN om het controleren van de resultaten te beëindigen en terug te keren naar het vorige scherm.

De voorgaande YPAO-aanpassingen opnieuw laden

Als de luidsprekerinstellingen die u handmatig hebt geconfigureerd niet geschikt zijn, volgt u de procedure hieronder om de handmatige instellingen ongedaan te maken en de voorgaande YPAO-aanpassingen opnieuw te laden.

- 1 Selecteer in het menu “Setup” de optie “Speaker”, “Auto Setup” en vervolgens “Result” (p. 112).
- 2 Gebruik de cursortoetsen om “Setup Reload” te selecteren en druk op ENTER.

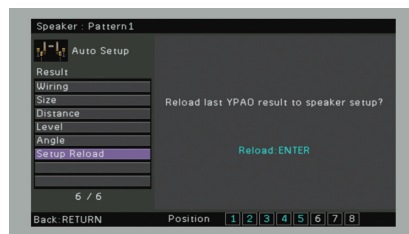
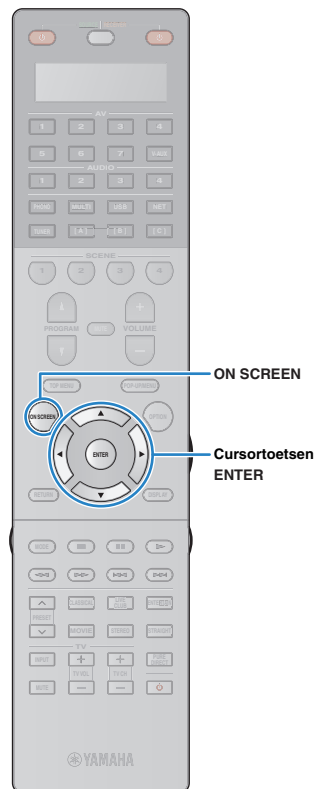

- 3 Druk op ON SCREEN om het menu te sluiten.

Foutberichten

Als er tijdens de meting een foutbericht wordt weergegeven, lost u het probleem op en voert u YPAO nogmaals uit.

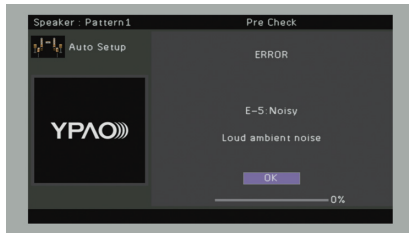

Foutbericht	Oorzaak	Oplossing
E-1: No Front SP	Er zijn geen voorste luidsprekers aangetroffen.	
E-2: No Sur. SP	Een van de surroundluidsprekers is niet aangetroffen.	Volg de instructies op het scherm om YPAO af te sluiten, zet het toestel uit en controleer de luidsprekeraansluitingen.
E-3: No F.PRNS SP	Een van de voorste aanwezigheidsluidsprekers is niet aangetroffen.	
E-4: SBR → SBL	Er is alleen een achterste surroundluidspreker aangesloten op de R-zijde.	Als u slechts één achterste surroundluidspreker gebruikt, moet u die aansluiten op de SINGLE-aansluiting (L-zijde). Volg de instructies op het scherm om YPAO af te sluiten, zet het toestel uit en sluit de luidspreker opnieuw aan.
E-5: Noisy	De ruis is te luid.	Zorg dat het stil blijft in de ruimte en volg de instructies op het scherm om de meting opnieuw te starten. Als u "PROCEED" selecteert, voert YPAO de meting opnieuw uit en wordt eventuele ruis genegeerd.
E-6: Check Sur.	Er zijn achterste surroundluidsprekers aangesloten, maar er zijn geen surroundluidsprekers aangesloten.	Als u achterste surroundluidsprekers gebruikt, moeten er surroundluidsprekers zijn aangesloten. Volg de instructies op het scherm om YPAO af te sluiten, zet het toestel uit en sluit de luidsprekers opnieuw aan.
E-7: No MIC	De YPAO-microfoon is verwijderd.	Sluit de YPAO-microfoon stevig aan op de YPAO MIC-aansluiting en volg de instructies op het scherm om de meting opnieuw te starten.
E-8: No Signal	De YPAO-microfoon heeft geen testgeluiden aangetroffen.	Sluit de YPAO-microfoon stevig aan op de YPAO MIC-aansluiting en volg de instructies op het scherm om de meting opnieuw te starten. Als deze fout zich vaker voordoet, neemt u contact op met de dichtstbijzijnde Yamaha-leverancier of een Yamaha-servicecentrum.
E-9: User Cancel	De meting is geannuleerd.	Volg de instructies op het scherm om de meting opnieuw te starten. Om de meting te annuleren, selecteert u "EXIT".
E-10: Internal Error	Er is een interne fout opgetreden.	Volg de instructies op het scherm om YPAO af te sluiten en zet het toestel uit en weer aan. Als deze fout zich vaker voordoet, neemt u contact op met de dichtstbijzijnde Yamaha-leverancier of een Yamaha-servicecentrum.
E-11: No R.PRNS SP	Een van de achterste aanwezigheidsluidsprekers is niet aangetroffen.	Volg de instructies op het scherm om YPAO af te sluiten, zet het toestel uit en controleer de luidsprekeraansluitingen.

Waarschuwingsberichten

Als er na de meting een waarschuwingsbericht wordt weergegeven, kunt u de meetresultaten nog wel opslaan door de instructies op het scherm te volgen. Wij raden u echter aan YPAO nogmaals uit te voeren om het toestel met de optimale luidsprekerinstellingen te gebruiken.

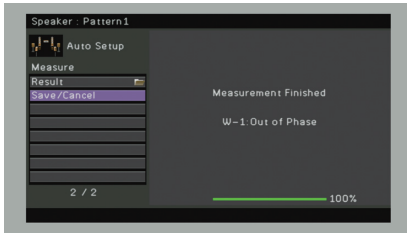

Waarschuwingsbericht	Oorzaak	Oplossing
W-1: Out of Phase	Een luidsprekerkabel is mogelijk aangesloten met omgekeerde polariteit (+/-).	Selecteer "Wiring" in "Result" (p. 57) en controleer de kabelaansluitingen (+/-) van de luidspreker die wordt aangeduid met "Reverse". Als de luidspreker onjuist is aangesloten, zet u het toestel uit en sluit u de luidsprekerkabel vervolgens opnieuw aan. Afhankelijk van het type luidsprekers en de omgeving kan dit bericht ook worden weergegeven als u de luidsprekers correct hebt aangesloten. In dit geval kunt u het bericht negeren.
W-2: Over Distance	Een luidspreker is meer dan 24 m van de luisterpositie geplaatst.	Selecteer "Distance" in "Result" (p. 57) en verplaats de luidspreker die wordt aangeduid met ">24.00m (>80.0ft)" binnen 24 m van de luisterpositie.
W-3: Level Error	Er zijn aanzienlijke volumeverschillen tussen de luidsprekers.	Controleer de gebruiksomgeving en kabelaansluitingen (+/-) van elke luidspreker en het volume van de subwoofer. We raden het gebruik aan van dezelfde luidsprekers of van andere luidsprekers met zoveel mogelijk dezelfde technische gegevens.

WEERGAVE

Basisweergaveprocedure

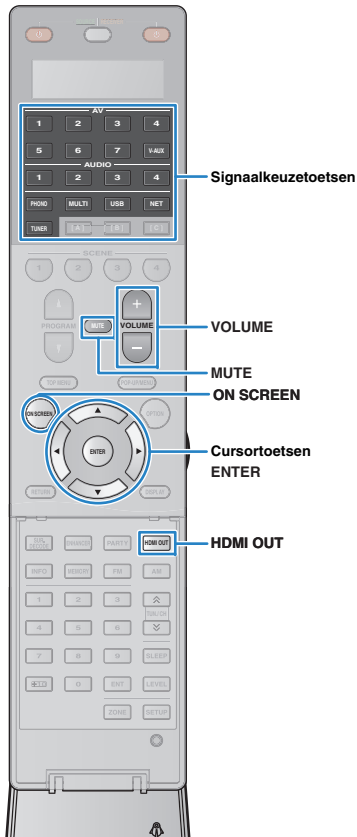

- 1 Zet de externe apparaten aan (zoals een tv of bd/dvd-speler) die zijn aangesloten op het toestel.**
- 2 Gebruik de signaalkeuzetoetsen om een signaalbron te selecteren.**
- 3 Start de weergave op het externe apparaat of selecteer een radiozender.**

Raadpleeg de handleiding voor het externe toestel.
Raadpleeg de bijbehorende pagina's voor details over de volgende bediening.

 - Luisteren naar FM/AM-radio (p. 70)
 - Weergave van iPod-muziek (p. 77)
 - Muziek afspelen van een USB-opslagapparaat (p. 81)
 - Muziek afspelen van mediaservers (pc's/NAS) (p. 84)
 - Naar internetradio luisteren (p. 87)
 - Weergave van iTunes/iPod-muziek via een netwerk (AirPlay) (p. 89)
- 4 Druk op VOLUME om het volume aan te passen.**



- Druk op MUTE om de audioweergave te dempen. Druk nogmaals op MUTE om het dempen ongedaan te maken.
- Gebruik het menu "Option" of TONE/BALANCE op het voorpaneel (p. 100) om de treble/bass-instellingen aan te passen.

Signaalkeuze op het scherm

- 1 Druk op ON SCREEN.
- 2 Gebruik de cursortoetsen om "Input" te selecteren en druk op ENTER.
- 3 Gebruik de cursortoetsen om de gewenste signaalbron te selecteren en druk op ENTER.

Een HDMI-uitgang selecteren

- 1 Druk op HDMI OUT om een HDMI OUT-aansluiting te selecteren.**

Elke keer dat u op de toets drukt, wisselt de HDMI OUT-aansluiting die wordt gebruikt voor signaaluitgangsveranderingen.



OUT 1+2	Geeft hetzelfde signaal weer via zowel de HDMI OUT 1-aansluiting als de HDMI OUT 2-aansluiting.
OUT 1	Geeft de signalen weer bij de geselecteerde HDMI OUT-aansluiting.
OUT 2	Geeft de signalen weer bij de geselecteerde HDMI OUT-aansluiting.
Off	Signalen worden niet weergegeven bij de HDMI OUT-aansluitingen.



- U kunt een HDMI-uitgang ook selecteren door een scène te selecteren (p. 62).
- Wanneer "OUT 1+2" wordt geselecteerd, geeft het toestel videosignalen weer met de hoogste resolutie die wordt ondersteund door beide tv's (of projectors) die op het toestel zijn aangesloten. (Als u bijvoorbeeld een 1080p tv hebt aangesloten op de HDMI OUT 1-aansluiting en een 720p tv op de HDMI OUT 2-aansluiting, geeft het toestel 720p videosignalen weer.)
- Als de HDMI OUT 2-aansluiting is toegewezen aan Zone2 of Zone4 (p. 129), kunt u elke zone in-/uitschakelen door herhaaldelijk op HDMI OUT te drukken.

De signaalbron en favoriete instellingen selecteren met één aanraking (SCENE)

Met de functie SCENE kunt u met één aanraking de toegewezen signaalbron, het geluidsprogramma, de HDMI-uitgang en verschillende instellingen selecteren.

U kunt tot 12 scènes gebruiken om uw favoriete instellingen te registreren en in of uit te schakelen naargelang de weergavebron.

1 Druk op SCENE.

De signaalbron en instellingen die voor de overeenkomstige scène zijn geregistreerd, worden geselecteerd. Het toestel wordt automatisch ingeschakeld als het in de stand-bymodus staat.

Standaard zijn de volgende instellingen geregistreerd voor elke scène.

SCENE (SCENE-toets)	1 (BD/DVD)	2 (TV)	3 (NET)	4 (RADIO)	
Input	Input (p. 61)	AV 1	AUDIO 1	NET RADIO	TUNER
	Audio Select (p. 102)	Auto	Auto	—	—
HDMI Output	HDMI Output (p. 61)	OUT 1+2	OUT 1+2	OUT 1+2	OUT 1+2
	Sound Program (p. 64)	Sci-Fi	STRAIGHT	9ch Stereo	9ch Stereo
Mode	Pure Direct Mode (p. 121)	Auto	Auto	Auto	Auto
	Enhancer (p. 69)	Off	On	On	On
	Enhancer Hi-Res Mode (p. 102)	On	On	On	On



- U kunt SCENE 1–4 selecteren door op de afstandsbediening op SCENE te drukken. Daarnaast kunt u 8 scènes (SCENE 5–12) maken en deze scènes selecteren uit het menu "Scene" (p. 106).



Scène selecteren op het scherm

- ① Druk op ON SCREEN.
- ② Gebruik de cursortoetsen om "Scene" te selecteren en druk op ENTER.
- ③ Gebruik de cursortoetsen om de gewenste scène te selecteren en druk op ENTER.

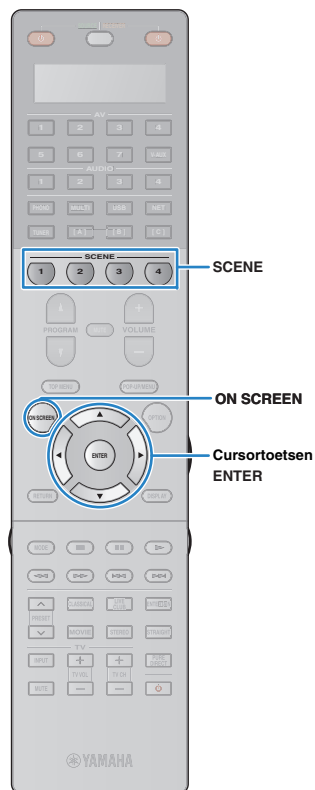

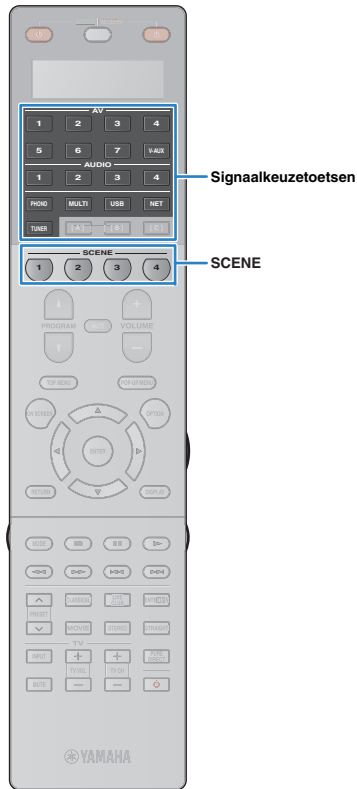

Scènetoewijzingen configureren

- 1 Stel het toestel in op de conditie (zoals ingangssignaal en geluidsprogramma) die u aan een scène wilt toewijzen.
- 2 Houd de gewenste SCENE-toets ingedrukt totdat “SET Complete” op de display van het voorpaneel wordt weergegeven.
- 3 Als u na het selecteren van de scène het overeenkomstige weergaveapparaat wilt bedienen, houdt u de desbetreffende SCENE-toets en de signaalkeuzetoets tegelijkertijd meer dan 3 seconden ingedrukt.



Als het instellen is gelukt, verschijnt “OK” in het displayvenster op de afstandsbediening.



- Als u de afstandsbedieningscode van het weergaveapparaat niet hebt ingesteld, raadpleegt u “De afstandsbedieningscodes van weergaveapparaten instellen” (p. 139) om deze alsnog te registreren.
- Met de functie SCENE-linkweergave kunt de weergave starten van een extern apparaat dat via HDMI op het toestel is aangesloten. Als u SCENE-link-weergave wilt inschakelen, geeft u het apparaattype op in “Device Control” (p. 107) in het menu “Scene”.

Onderdelen selecteren die u als de scènetoewijzingen wilt opnemen

Naast de standaardscènetoewijzingen (Input, HDMI Output en Mode) kunt u ook de volgende instellingsonderdelen opnemen als de scènetoewijzingen in “Detail” (p. 108) in het menu “Scene”.

Sound	Tone Control, Adaptive DRC
Surround	CINEMA DSP 3D Mode, Dialogue Lift, Dialogue Level, Subwoofer Trim, Extended Surround
Video	Video Mode, Video Adjustment
Volume	Master Volume
Lipsync	Lipsync, Delay
Speaker Setup	Setting Pattern, PEQ Select

De geluidsmodus selecteren

Het toestel is voorzien van verschillende geluidsprogramma's en surrounddecoders waarmee u kunt genieten van weergavebronnen met uw favoriete geluidsmodus (zoals geluidseffect of stereoweergave).

□ Een geluidsprogramma selecteren dat geschikt is voor films

- MOVIE THEATER-categorie (p. 66):
Druk herhaaldelijk op MOVIE.
- ENTERTAINMENT-categorie p. 66:
Druk herhaaldelijk op ENTERTAIN.

In deze modus kunt u genieten van geluidseffecten die zijn geoptimaliseerd voor het bekijken van videobronnen zoals films, tv-programma's en games.

□ Een geluidsprogramma selecteren dat geschikt is voor muziek of stereoweergave

- CLASSICAL-categorie (p. 67):
Druk herhaaldelijk op CLASSICAL.
- LIVE/CLUB-categorie (p. 67):
Druk herhaaldelijk op LIVE/CLUB.
- STEREO-categorie (p. 67):
Druk herhaaldelijk op STEREO.

In deze modus kunt u genieten van geluidseffecten die zijn geoptimaliseerd voor het luisteren naar muziekbronnen of stereoweergave.

□ Een surrounddecoder selecteren

- Druk herhaaldelijk op SUR.DECODE.

In deze modus kunt u genieten van onverwerkte meerkanaalweergave van 2-kanaals bronnen (p. 68).

□ Overschakelen naar de gewone decodeermodus

- Druk op STRAIGHT.

In deze modus kunt u genieten van onverwerkte geluiden in originele kanalen (p. 68).

□ Omschakelen naar de modus Pure Direct

- Druk op PURE DIRECT.

In deze modus kunt u genieten van puur hifi-geluid door de elektrische ruis van andere circuits te verminderen (p. 69).

□ Compressed Music Enhancer inschakelen

- Druk op ENHANCER.

In deze modus kunt u genieten van gecomprimeerde muziek met aanvullende diepte en breedte (p. 69).

Geluidsprogramma/surrounddecoder selecteren op het scherm

- ① Druk op ON SCREEN.
- ② Gebruik de cursortoetsen om "Sound Program" te selecteren en druk op ENTER.
- ③ Gebruik de cursortoetsen om een geluidsprogramma/surrounddecoder te selecteren en druk op ENTER.



- U kunt ook van geluidsprogramma of surrounddecoder wisselen door op PROGRAM te drukken.
- U kunt de instellingen van de surroundprogramma's en surrounddecoders wijzigen in het menu "Sound Program" (p. 109).
- De geluidsmodus kan apart worden toegepast op elke signaalbron.
- U kunt controleren welke luidsprekers momenteel geluid weergeven door naar de luidsprekerindicators op het voorpaneel van het toestel (p. 12) of op het scherm "Audio Signal" in het menu "Information" (p. 133) te kijken.

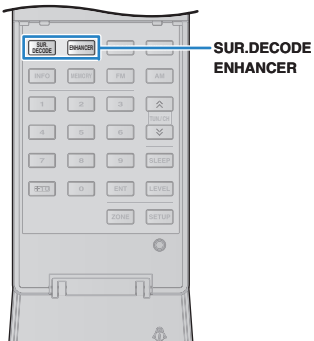
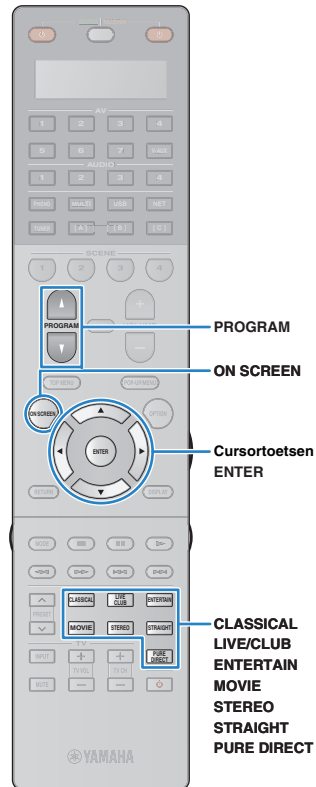

Genieten van stereoscopische geluidsvelden (CINEMA DSP HD³/CINEMA DSP 3D)



* CINEMA DSP HD³: RX-A3030, CINEMA DSP 3D: RX-A2030

Het toestel is uitgerust met diverse geluidsprogramma's die gebruik maken van de originele DSP-technologie van Yamaha (CINEMA DSP HD³/CINEMA DSP 3D). Hiermee kunt u in uw kamer op een eenvoudige manier geluidsvelden creëren zoals in bioscoopzalen of concertzalen en genieten van natuurlijke stereoscopische geluidsvelden.

Geluidsprogrammacategorie



Geluidsprogramma

"CINEMA DSP HD³" (RX-A3030) of "CINEMA DSP 3D" (RX-A2030) gaat branden



- Als u de conventionele CINEMA DSP wilt gebruiken, stelt u "CINEMA DSP 3D Mode" (p. 100) in het menu "Option" in op "Off".
- Het toestel maakt een voorste Virtual Presence Speaker (VPS) met de voorste, middelste en surroundluidsprekers, waarmee ook 3-dimensionale geluidsvelden worden geproduceerd als er geen voorste aanwezigheidsluidsprekers zijn aangesloten. Wij raden u echter aan voorste aanwezigheidsluidsprekers te gebruiken voor het volledige effect van de geluidsvelden (en achterste aanwezigheidsluidsprekers voor verdere ruimtelijke geluiden).
- (alleen RX-A3030)
Het toestel maakt een achterste Virtual Presence Speaker (VPS) met de voorste, middelste en surroundluidsprekers, waarmee natuurlijke 3-dimensionale geluidsvelden worden geproduceerd als er wel voorste maar geen achterste aanwezigheidsluidsprekers zijn aangesloten.

■ Genieten van geluidsveldeffecten zonder surroundluidsprekers (Virtual CINEMA DSP)

Als u een van de geluidsprogramma's (behalve 2ch Stereo en 7ch Stereo) selecteert als er geen surroundluidsprekers zijn aangesloten, gebruikt het toestel de originele virtuele surroundtechnologie van Yamaha voor het reproduceren van maximaal 7-kanaals surroundgeluid, zodat u met alleen de voorste luidsprekers kunt genieten van een goed georiënteerd geluidsveld. Wij bevelen u aan presence-luidsprekers te gebruiken om te genieten van een effectiever stereoscopisch geluidsveld.

■ Met de hoofdtelefoon genieten van surroundgeluid (SILENT CINEMA)



U kunt met een hoofdtelefoon genieten van surround- of geluidsveldeffecten zoals een multikanaals luidsprekersysteem door de hoofdtelefoon aan te sluiten op de PHONES-aansluiting en een geluidsprogramma of surrounddecoder te selecteren.

■ Geluidsprogramma's die geschikt zijn voor films (MOVIE)

De volgende geluidsprogramma's zijn geoptimaliseerd voor het bekijken van videobronnen zoals films, tv-programma's en games.

□ MOVIE THEATER

Standard	Dit programma maakt een geluidsveld dat de nadruk legt op het surroundgevoel zonder de oorspronkelijke akoestische positionering van multikanaals audio zoals Dolby Digital en DTS aan te tasten. Het ontwerp is gebaseerd op het concept van de ideale bioscoop, waarin het publiek wordt omhuld door de mooie trillingen van links, rechts en van achteren.
Spectacle	Dit programma levert de schaal en grandeur van spektakelfilms. Het levert een wijsd geluidsveld, zoals bij cinemaschermen, en een breed dynamisch bereik produceert, lopend van zeer delicate geluiden tot krachtige, luide knallen.
Sci-Fi	Dit programma geeft een heldere reproductie van de verfijnde geluidseffecten van de nieuwste Sci-Fi- en SFX-films. U kunt hierdoor genieten van een cinematografisch gelaagde virtuele ruimte, waarin de dialogen, de geluidseffecten en achtergrondmuziek duidelijk gescheiden zijn.
Adventure	Dit programma is ideaal voor een precieze reproductie van het geluid bij actie- en avonturenfilms. Het geluidsveld beperkt nagalm maar legt de nadruk op het reproduceren van een gevoel van ruimte aan beide zijden, een krachtige ruimte die zich ver naar links en naar rechts uitbreidt. Door de beperkte diepte ontstaat een heldere en krachtige ruimte, terwijl de articulatie van de geluiden en de scheiding van de kanalen behouden blijft.
Drama	Dit programma biedt stabiele natrillingen die geschikt zijn voor een breed scala aan filmgenres, van drama tot musicals en komedies. De nagalm is bescheiden, maar zeker stereofonisch. De geluidseffecten en achtergrondmuziek worden gereproduceerd met een kleine echo die de articulatie van de dialoog niet hindert. Langdurig luisteren is niet vermoeiend.
Mono Movie	Dit programma reproduceert mono videomateriaal, zoals klassieke films, en geeft u het gevoel alsof u in een oude, gezellige bioscoop zit. Het programma creëert een aangename ruimte met diepte door breedte en net voldoende nagalm aan de originele audio toe te voegen.

□ ENTERTAINMENT

Sports	Dit programma stelt de luisteraar in staat te genieten van een rijke levendigheid van sportuitzendingen en lichte amusementsprogramma's. Bij sportuitzendingen worden de stemmen van de commentatoren duidelijk in het midden geplaatst, terwijl de atmosfeer in het stadion op realistische wijze wordt overgebracht door de perifere reproductie van de geluiden van de fans in een geschikte ruimte.
Action Game	Dit programma is geschikt voor actiespellen zoals race- en vechtspelletjes. De realiteit en de nadruk op diverse effecten geeft de speler het gevoel dat hij midden in de actie staat, wat een nog grotere concentratie mogelijk maakt. Gebruik dit programma in combinatie met Compressed Music Enhancer voor een dynamischer en sterk geluidsveld.
Roleplaying Game	Dit programma is geschikt voor rollenspellen en avonturengames. Dit programma voegt diepte toe aan het geluidsveld voor natuurlijke en realistische reproductie van achtergrondmuziek, speciale effecten en dialoog van een brede variëteit aan scènes. Gebruik dit programma in combinatie met Compressed Music Enhancer voor een heldere en ruimtelijker geluidsveld.
Music Video	Met dit programma kunt u genieten van video's van pop-, rock- en jazzconcerten, alsof u bij het concert aanwezig bent. Waan uzelf in de verhitte concert sfeer dankzij de levendigheid van de zangers en solo's op het podium, een aanwezigheidsgeluidsveld dat de nadruk legt op de beat van de ritmesecties, en dankzij een surroundgeluidsveld dat de ruimte van een grote live zaal reproduceert.
Recital/Opera	Dit programma regelt de hoeveelheid natrillingen op een optimaal niveau en benadrukt de diepte en helderheid van menselijke stemmen en biedt zo de natrillingen van een orkestbak vóór de gebruiker, die tegelijkertijd door de akoestische positionering het gevoel heeft dat hij op het podium zit. Het surround geluidsveld is relatief matig, maar de gegevens voor de concert effecten worden gebruikt om de inherente schoonheid van muziek te vertegenwoordigen. De luisteraar raakt zelfs niet na vele uren opera-amusement vermoeid.

■ Geluidsprogramma's die geschikt zijn voor muziek-/stereoweergave (MUSIC)

De volgende geluidsprogramma's zijn geoptimaliseerd voor het luisteren naar muziekbronnen.

U kunt ook stereoweergave selecteren.

■ CLASSICAL

Hall in Munich	Dit programma simuleert een concertzaal in München met ongeveer 2500 zitplaatsen, met een stijlvol houten interieur. Verfijnde, mooie natrillingen verspreiden zich door de ruimte en creëren een kalme sfeer. U bevindt zich virtueel links in het midden van de zaal.
Hall in Vienna	Dit programma simuleert een traditionele middelgrote, rechthoekige concertzaal met ongeveer 1700 zitplaatsen in Wenen. De zuilen en ingewikkelde versieringen zorgen voor zeer complexe nagalm die voor het publiek van alle kanten lijken te komen en voor een volle en rijke geluidswaergave zorgen.
Hall in Amsterdam	De grote hal in de vorm van een schoenendoos biedt plaats aan 2200 rond het ronde podium. Reflecties zijn rijk en aangenaam terwijl het geluid vrij reist.
Church in Freiburg	Deze grote stenen kerk die zich in het zuiden van Duitsland bevindt, heeft een puntige toren op 120 meter hoogte. Het heeft een lange en smalle vorm en het hoge plafond maakt een verlengde nagalmtijd en beperkte initiële reflectietijd mogelijk. Daardoor produceert de rijke nagalm in plaats van het geluid zelf de atmosfeer van de kerk.
Church in Royaumont	Dit programma biedt het geluidsveld dat is gecreëerd door de eetruimte (eetzaal) van een prachtige middeleeuws Gotisch klooster dat zich bevindt in Royaumont in het buitengebied van Parijs.
Chamber	Dit programma recreëert een relatief brede ruimte met een hoog plafond, zoals een audiëntiezaal in een paleis. Dit levert plezierige natrillingen op die hof- en kamermuziek ten goede komen.

■ LIVE/CLUB

Village Vanguard	De Jazz club bevindt zich op 7th Avenue, New York. Deze kleine club met laag plafond zorgt ervoor dat de krachtige reflecties samenkomen bij het podium dat zich in het midden bevindt.
Warehouse Loft	Het pakhuis lijkt op sommige zolders in Soho. Het geluid reflecteert vanaf de betonnen wanden met veel energie.
Cellar Club	Dit programma simuleert een intieme concertruimte met een laag plafond en een huiselijke atmosfeer. Een realistisch en levendig geluidsveld levert krachtige geluiden die u het gevoel geven alsof u op de eerste rij voor een klein podium zit.
The Roxy Theatre	Dit programma creëert het geluidsveld van een concertruimte voor rockmuziek met 460 plaatsen in Los Angeles. De luisteraar bevindt zich virtueel links in het midden van de zaal.
The Bottom Line	Dit programma creëert het geluidsveld vlak voor het podium in The Bottom Line, ooit een befaamde New Yorkse jazzclub. Er is plaats voor 300 mensen links en rechts en het geluidsveld biedt een realistische en levendige weergave.

■ STEREO

2ch Stereo	Gebruik dit programma om multikanaals materiaal terug te brengen naar 2 kanalen. Wanneer er multikanaals signalen binnenkomen, worden deze teruggemengd naar 2 kanalen en weergegeven via de voorluidsprekers (dit programma gebruikt geen CINEMA DSP).
9ch Stereo	Gebruik dit programma om geluid te laten weergegeven door alle luidsprekers. Wanneer u multikanaals materiaal weergeeft, zal het toestel het bronsignaal terugbrengen tot 2 kanalen en het geluid vervolgens weergeven via alle luidsprekers. Dit programma geeft een groter geluidsveld en is ideaal voor achtergrondmuziek bij feesten.



- CINEMA DSP HD⁹/CINEMA DSP 3D (p. 65) en Virtual CINEMA DSP (p. 65) werken niet als "2ch Stereo" of "9ch Stereo" is geselecteerd.



Genieten van onverwerkte weergave

U kunt signaalbronnen weergeven zonder enige verwerking van geluidsveldeffecten.

■ Weergeven in oorspronkelijke kanalen (straight decode)

Als de modus Straight decode is ingeschakeld, produceert het toestel stereogeluid uit de voorste luidsprekers voor 2-kanaalsbronnen zoals cd's, en niet-verwerkte multikanaalsgeluiden voor multikanaalsbronnen.

1 Druk op STRAIGHT.

Elke keer dat u op de toets drukt, wordt de gewone decodeermodus ingeschakeld of uitgeschakeld.



- Om 6.1/7.1-kanaalweergave van 5.1-kanaalbronnen in te schakelen als u gebruikmaakt van de achterste luidsprekers, stelt u "Extended Surround" (p. 101) in het menu "Option" in op een andere instelling dan "Off".



■ 2-kanaalsbronnen weergeven in multikanaals (surrounddecoder)

Met de surrounddecoder is onverwerkte meerkanaals weergave van 2-kanaals bronnen mogelijk. Als een meerkanaals bron wordt ingevoerd, werkt dat net zoals als de gewone decodeermodus.

Zie "Verklarende woordenlijst" (p. 156) voor meer informatie over elke decoder.

1 Druk op SUR.DECODE om een surrounddecoder te selecteren.

Elke keer dat u op de toets drukt, verandert de surrounddecoder.



Dolby Pro Logic	Gebruikt de Dolby Pro Logic-decoder die geschikt is voor bronnen.
Dolby PLIIx Movie	Gebruik de Dolby Pro Logic IIx-decoder (of Dolby Pro Logic II-decoder) die geschikt is voor films.
Dolby PLII Movie	
Dolby PLIIx Music	Gebruik de Dolby Pro Logic IIx-decoder (of Dolby Pro Logic II-decoder) die geschikt is voor muziek.
Dolby PLII Music	
Dolby PLIIx Game	Gebruik de Dolby Pro Logic IIx-decoder (of Dolby Pro Logic II-decoder) die geschikt is voor games.
Dolby PLII Game	
Neo:6 Cinema	Gebruikt de DTS Neo:6-decoder die geschikt is voor films.
Neo:6 Music	Gebruikt de DTS Neo:6-decoder die geschikt is voor muziek.



- U kunt de Dolby Pro Logic IIx-decoders niet selecteren als er een hoofdtelefoon is aangesloten of als "Surround Back" (p. 117) in het menu "Setup" is ingesteld op "None".



PURE DIRECT



ENHANCER

Genieten van high-fidelity geluidsweggeve (Pure Direct)

Als de modus Pure Direct is ingeschakeld, geeft het toestel de geselecteerde bron weer met zo min mogelijk tussenliggende schakelingen om elektronische ruis van andere schakelingen (zoals de display op het voorpaneel) te verminderen. Zo kunt u genieten van hifi-geluidskwaliteit.

1 Druk op PURE DIRECT.

Telkens wanneer u op de toets drukt, wordt de modus Pure Direct in- of uitgeschakeld.



- Als de modus Pure Direct is ingeschakeld, zijn de volgende functies niet beschikbaar.
 - Sommige instellingen voor de luidsprekers of geluidsprogramma's
 - Het schermmenu en het menu "Option" bedienen
 - De multizonefunctie gebruiken
 - Weergave van de AV OUT-aansluitingen
 - Informatie op de display op het voorpaneel bekijken (wanneer de display niet wordt gebruikt)

Genieten van gecomprimeerde muziek met verbeterd geluid (Compressed Music Enhancer)

compressed music ENHANCER

Compressed Music Enhancer voegt diepte en breedte aan het geluid toe, zodat u kunt genieten van een dynamisch geluid dat het originele geluid benadert voordat het werd gecomprimeerd. Deze functie kan worden gebruikt naast andere geluidsmodi. Bovendien verbetert Compressed Music Enhancer de kwaliteit van ongecomprimeerde digitale audio (zoals 2-kanaals PCM en FLAC) als "Hi-Res Mode" (p. 102) in het menu "Option" is ingesteld op "On" (standaard).

1 Druk op ENHANCER.

Telkens wanneer u op de toets drukt, wordt Compressed Music Enhancer in- of uitgeschakeld.



"ENHANCER" gaat branden



- Compressed Music Enhancer werkt niet op signalen met een samplefrequentie die hoger is dan 48 kHz.



- U kunt ook "Enhancer" (p. 102) in het menu "Option" gebruiken om Compressed Music Enhancer in- of uit te schakelen.

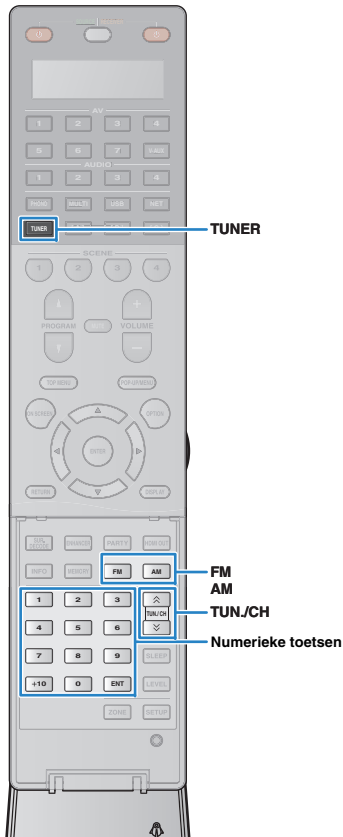

Luisteren naar FM/AM-radio

U kunt afstemmen op een radiozender door de frequentie ervan op te geven of door een keuze te maken uit geregistreerde radiozenders.



- De radiofrequenties verschillen per land of regio waar het toestel wordt gebruikt. De uitleg in dit onderdeel maakt gebruik van een display met frequenties die in de modellen in het V.K. en Europa worden gebruikt.
- Als de radio geen goede ontvangst krijgt, past u de richting van de FM/AM-antennes aan.

De frequentiestappen instellen

(Uitsluitend Azië en de algemene modellen)

In de fabriek wordt de instelling voor frequentiestappen ingesteld op 50 kHz voor FM en 9 kHz voor AM. Afhankelijk van uw land of regio kunt u de frequentiestappen instellen op 100 kHz voor FM en 10 kHz voor AM.

- 1 Zet het toestel in de stand-bymodus.
- 2 Houd STRAIGHT op het voorpaneel ingedrukt en druk op MAIN ZONE

MAIN ZONE STRAIGHT

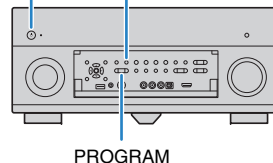

PROGRAM

- 3 Druk herhaaldelijk op PROGRAM om "TUNER FRQ STEP" te selecteren.



- 4 Druk op STRAIGHT om "FM100/AM10" te selecteren.
- 5 Druk op MAIN ZONE om het toestel in de stand-bymodus te zetten en schakel het vervolgens opnieuw in.

Een ontvangstfrequentie selecteren

- 1 Druk op TUNER om "TUNER" als de signaalbron te selecteren.
- 2 Druk op FM of AM om een band te selecteren.



- 3 Gebruik de volgende toetsen om een frequentie in te stellen.

TUN./CH: De frequentie verlagen/verhogen. Houd de toets ongeveer een seconde ingedrukt om automatisch naar zenders te zoeken.

Numerieke toetsen: Geef rechtstreeks een frequentie op. Als u bijvoorbeeld 98.50 MHz wilt selecteren, drukt u op "9", "8", "5" en "0" (of ENT).



"TUNED" gaat branden bij het ontvangen van een signaal van een radiozender.

"STEREO" gaat ook branden als er een stereosignaal wordt ontvangen.



- "Wrong Station!" verschijnt als u een frequentie opgeeft die buiten het ontvangstbereik ligt.



- (Alleen Amerikaans model)
U kunt voor FM-radio-ontvangst schakelen tussen "Auto" (stereo) en "Mono" (mono) in "Audio Mode" (p. 103) in het menu "Option". Als de signaalontvangst voor een FM-radiozender niet stabiel is, kan het helpen om over te schakelen naar mono. (HD Radio-programma's zijn niet beschikbaar als het toestel in de mono-ontvangstmodus staat.)
- (Behalve model voor V.S.)
U kunt voor FM-radio-ontvangst schakelen tussen "Stereo" (stereo) en "Mono" (mono) in "FM Mode" (p. 103) in het menu "Option". Als de signaalontvangst voor een FM-radiozender niet stabiel is, kan het helpen om over te schakelen naar mono.

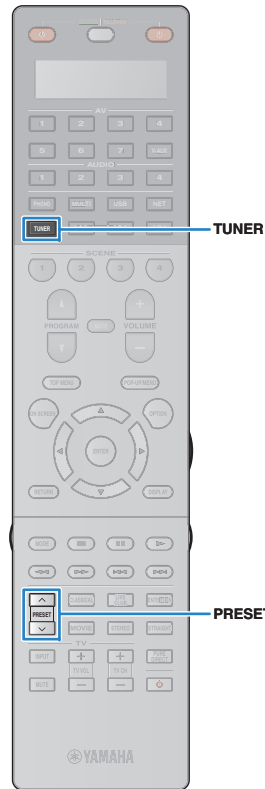

TUNER

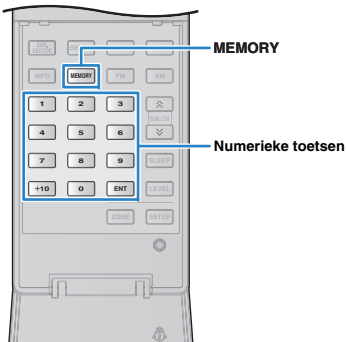

MEMORY

Numerieke toetsen

Favoriete radiozenders registreren (voorkeuzenders)

U kunt tot 40 FM/AM-zenders registreren als voorkeuzenders. Wanneer u zenders hebt geregistreerd, kunt u gemakkelijk hierop afstemmen door het voorkeuzennummer te selecteren.



- Met "Auto Preset" (p. 74, p. 76) kunt u automatisch FM-radiozenders met een sterk signaal en HD Radio-zenders (alleen model voor de V.S.) registreren.

Een radiozender registreren

Selecteer handmatig een radiozender en registreer deze als een voorkeuzender.

1 Volg "Een ontvangstfrequentie selecteren" (p. 70) om af te stemmen op de gewenste radiozender.



- (Alleen Amerikaans model)
Als u een specifiek HD Radio-programma wilt registreren, selecteert u een geluidsprogramma (p. 72) nadat u op de radiozender hebt afgestemd.

2 Houd MEMORY langer dan 2 seconden ingedrukt.

Wanneer u voor het eerst een zender registreert, wordt de geselecteerde radiozender geregistreerd met het voorkeuzennummer "01". Daarna wordt elke geregistreerde radiozender geregistreerd onder het volgende lege voorkeuzennummer na het laatst geregistreerde nummer.

Voorkeuzennummer



- Als u een voorkeuzennummer voor registratie wilt selecteren, drukt u na afstemming op de gewenste radiozender eenmaal op MEMORY. Gebruik PRESET of numerieke toetsen om een voorkeuzennummer te selecteren en druk vervolgens nogmaals op MEMORY.

"Empty" (niet in gebruik) of de geregisteerde frequentie



Een voorkeuzender selecteren

Stem af op een geregisteerde radiozender door het voorkeuzennummer te selecteren.

1 Druk op TUNER om "TUNER" als de signaalbron te selecteren.

2 Druk herhaaldelijk op PRESET om de gewenste radiozender te selecteren.

U kunt ook rechtstreeks een voorkeuzennummer (01 tot 40) invoeren door de nummertoesen te gebruiken nadat u één keer op PRESET hebt gedrukt.



- "No Presets" wordt weergegeven als er geen radiozenders zijn geregistreerd.
- "Wrong Num." verschijnt als er een ongeldig nummer wordt ingevoerd.
- "Empty" verschijnt als er een voorkeuzennummer wordt opgegeven dat niet in gebruik is.



- Gebruik "Clear Preset" of "Clear All Preset" (p. 74, p. 76) om voorkeuzenders te wissen.



MODE

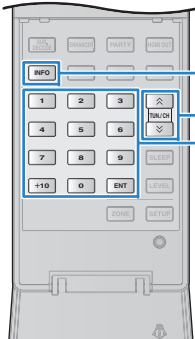

INFO

TUN./CH

Numerieke toetsen
ENT

HD Radio™ afstemmen

(Alleen Amerikaans model)

HD Radio Technology is een nieuwe technologie waarmee FM/AM-radiozenders programma's digitaal kunnen uitzenden. Bij digitale uitzendingen kunnen luisteraars genieten van drastisch verbeterde geluidskwaliteit en ontvangst en nieuwe gegevensservices. Bovendien kunnen luisteraars via aanvullende programmadiensten uit maximaal 8 HD Radio-programma's kiezen die tegelijkertijd via één FM HD Radio-zender worden uitgezonden. Ga voor meer informatie over HD Radio Technology naar "http://www.ibiquity.com/".

Het toestel is voorzien van een HD Radio-ontvangstfunctie die geschikt is voor FM-uitzendingen van cd-kwaliteit en voor analoge AM-uitzendingen met FM-stereokwaliteit. Daarnaast kan het toestel zowel audio als gegevens (zoals titels van nummers, namen van artiesten, titels van albums en programmatypes) ontvangen van alle HD Radio-programma's (HD1 tot HD8).



- PSD**
 - Program Service Data: Contributes to the superior user experience of HD RadioTechnology. Presents song name, artist, station IDs, HD2/HD3 Channel Guide, and other relevant data streams.
- HD2/HD3**
 - Adjacent to traditional main stations are extra local FM channels. These HD2/HD3 Channels provide new, original music as well as deep cuts into traditional genre.
- Digital Sound**
 - Digital, CD-quality sound. HD Radio Technology enables local radio stations to broadcast a clean digital signal. AM sounds like today's FM and FM sounds like a CD.

Bij het afstemmen op een HD Radio-zender

Relatief/ totaal programmanummer
(wanneer er meerdere programma's beschikbaar zijn)



"HD" gaat branden

Absoluut programmanummer
(wanneer er meerdere programma's beschikbaar zijn)



- Het toestel kan zowel hybride als volledig digitale FM/AM-radiozenders ontvangen. Als u de gewenste volledig digitale HD Radio-zender niet kunt vinden door TUN./CH ingedrukt te houden, voert u de frequentie rechtstreeks in met de numerieke toetsen.
- Als het toestel in de mono-ontvangstmodus staat (p. 103), kunt u alleen afstemmen op het analoge gedeelte van een hybride HD Radio-zender.

Een HD Radio™-geluidsprogramma selecteren

U kunt een geluidsprogramma selecteren als het toestel is afgestemd op een HD Radio-zender die meerdere geluidsprogramma's biedt (maximaal 8).

1 Druk herhaaldelijk op MODE om het gewenste geluidsprogramma te selecteren.

U kunt ook rechtstreeks een geluidsprogramma (1 tot 8) invoeren met de numerieke toetsen. Als u bijvoorbeeld programma 3 wilt selecteren, drukt u op 3 en vervolgens op ENT (of laat u het gewoon zo).



De HD Radio™-informatie weergeven

U kunt de HD Radio-informatie schakelen die wordt weergegeven op de display op het voorpaneel.

1 Druk op INFO.

Elke keer dat u op de toets drukt, wordt een ander onderdeel weergegeven.



Naam onderdeel

Na ongeveer 3 seconden wordt de informatie weergegeven.



Station Info	Frequentie, zendernaam (motto)
Category	Zendernaam (motto), programmacategorie
Artist/Song	Zendernaam (motto), naam van artiest/titel van nummer
Album	Zendernaam (motto), albumtitel
DSP Program	Frequentie, geluidsprogramma dat op het toestel is geselecteerd
Audio Decoder	Frequentie, decoder die op het toestel is geselecteerd



- Sommige geluidsprogramma's bieden geen informatie, afhankelijk van de zender of het tijdstip.

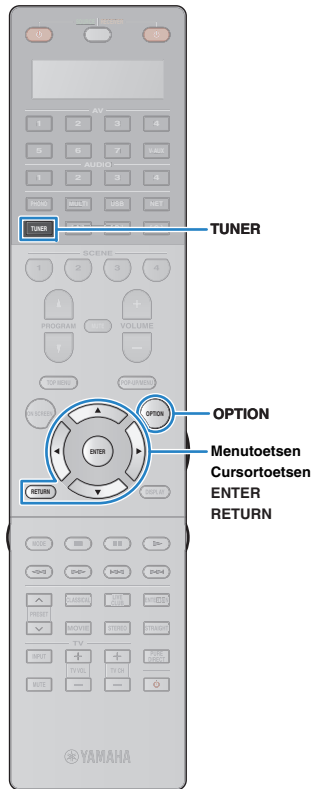

■ HD Radio™-informatieweergave vasthouden

U kunt de HD Radio-informatie die momenteel op de tv (weergavescherm) en de display op het voorpaneel wordt weergegeven vasthouden met de functie Hold.

- 1 Als de gewenste HD Radio-informatie wordt weergegeven, drukt u op **OPTION**.
- 2 Gebruik de cursortoetsen om “Hold/Unhold” te selecteren en druk op **ENTER**.

De huidige informatie wordt weergegeven totdat “Hold/Unhold” weer wordt geselecteerd.



- Met tekst tussen haakjes worden indicaties op de display op het voorpaneel aangegeven.
- De functie Hold wordt automatisch uitgeschakeld als het toestel in de stand-bymodus wordt gezet of als er een andere signaalbron of een andere zender wordt geselecteerd.

- 3 Druk op **OPTION** om het menu te sluiten.

■ HD Radio™ bedienen op de tv

U kunt op de tv de HD Radio-informatie bekijken of een radiozender selecteren.

- 1 Druk op **TUNER** om “TUNER” als de signaalbron te selecteren.

Het afspeelscherm wordt weergegeven op de tv.

□ Afspeelscherm



- 1 **HOLD-indicator**

Knippert als de functie Hold (p. 73) is ingeschakeld.

- 2 **Informatie over radiozender**

Geeft de informatie over de geselecteerde radiozender weer, zoals de geselecteerde band (FM/AM) en frequentie.

Bij het afstemmen op een HD Radio-zender worden het geselecteerde geluidsprogramma-nummer en HD Radio-informatie (zendernaam [motto], programmacategorie, naam van artiest, albumtitel en titel van nummer) ook weergegeven.

Gebruik de cursortoetsen (Δ/▽) om schuifbare informatie te selecteren.

- 3 **HD-indicator**

Gaat branden als er een HD Radio-sigitaal wordt ontvangen.

- 4 **TUNED/STEREO-indicators**

“TUNED” gaat branden bij het ontvangen van een signaal van een radiozender.

“STEREO” gaat branden als er een stereosigitaal wordt ontvangen.

- 5 **Bedieningsmenu**

Druk op de cursortoets (>) en gebruik vervolgens de cursortoetsen (Δ/▽) om een item te selecteren. Druk op **ENTER** om de selectie te bevestigen. Druk op **RETURN** om het submenu te sluiten.

Menu	Submenu	Function
	FM	Schakelt naar FM/AM.
	AM	
	Tuning (+/-)	Selecteert een frequentie.
	Auto (+/-)	Selecteert automatisch een radiozender.
Manual Tuning	Program (+/-)	Selecteert een geluidsprogramma (als er meerdere geluidsprogramma's beschikbaar zijn).
	Memory	Registreert de geselecteerde zender als voorkeuzender.
	Direct	Geeft rechtstreeks een frequentie op.
Browse		Gaat naar het bladerscherm (lijst met voorkeuzenders).
Screen Off		Sluit de schermweergave en geeft de achtergrond weer. Druk op een van de menubedieningstoetsen om het scherm weer te geven.

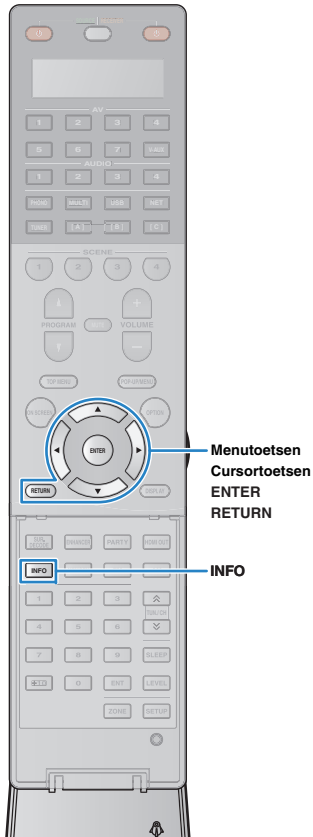

Bladerscherm

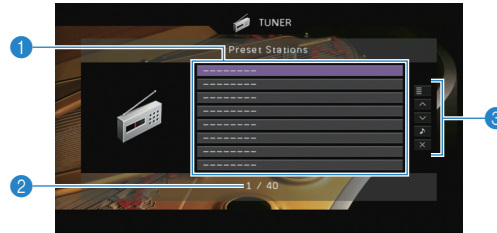

1 Lijst met voorkeuzenders

Geeft de lijst met voorkeuzenders weer. Gebruik de cursortoetsen (Δ/∇) om een voorkeuzender te selecteren en druk op ENTER om er op af te stemmen.

2 Voorkeuzenummer

3 Bedieningsmenu

Druk op de cursortoets (\triangleright) en gebruik vervolgens de cursortoetsen (Δ/∇) om een item te selecteren. Druk op ENTER om de selectie te bevestigen. Druk op RETURN om het submenu te sluiten.

Menu	Submenu	Function
Utility	Memory	Registreert de huidige zender onder het in de lijst geselecteerde voorkeuzenummer.
	Auto Preset	Registreert automatisch HD Radio (FM/AM)-zenders en FM-radiozenders met sterke signalen (maximaal 40 zenders).
	Clear Preset	Wist de in de lijst geselecteerde voorkeuzender.
	Clear All Preset	Wist alle voorkeuzenders.
1 Page Up		Gaat naar de vorige/volgende pagina van de lijst.
1 Page Down		Gaat naar het afspeelscherm.
Now Playing		Sluit de schermweergave en geeft de achtergrond weer. Druk op een van de menubedieningstoetsen om het scherm weer weer te geven.
Screen Off		



- Als HD Radio-zenders worden gedetecteerd met "Auto Preset", wordt alleen het geluidsprogramma 1 (HD1) geregistreerd. Als u een specifiek HD Radio-programma wilt registreren, moet u dit handmatig registreren (p. 71).

Radio Data System afstemmen

(Alleen modellen voor het V.K. en Europa)

Radio Data System is een systeem voor gegevensoverdracht dat door FM-zenders in een groot aantal landen wordt gebruikt. Het toestel kan diverse soorten Radio Data System-gegevens ontvangen, zoals "Program Service", "Program Type", "Radio Text" en "Clock Time" wanneer het toestel is afgestemd op een Radio Data System-zender.

De Radio Data System-informatie weergeven

1 Stem af op de gewenste Radio Data System-zender.



- Wij raden u aan om "Auto Preset" te gebruiken om af te stemmen op de Radio Data System-zenders (p. 76).

2 Druk op INFO.

Telkens wanneer u op de toets drukt, wordt een ander onderdeel weergegeven.



Naam onderdeel

Na 3 seconden wordt de bijbehorende informatie voor het weergegeven onderdeel weergegeven.

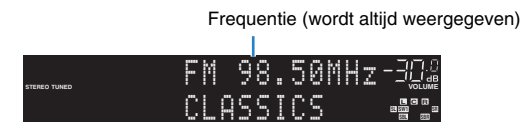

Informatie

Program Service	Naam programmaservice
Program Type	Type van het huidige programma
Radio Text	Informatie over het huidige programma
Clock Time	Huidige tijd
DSP Program	Naam geluidsmodus
Audio Decoder	Naam decoder

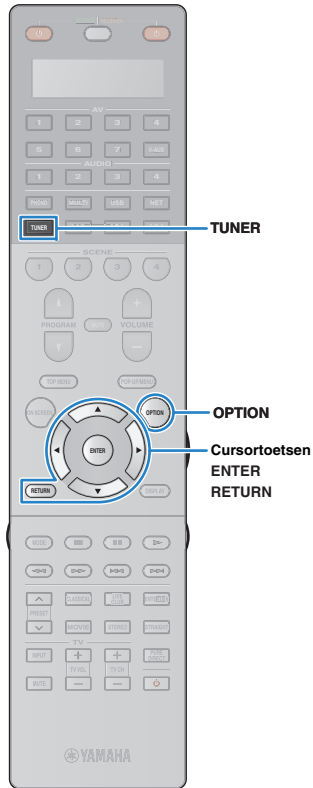

- “Program Service”, “Program Type”, “Radio Text” en “Clock Time” worden niet weergegeven als de zender de Radio Data System-service niet verstrekt.

■ Automatisch verkeersinformatie ontvangen

Als “TUNER” als signaalbron is geselecteerd, ontvangt het toestel automatisch verkeersinformatie. Als u deze functie wilt inschakelen, volgt u de procedure hieronder om de zender met verkeersinformatie in te stellen.

1 Als “TUNER” als de signaalbron is geselecteerd, drukt u op OPTION.

2 Gebruik de cursortoetsen om “Traffic Program” (TrafficProgram) te selecteren en druk op ENTER.

Het zoeken naar de zender met verkeersinformatie begint na ongeveer 5 seconden. Druk nogmaals op ENTER als u direct met zoeken wilt beginnen.



- Als u omhoog/omlaag wilt zoeken vanaf de huidige frequentie drukt u op de cursortoetsen (Δ/▽) terwijl “READY” wordt weergegeven.
- Druk op RETURN als u het zoeken wilt annuleren.
- Met tekst tussen haakjes worden indicators op de display op het voorpaneel aangegeven.

Het volgende scherm wordt ongeveer 3 seconden weergegeven als het zoeken is voltooid.



Zender met verkeersinformatie (frequentie)



- “TP Not Found” wordt gedurende 3 seconden weergegeven als er geen zenders met verkeersinformatie zijn gevonden.

De radio op de tv bedienen

U kunt op de tv de radio-informatie bekijken of een radiozender selecteren.

- (Alleen Amerikaans model)
Zie “HD Radio™ bedienen op de tv” (p.73) als u de radio op de tv wilt bedienen.

1 Druk op TUNER om “TUNER” als de signaalbron te selecteren.

Het afspeelscherm wordt weergegeven op de tv.

■ Afspeelscherm

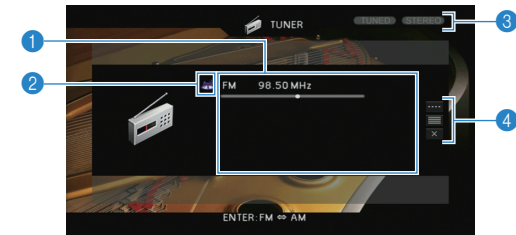

1 Informatie over radiozender

Geeft de informatie over de geselecteerde radiozender weer, zoals de geselecteerde band (FM/AM) en frequentie.

(Alleen modellen voor het V.K. en Europa)

Als u afstemt op een Radio Data System-zender (p. 74), worden de Radio Data System-gegevens (“Program Service”, “Program Type”, “Radio Text” en “Clock Time”) ook weergegeven.

2 Bandpictogram

(Behalve modellen voor het V.K. en Europa)

Selecteer dit pictogram en druk op ENTER om te schakelen tussen FM en AM.

3 TUNED/STEREO-indicators

“TUNED” gaat branden bij het ontvangen van een signaal van een radiozender.

“STEREO” gaat branden als er een stereosignaal wordt ontvangen.

4 Bedieningsmenu

Druk op de cursortoets (▷) en gebruik vervolgens de cursortoetsen (Δ/▽) om een item te selecteren. Druk op ENTER om de selectie te bevestigen. Druk op RETURN om het submenu te sluiten.

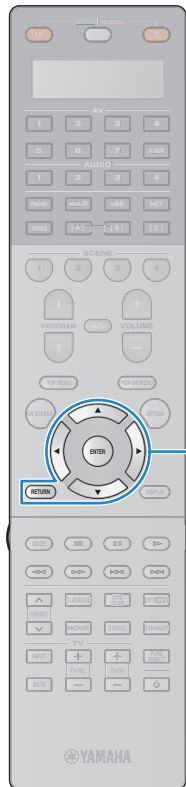

Menutoetsen
Cursortoetsen
ENTER
RETURN

Menu	Submenu	Function
Manual Tuning	FM	(Alleen modellen voor het V.K. en Europa)
	AM	Schakelt naar FM/AM.
	Tuning (+/-)	Selecteert een frequentie.
	Auto (+/-)	Selecteert automatisch een radiozender.
	Memory	Registreert de geselecteerde zender als voorkeuzezender.
Browse	Direct	Geeft rechtstreeks een frequentie op.
		Gaat naar het bladerscherm (lijst met voorkeuzezenders).
Screen Off		Sluit de schermweergave en geeft de achtergrond weer. Druk op een van de menubedieningstoetsen om het scherm weer weer te geven.

Bladerscherm

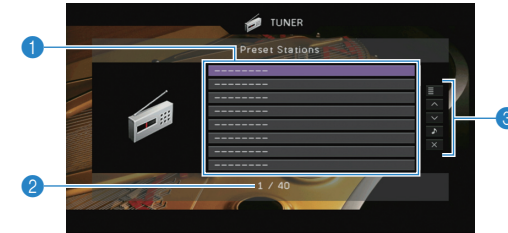

1 Lijst met voorkeuzenders

Geeft de lijst met voorkeuzenders weer. Gebruik de cursortoetsen (Δ/∇) om een voorkeuzezender te selecteren en druk op ENTER om er op af te stemmen.

2 Voorkeuzenummer

3 Bedieningsmenu

Druk op de cursortoets (\triangleright) en gebruik vervolgens de cursortoetsen (Δ/∇) om een item te selecteren. Druk op ENTER om de selectie te bevestigen. Druk op RETURN om het submenu te sluiten.

Menu	Submenu	Function
Utility	Memory	Registreert de huidige zender onder het in de lijst geselecteerde voorkeuzenummer.
	Auto Preset	Registreert automatisch FM-radiozenders met sterke signalen (maximaal 40 zenders).
	Clear Preset	Wist de in de lijst geselecteerde voorkeuzezender.
	Clear All Preset	Wist alle voorkeuzezenders.
1 Page Up		Gaat naar de vorige/volgende pagina van de lijst.
1 Page Down		Gaat naar de vorige/volgende pagina van de lijst.
Now Playing		Gaat naar het afspeelscherm.
Screen Off		Sluit de schermweergave en geeft de achtergrond weer. Druk op een van de menubedieningstoetsen om het scherm weer weer te geven.



- (Alleen modellen voor het V.K. en Europa)
Alleen Radio Data System-zenders worden automatisch opgeslagen met "Auto Preset".

Weergave van iPod-muziek

U kunt iPod-muziek op het toestel weergeven met een USB-kabel die bij de iPod is geleverd.



- Afhankelijk van het model of de softwareversie van een iPod is het mogelijk dat een iPod niet wordt gedetecteerd door het toestel of dat sommige functies niet compatibel zijn.
- Als u iPod-video's op het toestel wilt weergeven, hebt u een Apple Composite AV-kabel nodig (niet meegeleverd). Sluit de USB- en composietvideosteekkers van de Apple Composite AV-kabel aan op de USB-aansluiting en de VIDEO AUX (VIDEO)-aansluiting op het voorpaneel. Als u een video wilt selecteren, bedient u de iPod zelf in de modus voor eenvoudig afspelen (p. 79).

Made for.

iPod touch (1st, 2nd, 3rd and 4th generation)
iPod nano (2nd, 3rd, 4th 5th and 6th generation)
iPhone 4S, iPhone 4, iPhone 3GS, iPhone 3G, iPhone
iPad (3rd generation), iPad2, iPad
(vanaf april 2013)

Een iPod aansluiten

Sluit uw iPod op het toestel aan met de USB-kabel die bij de iPod is geleverd.

- 1 Sluit de USB-kabel aan op de iPod.
- 2 Sluit de USB-kabel aan op de USB-aansluiting.

Het toestel (voorzijde)

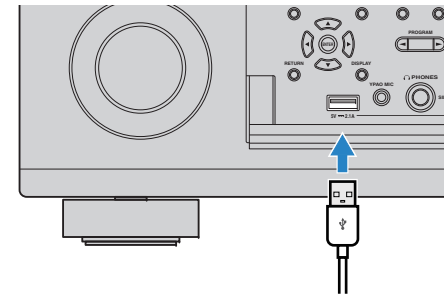

- De iPod wordt opgeladen terwijl deze op het toestel is aangesloten. Als u het toestel in de stand-bymodus zet terwijl de iPod wordt opgeladen, gaat het opladen van de iPod maximaal 4 uur gewoon door. Als "Network Standby" (p. 126) in het menu "Setup" is ingesteld op "On", gaat het laden onbepaald door.



- Koppel de iPod los van de USB-aansluiting wanneer de iPod niet wordt gebruikt.

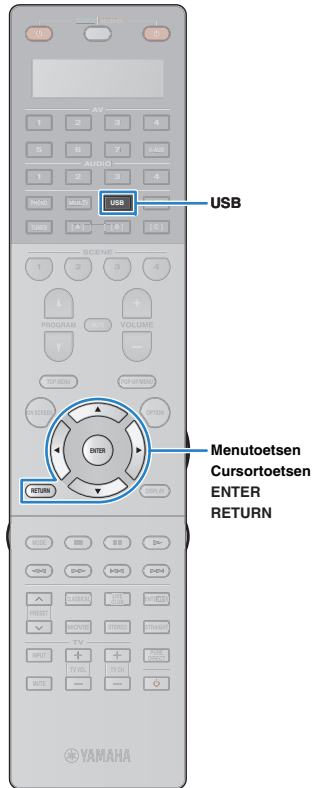

Weergave van iPod-inhoud

Volg de procedure hieronder om de inhoud van de iPod te bedienen en de weergave te starten.

U kunt de iPod bedienen met het menu dat op het tv-scherm wordt weergegeven.

1 Druk op USB om “USB” als de signaalbron te selecteren.

Het bladerscherm wordt weergegeven op de tv.



- Als er wordt afgespeeld op uw iPod, wordt het weergavescherm geopend.

2 Gebruik de cursortoetsen om een onderdeel te selecteren en druk op ENTER.

Als er een nummer is geselecteerd, wordt de weergave gestart en wordt het afspeelscherm weergegeven.

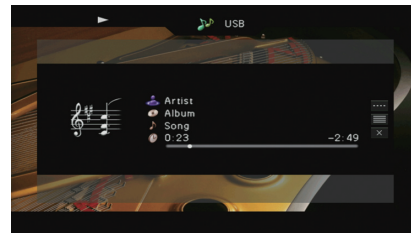

- Druk op RETURN om terug te gaan naar het vorige scherm.
- Als u de iPod handmatig wilt bedienen om inhoud te selecteren of het weergeven te bedienen, schakelt u naar de modus voor eenvoudig afspelen (p. 79).

Bladerscherm



1 Statusindicatoren

Geven de huidige instellingen voor shuffle/herhalen (p. 80) en de weergavestatus (zoals play/pause) weer.

2 Lijstnaam

3 Lijst met inhoud

Geeft de lijst met iPod-inhoud weer. Gebruik de cursortoetsen (Δ/∇) om een item te selecteren en druk op ENTER om de selectie te bevestigen.

4 Aantal onderdelen/totaal

5 Bedieningsmenu

Druk op de cursortoets (\triangleright) en gebruik vervolgens de cursortoetsen (Δ/∇) om een item te selecteren. Druk op ENTER om de selectie te bevestigen.

Menu	Function
1 Page Up	_____ Gaat naar de vorige/volgende pagina van de lijst.
1 Page Down	_____
10 Pages Up	_____ Gaat 10 pagina's vooruit/terug.
10 Pages Down	_____
Return	Gaat terug naar de lijst op een hoger niveau.
Now Playing	Gaat naar het afspeelscherm.
Screen Off	Sluit de schermweergave en geeft de achtergrond weer. Druk op een van de menubedieningstoetsen om het scherm weer te geven.

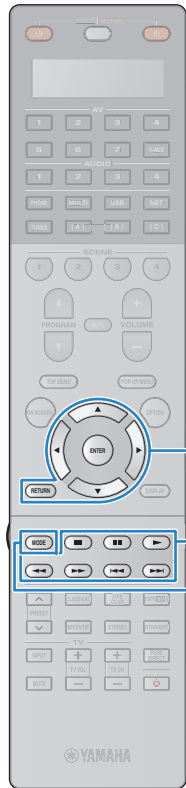

Menutoetsen
Cursortoetsen
ENTER
RETURN

Bedieningstoetsen
voor extern apparaat

MODE

Afspeelscherm

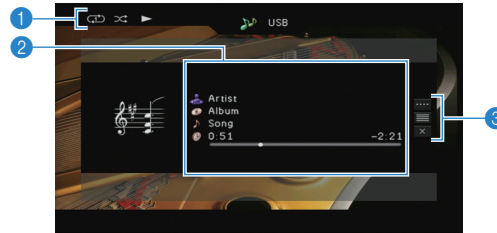

1 Statusindicatoren

Geven de huidige instellingen voor shuffle/herhalen (p. 80) en de weergavestatus (zoals play/pause) weer.

2 Weergave-informatie

Geeft de naam van de artiest, de naam van het album, de titel van het nummer en de verstreken/resterende tijd weer. Gebruik de cursortoetsen (Δ/∇) om schuifbare informatie te selecteren.

3 Bedieningsmenu

Druk op de cursortoets (\triangleright) en gebruik vervolgens de cursortoetsen (Δ/∇) om een item te selecteren. Druk op ENTER om de selectie te bevestigen. Druk op RETURN om het submenu te sluiten.

Menu	Submenu	Function
	\triangleright	Hervat het afspelen na het pauzeren.
	\blacksquare	Stopt het afspelen.
	\blacksquare	Stopt het weergeven tijdelijk.
Play Control	\blacktriangleleft	Gaat vooruit/terug.
	\blacktriangleright	
	\blacktriangleleft \blacktriangleright	Zoekt voorwaarts/achterwaarts (ingedrukt houden).
Browse		Gaat naar het bladerscherm.
Screen Off		Sluit de schermweergave en geeft de achtergrond weer. Druk op een van de menubedieningstoetsen om het scherm weer te geven.



- U kunt het afspelen ook bedienen met de toetsen voor bediening van externe apparaten op de afstandsbediening.

De iPod zelf bedienen of met de afstandsbediening (eenvoudig afspelen)

1 Druk op MODE om naar de modus voor eenvoudig afspelen te schakelen.

Het tv-menuscherm wordt uitgeschakeld en de bediening van de iPod wordt ingeschakeld.

Druk nogmaals op MODE om het tv-menuscherm weer te geven.

2 Bedien de iPod zelf of de afstandsbediening om het afspelen te starten.

Beschikbare afstandsbedieningstoetsen	Function	
Cursortoetsen	Hiermee kunt u een item selecteren.	
ENTER	Bevestigt de selectie.	
RETURN	Keert terug naar het vorige scherm.	
\blacktriangleright	Start of stopt het weergeven tijdelijk.	
\blacksquare	Stopt het afspelen.	
Bedieningstoetsen en voor extern apparaat	\blacktriangleleft	Gaat vooruit/terug.
	\blacktriangleright	
	\blacktriangleleft \blacktriangleright	Zoekt voorwaarts/achterwaarts (ingedrukt houden).

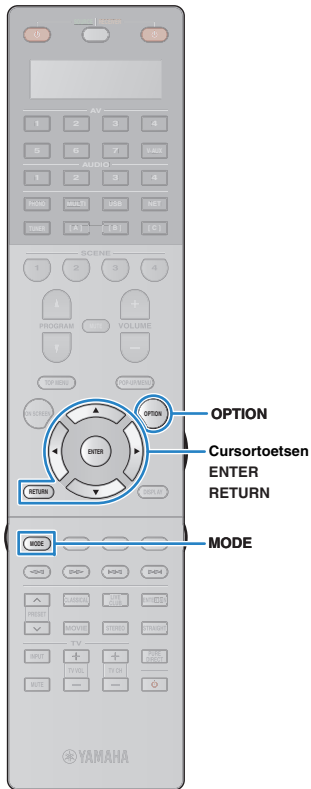

■ Instellingen voor shuffle/herhalen

U kunt de instellingen voor shuffle/herhalen van uw iPod configureren.



- Tijdens eenvoudig afspelen kunt u de instellingen voor shuffle/herhalen rechtstreeks op uw iPod configureren. U kunt ook op MODE drukken om het tv-menuscherm weer te geven en de procedure hieronder volgen.

1 Als “USB” als de signaalbron is geselecteerd, drukt u op OPTION.

2 Gebruik de cursortoetsen om “Shuffle” (Shuffle) of “Repeat” (Repeat) te selecteren en druk op ENTER.



- Druk tijdens menuhandelingen op RETURN als u wilt terugkeren naar het vorige scherm.
- Met tekst tussen haakjes worden indicators op de display op het voorpaneel aangegeven.

3 Gebruik de cursortoetsen (</>) om een instelling te selecteren.

Item	Instelling	Function
	Off (Off)	Zet de functie afspelen in willekeurige volgorde uit.
Shuffle (Shuffle)	Songs (Songs)	Speelt nummers in willekeurige volgorde af. "⌘" wordt op het tv-scherm weergegeven.
	Albums (Albums)	Speelt albums in willekeurige volgorde af. "⌘" wordt op het tv-scherm weergegeven.
	Off (Off)	Zet de functie herhalen uit.
Repeat (Repeat)	One (One)	Speelt het huidige nummer herhaaldelijk af. "↺" wordt op het tv-scherm weergegeven.
	All (All)	Speelt alle nummers herhaaldelijk af. "↻" wordt op het tv-scherm weergegeven.

4 Druk op OPTION om het menu te sluiten.



Muziek afspelen van een USB-opslagapparaat

U kunt muziekbestanden die zijn opgeslagen op een USB-opslagapparaat weergeven op het toestel. Raadpleeg de handleidingen bij het USB-opslagapparaat voor meer informatie.

Het toestel ondersteunt USB-apparaten voor massaopslag (FAT16- of FAT32-indeling).



- Het toestel ondersteunt WAV- (alleen PCM-indeling), MP3-, WMA-, MPEG-4 AAC- en FLAC-bestanden (alleen 1- of 2-kanaalsaudio).
- Het toestel is compatibel met bemonsteringsfrequenties tot 192 kHz voor WAV- en FLAC-bestanden en 48 kHz voor andere bestanden.
- Afhankelijk van het model of de fabrikant van het USB-opslagapparaat is het mogelijk dat sommige functies niet compatibel zijn.
- DRM-inhoud (Digital Rights Management) kan niet worden afgespeeld.
- Het toestel ondersteunt geen USB-hub.

Een USB-opslagapparaat aansluiten

1 Sluit het USB-opslagapparaat aan op de USB-aansluiting.

Het toestel (voorzijde)

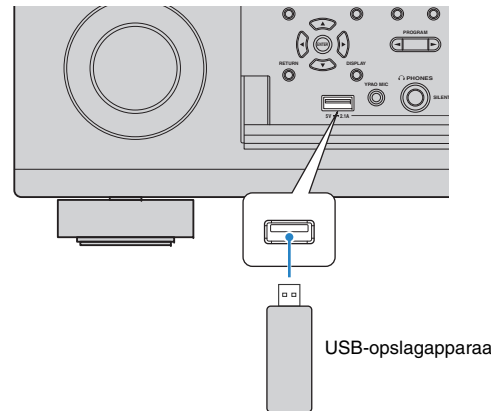

- Als een USB-opslagapparaat veel gegevensbestanden bevat, kan het laden ervan lang duren. In dit geval wordt "Loading..." op de display op het voorpaneel weergegeven.



- Stop weergave van het USB-opslagapparaat voordat u het loskoppelt van de USB-aansluiting.
- Koppel het USB-opslagapparaat los van de USB-aansluiting wanneer het niet wordt gebruikt.
- U kunt de pc niet aansluiten op de USB-aansluiting van het toestel.
- Sluit een USB-geheugenapparaat rechtstreeks aan op de USB-aansluiting van het toestel. Gebruik geen verlengkabels.

Weergeven van de inhoud van een USB-opslagapparaat

Volg de procedure hieronder om de inhoud van het USB-opslagapparaat te bedienen en het afspelen te starten.

U kunt het USB-geheugenapparaat bedienen met het menu dat op het tv-scherm wordt weergegeven.

1 Druk op USB om "USB" als de signaalbron te selecteren.

Het bladerscherm wordt weergegeven op de tv.



- Als er wordt afgespeeld op uw USB-opslagapparaat wordt het afspeelscherm weergegeven.

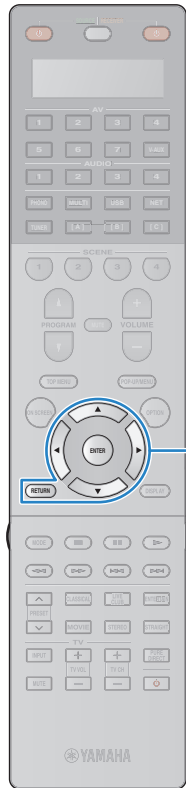

Menutoetsen
Cursortoetsen
ENTER
RETURN

2 Gebruik de cursortoetsen om een onderdeel te selecteren en druk op ENTER.

Als er een nummer is geselecteerd, wordt de weergave gestart en wordt het afspeelscherm weergegeven.

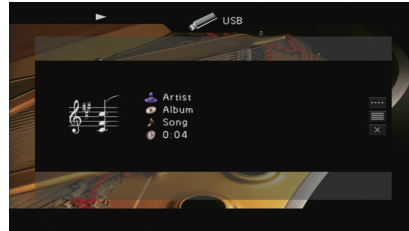

- Druk op RETURN om terug te gaan naar het vorige scherm.
- U kunt geen bestanden selecteren die niet door het toestel worden ondersteund.
- Als het toestel tijdens het afspelen een reeks niet-ondersteunde bestanden detecteert (zoals afbeeldingen en verborgen bestanden), wordt het afspelen automatisch gestopt.

Bladerscherm



1 Statusindicatoren

Geven de huidige instellingen voor shuffle/herhalen (p. 83) en de weergavestatus (zoals play/pause) weer.

2 Lijstnaam

3 Lijst met inhoud

Geeft de lijst met inhoud van het USB-opslagapparaat weer. Gebruik de cursortoetsen (Δ/∇) om een item te selecteren en druk op ENTER om de selectie te bevestigen.

4 Aantal onderdelen/totaal

6 Bedieningsmenu

Druk op de cursortoets (\triangleright) en gebruik vervolgens de cursortoetsen (Δ/∇) om een item te selecteren. Druk op ENTER om de selectie te bevestigen.

Menu	Function
1 Page Up	— Gaat naar de vorige/volgende pagina van de lijst.
1 Page Down	— Gaat naar de vorige/volgende pagina van de lijst.
10 Pages Up	— Gaat 10 pagina's vooruit/terug.
10 Pages Down	— Gaat 10 pagina's vooruit/terug.
Return	— Gaat terug naar de lijst op een hoger niveau.
Now Playing	— Gaat naar het afspeelscherm.
Screen Off	— Sluit de schermweergave en geeft de achtergrond weer. Druk op een van de menubedieningstoetsen om het scherm weer weer te geven.

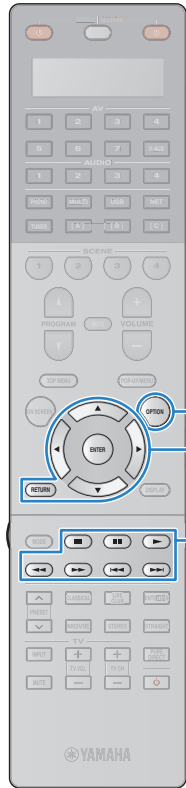

OPTION
Menutoetsen
Cursortoetsen
ENTER
RETURN
Bedieningstoetsen
voor extern apparaat

Afpeelscherm

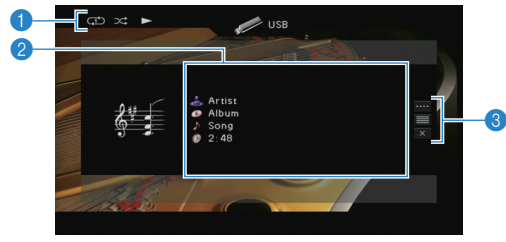

1 Statusindicatoren

Geven de huidige instellingen voor shuffle/herhalen (p. 83) en de weergavestatus (zoals play/pause) weer.

2 Weergave-informatie

Geeft de naam van de artiest, de naam van het album, de titel van het nummer en de verstrekte tijd weer.
 Gebruik de cursortoetsen (Δ/∇) om schuifbare informatie te selecteren.

3 Bedieningsmenu

Druk op de cursortoets (\triangleright) en gebruik vervolgens de cursortoetsen (Δ/∇) om een item te selecteren. Druk op ENTER om de selectie te bevestigen. Druk op RETURN om het submenu te sluiten.

Menu	Submenu	Function
		Hervat het afspelen na het pauzeren.
		Stopt het afspelen.
Play Control		Stopt het weergegeven tijdelijk.
		Gaat vooruit/terug.
Browse		Gaat naar het bladerscherm.
Screen Off		Sluit de schermweergave en geeft de achtergrond weer. Druk op een van de menubedieningstoetsen om het scherm weer weer te geven.



• U kunt het afspelen ook bedienen met de toetsen voor bediening van externe apparaten (\blacktriangleright , \blacksquare , \square , \blacktriangleleft , \blacktriangleright) op de afstandsbediening.

Instellingen voor shuffle/herhalen

U kunt de instellingen voor shuffle/herhalen voor afspelen van de inhoud van een USB-opslagapparaat configureren.

1 Als “USB” als de signaalbron is geselecteerd, drukt u op **OPTION**.

2 Gebruik de cursortoetsen om “**Shuffle**” (Shuffle) of “**Repeat**” (Repeat) te selecteren en druk op **ENTER**.



- Druk tijdens menuhandelingen op RETURN als u wilt terugkeren naar het vorige scherm.
- Met tekst tussen haakjes worden indicators op de display op het voorpaneel aangegeven.

3 Gebruik de cursortoetsen ($\triangleleft/\triangleright$) om een instelling te selecteren.

Item	Instelling	Function
Shuffle (Shuffle)	Off (Off)	Zet de functie afspelen in willekeurige volgorde uit.
	On (On)	Speelt nummers in het huidige album (map) in willekeurige volgorde af. “” wordt op het tv-scherm weergegeven.
Repeat (Repeat)	Off (Off)	Zet de functie herhalen uit.
	One (One)	Speelt het huidige nummer herhaaldelijk af. “” wordt op het tv-scherm weergegeven.
	All (All)	Speelt alle nummers in het huidige album (map) herhaaldelijk af. “” wordt op het tv-scherm weergegeven.

4 Druk op **OPTION** om het menu te sluiten.

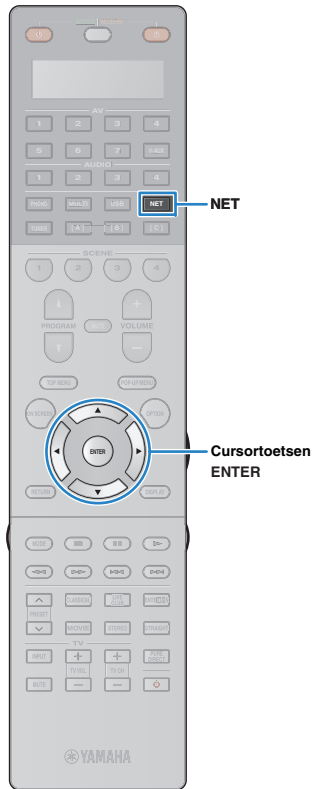

Muziek afspelen die is opgeslagen op mediaservers (PC's/NAS)

U kunt muziekbestanden die zijn opgeslagen op uw pc of met DLNA compatibele NAS afspelen op het toestel.



- Om deze functie te gebruiken, moeten het toestel en uw pc op dezelfde router zijn aangesloten (p. 46). In "Network" (p. 134) in het menu "Information" kunt u controleren of de netwerkparameters (zoals het IP-adres) goed aan het toestel zijn toegewezen.
- Het toestel ondersteunt de weergave van WAV- (alleen PCM-indeling), MP3-, WMA-, MPEG-4 AAC- en FLAC-bestanden (alleen 1- of 2-kanaalsaudio).
- Het toestel is compatibel met bemonsteringsfrequenties tot 192 kHz voor WAV- en FLAC-bestanden en 48 kHz voor andere bestanden.
- Als u FLAC-bestanden wilt afspelen, moet u serversoftware op uw pc installeren die het delen van FLAC-bestanden via DLNA ondersteunt of een NAS gebruiken die FLAC-bestanden ondersteunt.

Instellingen voor het delen van media

Voor het afspelen van muziekbestanden die zijn opgeslagen op uw pc of met DLNA compatibele NAS moet u eerst de instelling voor het delen van media op elke muziekserver configureren.

■ Voor een pc waarop Windows Media Player is geïnstalleerd

- 1 Controleer of Windows Media Player 11 of hoger op uw pc is geïnstalleerd.
- 2 Schakel in de instellingen voor het delen van media het delen van media in en geef toestemming voor het delen van media met het apparaat.

■ Voor een pc of een NAS waarop andere DLNA-serversoftware is geïnstalleerd

Raadpleeg de handleiding voor het apparaat of de software en configureer de instellingen voor het delen van media.

Weergave van PC-muziekinhoud

Volg de procedure hieronder om de muziek inhoud van de pc te bedienen en het afspelen te starten.

U kunt de pc/NAS bedienen met het menu dat op het tv-scherm wordt weergegeven.

- 1 Druk herhaaldelijk op NET om "SERVER" als signaalbron te selecteren.

Het bladerscherm wordt weergegeven op de tv.

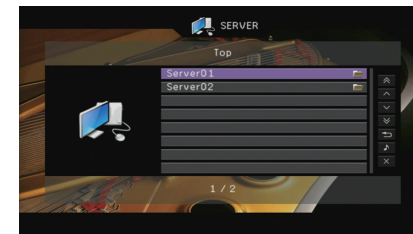

- Als er op uw pc een muziekbestand wordt afgespeeld dat vanaf het toestel is geselecteerd, wordt het afspeelscherm weergegeven.

- 2 Gebruik de cursortoetsen om een muziekserver te selecteren en druk op ENTER.

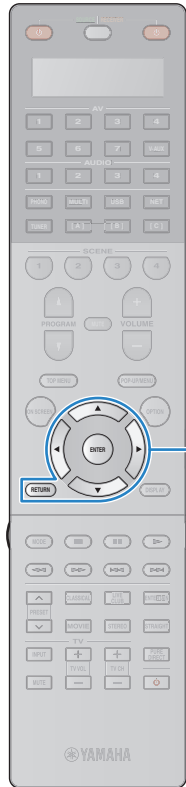

Menutoetsen
Cursortoetsen
ENTER
RETURN

3 Gebruik de cursortoetsen om een onderdeel te selecteren en druk op ENTER.

Als er een nummer is geselecteerd, wordt de weergave gestart en wordt het afspeelscherm weergegeven.

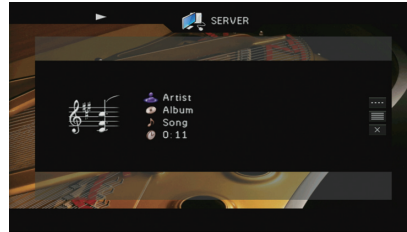

- Druk op RETURN om terug te gaan naar het vorige scherm.
- U kunt geen bestanden selecteren die niet door het toestel worden ondersteund.
- Als het toestel tijdens het afspelen een reeks niet-ondersteunde bestanden detecteert (zoals afbeeldingen en verborgen bestanden), wordt het afspelen automatisch gestopt.

Bladerscherm

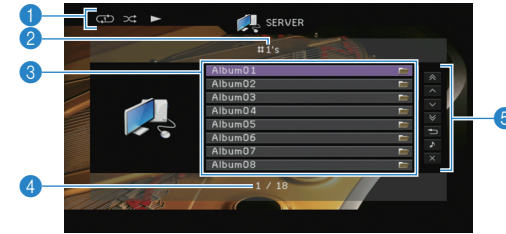

1 Statusindicatoren

Geven de huidige instellingen voor shuffle/herhalen (p. 86) en de weergavestatus (zoals play/pause) weer.

2 Lijstnaam

3 Lijst met inhoud

Geeft de lijst met pc-inhoud weer. Gebruik de cursortoetsen (Δ/∇) om een item te selecteren en druk op ENTER om de selectie te bevestigen.

4 Aantal onderdelen/totaal

5 Bedieningsmenu

Druk op de cursortoets (\triangleright) en gebruik vervolgens de cursortoetsen (Δ/∇) om een item te selecteren. Druk op ENTER om de selectie te bevestigen.

Menu	Function
1 Page Up	_____ Gaat naar de vorige/volgende pagina van de lijst.
1 Page Down	_____ Gaat naar de vorige/volgende pagina van de lijst.
10 Pages Up	_____ Gaat 10 pagina's vooruit/terug.
10 Pages Down	_____ Gaat 10 pagina's vooruit/terug.
Return	Gaat terug naar de lijst op een hoger niveau.
Now Playing	Gaat naar het afspeelscherm.
Screen Off	Sluit de schermweergave en geeft de achtergrond weer. Druk op een van de menubedieningstoetsen om het scherm weer weer te geven.

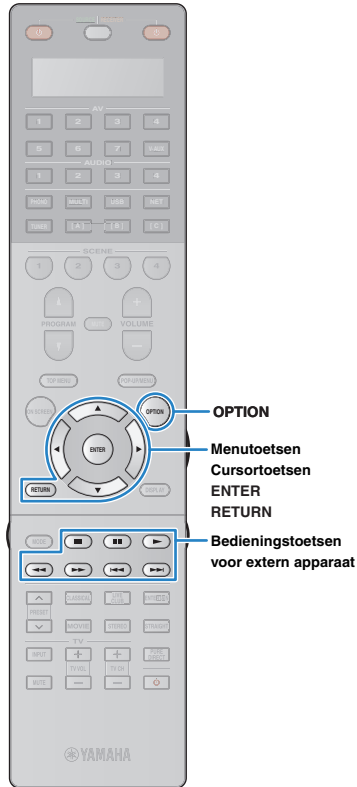

Afspelscherm

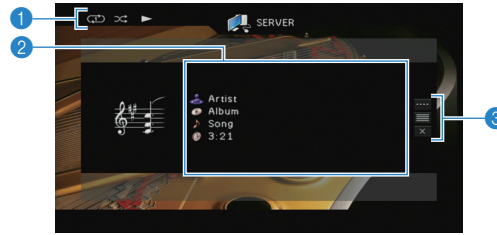

1 Statusindicatoren

Geven de huidige instellingen voor shuffle/herhalen (p. 86) en de weergavestatus (zoals play/pause) weer.

2 Weergave-informatie

Geeft de naam van de artiest, de naam van het album, de titel van het nummer en de verstrekte tijd weer. Gebruik de cursortoetsen (Δ/∇) om schuifbare informatie te selecteren.

3 Bedieningsmenu

Druk op de cursortoets (\triangleright) en gebruik vervolgens de cursortoetsen (Δ/∇) om een item te selecteren. Druk op ENTER om de selectie te bevestigen. Druk op RETURN om het submenu te sluiten.

Menu	Submenu	Function
		Hervat het afspelen na het pauzeren.
		Stopt het afspelen.
Play Control		Stopt het weergeven tijdelijk.
		Gaat vooruit/terug.
Browse		Gaat naar het bladerscherm.
Screen Off		Sluit de schermweergave en geeft de achtergrond weer. Druk op een van de menubedieningstoetsen om het scherm weer weer te geven.



- U kunt het afspelen ook bedienen met de toetsen voor bediening van externe apparaten (, , , ,) op de afstandsbediening.
- U kunt ook een met DLNA compatibele Digital Media Controller (DMC) gebruiken voor het bedienen van het afspelen. Zie "DMC Control" (p. 106) voor meer informatie.

Instellingen voor shuffle/herhalen

U kunt de instellingen voor shuffle/herhalen voor het afspelen van de muziekinhoud van de pc configureren.

1 Als "SERVER" als de signaalbron is geselecteerd, drukt u op OPTION.

2 Gebruik de cursortoetsen om "Shuffle" (Shuffle) of "Repeat" (Repeat) te selecteren en druk op ENTER.



- Druk tijdens menuhandelingen op RETURN als u wilt terugkeren naar het vorige scherm.
- Met tekst tussen haakjes worden indicators op de display op het voorpaneel aangegeven.

3 Gebruik de cursortoetsen ($\triangleleft/\triangleright$) om een instelling te selecteren.

Item	Instelling	Function
Shuffle (Shuffle)	Off (Off)	Zet de functie afspelen in willekeurige volgorde uit.
	On (On)	Speelt nummers in het huidige album (map) in willekeurige volgorde af. "
Repeat (Repeat)	Off (Off)	Zet de functie herhalen uit.
	One (One)	Speelt het huidige nummer herhaaldelijk af. "
	All (All)	Speelt alle nummers in het huidige album (map) herhaaldelijk af. "

4 Druk op OPTION om het menu te sluiten.

Naar internetradio luisteren

U kunt luisteren naar internetradiozenders uit de hele wereld.



- Om deze functie te gebruiken, moet het toestel verbinding hebben met internet (p. 46). In "Network" (p. 134) in het menu "Information" kunt u controleren of de netwerkparameters (zoals het IP-adres) goed aan het toestel zijn toegewezen.
- U kunt sommige internetradiozenders mogelijk niet ontvangen.
- Het toestel gebruikt de vTuner-databaseservice voor internetradiozenders.
- Deze service kan zonder kennisgeving worden gestopt.

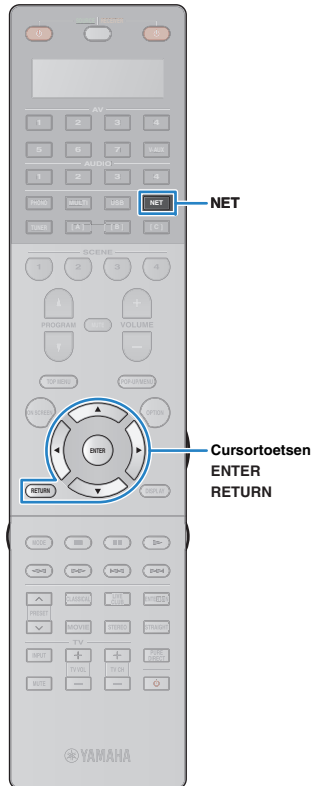

- 1 Druk herhaaldelijk op NET om "NET RADIO" als signaalbron te selecteren.**

Het bladerscherm wordt weergegeven op de tv.

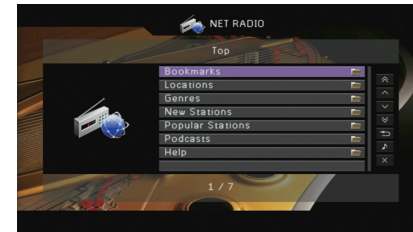

- 2 Gebruik de cursortoetsen om een onderdeel te selecteren en druk op ENTER.**

Als er een internetradiozender is geselecteerd, wordt de weergave gestart en wordt het afspeelscherm weergegeven.

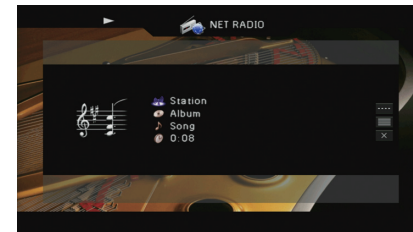

- Druk op RETURN om terug te gaan naar het vorige scherm.

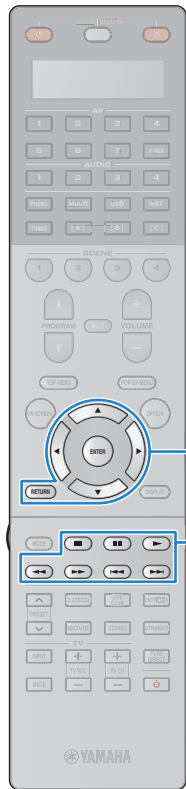

Menutoetsen
Cursortoetsen
ENTER
RETURN

Bedieningstoetsen
voor extern apparaat

Bladerschermb

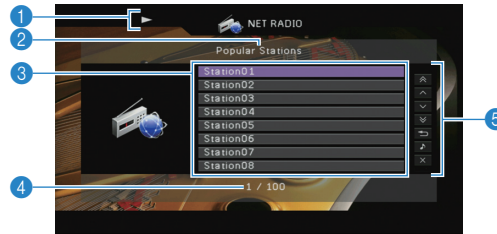

- Weergave-indicator**
- Lijstnaam**
- Lijst met inhoud**
Geeft de lijst met inhoud van internetradio weer. Gebruik de cursortoetsen (Δ/∇) om een item te selecteren en druk op ENTER om de selectie te bevestigen.
- Aantal onderdelen/totaal**
- Bedieningsmenu**
Druk op de cursortoets (\triangleright) en gebruik vervolgens de cursortoetsen (Δ/∇) om een item te selecteren. Druk op ENTER om de selectie te bevestigen.

Menu	Function
1 Page Up	Gaat naar de vorige/volgende pagina van de lijst.
1 Page Down	Gaat naar de vorige/volgende pagina van de lijst.
10 Pages Up	Gaat 10 pagina's vooruit/terug.
10 Pages Down	Gaat 10 pagina's vooruit/terug.
Return	Gaat terug naar de lijst op een hoger niveau.
Now Playing	Gaat naar het afspeelscherm.
Screen Off	Sluit de schermweergave en geeft de achtergrond weer. Druk op een van de menubedieningstoetsen om het scherm weer te geven.



- U kunt uw favoriete internetradiozenders registreren in de map "Bookmarks" door op het toestel "NET RADIO" te selecteren als signaalbron en vervolgens naar de volgende website te gaan met de webbrowser op uw pc. Om deze functie te gebruiken hebt u de vTuner ID van het toestel nodig en uw e-mailadres om uw persoonlijke account aan te maken. U kunt de vTunerID (het MAC-adres van het toestel) vinden in "Network" (p. 134) in het menu "Information".
<http://radio.vtuner.com/>

Afspeelscherm



- Weergave-indicator**
- Weergave-informatie**
Geeft de naam van de zender, de naam van het album, de titel van het nummer en de verstreken tijd weer.
Gebruik de cursortoetsen (Δ/∇) om schuifbare informatie te selecteren.
- Bedieningsmenu**
Druk op de cursortoets (\triangleright) en gebruik vervolgens de cursortoetsen (Δ/∇) om een item te selecteren. Druk op ENTER om de selectie te bevestigen. Druk op RETURN om het submenu te sluiten.

Menu	Submenu	Function
Play Control	■	Stopt het afspelen.
Browse		Gaat naar het bladerscherm.
Screen Off		Sluit de schermweergave en geeft de achtergrond weer. Druk op een van de menubedieningstoetsen om het scherm weer te geven.



- U kunt het afspelen ook stoppen met de toets voor bediening van externe apparaten (■) op de afstandsbediening.
- Sommige informatie is mogelijk niet beschikbaar, afhankelijk van de zender.

Weergave van iTunes/iPod-muziek via een netwerk (AirPlay)

Met de functie AirPlay kunt u iTunes/iPod-muziek via het netwerk weergeven op het toestel.

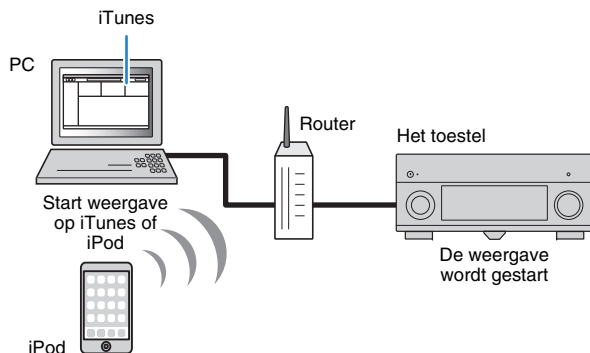

- Om deze functie te gebruiken, moeten het toestel en uw pc of iPod op dezelfde router zijn aangesloten (p. 46). In "Network" (p. 134) in het menu "Information" kunt u controleren of de netwerkparameters (zoals het IP-adres) goed aan het toestel zijn toegewezen.

AirPlay werkt met iPhone, iPad en iPod touch met iOS 4.3.3 of hoger, Mac met OS X Mountain Lion en Mac en pc met iTunes 10.2.2 of hoger.
(vanaf april 2013)

Weergave van iTunes/iPod-muziekinhoud

Volg de procedure hieronder om iTunes/iPod-muziekinhoud weer te geven op het toestel.

1 Schakel het toestel in en start iTunes op de pc of geef het weergavescherm weer op de iPod.

Als de iTunes/iPod het toestel herkent, wordt het pictogram AirPlay () weergegeven.

iTunes (voorbeeld)



iPod (voorbeeld)

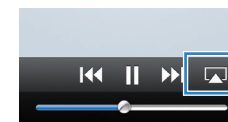

- Als het pictogram niet wordt weergegeven, controleert u of het toestel en pc/iPod goed op de router zijn aangesloten.

2 Klik (tik) op de iTunes/iPod op het pictogram AirPlay en selecteer het toestel (netwerknamen van het toestel) als het audioweergaveapparaat.

iTunes (voorbeeld)

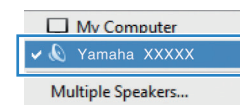

iPod (voorbeeld)



Netwerknamen van het toestel

3 Selecteer een nummer en start de weergave.

Het toestel selecteert automatisch "AirPlay" als de signaalbron en start de weergave.

Het afspeelscherm wordt weergegeven op de tv.



Menutoetsen
Cursortoetsen
ENTER
RETURN

Bedieningstoetsen
voor extern apparaat



- U kunt het toestel automatisch inschakelen bij het starten van de weergave op iTunes of iPod door "Network Standby" (p. 126) in het menu "Setup" in te stellen op "On".
- U kunt de netwerknaam (de naam van het toestel op het netwerk) die op iTunes/iPod wordt weergegeven bewerken in "Network Name" (p. 126) in het menu "Setup".
- Als u de andere signaalbron op het toestel selecteert tijdens de weergave, stopt de weergave op de iTunes/iPod automatisch.
- U kunt het volume van het toestel tijdens het afspelen aanpassen vanaf de iTunes/iPod. Als u volumeregeling vanaf iTunes/iPod wilt uitschakelen, stelt u "Volume Interlock" (p. 105) in het menu "Input" in op "Off".

Let op

- Als u de iTunes/iPod-toetsen gebruikt om het volume te regelen, kan het volume onverwachts hard klinken. Hierdoor kunnen het toestel of de luidsprekers beschadigd raken. Als het volume plotseling toeneemt tijdens weergave, stopt u onmiddellijk de weergave op de iTunes/iPod.

Afspeelscherm

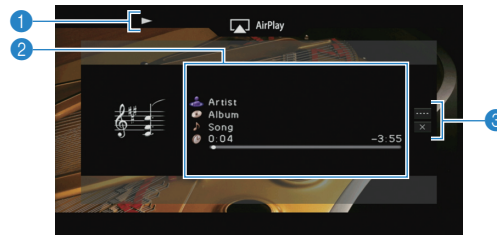

1 Weergave-indicator

2 Weergave-informatie

Geeft de naam van de artiest, de naam van het album, de titel van het nummer en de verstreken/resterende tijd weer. Gebruik de cursortoetsen (Δ/▽) om schuifbare informatie te selecteren.

3 Bedieningsmenu

Druk op de cursortoets (▷) en gebruik vervolgens de cursortoetsen (Δ/▽) om een item te selecteren. Druk op ENTER om de selectie te bevestigen. Druk op RETURN om het submenu te sluiten.

Menu	Submenu	Function
	▶	Hervat het afspelen na het pauzeren.
Play Control	■	Stopt het weergeven tijdelijk.
	◀▶	—
	▶▶	—
Screen Off		Sluit de schermweergave en geeft de achtergrond weer. Druk op een van de menubedieningstoetsen om het scherm weer weer te geven.



- U kunt het afspelen ook bedienen met de toetsen voor bediening van externe apparaten (▶, ■, ◀▶, ▶▶) op de afstandsbediening.



- Als u de iTunes-weergave wilt bedienen met de afstandsbediening van het toestel, moet u vooraf de iTunes-voorkeuren zodanig configureren dat iTunes-besturing vanaf externe luidsprekers is ingeschakeld.

iTunes (voorbeeld van Engelse versie)

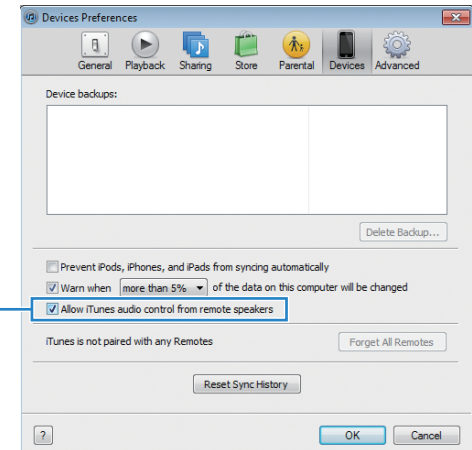

Schakel dit vakje in

Video/audio afspelen in meerdere ruimtes (multizone)

Met de multizonefunctie kunt u andere invoerbronnen afspelen in de ruimte waar het toestel is geïnstalleerd (hoofdzone) en andere ruimtes (Zone2, Zone3 en Zone4).

Terwijl u bijvoorbeeld televisie kijkt in de woonkamer (hoofdzone) kan iemand anders in de studeerkamer (Zone2) naar muziek van de pc luisteren terwijl nog weer iemand anders in de logeerkamer (Zone3) naar de radio kan luisteren en in de keuken (Zone4) een dvd kan afspelen.

- Welke video-/audiosignalen naar elke zone kunnen worden uitgevoerd, is afhankelijk van hoe u het apparaat in elke zone aansluit op de uitgangen van het toestel. Zie "Weergave in meerdere zones" (p. 160) voor meer informatie.
- Aangezien er veel manieren zijn om het toestel in een multizoneconfiguratie aan te sluiten en te gebruiken, raden we aan om uw dichtstbijzijnde geautoriseerde Yamaha-dealer of onderhoudscentrum te raadplegen over de multizoneverbindingen die het beste passen bij uw wensen.

Voorbeelden van multizoneconfiguratie

■ Genieten van muziek in andere ruimtes

U kunt van muziek genieten via luidsprekers die in andere ruimtes zijn geplaatst.

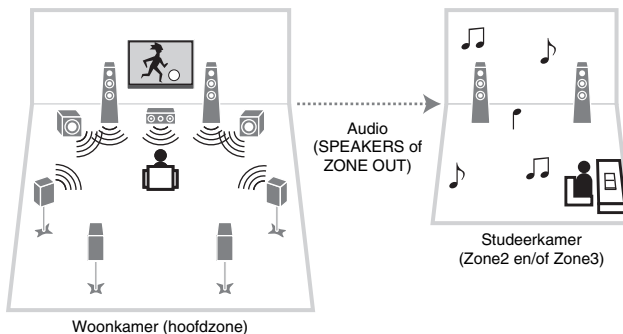

Aansluitingen

Luidsprekers (rechtstreeks aangesloten op het toestel): p. 32
Luidsprekers (via een externe versterker): p. 92

■ Genieten van video's/muziek in andere ruimtes

U kunt van video's/muziek genieten via tv's die in andere ruimtes zijn geplaatst.

□ Genieten van video's/muziek via een tv en luidsprekers

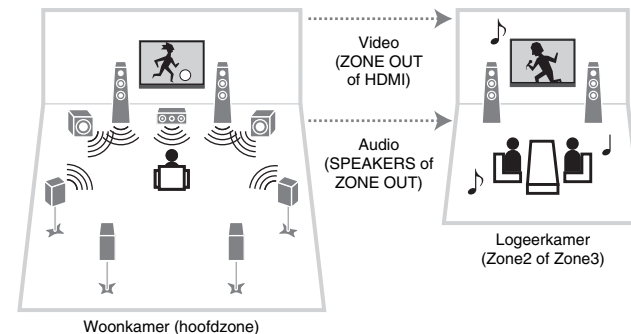

Aansluitingen

Tv (voor analoge videoweergave): p. 93
Tv (voor digitale videoweergave): p. 94
Luidsprekers (rechtstreeks aangesloten op het toestel): p. 32
Luidsprekers (via een externe versterker): p. 92

□ Genieten van video's/muziek via alleen een tv

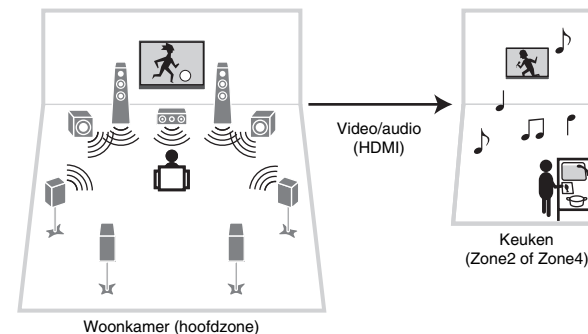

Aansluiting

TV: p. 94

Het multizonesysteem voorbereiden

Sluit het apparaat dat wordt gebruikt in andere ruimtes aan op het toestel.

Let op

- Haal het netsnoer van het toestel uit het stopcontact voordat u de luidsprekers of een externe versterker aansluit.
- Zorg dat de kernraden van de luidsprekerkabel elkaar niet aanraken en niet in contact komt met de metalen onderdelen van het toestel. Hierdoor kunnen het toestel of de luidsprekers beschadigd raken. Als de luidsprekerkabels kortsluiting veroorzaken, wordt "Check SP Wires" op de display op het voorpaneel weergegeven wanneer het toestel wordt ingeschakeld.

Luidsprekers aansluiten voor het weergeven van audio

Sluit luidsprekers aan voor de weergave van audio in Zone2 of Zone3. De aansluitmethode varieert afhankelijk van welke versterker wordt gebruikt (het toestel of een externe versterker).

De interne versterker van het toestel gebruiken

Sluit de luidsprekers die in Zone2 of Zone3 zijn geplaatst met luidsprekerkabels aan op het toestel. Zie "Zone2/3-luidsprekers aansluiten" (p. 32) voor meer informatie.

Een externe versterker gebruiken

Sluit de externe versterker die in Zone2 of Zone3 is geplaatst met een stereo-plugkabel aan op het toestel en sluit luidsprekers aan op de externe versterker.

Het toestel (achterzijde)

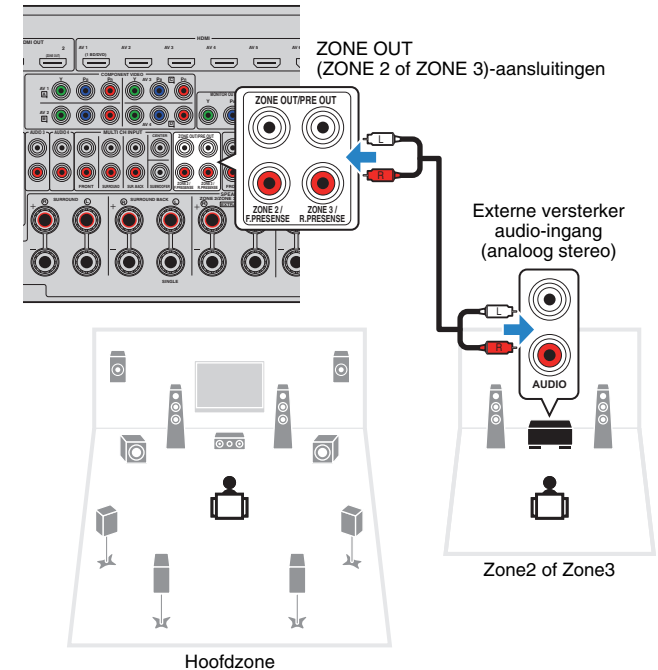

- (alleen RX-A3030)
U kunt geen externe versterker gebruiken voor Zone2 als de ZONE OUT/PRE OUT-aansluitingen in "Power Amp Assign" (p. 116) in het menu "Setup" zijn ingesteld op het weergeven van audio van het voorste aanwezigheidskanaal. Daarnaast kunt u geen externe versterker gebruiken voor Zone3 als de ZONE OUT/PRE OUT-aansluitingen zijn geconfigureerd voor het weergeven van audio van het achterste aanwezigheidskanaal.

■ Een videomonitor aansluiten voor het weergeven van analoge video's

Sluit een zonevideomonitor aan voor het bekijken van analoge video's in Zone2 of Zone3. Kies een van de videoaansluitmethoden, afhankelijk van welke video-ingangen beschikbaar zijn op uw videomonitor.



- De videoconversie tussen de analoge videoaansluitingen werkt niet voor multizonevideo-weergave. Als u video's die worden afgespeeld op een zonevideoapparaat wilt bekijken op de zonevideomonitor, moet u de videomonitor op dezelfde manier als het videoapparaat aansluiten op het toestel. Als u bijvoorbeeld video's van de dvd-speler wilt bekijken via een componentvideokabel, sluit u de videomonitor met een componentvideokabel aan op de MONITOR OUT/ZONE OUT (COMPONENT VIDEO)-aansluitingen.
- Bediening op het scherm is niet beschikbaar voor Zone3 als "HDMI OUT2 Assign" (p. 129) in het menu "Setup" is ingesteld op "Zone2".

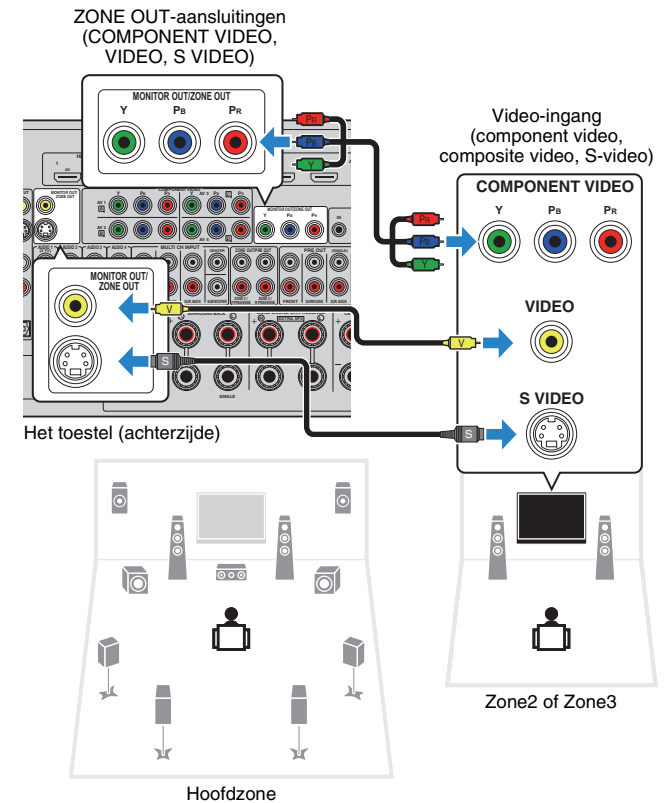

Als u de MONITOR OUT/ZONE OUT-aansluitingen wilt toewijzen aan het videoapparaat voor Zone2 of Zone3, stelt u "Monitor Out Assign" (p. 128) in het menu "Setup" in op "Zone2" of "Zone3".

■ Een HDMI-compatibel apparaat aansluiten voor het weergeven van video's/audio

Sluit een HDMI-compatibel apparaat (zoals een tv) aan voor het weergeven van video's/audio in Zone2 of Zone4. Als u een AV-versterker aansluit, kunt u van meerkanaalweergave genieten in een andere ruimte (Zone4).



- Als u video's die worden afgespeeld op een videoapparaat in Zone2 of Zone4, moet u het videoapparaat op met een HDMI-kabel (p. 41) aansluiten op het toestel.
- Wij raden u aan HDMI Control uit te schakelen op de weergaveapparaten die op het toestel zijn aangesloten.
- Bediening op het scherm is niet beschikbaar voor Zone4.

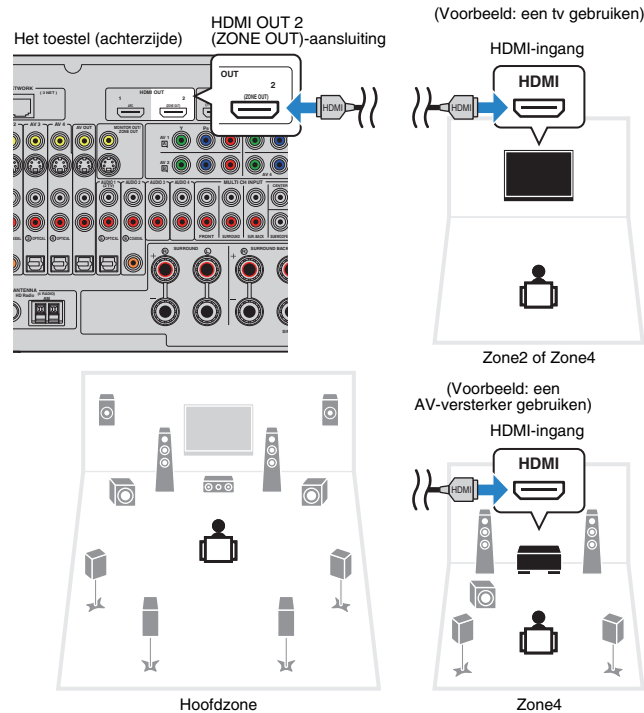

Als u de HDMI OUT 2 (ZONE OUT)-aansluiting wilt toewijzen Zone2 of Zone4, stelt u "HDMI OUT2 Assign" (p. 129) in het menu "Setup" in op "Zone2" of "Zone4".



- Als de HDMI OUT 2 (ZONE OUT)-aansluiting is toegewezen aan Zone2, kunt u de audioweergave van de HDMI OUT 2-aansluiting inschakelen/uitschakelen door "Audio Output" (p. 129) in het menu "Setup" in te stellen op "On" of "Off" (standaard).
- U kunt ook luidsprekers die in Zone2 zijn geplaatst gebruiken voor het weergeven van audio (p. 32).

- Onderbrekingen van video's/audio in een andere zone kunnen zich voordoen bij het uitvoeren van de volgende handelingen.
 - Een tv aan-/uitzetten die via HDMI is aangesloten op het toestel of de signaalbron van de tv schakelen
 - Weergave in een zone inschakelen/uitschakelen of de signaalbron van een zone selecteren
 - De geluidsmodus of audio-instellingen wijzigen (bijvoorbeeld "Extended Surround")

■ Het toestel bedienen vanuit een andere ruimte (externe aansluiting)

Als u een infrarood signaalontvanger/verzender aansluit op de REMOTE IN/OUT 1- of REMOTE IN/OUT 2-aansluitingen van dit toestel, kunt u het toestel en externe apparaten vanuit Zone2, Zone3 of Zone4 bedienen met de meegeleverde afstandsbediening.



- Als u externe apparaten wilt bedienen met de meegeleverde afstandsbediening, moet u voor het gebruik de afstandsbedieningscode voor elk apparaat instellen (p. 138).

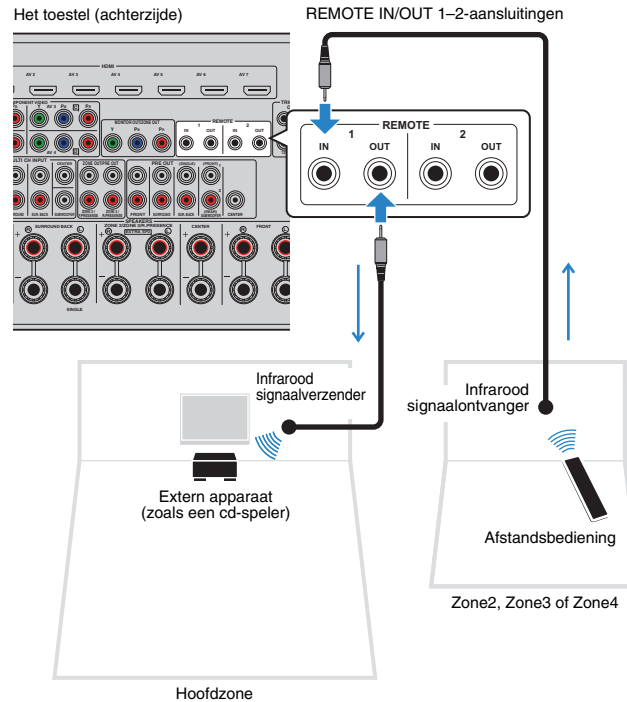

Externe aansluitingen tussen Yamaha-producten

Een infrarood signaalverzender niet nodig als u Yamaha-producten gebruikt die externe aansluitingen ondersteunen, zoals het toestel. U kunt afstandsbedieningssignalen verzenden door de REMOTE IN/OUT-aansluitingen aan te sluiten op mono mini-jackkabels en een infrarood signaalontvanger.

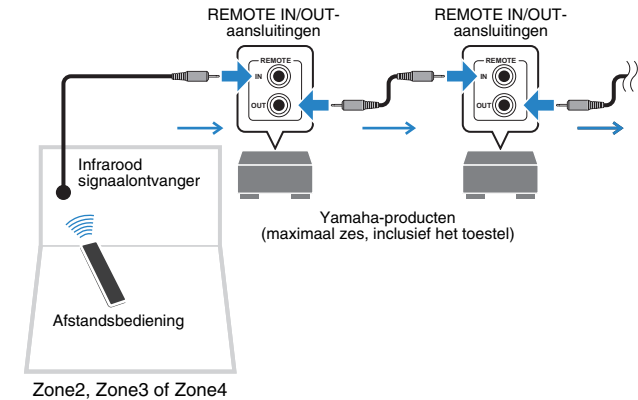



Zone2, Zone3 of Zone4 bedienen

1 Druk herhaaldelijk op ZONE om een zone te selecteren.

Elke keer dat u op de toets drukt, wordt de te besturen zone geschakeld.

Geselecteerde zone (wordt uitgeschakeld als de hoofdzone wordt geselecteerd)



2 Druk op RECEIVER .

Telkens wanneer u op de toets drukt, wordt de geselecteerde zone in- of uitgeschakeld.

Als audioweergave voor de zone is ingeschakeld, gaat de overeenkomstige zone-indicator op de display op het voorpaneel branden.

3 Gebruik de signaalkeuzetoetsen om een signaalbron te selecteren.



- Welke video-/audiosignalen naar elke zone kunnen worden uitgevoerd, is afhankelijk van hoe u het apparaat in elke zone aansluit op de uitgangen van het toestel. Zie "Weergave in meerdere zones" (p. 160) voor meer informatie.
- U kunt niet voor elke zone een exclusieve USB- of netwerkbron selecteren. Als u bijvoorbeeld "SERVER" selecteert voor Zone2 terwijl "USB" is geselecteerd voor de hoofdzone, schakelt de signaalbron voor de hoofdzone ook naar "SERVER".

4 Start de weergave op het externe apparaat of selecteer een radiozender.

Raadpleeg de handleiding voor het externe toestel.

Raadpleeg de bijbehorende pagina's voor details over de volgende bediening.

- Luisteren naar FM/AM-radio (p. 70)
- Weergave van iPod-muziek (p. 77)
- Muziek afspelen van een USB-opslagapparaat (p. 81)
- Muziek afspelen van mediaservers (pc's/NAS) (p. 84)
- Naar internetradio luisteren (p. 87)
- Weergave van iTunes/iPod-muziek via een netwerk (AirPlay) (p. 89)



- U kunt ook de webbediening gebruiken voor het bedienen van Zone2, Zone3 of Zone4. Raadpleeg "Aanvulling voor webbediening" op de cd-rom voor informatie over de webbedieningsfunctie.
- AirPlay is alleen beschikbaar in Zone2 en Zone3 als AirPlay-weergave actief is in de hoofdzone.

Let op

- Om onverwachte ruis te vermijden, dient u geen DTS-cd's af te spelen in Zone2, Zone3 of Zone4.

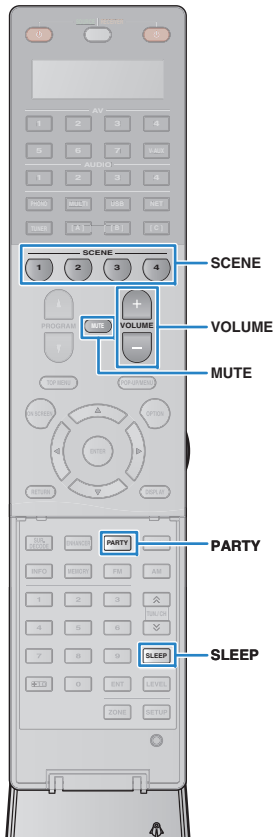

■ Andere bewerkingen voor Zone2, Zone3 of Zone4

De volgende functies zijn ook beschikbaar als de zone die u wilt besturen is uitgeschakeld.

Het volume aanpassen (alleen voor Zone2 en Zone3)

Druk op VOLUME of MUTE.

De signaalbron en instellingen in één keer selecteren (SCENE)

Druk op SCENE.



- Als u de huidige instellingen (signaalbron, volume- en toonregeling) voor een scène wilt registreren, houdt u de gewenste SCENE-toets ingedrukt tot “SET Complete” op het voorpaneel wordt weergegeven. (Er kan slechts een signaalbron worden ingesteld voor Zone4.)

De slaaptimer instellen

Druk herhaaldelijk op SLEEP om de tijd in te stellen (120 min, 90 min, 60 min, 30 min, off).

Het hoge-/lagetonenbereik aanpassen (alleen voor Zone2 en Zone3)

- ① Druk herhaaldelijk op ZONE CONTROL op het voorpaneel om de zone die u wilt bedienen te selecteren.
- ② Druk herhaaldelijk op TONE/BALANCE om “Treble” of “Bass” te selecteren.
- ③ Druk op PROGRAM om een aanpassing in te stellen.

Instelbereik

-10,0 dB tot +10,0 dB (stappen van 2,0 dB)

Standaard

0,0 dB

De balans van de voorste luidsprekers aanpassen (alleen voor Zone2 en Zone3)

- ① Druk herhaaldelijk op ZONE CONTROL op het voorpaneel om de zone die u wilt bedienen te selecteren.
- ② Druk herhaaldelijk op TONE/BALANCE om “Balance” te selecteren.
- ③ Druk op PROGRAM om een aanpassing in te stellen.

■ Genieten van dezelfde bron in meerdere ruimtes (partymodus)

Met de partymodus kunt u in alle zones dezelfde muziek afspelen als in de hoofdzone. Tijdens de partymodus wordt stereoweergave automatisch geselecteerd voor alle zones. Gebruik deze functie als u muziek uit de hoofdzone wilt gebruiken als achtergrondmuziek voor een feestje in huis.

1 Druk op PARTY.

Elke keer dat u op de toets drukt, wordt de partymodus ingeschakeld of uitgeschakeld.

Als de partymodus is ingeschakeld, brandt “PARTY” op de display op het voorpaneel.



- U kunt de op te nemen zones selecteren in de partymodus in “Party Mode Set” (p. 129) in het menu “Setup”.



- Zone4-weergave is alleen beschikbaar als er een HDMI-ingang is geselecteerd in de hoofdzone.

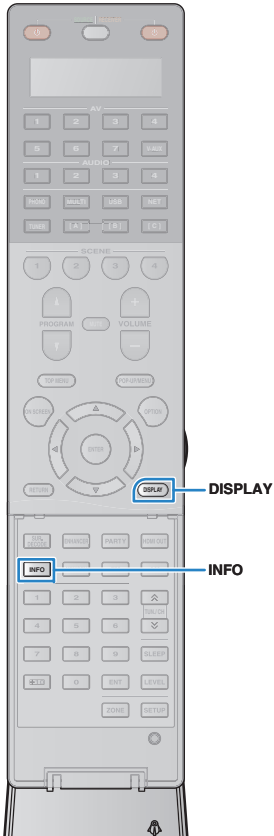

De huidige status weergeven

Informatie wisselen op het display van het voorpaneel

1 Druk op INFO.

Telkens wanneer u op de toets drukt, wordt een ander onderdeel weergegeven.



Naam onderdeel

Na 3 seconden wordt de bijbehorende informatie voor het weergegeven onderdeel weergegeven.



Informatie



- Welke onderdelen beschikbaar zijn is afhankelijk van de geselecteerde signaalbron. Het weergegeven onderdeel kan ook afzonderlijk op elke signaalbrongroep worden toegepast.

Signaalbrongroep	Item
AV 1-7 V-AUX AUDIO 1-4 PHONO	DSP Program (geluidsmodusnaam), Audio Decoder (decodernaam*)
TUNER	DSP Program (geluidsmodusnaam), Audio Decoder (decodernaam*) * (Alleen Amerikaans model) HD Radio-gegevens zijn ook beschikbaar wanneer het toestel is afgestemd op een HD Radio-zender (p. 72). * (Alleen modellen voor het V.K. en Europa) Radio Data System-gegevens zijn ook beschikbaar wanneer het toestel is afgestemd op een Radio Data System-zender (p. 74).

Signaalbrongroep	Item
USB SERVER AirPlay	Song (titel van nummer), Artist (naam van artiest), Album (naam van album), DSP Program (geluidsmodusnaam), Audio Decoder (decodernaam*) * Tijdens eenvoudige weergave van iPod: DSP Program (geluidsmodusnaam), Audio Decoder (decodernaam*)
NET RADIO	Song (titel van nummer), Album (naam van album), Station (naam van zender), DSP Program (geluidsmodusnaam), Audio Decoder (decodernaam*)

* De naam van de momenteel geactiveerde audiodecoder wordt weergegeven. Als er geen audiodecoder is geactiveerd, wordt "Decoder Off" weergegeven.

De statusinformatie weergeven op de tv

1 Druk op DISPLAY.

De volgende informatie wordt weergegeven op de tv.

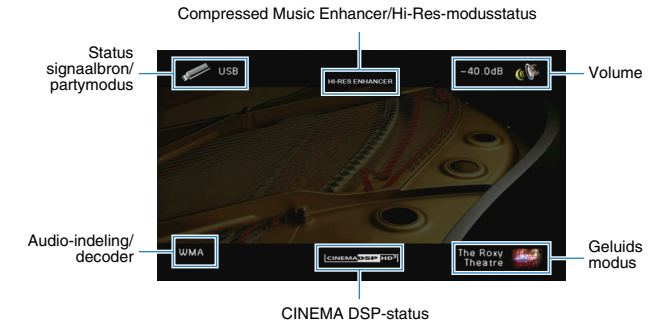

2 Druk op DISPLAY om de informatieweergave te sluiten.

Weergave-instellingen configureren voor verschillende weergavebronnen (menu Option)

U kunt afzonderlijke weergave-instellingen configureren voor verschillende weergavebronnen. Dit menu is beschikbaar op het voorpaneel (of het tv-scherm) zodat u de instellingen tijdens het weergeven eenvoudig kunt configureren.

1 Druk op OPTION.



Voorpaneel



Tv-scherm

2 Gebruik de cursortoetsen om een onderdeel te selecteren en druk op ENTER.



- Druk tijdens menuhandelingen op RETURN als u wilt terugkeren naar het vorige scherm.

3 Gebruik de cursortoetsen (</>) om een instelling te selecteren.

4 Druk op OPTION om het menu te sluiten.

Onderdelen van het menu Option



- Welke onderdelen beschikbaar zijn is afhankelijk van de geselecteerde signaalbron.
- Met tekst tussen haakjes worden indicators op de display op het voorpaneel aangegeven.

Item	Function	Pagina
Tone Control (Tone Control)	Hiermee past u het bereik van lage tonen/hoge tonen aan.	100
Adaptive DRC (Adaptive DRC)	Past het dynamische bereik (van maximum naar minimum) automatisch samen met het volumeniveau aan.	100
CINEMA DSP 3D Mode (CINEMA DSP 3D)	Schakelt CINEMA DSP 3D in of uit.	100
Dialogue Adjust (Dialog Adjust)	Dialogue Level (Dialog Lvl) Past het volume van dialooggeluid aan.	101
	Dialogue Lift (Dialog Lift) Past de waargenomen hoogte van dialooggeluid aan.	101
Extended Surround (EXTD Surround)	Selecteert hoe 5.1- tot 7.1-kanaalsbronnen moeten worden weergegeven als de achterste surroundluidsprekers worden gebruikt.	101
Volume Trim (Volume Trim)	Input Trim (In.Trim) Corrigeert volumeverschillen tussen signaalbronnen.	101
	Subwoofer Trim (SW.Trim) Stelt het volume van de subwoofer nauwkeurig in.	102
Enhancer (Enhancer)	Enhancer (Enhancer) Schakelt Compressed Music Enhancer in of uit.	102
	Hi-Res Mode (HiRes Mode) Schakelt de hogeresolutiemodus in of uit (voor het verbeteren van de kwaliteit van ongecomprimeerde digitale audio).	102
Video Mode (Video Mode)	Schakelt de instellingen voor videosignaalverwerking in of uit die zijn ingeschakeld in het menu "Setup".	102
Video Adjustment (Video Adjust)	Selecteert een videoaanpassingsinstelling uit presets.	102
Audio Select (Audio Select)	Selecteert de audio-ingang die u wilt gebruiken wanneer er meerdere audioverbindingen voor ééningangssignaal zijn.	102
Audio Mode (Audio Mode)	(Alleen Amerikaans model) Hiermee schakelt u tussen stereo en mono voor FM/AM-ontvangst.	103

Item	Function	Pagina
FM Mode (FM Mode)	(Behalve model voor V.S.) Hiermee schakelt u tussen stereo en mono voor FM-ontvangst.	103
Hold/Unhold (Hold/Unhold)	(Alleen Amerikaans model) Schakelt de functie Hold in/uit als het toestel is afgestemd op een HD Radio-zender.	73
Traffic Program (TrafficProgram)	(Alleen modellen voor het V.K. en Europa) Zoekt automatisch naar een zender met verkeersinformatie.	75
Shuffle (Shuffle)	Configureert de shuffle-instelling voor de iPod (p. 80), het USB-opslagapparaat (p. 83) of de mediaserver (p. 86).	—
Repeat (Repeat)	Configureert de herhaalinstelling voor de iPod (p. 80), het USB-opslagapparaat (p. 83) of de mediaserver (p. 86).	—

■ Tone Control (Tone Control)

Past het bereik van hoge tonen (Treble) en lage tonen (Bass) aan.

Keuzes

Treble (Treble), Bass (Bass)

Instelbereik

-6,0 dB tot Bypass (Bypass) tot +6,0 dB, stappen van 0,5 dB

Standaard

Bypass (Bypass)



- Als u een extreme waarde instelt, is het mogelijk dat geluiden niet overeenkomen met die van andere kanalen.

Aanpassen met de knoppen op het voorpaneel

- ① Druk herhaaldelijk op TONE/BALANCE om "Treble" of "Bass" te selecteren.
- ② Druk op PROGRAM om een aanpassing in te stellen.

■ Adaptive DRC (Adaptive DRC)

Past het dynamische bereik (van maximum naar minimum) automatisch samen met het volumenniveau aan. Als dit is ingesteld op "On", is het nuttig om's nachts met een laag volume te luisteren.

Instellingen

On (On)	Past het dynamisch bereik automatisch aan.
Off (Off) (standaard)	Het dynamisch bereik wordt niet automatisch aangepast.

Als "On" is geselecteerd, wordt het dynamische bereik smal bij een laag volume en breed bij een hoog volume.

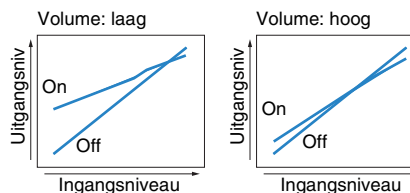

■ CINEMA DSP 3D Mode (CINEMA DSP 3D)

Schakelt CINEMA DSP HD³ (RX-A3030) of CINEMA DSP 3D (RX-A2030) (p. 65) in of uit. Als deze functie is ingesteld op "On", werkt CINEMA DSP HD³/CINEMA DSP 3D met de geselecteerde geluidsprogramma's (behalve 2ch Stereo en 9ch Stereo).

Instellingen

On (On) (standaard)	Schakelt CINEMA DSP HD ³ /CINEMA DSP 3D in.
Off (Off)	Schakelt CINEMA DSP HD ³ /CINEMA DSP 3D uit.

■ Dialogue Adjust (Dialog Adjust)

Past het volume of de waargenomen hoogte van dialooggeluid aan.

□ Dialogue Level (Dialog Lvl)

Past het volume van dialooggeluid aan. Als dialooggeluid niet duidelijk te horen is, kunt u het volume verhogen door deze instelling te verhogen.

Instelbereik

0 tot 3

Standaard

0

□ Dialogue Lift (Dialog Lift)

Past de waargenomen hoogte van dialooggeluid aan. Als het lijkt of het dialooggeluid van onder het tv-scherm komt, kunt u de waargenomen hoogte verhogen door deze instelling te verhogen.



- Deze instelling is alleen beschikbaar als aan een van de volgende voorwaarden wordt voldaan.
 - Een van de geluidsprogramma's (behalve 2ch Stereo en 9ch Stereo) is geselecteerd als voorste aanwezigheidsluidsprekers worden gebruikt.
 - Virtual Presence Speaker (VPS) (p. 65) werkt.
(U hoort mogelijk dialooggeluid uit de surroundluidsprekers, afhankelijk van de luisterpositie.)

Instelbereik

0 tot 5 (hoe hoger de waarde, hoe hoger de positie)

Standaard

0

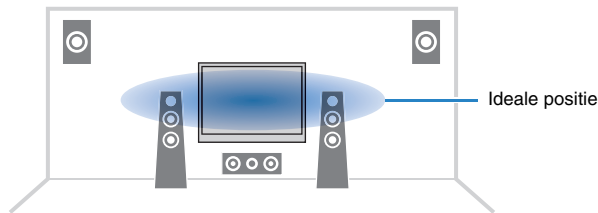

■ Extended Surround (EXTD Surround)

Selecteert hoe 5.1- tot 7.1-kanaalsbronnen moeten worden weergegeven als de achterste surroundluidsprekers worden gebruikt.

Instellingen

Auto (Auto) (standaard)	Selecteert automatisch de meest geschikte decoder als signalen worden ingevoerd die signalen voor het achterste surroundkanaal bevatten en reproduceert de signalen in 6.1- of 7.1-kanalen. Als er twee achterste surroundluidsprekers zijn aangesloten, reproduceert het toestel de 5.1-kanaalsignalen in 7.1-kanalen.
<input checked="" type="checkbox"/> PLIIx Movie (<input checked="" type="checkbox"/> PLIIxMo)	Reproduceert altijd signalen in 7.1-kanaal met de Dolby Pro Logic IIx Movie-decoder. Deze instelling is alleen beschikbaar wanneer twee grote surround achterluidsprekers zijn aangesloten.
<input checked="" type="checkbox"/> PLIIx Music (<input checked="" type="checkbox"/> PLIIxMu)	Reproduceert altijd signalen in 6.1- of 7.1-kanaal met de Dolby Pro Logic IIx Music-decoder. Deze instelling is alleen beschikbaar wanneer er een of twee grote achterste surroundluidsprekers zijn aangesloten.
EX/ES (EX/ES)	Selecteert automatisch de Dolby EX- of DTS-ES-decoder en reproduceert signalen in 6.1- of 7.1-kanalen.
Off (Off)	Reproduceert altijd signalen in hun originele kanalen. (Zelfs als een DTS-ES- of Dolby Digital Surround EX-sigitaal wordt ingevoerd, reproduceert het toestel het signaal in 5.1-kanaal.)



- Sommige vroege Dolby Digital Surround EX- of DTS-ES-bronnen bevatten geen signaal voor het reproduceren van een achterste surroundkanaal. Wij raden u aan om "Extended Surround" in te stellen op " PLIIx Movie" of "EX/ES" als u deze bronnen afspeelt.

■ Volume Trim (Volume Trim)

Past volumeverschillen tussen signaalbronnen of subwoofervolume nauwkeurig aan.

□ Input Trim (In.Trim)

Corrigeert volumeverschillen tussen signaalbronnen. Als u hinder ondervindt van volumeverschillen bij het schakelen tussen signaalbronnen, gebruikt u deze functie om dat te corrigeren.



- Deze instelling wordt afzonderlijk op elke signaalbron toegepast.

Instelbereik

-6,0 dB tot +6,0 dB (stappen van 0,5 dB)

Standaard

0,0 dB

❑ Subwoofer Trim (SW.Trim)

Stelt het volume van de subwoofer nauwkeurig in.

Instelbereik

-6,0 dB tot +6,0 dB (stappen van 0,5 dB)

Standaard

0,0 dB

■ Enhancer (Enhancer)

Schakelt Compressed Music Enhancer en de hogeresolutiemodus in of uit.

❑ Enhancer (Enhancer)

Schakelt Compressed Music Enhancer (p. 69) in of uit.



- Deze instelling wordt afzonderlijk op elke signaalbron toegepast.
- U kunt ook ENHANCER op de afstandsbediening gebruiken om Compressed Music Enhancer in- of uit te schakelen (p. 69).

Instellingen

Off (Off)	Schakelt Compressed Music Enhancer uit.
On (On)	Schakelt Compressed Music Enhancer in.

Standaard

TUNER, USB, (netwerkbronnen): On (On)

Overige: Off (Off)



- Compressed Music Enhancer werkt niet op signalen met een samplefrequentie die hoger is dan 48 kHz.

❑ Hi-Res Mode (HiRes Mode)

Schakelt de hogeresolutiemodus in of uit als "Enhancer" is ingesteld op "On". Als deze functie is ingesteld op "On", kunt u de kwaliteit van ongecomprimeerde digitale audio (zoals 2-kanaals PCM en FLAC) verbeteren met Compressed Music Enhancer.

Instellingen

Off (Off)	Schakelt de hogeresolutiemodus uit.
On (On) (standaard)	Schakelt de hogeresolutiemodus in.

■ Video Mode (Video Mode)

Schakelt de instellingen voor videosignaalverwerking (resolutie, aspectverhouding en videoaanpassingen) in of uit die zijn ingeschakeld in "Processing" (p. 122) in het menu "Setup".

Instellingen

Processing (Processing)	Schakelt videosignaalverwerking in.
Direct (Direct) (standaard)	Schakelt videosignaalverwerking uit.

■ Video Adjustment (Video Adjust)

Selecteert een videoaanpassingsinstelling uit de presets die u hebt geconfigureerd in "Adjustment" (p. 123) in het menu "Setup".



- Deze instelling wordt afzonderlijk op elke signaalbron toegepast.

Instellingen

1 tot 6

■ Audio Select (Audio Select)

Selecteert de audio-ingang die u wilt gebruiken wanneer er meerdere audioverbindingen voor één ingangssignaal zijn.



- Deze instelling wordt afzonderlijk op elke signaalbron toegepast.

Instellingen

Auto (Auto) (standaard)	Selecteert automatisch de audio-ingang in de volgende volgorde van prioriteit. 1. HDMI-ingang 2. Digital input (COAXIAL of OPTICAL) 3. Analog input (AUDIO)
HDMI (HDMI)	Selecteert altijd HDMI-ingang. Er worden geen geluiden geproduceerd wanneer geen signalen via de HDMI-aansluiting worden ingevoerd.
Coax/Opt (Coax/Opt)	Selecteert altijd digitale invoer (COAXIAL of OPTICAL). Er worden geen geluiden geproduceerd wanneer geen signalen via de COAXIAL- of OPTICAL-aansluiting worden ingevoerd.
Analog (Analog)	Selecteert altijd analoge invoer (AUDIO). Er worden geen geluiden geproduceerd wanneer geen signalen via de AUDIO-aansluitingen worden ingevoerd.

■ Audio Mode (Audio Mode)

(Alleen Amerikaans model)

Hiermee schakelt u tussen stereo en mono voor FM/AM-ontvangst.



- Deze instelling wordt afzonderlijk op elke band (FM/AM) toegepast.

Instellingen

Auto (Auto) (standaard)	Ontvangt de geselecteerde band (FM of AM) in stereogeluiden als de signaalontvangst goed is en in monogeluiden als deze niet goed is.
Mono (Mono)	Ontvangt de geselecteerde band (FM of AM) in monogeluiden.



- HD Radio-programma's zijn niet beschikbaar als het toetsel in de mono-ontvangstmodus staat.

■ FM Mode (FM Mode)

(Behalve model voor V.S.)

Hiermee schakelt u tussen stereo en mono voor FM-ontvangst.

Instellingen

Stereo (Stereo) (standaard)	Ontvangt FM-radio in stereogeluid.
Mono (Mono)	Ontvangt FM-radio in monogeluid.

INSTELLINGEN

Signaalbronnen configureren (menu Input)

U kunt de signaalbroninstellingen wijzigen via het tv-scherm.

- 1 Druk op ON SCREEN.
- 2 Gebruik de cursortoetsen om “Input” te selecteren en druk op ENTER.

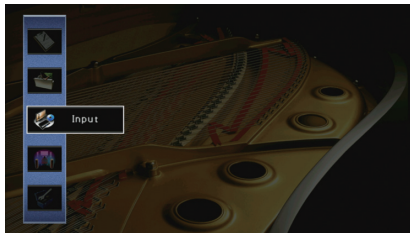

- 3 Gebruik de cursortoetsen (</>) om een signaalbron te selecteren die u wilt configureren en druk vervolgens op de cursortoets (</>).

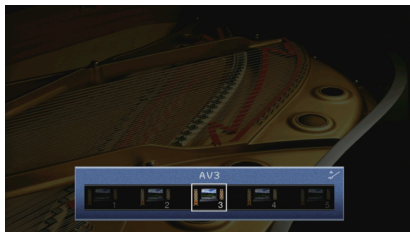

De signaalbron van het toestel wordt eveneens gewijzigd.



- U kunt de signaalbron nog steeds wijzigen met de cursortoetsen (</>) na Stap 3.

- 4 Gebruik de cursortoetsen (</>) om een onderdeel te selecteren en druk op ENTER.



- Druk tijdens menuhandelingen op RETURN als u wilt terugkeren naar het vorige scherm.

- 5 Gebruik de cursortoetsen om een instelling te selecteren en druk op ENTER.

- 6 Druk op ON SCREEN om het menu te sluiten.

Onderdelen van het menu Input



- Welke onderdelen beschikbaar zijn is afhankelijk van de geselecteerde signaalbron.

Item	Function	Pagina
Rename/Icon Select	Wijzigt de naam en het pictogram van de signaalbron.	105
Decoder Mode	Bepaalt de indeling van digitale audioweergave op DTS.	105
Volume Interlock	Schakelt volumeknoppen in/uit vanaf iTunes/iPod via AirPlay.	105
Video Out	Selecteert een videosignaal dat met de audiosignaalbron wordt uitgevoerd.	105
DMC Control	Bepaalt of een DLNA-compatibele Digital Media Controller (DMC) kan worden gebruikt voor het bedienen van de weergave.	106

Rename/Icon Select

Wijzigt de naam en het pictogram van de signaalbron die worden weergegeven op de display van het voorpaneel of het tv-scherm.

Signaalbronnen

AV 1-7, V-AUX, AUDIO 1-4, PHONO, USB, MULTI CH

Instelprocedure

- 1 Gebruik de cursortoetsen (</>) om een sjabloon te selecteren en druk op de cursortoets (▽).

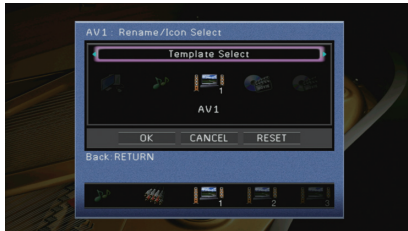

- U kunt de sjabloon of het pictogram voor "USB" niet wijzigen als er een iPod is aangesloten.

- 2 Gebruik de cursortoetsen (</>) om een pictogram te selecteren en druk op de cursortoets (▽).
- 3 Druk op ENTER om het scherm voor het bewerken van de naam te openen.
- 4 Gebruik de cursortoetsen en ENTER om de naam te wijzigen en selecteer "ENTER" om de invoer te bevestigen.

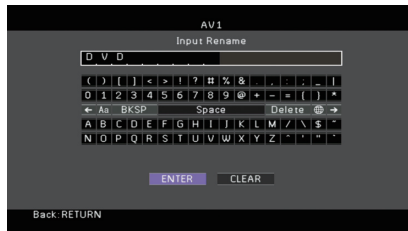

- Selecteer "CLEAR" om de invoer te wissen.

- 5 Gebruik de cursortoetsen om "OK" te selecteren en druk op ENTER.



- Als u de standaardinstelling wilt herstellen, selecteert u "RESET".

- 6 Druk op ON SCREEN om het menu te sluiten.

Decoder Mode

Bepaalt de indeling van digitale audioweergave op "DTS".

Als het toestel bijvoorbeeld geen DTS-audio detecteert en alleen ruis weergeeft, stelt u "Decoder Mode" in op "DTS".

Signaalbronnen

AV 1-7, V-AUX, AUDIO 1-4 (alleen beschikbaar wanneer een digitale audio-ingang is toegewezen)

Instellingen

Auto (standaard)	Selecteert automatisch een audio-indeling die past bij het ontvangen audiosignaal.
DTS	Selecteert alleen DTS. (Andere audiosignalen worden niet gereproduceerd.)

Volume Interlock

Schakelt volumeknoppen in/uit vanaf iTunes/iPod via AirPlay.

Signaalbronnen

AirPlay

Instellingen

Off	Schakelt volumeknoppen uit vanaf iTunes/iPod.
Limited (standaard)	Schakelt volumeknoppen in/uit vanaf iTunes/iPod binnen het beperkte bereik (-80 dB tot 0 dB en gedempt).
Full	Schakelt volumeknoppen in/uit vanaf iTunes/iPod binnen het volledige bereik (-80 dB tot +16,5 dB en gedempt).

Video Out

Selecteert een videosignaal dat met de audiosignaalbron wordt uitgevoerd.

Signaalbronnen

TUNER, (netwerkbronnen), USB, MULTI CH

Instellingen

Off	Geeft geen videosignalen weer.
AV 1-7, V-AUX	Geeft videosignalen weer via de corresponderende videoaansluitingen.

Standaard

USB: V-AUX

Overige: Off

DMC Control

Bepaalt of een DLNA-compatibele Digital Media Controller (DMC) kan worden gebruikt voor het bedienen van de weergave.

Signaalbron

SERVER

Instellingen

Disable	Weergave kan niet worden bediend met DMC's.
Enable (standaard)	Weergave kan worden bediend met DMC's.



- Een Digital Media Controller (DMC) is een apparaat dat andere netwerkapparaten kan bedienen via het netwerk. Als deze functie is ingeschakeld, kunt u de weergave van het toestel bedienen met DMC's (zoals Windows Media Player 12) op hetzelfde netwerk.

De functie SCENE configureren (menu Scene)

U kunt de instellingen van de functie SCENE (p. 62) wijzigen via het tv-scherm.

- 1 Druk op **ON SCREEN**.
- 2 Gebruik de cursortoetsen om "Scene" te selecteren en druk op **ENTER**.

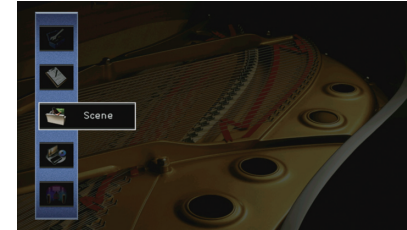

- 3 Gebruik de cursortoetsen (◀/▶) om een scène te selecteren die u wilt configureren en druk vervolgens op de cursortoets (△).

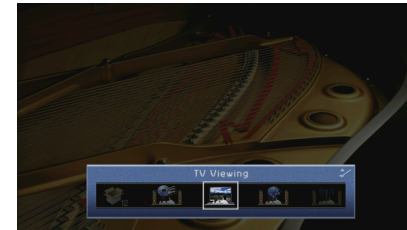

- 4 Gebruik de cursortoetsen (△/▽) om een onderdeel te selecteren en druk op **ENTER**.

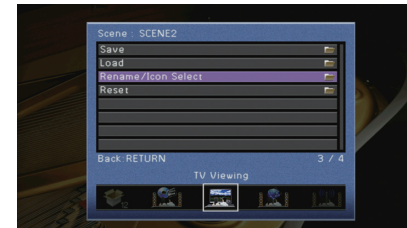

5 Gebruik de cursortoetsen om de instelling te wijzigen en druk op ENTER.

6 Druk op ON SCREEN om het menu te sluiten.

Onderdelen van het menu Scene

Item	Function	Pagina
Save	Registreert de huidige instellingen in de geselecteerde scène.	107
Load	Laadt de instellingen die zijn ingesteld voor de geselecteerde scène. U kunt ook de weergave-instelling van de SCENE-link configureren, onderdelen selecteren die u als de scènetoewijzingen wilt opnemen of de instellingen bekijken die op dat moment aan de geselecteerde scène zijn toegewezen.	107
Rename/icon Select	Wijzigt de naam en het pictogram van een scene.	108
Reset	Herstelt de standaardinstellingen voor de geselecteerde scene.	108

Save

Registreert de huidige instellingen van het toestel (zoals signaalbron en geluidsprogramma) in de geselecteerde scène.



- Als u het toegewezen signaal van een scene hebt gewijzigd, moet u ook het externe apparaat wijzigen dat aan de overeenkomstige SCENE-toets is toegewezen (p. 63).

Load

Laadt de instellingen die zijn ingesteld voor de geselecteerde scène.

Selecteer "DETAIL" om de instelling voor SCENE-linkweergave te configureren of de scènetoewijzingen weer te geven.

Device Control

Roept een geselecteerde scène op en start de weergave daarvan op een extern apparaat dat via HDMI is aangesloten op het toestel. (SCENE-linkweergave)

Instellingen

Off	Schakelt de SCENE-linkweergavefunctie uit.
HDMI Control	Schakelt SCENE-linkweergave via HDMI Control-signalen in. Selecteer deze instelling als een apparaat dat compatibel is met HDMI Control (zoals een bd/dvd-speler) is aangesloten op het toestel via HDMI. Als de tv compatibel is met HDMI Control, wordt deze ook ingeschakeld.

Standaard

SCENE1 (BD/DVD), SCENE2 (TV): HDMI Control
SCENE3 (NET), SCENE4 (RADIO), SCENE5–12: Off



- Voor de weergavebediening van een apparaat dat compatibel is met HDMI Control via SCENE-linkweergave, moet u "HDMI Control" in het menu "Setup" instellen op "On" en de instelling van de HDMI Control-link uitvoeren (p. 161).

Detail

Hiermee selecteert u de onderdelen die u als de scène toewijzingen wilt opnemen. U kunt ook de instellingen bekijken die momenteel aan de geselecteerde scène zijn toegewezen.

Als u onderdelen als de scène toewijzingen wilt opnemen, gebruikt u de cursortoetsen om een onderdeel te selecteren en drukt u op ENTER om het vakje in te schakelen (of uit te schakelen als u het onderdeel niet wilt opnemen).

Als u bijvoorbeeld vaak het volume aanpast wanneer u tv kijkt maar s' nachts naar de radio luistert op een laag volume, verwijdert u "Volume" uit de toewijzingen van SCENE2 (TV) en neemt u "Volume" op in de toewijzingen van SCENE4 (RADIO).

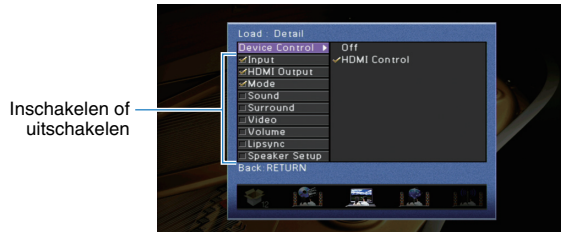

Keuzes

Input	Input (p. 61), Audio Select (p. 102)
HDMI Output	HDMI Output (p. 61)
Mode	Sound Program (p. 64), Pure Direct Mode (p. 121), Enhancer (p. 69), Enhancer Hi-Res Mode (p. 102)
Sound	Tone Control (p. 100), Adaptive DRC (p. 100)
Surround	CINEMA DSP 3D Mode (p. 100), Dialogue Lift (p. 101), Dialogue Level (p. 101), Subwoofer Trim (p. 102), Extended Surround (p. 101)
Video	Video Mode (p. 122), Video Adjustment (p. 102)
Volume	Master Volume (p. 61)
Lipsync	Lipsync (p. 120), Delay (p. 120)
Speaker Setup	Setting Pattern (p. 116), PEQ Select (p. 119)

Standaard

Input, HDMI Output, Mode: geselecteerd

Sound, Surround, Video, Volume, Lipsync, Speaker Setup: niet geselecteerd

Rename/Icon Select

Wijzigt de scenenaam en het pictogram die worden weergegeven op de display van het voorpaneel of het tv-scherm.

Instelprocedure

- 1 Gebruik de cursortoetsen (</>) om een pictogram te selecteren en druk op de cursortoets (∇).



- 2 Druk op ENTER om het scherm voor het bewerken van de naam te openen.
- 3 Gebruik de cursortoetsen en ENTER om de naam te wijzigen en selecteer "ENTER" om de invoer te bevestigen.



- Selecteer "CLEAR" om de invoer te wissen.

- 4 Gebruik de cursortoetsen om "OK" te selecteren en druk op ENTER.



- Als u de standaardinstelling wilt herstellen, selecteert u "RESET".

- 5 Druk op ON SCREEN om het menu te sluiten.

Reset

Herstelt de standaardinstellingen (p. 62) van de geselecteerde scene.

De instellingen van geluidsprogramma's en surrounddecoders configureren (menu Sound Program)

U kunt de instellingen van de geluidsprogramma's en surrounddecoders wijzigen via het tv-scherm.

- 1 Druk op ON SCREEN.
- 2 Gebruik de cursortoetsen om "Sound Program" te selecteren en druk op ENTER.

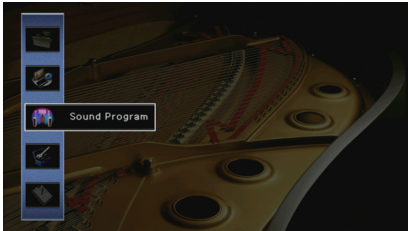

- 3 Gebruik de cursortoetsen (</>) om een geluidsprogramma te selecteren dat u wilt wijzigen en druk vervolgens op de cursortoets (Δ).

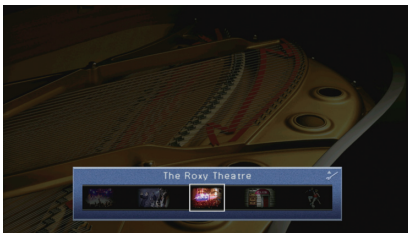

- U kunt het geluidsprogramma nog steeds wijzigen met de cursortoetsen (</>) na Stap 3.

- 4 Gebruik de cursortoetsen (Δ/▽) om een onderdeel te selecteren en druk op ENTER.

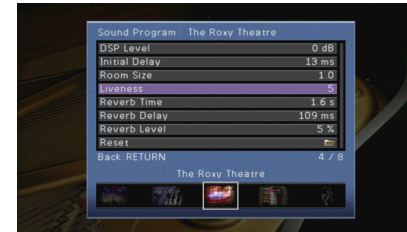

- Druk tijdens menuhandelingen op RETURN als u wilt terugkeren naar het vorige scherm.
- Selecteer "Reset" om de standaardinstellingen voor het geselecteerde geluidsprogramma te herstellen.

- 5 Gebruik de cursortoetsen om een instelling te selecteren en druk op ENTER.
- 6 Druk op ON SCREEN om het menu te sluiten.

Onderdelen van het menu Sound Program



- Beschikbare items en de standaardinstellingen verschillen naargelang het geselecteerde geluidsprogramma of de surrounddecoder.

Instellingen voor geluidsprogramma's

Item	Function	Instellingen
Decode Type	Selecteert een surrounddecoder voor gebruik in combinatie met het geselecteerde geluidsprogramma.	<input type="checkbox"/> Pro Logic*, <input type="checkbox"/> PLIIx Movie (<input type="checkbox"/> PLII Movie), <input type="checkbox"/> PLIIx Music* (<input type="checkbox"/> PLII Music*), <input type="checkbox"/> PLIIx Game* (<input type="checkbox"/> PLII Game*), Neo:6 Cinema, Neo:6 Music* (*Alleen beschikbaar als "SURROUND DECODER" is geselecteerd)
DSP Level	Regelt het niveau van het geluidsveldeffect.	-6 dB tot +3 dB (standaard: 0 dB) Hoger om het geluidsveldeffect te versterken, lager om het effect te verzwakken.
Initial Delay	Regelt de vertraging tussen het directe geluid en het gegenereerde aanwezigheidsgeluidsveld.	1 ms tot 99 ms Hoger om het vertragingseffect te versterken, lager om het effect te verzwakken.
Surround Initial Delay	Regelt de vertraging tussen het directe geluid en het gegenereerde surroundgeluidsveld.	1 ms tot 49 ms Hoger om het vertragingseffect te versterken, lager om het effect te verzwakken.
Surround Back Initial Delay	Regelt de vertraging tussen het directe geluid en het gegenereerde achterste surroundgeluidsveld.	1 ms tot 49 ms Hoger om het vertragingseffect te versterken, lager om het effect te verzwakken.
Room Size	Regelt het breedte-effect van het aanwezigheidsgeluidsveld.	0,1 tot 2,0 Hoger om het breedte-effect te versterken, lager om het effect te verzwakken.
Surround Room Size	Regelt het breedte-effect van het surroundgeluidsveld.	0,1 tot 2,0 Hoger om het breedte-effect te versterken, lager om het effect te verzwakken.
Surround Back Room Size	Regelt het breedte-effect van het achterste surroundgeluidsveld.	0,1 tot 2,0 Hoger om het breedte-effect te versterken, lager om het effect te verzwakken.

Item	Function	Instellingen
Liveness	Regelt het verlies van het aanwezigheidsgeluidsveld.	0 tot 10 Hoger om de weerkaatsing te versterken, lager om het effect te verzwakken.
Surround Liveness	Regelt het verlies van het surroundgeluidsveld.	0 tot 10 Hoger om de weerkaatsing te versterken, lager om het effect te verzwakken.
Surround Back Liveness	Regelt het verlies van het achterste surroundgeluidsveld.	0 tot 10 Hoger om de weerkaatsing te versterken, lager om het effect te verzwakken.
Reverb Time	Regelt de afnametijd van de achterste nagalm.	1,0 s tot 5,0 s Hoger om de nagalm te versterken, lager om een zuiverder geluid te verkrijgen.
Reverb Delay	Regelt een vertraging tussen het directe geluid en de gegenereerde nagalm.	0 ms tot 250 ms Hoger om het vertragingseffect te versterken, lager om het effect te verzwakken.
Reverb Level	Regelt het volume van de nagalm.	0% tot 100% Hoger om de nagalm te versterken, lager om het effect te verzwakken.

De volgende items zijn beschikbaar als u "2ch Stereo" of "9ch Stereo" selecteert.

Geluidsprogramma	Item	Function	Instellingen
2ch Stereo	Direct	Bepaalt of het DSP-circuit automatisch wordt omgeleid als een analoge audiobron wordt weergegeven.	Auto (standaard), Off
	Level	Past het gehele volume aan.	-5 tot +5 (standaard: 0)
	Front / Rear Balance	Past de balans van het volume voor en achter aan.	-5 tot +5 (standaard: 0) Hoger om de voorkant te versterken, lager om de achterkant te versterken.
9ch Stereo	Left / Right Balance	Past de balans van het volume rechts en links aan.	-5 tot +5 (standaard: 0) Hoger om de rechterkant te versterken, lager om de linkerkant te versterken.
	Height Balance	Past de volumebalans in de hoogte aan met de voorste aanwezigheidsluidsprekers.	0 tot 10 (standaard: 5) Hoger om de bovenkant te versterken, lager om de onderkant te versterken. (De voorste aanwezigheidsluidsprekers produceren geen geluiden als "Height Balance" is ingesteld op "0".)
	Monaural Mix	Schakelt monoweergave in of uit.	Off (standaard), On



- Beschikbare items in "9ch Stereo" verschillen naargelang het type van het gebruikte luidsprekersysteem.

Instellingen voor decoders

De volgende items zijn beschikbaar als u "Decode Type" van "SURROUND DECODER" instelt op "PLIIx Music" (PLII Music) of "Neo:6 Music".

Decode Type	Item	Function	Instellingen
PLIIx Music (PLII Music)	Panorama	Wijzigt het breedte-effect van het voorste geluidsveld.	Off (standaard), On Selecteer "On" voor een omhullend effect waarbij het geluid van de kanalen rechts-/linksvoor een gespatieerd geluidsveld genereren in combinatie met het surroundgeluidsveld.
	Center Width	Wijzigt het breedte-effect van het middelste geluidsveld.	0 tot 7 (standaard: 3) Hoger om het breedte-effect te versterken en lager om het effect te verzwakken (meer naar het midden).
	Dimension	Past het niveauverschil tussen het voorste geluidsveld en het surroundgeluidsveld aan.	-3 tot +3 (standaard: 0) Hoger om het voorste geluidsveld te versterken en lager om het surroundgeluidsveld te versterken.
Neo:6 Music	Center Image	Past het middelpuntniveau (breedte-effect) van het voorste geluidsveld aan.	0,0 tot 1,0 (standaard: 0,3) Hoger om het middelpuntniveau te versterken (minder breedte-effect) en lager om het middelpuntniveau te verzwakken (meer breedte-effect).

Verschillende functies configureren (menu Setup)

U kunt de verschillende functies van het toestel configureren via het menu dat op het tv-scherm wordt weergegeven.

- 1 Druk op ON SCREEN.
- 2 Gebruik de cursortoetsen om “Setup” te selecteren en druk op ENTER.

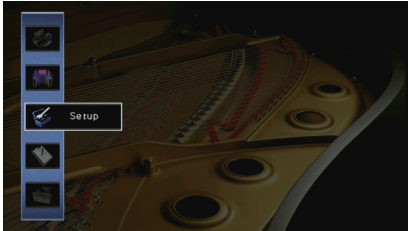

- 3 Gebruik de cursortoetsen (</>) om een menu te selecteren.



- 4 Gebruik de cursortoetsen (Δ/▽) om een onderdeel te selecteren en druk op ENTER.



- Druk tijdens menuhandelingen op RETURN als u wilt terugkeren naar het vorige scherm.

- 5 Gebruik de cursortoetsen om een instelling te selecteren en druk op ENTER.
- 6 Druk op ON SCREEN om het menu te sluiten.

Onderdelen van het menu Setup

Menu	Item	Function	Pagina	
Speaker	Auto Setup	Hiermee worden de luidsprekerinstellingen automatisch geoptimaliseerd (YPAO).	50	
	Setting Pattern	Registreert twee luidsprekerinstellingspatronen en schakelt daartussen.	116	
	Setting Data Copy	Kopieert de "Setting Pattern"-parameters in de opgegeven richting.	116	
	Power Amp Assign	Selecteert een luidsprekersysteem.	116	
	Manual Setup	Configuration		
		Front	Selecteert de grootte van de voorste luidsprekers.	117
		Center	Bepaalt of een middelste luidspreker is aangesloten en de grootte van de luidspreker.	117
		Surround	Bepaalt of de surroundluidsprekers zijn aangesloten en de grootte van de luidsprekers.	117
		Surround Back	Bepaalt of de achterste surroundluidsprekers zijn aangesloten en de grootte van de luidsprekers.	117
		Front Presence	Bepaalt of de voorste aanwezigheidsluidsprekers zijn aangesloten.	118
		Rear Presence	Bepaalt of de achterste aanwezigheidsluidsprekers zijn aangesloten.	118
		Subwoofer 1 Subwoofer 2	Bepaalt of een subwoofer op de SUBWOOFER 1- en SUBWOOFER 2-aansluiting is aangesloten en wat de fase ervan is.	118
		SWFR Layout	Selecteert een subwooferopstelling als er 2 subwoofers worden gebruikt.	118
		Extra Bass	Hiermee worden de luidsprekers ingesteld om de laagfrequentiecomponenten van het voorkanaal te produceren.	118
		Distance	Bepaalt de afstand tussen elke luidspreker en de luisterpositie.	118
		Level	Past het volume van elke luidspreker aan.	119
		Parametric EQ	Past de toon aan met een equalizer.	119
		Test Tone	Schakelt de weergave van de testtoon in of uit.	119
	Sound	Lipsync		
		Delay Enable	Schakelt de Lipsync-aanpassing in/uit voor elke signaalbron.	120
Auto/Manual Select		Selecteert de methode om de vertraging tussen de video- en audio-uitgang aan te passen.	120	
Adjustment		Past de vertraging tussen video- en audioweergave handmatig aan.	120	
Dynamic Range		Selecteert de dynamische bereikaanpassingsmethode voor de weergave van bitstreamaudio (Dolby Digital- en DTS-signalen).	120	
Max Volume		Stelt het maximale volume in om een extreem geluidsvolume te voorkomen.	120	
Initial Volume		Stelt het eerste volume in op het moment dat het toestel wordt ingeschakeld.	121	
Pure Direct Mode		Selecteert of videosignalen in de modus Pure Direct worden uitgevoerd.	121	
Adaptive DSP Level		Bepaalt of het effectniveau van CINEMA DSP moet worden aangepast.	121	
VPS (alleen RX-A3030)		Bepaalt of er een Virtual Presence Speaker (VPS) wordt gemaakt met de voorste, middelste en surroundluidsprekers.	121	

Menu	Item	Function	Pagina	
Video	Analog to Analog Conversion	Schakelt de videoconversie tussen de analoge videoaansluitingen in/uit.	122	
	Video Mode	Schakelt de verwerking van het videosignaal (resolutie, beeldverhouding en videoaanpassingen) in/uit.	122	
HDMI	HDMI Control	Schakelt HDMI Control in/uit. U kunt eveneens de bijbehorende instellingen (zoals ARC en TV audiosignaal) configureren.	124	
	Audio Output	Selecteert een apparaat voor het weergeven van audio.	124	
	Standby Through	Bepaalt of video/audio (invoer via HDMI-aansluitingen) moet worden uitgevoerd naar de tv als het apparaat in de stand-bymodus staat.	125	
Network	IP Address	Configureert de netwerkparameters (zoals IP-adres).	125	
	Network Standby	Bepaalt of dit toestel de functie die het toestel inschakelt vanaf andere netwerkapparaten moet worden ingeschakeld/uitgeschakeld.	126	
	MAC Address Filter	Stelt het MAC-adresfilter in om te verhinderen dat andere netwerkapparaten toegang krijgen tot het toestel.	126	
	Network Name	Bewerkt de netwerknaam (de naam van het toestel op het netwerk) die andere netwerkapparaten wordt weergegeven.	126	
Multi Zone	Main Zone Set	Zone Rename	Wijzigt de zonenaam (voor de hoofdzone) die wordt weergegeven op de display van het voorpaneel of het tv-scherm.	127
		Volume	Schakelt volumeaanpassingen in/uit voor Zone2- of Zone3-weergave.	127
		Max Volume	Stelt het maximale volume voor Zone2 of Zone3 in om een extreem geluidsvolume in de tweede zone te voorkomen.	127
	Zone2 Set	Initial Volume	Stelt het eerste volume voor Zone2 of Zone3 in voor wanneer het toestel wordt ingeschakeld.	127
	Zone3 Set	Mono	Schakelt tussen stereo- en mono-standen voor Zone2- of Zone3-weergave.	128
		Zone Scene Rename	Wijzigt de scènamenamen (voor Zone2 of Zone3) die wordt weergegeven op de display van het voorpaneel of het tv-scherm.	128
		Zone Rename	Wijzigt de zonenaam (voor Zone2 of Zone3) die wordt weergegeven op de display van het voorpaneel of het tv-scherm.	128
	Zone4 Set	Zone Scene Rename	Wijzigt de scènamenamen (voor Zone4) die wordt weergegeven op de display van het voorpaneel of het tv-scherm.	128
		Zone Rename	Wijzigt de zonenaam (voor Zone4) die wordt weergegeven op de display van het voorpaneel of het tv-scherm.	128
		Monitor Out Assign	Selecteer de zone waarvoor de MONITOR OUT/ZONE OUT-aansluitingen worden gebruikt.	128
	HDMI OUT2 Assign	Selecteer de zone waarvoor de HDMI OUT 2 (ZONE OUT)-aansluiting wordt gebruikt.	129	
	Party Mode Set	Schakelt het omschakelen naar de partymodusfunctie in/uit voor elke zone.	129	

Menu	Item	Function	Pagina	
Function	Input Assignment	Wijst de COMPONENT VIDEO-, COAXIAL- en OPTICAL-aansluitingen toe aan een andere signaalbron.	129	
	Dimmer (Front Display)	Wijzigt de helderheid van de display op het voorpaneel.	130	
	Display Set	Short Message	Bepaalt of korte berichten op het tv-scherm worden weergegeven als het toestel wordt bediend.	130
	Wallpaper	Selecteert de afbeelding die als achtergrond moet worden gebruikt op de tv.	130	
	Trigger Output1	Trigger Mode	Bepaalt de voorwaarden voor de werking van de TRIGGER OUT-aansluiting.	130
	Trigger Output2	Target Zone	Bepaalt de zone waarmee de TRIGGER OUT-aansluiting synchroon werkt.	131
	DC OUT	Power Mode	Selecteert hoe er stroom wordt toegevoerd via de DC OUT-aansluiting.	131
	Memory Guard		Vorkomt dat de instellingen per ongeluk worden gewijzigd.	131
	ECO	Auto Power Standby	Stelt de hoeveelheid tijd in voor de automatische stand-byfunctie.	132
		ECO Mode	Schakelt de eco-modus (energiebesparingsmodus) in of uit.	132
Language		Selecteert de taal van het menu op het scherm.	132	

Speaker (Manual Setup)

Hiermee kunt u de luidsprekerinstellingen handmatig configureren.

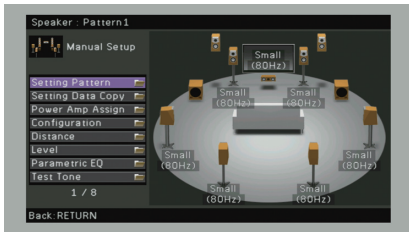

Setting Pattern

Registreert twee luidsprekerinstellingspatronen en schakelt daartussen.

Wanneer u de volgende luidsprekerinstellingen configureert, worden de instellingen in het geselecteerde patroon opgeslagen.

- Meetresultaten (Auto Setup)
- Power Amp Assign
- Configuration
- Distance
- Level
- Parametric EQ

Instellingen

Pattern1 (standaard), Pattern2



- De huidige patrooninstelling wordt bovenaan in de schermen "Auto Setup" en "Manual Setup" weergegeven.
- Deze functie is nuttig als u bepaalde instellingen wilt opslaan op basis van de variërende omstandigheden van uw luisteromgeving. Als u bijvoorbeeld de instellingen wilt schakelen als de gordijnen open of dicht gaan, kunt u de instellingen voor beide situaties opslaan en tussen die instellingen schakelen.

Setting Data Copy

Kopieert de "Setting Pattern"-parameters in de opgegeven richting.

Keuzes

Pattern1 > 2	Kopieert de "Pattern1"-parameters naar "Pattern2".
Pattern2 > 1	Kopieert de "Pattern2"-parameters naar "Pattern1".

Power Amp Assign

Selecteert een luidsprekersysteem.

Het toestel heeft 9 ingebouwde versterkers. U kunt 2 tot 11 luidsprekers en maximaal 2 subwoofers (met ingebouwde versterker) aansluiten om te genieten van uw favoriete akoestische ruimte. U kunt ook bi-amplificaties, kanaaluitbreiding (met een externe vermogensversterker) of multizone-instellingen toepassen om uw systeem uit te breiden.

Instellingen

Basic (standaard)	Selecteer deze optie als u de basisluidsprekerconfiguratie gebruikt (maximaal 9-kanaals plus achterste aanwezigheidsluidsprekers) (p. 19).
7ch +1ZONE	Selecteer deze optie als u 7-kanaals luidsprekers gebruikt in de hoofdzone en Zone2 (of Zone3)-luidsprekers (p. 30). U kunt een zone selecteren die moet worden toegewezen aan de EXTRA SP 1-aansluitingen (standaard: Zone2).
9ch +1ZONE	Selecteer deze optie als u 9-kanaals luidsprekers gebruikt in de hoofdzone en Zone3 (of Zone2)-luidsprekers (p. 30). U kunt een zone selecteren die moet worden toegewezen aan de EXTRA SP 2-aansluitingen (standaard: Zone3).
7ch +2ZONE	Selecteer deze optie als u 7-kanaals luidsprekers gebruikt in de hoofdzone, plus Zone2- en Zone3-luidsprekers (p. 31). U kunt een zone selecteren die moet worden toegewezen aan de EXTRA SP 1-aansluitingen (standaard: Zone2)- en EXTRA SP 2-aansluitingen (standaard: Zone3).
9ch +RP	(alleen RX-A3030) Selecteer deze instelling wanneer u 9-kanaalsluidsprekers gebruikt plus uitbreiding van het achterste aanwezigheidskanaal met een externe versterker (p. 27).
9ch +FRONT	(alleen RX-A3030) Selecteer deze instelling wanneer u 9-kanaalsluidsprekers gebruikt plus uitbreiding van het voorste aanwezigheidskanaal met een externe versterker (p. 28).
7ch +FP+RP	(alleen RX-A3030) Selecteer deze instelling wanneer u 7-kanaalsluidsprekers gebruikt plus uitbreiding van de voorste en achterste aanwezigheidskanalen met een externe versterker (p. 28).
7ch +FRONT+1ZONE	Selecteer dit als u 7-kanaals luidsprekers gebruikt plus voorstekanaalexpansie met een externe versterker in de hoofdzone en Zone3 (of Zone2)-luidsprekers (p. 29). U kunt een zone selecteren die moet worden toegewezen aan de EXTRA SP 2-aansluitingen (standaard: Zone3).
5ch +FRONT+2ZONE	Selecteer dit als u 5-kanaals luidsprekers gebruikt plus voorstekanaalexpansie met een externe versterker in de hoofdzone, plus Zone2- en Zone3-luidsprekers (p. 29). U kunt een zone selecteren die moet worden toegewezen aan de EXTRA SP 1-aansluitingen (standaard: Zone2)- en EXTRA SP 2-aansluitingen (standaard: Zone3).
7ch BI-AMP	Selecteer deze instelling wanneer u 7-kanaals luidsprekers gebruikt (inclusief bi-amplificaties vooraan) (p. 26).

7ch BI-AMP +1ZONE	Selecteer dit als u 7-kanaals luidsprekers (inclusief bi-ampluidsprekers vooraan) in de hoofdzone en Zone3-luidsprekers (of Zone2) gebruikt ().
7ch BI-AMP +FP+RP	(alleen RX-A3030) Selecteer deze instelling wanneer u 7-kanaals luidsprekers gebruikt (inclusief bi-ampluidsprekers vooraan) plus uitbreiding van de voorste en achterste aanwezigheidskanalen met een externe versterker (p. 27).

Configuration

Past de weergavekenmerken van de luidsprekers aan.



- Wanneer u de grootte van de luidspreker instelt, selecteert u "Large" voor luidsprekers met een woofer met een diameter van 16 cm of groter, of "Small" voor luidsprekers met een woofer met een diameter van minder dan 16 cm.

Front

Selecteert de grootte van de voorste luidsprekers.

Instellingen

Large	Selecteer deze optie voor grote luidsprekers. De voorste luidsprekers produceren alle frequentiecomponenten van het voorste kanaal.
Small (standaard)	Selecteer deze optie voor kleine luidsprekers. De subwoofer produceert de laagfrequente componenten van het voorkanaal die lager zijn dan de opgegeven crossover-frequentie (standaard: 80 Hz).



- "Front" wordt automatisch ingesteld op "Large" als zowel "Subwoofer 1" en "Subwoofer 2" zijn ingesteld op "None".

Center

Bepaalt of een middelste luidspreker is aangesloten en de grootte van de luidspreker.

Instellingen

Large	Selecteer deze optie voor grote luidsprekers. De middelste luidsprekers produceert alle frequentiecomponenten van het middenkanaal.
Small (standaard)	Selecteer deze optie voor kleine luidsprekers. De subwoofer of voorste luidsprekers produceren de laagfrequente componenten van het middelste kanaal die lager zijn dan de opgegeven crossover-frequentie (standaard: 80 Hz).
None	Selecteer deze optie wanneer er geen middelste luidspreker is aangesloten. De voorste luidsprekers produceren middenkanaal audio.

Surround

Bepaalt of de surroundluidsprekers zijn aangesloten en de grootte van de luidsprekers.

Instellingen

Large	Selecteer deze optie voor grote luidsprekers. De surroundluidsprekers produceren alle frequentiecomponenten van het surroundkanaal.
Small (standaard)	Selecteer deze optie voor kleine luidsprekers. De subwoofer of voorste luidsprekers produceren de laagfrequente componenten van het surroundkanaal die lager zijn dan de opgegeven crossover-frequentie (standaard: 80 Hz).
None	Selecteer deze optie als er geen achterste surroundluidsprekers zijn aangesloten. De voorste luidsprekers produceren het geluid van het surroundkanaal. Virtual CINEMA DSP werkt wanneer u een geluidsprogramma selecteert.

Surround Back

Bepaalt of de achterste surroundluidsprekers zijn aangesloten en de grootte van de luidsprekers.

Instellingen

Large x1	Selecteer deze optie wanneer er één grote luidspreker is aangesloten. De achterste surroundluidspreker produceert alle frequentiecomponenten van het achterste surroundkanaal.
Large x2	Selecteer deze optie als er twee grote luidsprekers zijn aangesloten. De achterste surroundluidsprekers produceren alle frequentiecomponenten van het achterste surroundkanaal.
Small x1	Selecteer deze optie wanneer er één kleine luidspreker is aangesloten. De subwoofer of voorste luidsprekers produceren de laagfrequente componenten van het achterste surroundkanaal die lager zijn dan de opgegeven crossover-frequentie (standaard: 80 Hz).
Small x2 (standaard)	Selecteer deze optie als er twee kleine luidsprekers zijn aangesloten. De subwoofer of voorste luidsprekers produceren de laagfrequente componenten van het achterste surroundkanaal die lager zijn dan de opgegeven crossover-frequentie (standaard: 80 Hz).
None	Selecteer deze optie als er geen achterste surroundluidsprekers zijn aangesloten. De surroundluidsprekers produceren het geluid van het achterste kanaal.



- Deze instelling is niet beschikbaar als "Surround" is ingesteld op "None".

□ Front Presence

Bepaalt of de voorste aanwezigheidsluidsprekers zijn aangesloten.

Instellingen

Use (standaard)	Selecteer deze optie als er voorste aanwezigheidsluidsprekers zijn aangesloten.
None	Selecteer deze optie als er geen voorste aanwezigheidsluidsprekers zijn aangesloten.

□ Rear Presence

Bepaalt of de achterste aanwezigheidsluidsprekers zijn aangesloten.

Instellingen

Use	Selecteer deze optie als er achterste aanwezigheidsluidsprekers zijn aangesloten.
None (standaard)	Selecteer deze optie als er geen achterste aanwezigheidsluidsprekers zijn aangesloten.



- Deze instelling is niet beschikbaar als "Surround" of "Front Presence" is ingesteld op "None".

□ Subwoofer 1, Subwoofer 2

Bepaalt of een subwoofer op de SUBWOOFER 1- en SUBWOOFER 2-aansluiting is aangesloten en wat de fase ervan is.

Instellingen

Use	Normal (standaard)	Selecteer deze optie als er een subwoofer is aangesloten op de SUBWOOFER 1- of SUBWOOFER 2-aansluiting (fase niet omgekeerd). De subwoofer produceert geluid van het LFE-kanaal (lagefrequentie-effect) en lagefrequentiecomponenten van andere kanalen.
	Reverse	Selecteer deze optie als er een subwoofer is aangesloten op de SUBWOOFER 1- of SUBWOOFER 2-aansluiting (fase omgekeerd). De subwoofer produceert geluid van het LFE-kanaal (lagefrequentie-effect) en lagefrequentiecomponenten van andere kanalen.
None		Selecteer deze optie als er geen subwoofer is aangesloten op de SUBWOOFER 1- of SUBWOOFER 2-aansluiting. De voorste luidsprekers produceren geluid van het LFE-kanaal (lagefrequentie-effect) en lagefrequentiecomponenten van andere kanalen als zowel "Subwoofer 1" als "Subwoofer 2" zijn ingesteld op "None".



- Als het basgeluid niet of onduidelijk wordt weergegeven, schakelt u de fase van de subwoofer om.

□ SWFR Layout

Selecteert een subwooferopstelling als er 2 subwoofers worden gebruikt.

Instellingen

Left + Right	Selecteer deze optie als er 2 subwoofers worden geplaatst aan de linker- en rechterkant van de ruimte.
Front + Rear	Selecteer deze optie als er 2 subwoofers worden geplaatst aan de voor- en achterkant van de ruimte.
Monaural x2 (standaard)	Selecteer deze optie als er 2 subwoofers vrij zijn geplaatst.



- Deze instelling is niet beschikbaar als "Subwoofer 1" of "Subwoofer 2" is ingesteld op "None".

□ Extra Bass

Hiermee worden de luidsprekers ingesteld om de lagefrequentiecomponenten van het voorkanaal te produceren.

Instellingen

Off (standaard)	Afhankelijk van de grootte van de voorste luidsprekers, produceren de subwoofer of de voorste luidsprekers de lagefrequentiecomponenten van het voorkanaal.
On	De voorste luidsprekers en de subwoofer produceren de lagefrequentiecomponenten van het voorkanaal.



- Deze instelling is niet beschikbaar als zowel "Subwoofer 1" als "Subwoofer 2" zijn ingesteld op "None" of als "Front" is ingesteld op "Small".

■ Distance

Bepaalt de afstand tussen elke luidspreker en de luisterpositie zodat het geluid van elke luidspreker de luisterpositie op hetzelfde moment bereikt. Selecteer eerst de afstandseenheid uit "Meter" of "Feet".

Keuzes

Front L, Front R, Center, Surround L, Surround R, Surround Back L, Surround Back R, Front Presence L, Front Presence R, Rear Presence L, Rear Presence R, Subwoofer 1, Subwoofer 2

Instelbereik

0,30 m tot 24,00 m (1,0 ft tot 80,0 ft), 0,05 m (stappen van 0,2 ft)

Standaard

3,00 m (10,0 ft)

Level

Past het volume van elke luidspreker aan.

Keuzes

Front L, Front R, Center, Surround L, Surround R, Surround Back L, Surround Back R, Front Presence L, Front Presence R, Rear Presence L, Rear Presence R, Subwoofer 1, Subwoofer 2

Instelbereik

-10,0 dB tot +10,0 dB (stappen van 0,5 dB)

Standaard

0,0 dB

Aanpassen tijdens weergave van het display op het voorpaneel

- 1 Druk op LEVEL.
- 2 Gebruik de cursortoetsen (Δ/∇) om een luidspreker te selecteren.
- 3 Gebruik de cursortoetsen (\leftarrow/\rightarrow) om het volume van de geselecteerde luidspreker aan te passen.

Parametric EQ

Past de toon aan met een equalizer.

Instellingen

Manual	Selecteer deze optie als u de equalizer handmatig wilt aanpassen. Zie "De equalizer handmatig afstellen" voor meer details.
YPAO:Flat	Past individuele luidsprekers aan om dezelfde kenmerken te verkrijgen.
YPAO:Front	Past individuele luidsprekers aan om dezelfde kenmerken te verkrijgen als de voorste luidsprekers.
YPAO:Natural	Past alle luidsprekers aan om een natuurlijk geluid te verkrijgen.
Through	De equalizer wordt niet gebruikt.



- "YPAO:Flat", "YPAO:Front" en "YPAO:Natural" zijn alleen beschikbaar als de meetresultaten van "Auto Setup" reeds werden opgeslagen (p. 50). Druk nogmaals op ENTER als u de meetresultaten wilt weergeven.

De equalizer handmatig afstellen

- 1 Stel "Parametric EQ" in op "Manual" en druk op ENTER.
- 2 Druk nogmaals op ENTER om het scherm voor het bewerken van de naam te openen.
- 3 Gebruik de cursortoetsen om een luidspreker te selecteren en druk op ENTER.



- Als u de standaardinstellingen voor alle luidsprekers wilt herstellen, selecteert u "PEQ Data Clear" en vervolgens "OK".
- Als u de parametrische equalizerwaarden die met "Auto Setup" (p. 50) zijn vastgelegd wilt kopiëren naar de "Manual"-velden voor fijnafstelling, selecteert u "PEQ Data Copy" en vervolgens een type equalizer.

- 4 Gebruik de cursortoetsen (\leftarrow/\rightarrow) om een middenfrequentie te selecteren uit de 7vooraf ingestelde banden (4 voor subwoofer) en gebruik de cursortoetsen (Δ/∇) om de versterking aan te passen.

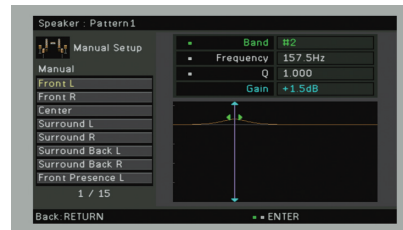

Instelbereik

Gain: -20,0 dB tot +6,0 dB

- 5 Als u de middenfrequentie of Q-factor (bandbreedte) wilt afstellen, drukt u herhaaldelijk op ENTER om een onderdeel te selecteren.

Frequentie: Gebruik de cursortoetsen (\leftarrow/\rightarrow) om de middenfrequentie van de geselecteerde band aan te passen en gebruik de cursortoetsen (Δ/∇) om de versterking aan te passen.

Q: Gebruik de cursortoetsen (\leftarrow/\rightarrow) om de Q-factor (bandbreedte) van de geselecteerde band aan te passen en gebruik de cursortoetsen (Δ/∇) om de versterking aan te passen.

Instelbereik

Middenfrequentie: 31,3 Hz tot 16,0 kHz (31,3 Hz tot 250,0 Hz voor subwoofer)

Q-factor: 0,500 tot 10,080

- 6 Druk op ON SCREEN om het menu te sluiten.

Test Tone

Schakelt de weergave van de testtoon in of uit. Met behulp van de testtoonweergave kunt u de luidsprekerbalans of de equalizer afstellen en het effect waarnemen.

Instellingen

Off (standaard)	Er wordt geen testtoon weergegeven.
On	De testtoon wordt automatisch weergegeven als u de luidsprekerbalans of equalizer afstelt.

Sound

Configureert de instellingen voor audioweergave.



Lipsync

Past de vertraging tussen de video en audio aan door de audio-uitvoer tegen te houden.

Delay Enable

Schakelt de Lipsync-aanpassing in/uit voor elke signaalbron.

Keuzes

AV 1-7, V-AUX, AUDIO 1-4

Instellingen

Disable	Schakelt de Lipsync-aanpassing uit voor de geselecteerde signaalbron.
Enable (standaard)	Schakelt de Lipsync-aanpassing in voor de geselecteerde signaalbron.

Auto/Manual Select

Selecteert de methode om de vertraging tussen de video- en audio-uitgang aan te passen.

Instelbereik

Auto (standaard)	Past de vertraging tussen video- en audioweergave automatisch aan als een tv die de automatische lip-syncfunctie ondersteunt is aangesloten op het toestel via HDMI. Indien nodig kunt u de timing van de audioweergave nauwkeurig afstemmen in "Adjustment".
Manual	Selecteer deze optie als u de vertraging tussen video- en audioweergave handmatig wilt aanpassen. Pas de timing van de audioweergave aan in "Adjustment".



- Zelfs als "Auto/Manual Select" is ingesteld op "Auto", werkt de automatische aanpassing niet afhankelijk van de tv die is aangesloten op het toestel. Pas in dit geval de vertraging handmatig aan in "Adjustment".

Adjustment

Past de vertraging tussen video- en audioweergave handmatig aan wanneer "Auto/Manual Select" is ingesteld op "Manual". U kunt de timing van de audioweergave nauwkeurig afstemmen als "Auto/Manual Select" is ingesteld op "Auto".

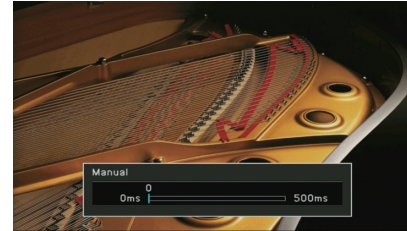

Instelbereik

0 ms tot +500 ms (stappen van 1 ms)

Standaard

0 ms



- Als "Auto/Manual Select" is ingesteld op "Auto", geeft "Offset" het verschil weer tussen automatische afstelling en fijnafstelling.

Dynamic Range

Selecteert de dynamische bereikaanpassingsmethode voor de weergave van bitstreamaudio (Dolby Digital- en DTS-signalen).

Instellingen

Maximum (standaard)	Produceert audio met afstellen van het dynamische bereik.
Standard	Optimaliseert het dynamische bereik voor normaal thuisgebruik.
Minimum/Auto	Stelt het dynamische bereik in voor een helder geluid, zelfs's nachts of op laag volume. Bij de weergave van Dolby TrueHD-signalen wordt het dynamische bereik automatisch aangepast op basis van de ingangssignaalinformatie.

Max Volume

Stelt het maximale volume in om een extreem geluidsvolume te voorkomen.

Instelbereik

-30,0 dB tot +15,0 dB (stappen van 5,0 dB), +16,5 dB

Standaard

+16,5 dB

■ Initial Volume

Stelt het eerste volume in wanneer de ontvanger wordt ingeschakeld.

Instellingen

Off (standaard)	Stelt het volume in op het niveau dat was ingesteld op het moment dat dit toestel in de stand-bymodus werd gezet.
On	Stelt in op Mute of het opgegeven volumeniveau (-80,0 dB tot +16,5 dB, stappen van 0,5 dB). (Geef een volumeniveau op dat lager is dan de instelling "Max Volume".)

■ Pure Direct Mode

Selecteert of videosignalen in de modus Pure Direct worden uitgevoerd (p. 69).

Instellingen

Auto (standaard)	Met deze instelling worden videosignalen automatisch uitgevoerd wanneer video's worden ontvangen vanuit de geselecteerde signaalbron of wanneer een signaalbron is geselecteerd die kan worden bediend met de schermdisplay. Als er geen videosignalen worden ontvangen, wordt de achtergrond weergegeven.
Video Off	Geeft geen videosignalen weer inclusief de achtergrond.

■ Adaptive DSP Level

Bepaalt of het effectniveau van CINEMA DSP moet worden aangepast.

Instellingen

Off	Het effectniveau wordt niet automatisch aangepast.
On (standaard)	Past het effectniveau automatisch aan op basis van de YPAO-meetresultaten en het volumeniveau.

■ VPS

(alleen RX-A3030)

Bepaalt of er een Virtual Presence Speaker (VPS) wordt gemaakt met de voorste, middelste en surroundluidsprekers. Als VPS is ingeschakeld, maakt het toestel een voorste VPS als er geen voorste aanwezigheidsluidsprekers zijn aangesloten, en een achterste VPS als er wel voorste maar geen achterste aanwezigheidsluidsprekers zijn aangesloten (p. 65).

Instellingen

Off	Schakelt Virtual Presence Speaker (VPS) uit.
On (standaard)	Schakelt Virtual Presence Speaker (VPS) in.



- Afhankelijk van de installatiehoogte van de surroundluidsprekers is VPS mogelijk niet effectief. Stel in dat geval "VPS" in op "Off".

Video

Configureert de instellingen voor videoweergave.

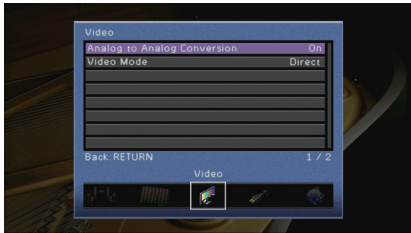

Analog to Analog Conversion

Schakelt de videoconversie (p. 159) tussen de analoge videoaansluitingen (COMPONENT VIDEO, S VIDEO- en VIDEO) in/uit.

Instellingen

Off	Schakelt de videoconversie tussen de analoge videoaansluitingen uit.
On (standaard)	Schakelt de videoconversie tussen de analoge videoaansluitingen in. Geconverteerde videosignalen worden alleen weergegeven door de MONITOR OUT-aansluitingen.



- Deze functie werkt alleen als "Monitor Out Assign" (p. 128) is ingesteld op "Main" (standaard) en "HDMI OUT2 Assign" (p. 129) is ingesteld op "Main" (standaard) of "Zone4".
- 480i-lijns videosignalen en 576i-lijns videosignalen die door het toestel worden geconverteerd zijn niet verwisselbaar.
- Allen videosignalen van 480i/576i-resolutie kunnen worden weergegeven door de S VIDEO- en VIDEO-aansluitingen (p. 159).

Video Mode

Schakelt de verwerking van het videosignaal (resolutie, beeldverhouding en videoaanpassingen) in/uit.

Instellingen

Direct (standaard)	Schakelt videosignaalverwerking uit.
Processing	Schakelt videosignaalverwerking in. Configureer de instellingen in "Resolution", "Aspect" en "Adjustment".



- Als "Video Mode" is ingesteld op "Direct", verzendt het toestel videosignalen met zo min mogelijk tussenliggende schakelingen om vertraging van de videoweergave te verminderen.

Resolution

Selecteert de resolutie waarin HDMI-videosignalen worden weergegeven als "Video Mode" is ingesteld op "Processing".

Instellingen

Through	De resolutie wordt niet geconverteerd.
Auto (standaard)	Selecteert automatisch een resolutie volgens de tv-resolutie.
480p/576p, 720p, 1080i, 1080p, 4K	Videosignalen worden weergegeven met een geselecteerde resolutie. (Alleen de resoluties die worden ondersteund door de tv kunnen worden geselecteerd.)



- Als u een resolutie wilt selecteren die niet wordt ondersteund door de tv, stelt u "MONITOR CHECK" (p. 136) in het menu "ADVANCED SETUP" in op "SKIP" en probeert u het opnieuw. (Opmerking: het is mogelijk dat de weergegeven video niet normaal op de tv wordt weergegeven.)

Aspect

Selecteert de beeldverhouding voor de weergave van HDMI-videosignalen als "Video Mode" is ingesteld op "Processing".

Instellingen

Through (standaard)	De beeldverhouding wordt niet geconverteerd.
16:9 Normal	Converteert videosignalen met een beeldverhouding van 4:3 naar een 16:9 tv met zwarte banden aan beide zijden van het scherm.



- Deze instelling werkt alleen als signalen van 480i/576i of 480p/576p geconverteerd worden naar signalen van 720p, 1080i, 1080p of 2160p (4K).

□ Adjustment

Configureert de videoaanpassingen als "Video Mode" is ingesteld op "Processing". U kunt de videoaanpassingen registreren als presets (maximaal 6).

■ Instelprocedure

- 1 Gebruik de cursortoetsen (Δ/∇) om een voorkeuzenummer te selecteren en druk op ENTER.
- 2 Gebruik de cursortoetsen (Δ/∇) om een onderdeel te selecteren.

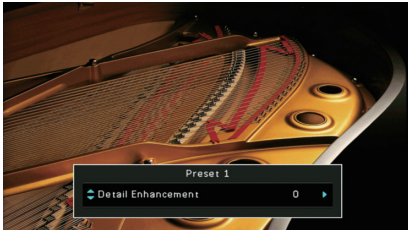

- 3 Gebruik de cursortoetsen (\leftarrow/\rightarrow) om een instelling te selecteren en druk op ENTER.
- 4 Druk op ON SCREEN om het menu te sluiten.

Detail Enhancement

Het verbeteringseffect van videodetails aanpassen.

Instelbereik

0 tot 50

Standaard

0

Edge Enhancement

Het verbeteringseffect van videoranden aanpassen.

Instelbereik

0 tot 50

Standaard

0

Brightness

Wijzigt de videohelderheid.

Instelbereik

-100 tot +100

Standaard

0

Contrast

Wijzigt het videocontrast.

Instelbereik

-100 tot +100

Standaard

0

Saturation

Wijzigt de videoverzadiging.

Instelbereik

-100 tot +100

Standaard

0

HDMI

Configureert de HDMI-instellingen.



HDMI Control

Schakelt HDMI Control in/uit (p. 161).

Instellingen

Off (standaard)	Schakelt HDMI Control uit.
On	Schakelt HDMI Control in. Configureer de instellingen in "TV Audio Input", "ARC" en "Standby Sync".



- Om HDMI Control te kunnen gebruiken, moet u de instelling van de HDMI Control-link uitvoeren (p. 161) nadat u apparaten die compatibel zijn met HDMI Control hebt aangesloten.

TV Audio Input

Selecteert de audio-ingang op het apparaat die wordt gebruikt voor de invoer van tv-audio als "HDMI Control" is ingesteld op "On". De signaalbron van het apparaat wordt automatisch omgeschakeld naar tv-audio (de ingang die hier is geselecteerd) als het tv-signaal wordt omgeschakeld naar de ingebouwde tuner.

Instellingen

AUDIO 1-4

Standaard

AUDIO 1



- Als ARC wordt gebruikt voor de invoer van tv-audio, kunt u de ingangen die hier zijn geselecteerd niet gebruiken voor het aansluiten van een extern apparaat omdat de ingang wordt gebruikt voor de invoer van tv-audio.

ARC

Schakelt ARC (p. 35) in of uit wanneer "HDMI Control" is ingesteld op "On".

Instellingen

Off	Schakelt ARC uit.
On (standaard)	Schakelt ARC in.



- U hoeft deze setting normaal gezien niet te wijzigen. Als er ruis wordt geproduceerd door de luidsprekers die op het toestel zijn aangesloten omdat het tv-audiosignaal dat via ARC naar het toestel wordt ingevoerd niet wordt ondersteund door dit apparaat, stelt u "ARC" in op "Off" en gebruikt u de luidspreker van de tv.

Standby Sync

Selecteert of HDMI Control moet worden gebruikt om de stand-bywerking van de tv en het toestel te koppelen wanneer "HDMI Control" is ingesteld op "On".

Instellingen

Off	Dit toestel wordt niet in de stand-bymodus gezet als de tv is uitgeschakeld.
On	Zet het toestel in de stand-bymodus als de tv is uitgeschakeld.
Auto (standaard)	Zet het toestel alleen in de stand-bymodus als de tv is uitgeschakeld wanneer het toestel tv-audio of HDMI-signalen ontvangt.

Audio Output

Selecteert een apparaat voor het weergeven van audio.



- De instellingen "Amp" en "HDMI OUT1" zijn alleen beschikbaar als "HDMI Control" is ingesteld op "Off".
- De instelling "HDMI OUT2" is alleen beschikbaar als "HDMI OUT2 Assign" (p. 129) is ingesteld op "Main".

Amp

Schakelt de audioweergave via de luidsprekers en hoofdtelefoon die op het toestel zijn aangesloten in of uit.

Instellingen

Off	Schakelt de audioweergave via de luidsprekers en hoofdtelefoon uit.
On (standaard)	Schakelt de audioweergave via de luidsprekers en hoofdtelefoon in.

□ HDMI OUT1, HDMI OUT2

Schakelt de audioweergave via een tv die is aangesloten op de HDMI OUT 1-aansluiting of HDMI OUT 2-aansluiting in of uit.

Instellingen

Off (standaard)	Schakelt de audioweergave via de tv uit.
On	Schakelt de audioweergave via de tv in.



- De HDMI OUT 1–2-aansluitingen voeren 2-kanaals geluidssignalen uit als het toestel is ingeschakeld.

■ Standby Through

Bepaalt of video/audio (invoer via HDMI-aansluitingen) moet worden uitgevoerd naar de tv als het apparaat in de stand-bymodus staat. Als deze functie is ingesteld op "On", kunt u de signaalkeuzetoetsen (AV 1–7 en V-AUX) gebruiken om een HDMI-signaal te selecteren, zelfs als het toestel in de stand-bymodus staat (als de stand-byindicator op het toestel knippert).

Instellingen

Off (standaard)	Geen uitvoer van video/audio naar de tv.
On	Uitvoer van video/audio naar de tv. (Het toestel verbruikt meer stroom dan wanneer "Off" is geselecteerd.)



- Deze instelling is alleen beschikbaar als "HDMI Control" is ingesteld op "Off".

Network

Configureert de netwerkinstellingen.



■ IP Address

Configureert de netwerkparameters (zoals IP-adres).

□ DHCP

Bepaalt of een DHCP-server wordt gebruikt.

Instellingen

Off	Er wordt geen DHCP-server gebruikt. U moet de netwerkparameters handmatig configureren. Zie "Handmatige netwerkinstellingen" voor meer informatie.
On (standaard)	Er wordt een DHCP-server gebruikt om de netwerkparameters (zoals IP-adres) van het toestel automatisch te bepalen.

■ Handmatige netwerkinstellingen

1 Stel "DHCP" in op "Off".

2 Gebruik de cursortoetsen (Δ/▽) om een parametertype te selecteren en druk op ENTER.

IP Address	Hierin kunt u een IP-adres opgeven.
Subnet Mask	Hierin kunt u een subnetmasker opgeven.
Default Gateway	Specificeert het IP-adres dat aan dit toestel is toegewezen.
DNS Server (P)	Hierin kunt u het IP-adres van de primaire DNS-server opgeven.
DNS Server (S)	Hierin kunt u het IP-adres van de secundaire DNS-server opgeven.

3 Gebruik de cursortoetsen (◀/▶) om de invoegpositie te verplaatsen en de cursortoetsen (Δ/▽) om een waarde te selecteren.

4 Druk op ENTER om de instelling te bevestigen.

5 Als u een andere netwerkparameter wilt configureren, herhaalt u stap 2 tot 4.

6 Als u de wijzigingen wilt opslaan, gebruikt u de cursortoetsen om “OK” te selecteren en drukt u op ENTER.

7 Druk op ON SCREEN om het menu te sluiten.

■ Network Standby

Bepaalt of het toestel kan worden ingeschakeld vanaf andere apparaten in het netwerk (netwerk stand-by).

Instellingen

Off (standaard)	Schakelt de netwerk stand-byfunctie uit.
On	Schakelt de netwerk stand-byfunctie in. (Het toestel verbruikt meer stroom dan wanneer “Off” is geselecteerd.)

■ MAC Address Filter

Stelt het MAC-adresfilter in om te verhinderen dat andere netwerkapparaten toegang krijgen tot het toestel.

□ Filter

Schakelt het MAC-adresfilter in/uit.

Instellingen

Off (standaard)	Schakelt het MAC-adresfilter uit.
On	Schakelt het MAC-adresfilter in. In “MAC Address 1–10” moet u de MAC-adressen opgeven van de netwerkapparaten die toegang mogen hebben tot het apparaat.

□ MAC Address 1–10

Hierin geeft u de MAC-adressen (maximaal 10) op van de netwerkapparaten die toegang mogen hebben tot het toestel als “Filter” is ingesteld op “On”.

■ Procedure

- 1** Gebruik de cursortoetsen (Δ/∇) om “MAC Address 1–5” of “MAC Address 6–10” te selecteren en druk op ENTER.
- 2** Gebruik de cursortoetsen (Δ/∇) om een MAC-adresgetal te selecteren en druk op ENTER.
- 3** Gebruik de cursortoetsen (\leftarrow/\rightarrow) om de invoegpositie te verplaatsen en de cursortoetsen (Δ/∇) om een waarde te selecteren.
- 4** Druk op ENTER om de instelling te bevestigen.
- 5** Als u de wijzigingen wilt opslaan, gebruikt u de cursortoetsen om “OK” te selecteren en drukt u op ENTER.
- 6** Druk op ON SCREEN om het menu te sluiten.

■ Network Name

Bewerkt de netwerknaam (de naam van het toestel op het netwerk) die andere netwerkapparaten wordt weergegeven.

■ Procedure

- 1** Druk op ENTER om het scherm voor het bewerken van de naam te openen.
- 2** Gebruik de cursortoetsen en ENTER om de naam te wijzigen en selecteer “ENTER” om de invoer te bevestigen.



- Selecteer “CLEAR” om de invoer te wissen.

- 3** Gebruik de cursortoetsen om “OK” te selecteren en druk op ENTER.



- Als u de standaardinstelling wilt herstellen, selecteert u “RESET”.

- 4** Druk op ON SCREEN om het menu te sluiten.

Multi Zone

Configureert de multizone-instellingen.

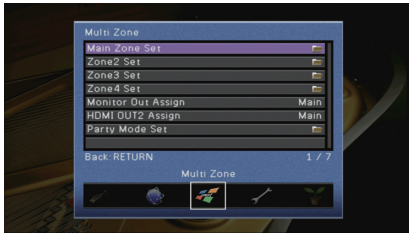

Main Zone Set

Configureert de hoofdzone-instelling.

Zone Rename

Wijzigt de zonenam (voor de hoofdzone) die wordt weergegeven op de display van het voorpaneel of het tv-scherm.

Procedure

- 1 Druk op ENTER om het scherm voor het bewerken van de naam te openen.
- 2 Gebruik de cursortoetsen en ENTER om de naam te wijzigen en selecteer "ENTER" om de invoer te bevestigen.

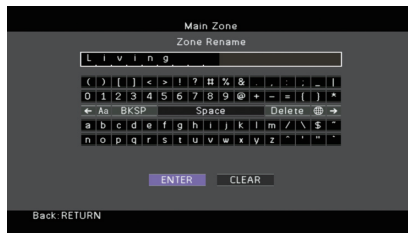

- Selecteer "CLEAR" om de invoer te wissen.

- 3 Gebruik de cursortoetsen om "OK" te selecteren en druk op ENTER.



- Als u de standaardinstelling wilt herstellen, selecteert u "RESET".

- 4 Druk op ON SCREEN om het menu te sluiten.

Zone2 Set, Zone3 Set

Configureert de Zone2- of Zone3-instellingen.

Volume

Schakelt volumeaanpassingen in/uit voor Zone2- of Zone3-weergave.

Als u een externe versterker met volumeregeling hebt aangesloten op het toestel, schakelt u de volumeregeling voor de overeenkomstige zone uit.

Instellingen

Fixed	Schakelt volumeaanpassingen uit voor Zone2- of Zone3-weergave.
Variable (standaard)	Schakelt volumeaanpassingen in voor Zone2- of Zone3-weergave.



- Deze instelling is niet beschikbaar afhankelijk van de instelling van "Power Amp Assign" (p. 116).

Max Volume

Stelt het maximale volume voor Zone2 of Zone3 in om een extreem geluidsvolume te voorkomen.

Instelbereik

-30,0 dB tot +15,0 dB (stappen van 5,0 dB), +16,5 dB

Standaard

+16,5 dB



- Deze instelling is alleen beschikbaar als "Volume" is ingesteld op "Variable".

Initial Volume

Stelt het eerste volume voor Zone2 of Zone3 in voor wanneer het toestel wordt ingeschakeld.

Instellingen

Off (standaard)	Stelt het volume in op het niveau dat was ingesteld op het moment dat dit toestel in de stand-bymodus werd gezet.
On	Stelt in op Mute of het opgegeven volumenniveau (-80,0 dB tot +16,5 dB, stappen van 0,5 dB). (Geef een volumenniveau op dat lager is dan de instelling "Max Volume".)



- Deze instelling is alleen beschikbaar als "Volume" is ingesteld op "Variable".

□ Mono

Schakelt tussen stereo- en mono-standen voor Zone2- of Zone3-weergave.

Instellingen

Off (standaard)	Produceert stereogeluiden in Zone2 of Zone3.
On	Produceert monogeluiden in Zone2 of Zone3.

□ Zone Scene Rename

Wijzigt de scènenamen (voor Zone2 of Zone3) die wordt weergegeven op de display van het voorpaneel of het tv-scherm.

■ Procedure

- 1 Gebruik de cursortoetsen om de scène te selecteren waarvan u de naam wilt wijzigen en druk op ENTER.**
- 2 Druk op ENTER om het scherm voor het bewerken van de naam te openen.**
- 3 Gebruik de cursortoetsen en ENTER om de naam te wijzigen en selecteer “ENTER” om de invoer te bevestigen.**

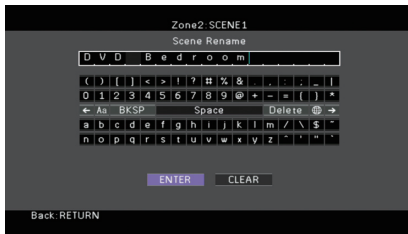

- Selecteer “CLEAR” om de invoer te wissen.

- 4 Gebruik de cursortoetsen om “OK” te selecteren en druk op ENTER.**



- Als u de standaardinstelling wilt herstellen, selecteert u “RESET”.

- 5 Druk op ON SCREEN om het menu te sluiten.**

□ Zone Rename

Wijzigt de zonenaam (voor Zone2 of Zone3) die wordt weergegeven op de display van het voorpaneel of het tv-scherm.

U kunt de zonenaam op dezelfde manier wijzigen als “Zone Rename” in “Main Zone Set” (p. 127).

■ Zone4 Set

Configureert de Zone4-instellingen.

□ Zone Scene Rename

Wijzigt de scènenamen (voor Zone4) die wordt weergegeven op de display van het voorpaneel of het tv-scherm.

U kunt de scènenamen op dezelfde manier wijzigen als “Zone Scene Rename” in “Zone2 Set, Zone3 Set” (p. 128).

□ Zone Rename

Wijzigt de zonenaam (voor Zone4) die wordt weergegeven op de display van het voorpaneel of het tv-scherm.

U kunt de zonenaam op dezelfde manier wijzigen als “Zone Rename” in “Main Zone Set” (p. 127).

■ Monitor Out Assign

Selecteer de zone waarvoor de MONITOR OUT/ZONE OUT (COMPONENT VIDEO, S VIDEO en VIDEO)-aansluitingen worden gebruikt.

Instellingen

Main (standaard), Zone2, Zone3



- Als u video's die worden afgespeeld op een zonevideoapparaat wilt bekijken op de zonevideomonitor, moet u de videomonitor op dezelfde manier als het videoapparaat aansluiten op het toestel. Als u bijvoorbeeld video's van de dvd-speler wilt bekijken via een componentvideokabel, sluit u de videomonitor met een componentvideokabel aan op de COMPONENT VIDEO-aansluitingen.

HDMI OUT2 Assign

Selecteer de zone waarvoor de HDMI OUT 2 (ZONE OUT)-aansluiting wordt gebruikt.

Instellingen

Main (standaard), Zone2, Zone4



- Voor meer informatie over welke video-/audiosignalen naar elke zone kunnen worden uitgevoerd, raadpleegt u "Weergave in meerdere zones" (p. 160).

Audio Output

Schakelt de audioweergave via de HDMI OUT 2-aansluiting als "HDMI OUT2 Assign" is ingesteld op "Zone2".

On	Schakelt de audioweergave in.
Off (standaard)	Schakelt de audioweergave uit (alleen videoweergave).

Party Mode Set

Schakelt het omschakelen naar de partymodusfunctie (p. 97) in/uit voor elke zone.

Keuze

Doel: Zone2, Doel: Zone3, Doel: Zone4

Instellingen

Disable	Schakelt het omschakelen naar de partymodusfunctie uit.
Enable (standaard)	Schakelt het omschakelen naar de partymodusfunctie in. U kunt de partymodus in-/uitschakelen door op PARTY op de afstandsbediening te drukken.

Function

Configureert de functies waardoor het toestel makkelijker te gebruiken is.



Input Assignment

Wijst de COMPONENT VIDEO-, COAXIAL- en OPTICAL-aansluitingen toe aan een andere signaalbron.

Procedure

Voorbeeld: de OPTICAL (5)-aansluiting toewijzen aan de signaalbron "AV 2"

- Gebruik de cursortoetsen om de cel op het snijpunt van "AV 2" en "Optical" te selecteren, en druk op ENTER.



- Gebruik de cursortoetsen om "5" te selecteren en druk op ENTER.

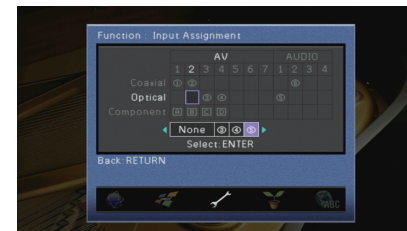

3 Druk op ON SCREEN om het menu te sluiten.



- COAXIAL- en OPTICAL-aansluitingen kunnen niet tegelijkertijd aan dezelfde signaalbron worden toegewezen.

■ Display Set

Configureer de instellingen van de display op het voorpaneel en de display op het tv-scherm.

□ Dimmer (Front Display)

Wijzigt de helderheid van de display op het voorpaneel.

Instelbereik

-4 tot 0 (hoger voor helderder)

Standaard

0



- De display op het voorpaneel kan donker worden als "ECO Mode" (p. 132) is ingesteld op "On".

□ Short Message

Bepaalt of korte berichten op het tv-scherm worden weergegeven als het toestel wordt bediend (zoals signaalselectie en volumeregeling).

Instellingen

On (standaard)	Korte berichten worden op het tv-scherm weergegeven.
Off	Korte berichten worden niet op het tv-scherm weergegeven.

□ Wallpaper

Selecteer de afbeelding die als achtergrond moet worden gebruikt op de tv.

Instellingen

Picture 1 (standaard), Picture 2, Picture 3	Geeft het geselecteerde beeld weer op het TV-scherm als er geen videosaal is.
Gray	Geeft een grijze achtergrond weer op het tv-scherm als er geen videosaal is.

■ Trigger Output1, Trigger Output2

Stelt de TRIGGER OUT 1–2-aansluitingen in om synchroon te functioneren met de stroomstatus van elke zone of ingangschakeling.

□ Trigger Mode

Bepaalt de voorwaarden voor de werking van de TRIGGER OUT-aansluiting.

Instellingen

Power (standaard)	De TRIGGER OUT-aansluiting werkt synchroon met de stroomstatus van de zone die is aangeduid als "Target Zone".
Source	De TRIGGER OUT-aansluiting werkt synchroon met de ingangschakeling in de zone die is aangeduid als "Target Zone". Een elektronisch signaal wordt verzonden volgens de instelling van "Source".
Manual	Selecteer deze instelling om handmatig het uitgangsniveau voor de elektronische signaaloverdracht te schakelen met "Manual".

Source

Bepaalt het uitgangsniveau van de elektronische signaaloverdracht met elke ingangschakeling als "Trigger Mode" is ingesteld op "Source".

Keuzes

AV 1–7, V-AUX, AUDIO 1–4, PHONO, TUNER, (netwerkbronnen), USB, MULTI CH

Instellingen

Low	Stopt de elektronische signaaloverdracht als u naar de signaalbron schakelt die in deze optie wordt gespecificeerd.
High (standaard)	Verzendt het elektronische signaal als u naar de signaalbron schakelt die in deze optie wordt gespecificeerd.

Manual

Bepaalt het uitgangsniveau voor de elektronische signaaloverdracht handmatig als "Trigger Mode" is ingesteld op "Manual". Deze instelling kan ook worden gebruikt om de juiste functie van het externe apparaat, aangesloten via de TRIGGER OUT-aansluiting te bevestigen.

Keuzes

Low	Stopt de elektronische signaaloverdracht.
High (standaard)	Verzendt het elektronische signaal.

Target Zone

Bepaalt de zone waarmee de TRIGGER OUT-aansluiting synchroon werkt.

Instellingen

Main	Als "Trigger Mode" is ingesteld op "Power", wordt de elektronische signaaloverdracht gesynchroniseerd met de stroomstatus van de hoofdzone. Als "Trigger Mode" is ingesteld op "Source", wordt de elektronische signaaloverdracht gesynchroniseerd met de ingangschakeling in de hoofdzone.
Zone2	Als "Trigger Mode" is ingesteld op "Power", wordt de elektronische signaaloverdracht gesynchroniseerd met de stroomstatus van Zone2. Als "Trigger Mode" is ingesteld op "Source", wordt de elektronische signaaloverdracht gesynchroniseerd met de ingangschakeling in Zone2.
Zone3	Als "Trigger Mode" is ingesteld op "Power", wordt de elektronische signaaloverdracht gesynchroniseerd met de stroomstatus van Zone3. Als "Trigger Mode" is ingesteld op "Source", wordt de elektronische signaaloverdracht gesynchroniseerd met de ingangschakeling in Zone3.
Zone4	Als "Trigger Mode" is ingesteld op "Power", wordt de elektronische signaaloverdracht gesynchroniseerd met de stroomstatus van Zone4. Als "Trigger Mode" is ingesteld op "Source", wordt de elektronische signaaloverdracht gesynchroniseerd met de ingangschakeling in Zone4.
All (standaard)	Als "Trigger Mode" is ingesteld op "Power", wordt de elektronische signaaloverdracht gesynchroniseerd met de stroomstatus van een willekeurige zone. Als "Trigger Mode" is ingesteld op "Source", wordt de elektronische signaaloverdracht gesynchroniseerd met de ingangschakeling in een willekeurige zone.

DC OUT

Configureert de instelling voor de DC OUT-aansluiting.

Power Mode

Selecteert hoe er stroom wordt toegevoerd naar het Yamaha AV-accessoire dat is aangesloten op de DC OUT-aansluiting.

Instellingen

Continuous (standaard)	Levert onafgebroken stroom via de DC OUT-aansluiting ongeacht de energiestatus (aan/stand-by) van het toestel.
Main Zone Power Sync.	Levert alleen stroom via de DC OUT-aansluiting als de hoofdzone is ingeschakeld. (Deze instelling werkt mogelijk niet goed op bepaalde accessoires.)

Memory Guard

Voorkomt dat de instellingen per ongeluk worden gewijzigd.

Instellingen

Off (standaard)	De instellingen zijn niet beveiligd.
On	De instellingen zijn beveiligd totdat "Off" wordt geselecteerd.



- Wanneer "Memory Guard" is ingesteld op "On" wordt het slotpictogram (🔒) in het menu scherm weergegeven.

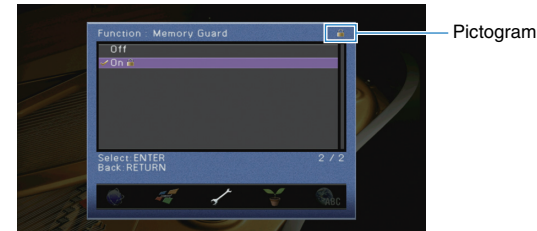

ECO

Configureert de instellingen van stroomvoorziening.



Auto Power Standby

Stelt de hoeveelheid tijd in voor de automatische stand-byfunctie. Als u het toestel niet gebruikt gedurende een opgegeven tijd, wordt het toestel automatisch in de stand-bymodus gezet.

Instellingen

Off	Het toestel wordt niet automatisch in de stand-bymodus gezet.
2 hours, 4 hours, 8 hours, 12 hours	Het toestel wordt in de stand-bymodus gezet als u het toestel niet bedient gedurende opgegeven tijd. Als bijvoorbeeld "2 hours" is geselecteerd, schakelt het toestel over naar de stand-bymodus als u het twee uur niet hebt gebruikt.

Standaard

Modellen voor de V.S., en Europa: 8 hours
Overige modellen: Off



- Net voordat de stand-bymodus op het toestel wordt geactiveerd, wordt "Auto Power Standby" weergegeven en begint het aftellen op de display van het voorpaneel.

ECO Mode

Schakelt de eco-modus (energiebesparingsmodus) in of uit.

Als de eco-modus is ingeschakeld, kunt u het stroomverbruik van het toestel verminderen.

Instellingen

Off (standaard)	Schakelt de eco-modus uit.
On	Schakelt de eco-modus in.



- De nieuwe instelling wordt van kracht nadat het toestel opnieuw is gestart.
- Als "ECO Mode" is ingesteld op "On", kan de display van het voorpaneel donker worden.
- Als u audio met een hoog volume wilt afspelen, stelt u "ECO Mode" in op "Off".

Language

Selecteert de taal van het menu op het scherm.

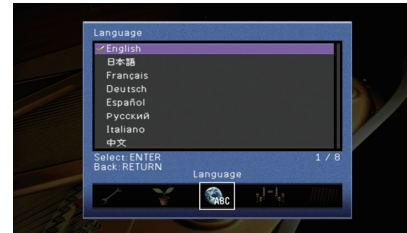

Instellingen

English (standaard)	Engels
日本語	Japans
Français	Frans
Deutsch	Duits
Español	Spaans
Русский	Russisch
Italiano	Italiaans
中文	Chinese



- De informatie op de display op het voorpaneel is alleen beschikbaar in het Engels.

Informatie over het toestel weergeven (menu Information)

U kunt de informatie over het toestel raadplegen op het tv-scherm.

- 1 Druk op **ON SCREEN**.
- 2 Gebruik de cursortoetsen om “Information” te selecteren en druk op **ENTER**.

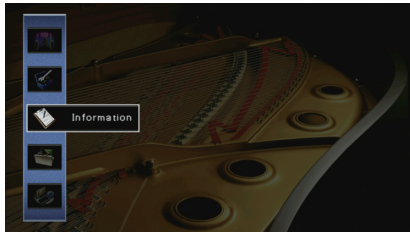

- 3 Gebruik de cursortoetsen (</>) om een informatietype te selecteren.

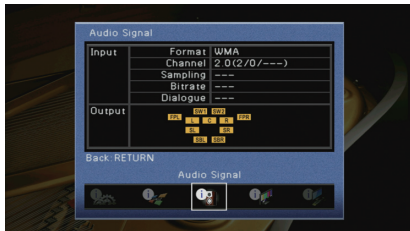

- 4 Druk op **ON SCREEN** om het menu te sluiten.

Informatietypen

■ Audio Signal

Geeft informatie weer over het huidige audiosignaal.

Input	Format	De audio-indeling van het ingangssignaal.
	Channel	Het aantal bronkanalen in het ingangssignaal (voor/surround/LFE) Voorbeeld: “5.1 (3/2/0.1)” betekent 5.1ch in totaal (3 voorkanalen, 2 surroundkanalen, en LFE).
	Sampling	Het aantal samples per seconde van het digitale ingangssignaal.
	Bitrate	De hoeveelheid data per seconde van het ontvangen bitstreamsignaal.
	Dialogue	Het dialoognormalisatieniveau van het ontvangen bitstreamsignaal
Output	De luidsprekeraansluitingen waarvan de signalen worden uitgevoerd.	



- Zelfs als het toestel is ingesteld voor de directe uitvoer van bitstreamsignalen, kan het signaal geconverteerd worden afhankelijk van de specificaties en de instellingen van het weergaveapparaat.

■ Video Signal

Geeft informatie weer over het huidige videosignaal.

HDMI Signal	Aanwezigheid of afwezigheid van HDMI-siginaalvoer-/uitvoer
HDMI Resolution	Resoluties van het ingangssignaal (analoog of HDMI) en het uitgangssignaal (HDMI).
Analog Resolution	Resolutie van het ingangssignaal (analoog) en het uitgangssignaal op de MONITOR OUT-aansluitingen (analoog).

■ HDMI Monitor

Geeft informatie weer over de tv's die zijn aangesloten op de HDMI OUT-aansluitingen. Gebruik de cursortoetsen (Δ/∇) om te schakelen tussen “OUT1” en “OUT2”.

Interface	Tv-interface
Video Resolution	Resoluties die door de tv worden ondersteund

Network

Geeft de netwerkinformatie van het toestel weer.

IP Address	IP-adres
Subnet Mask	Subnetmasker
Default Gateway	Het IP-adres van de standaardgateway
DNS Server (P)	Het IP-adres van de primaire DNS-server
DNS Server (S)	Het IP-adres van de secundaire DNS-server
MAC Address	MAC-adres
Network Name	Netwerknnaam (de naam van het toestel in het netwerk) (p. 126)
Status	De verbindingstatus van de NETWORK-aansluiting

System

Geeft de systeeminformatie van het toestel weer.

Remote ID	De afstandsbedienings-ID van het toestel (p. 135)
TV Format	Het videosignaaltype van het toestel (p. 136)
Speaker Impedance	De ingestelde luidsprekerimpedantie van het toestel (p. 135)
Tuner Freq. Step	(Uitsluitend Azië en de algemene modellen) De instelling van de FM/AM-afstemmingsfrequentie van het toestel (p. 136)
System ID	Systeem-ID-nummer
Firmware Version	De versie van de firmware die op het toestel is geïnstalleerd



- Als het toestel via het netwerk een nieuwere versie van de firmware detecteert, wordt "!" (uitroepteken) weergegeven bovenaan rechts van pictogrammen "Information" en "System", en wordt een bericht weergegeven in dit scherm. U kunt de update van de firmware van het toestel uitvoeren in dit scherm op ENTER te drukken en de procedure in "De firmware van het toestel bijwerken via het netwerk" (p. 146) te volgen.

Multi Zone

Geeft informatie weer over Zone2, Zone3 en Zone4.

Input	De signaalbron die is geselecteerd voor Zone2, Zone3 of Zone4
Volume	Het volume voor Zone2 of Zone3

De systeeminstellingen configureren (menu ADVANCED SETUP)

Configureer de systeeminstellingen van het toestel via de display op het voorpaneel.

- Zet het toestel in de stand-bymodus.**
- Houd STRAIGHT op het voorpaneel ingedrukt en druk op MAIN ZONE .**

MAIN ZONE  STRAIGHT

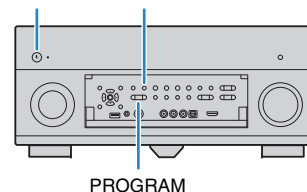

- Druk op PROGRAM om een item te selecteren.**
- Druk op STRAIGHT om een instelling te selecteren.**
- Druk op MAIN ZONE  om het toestel in de stand-bymodus te zetten en schakel het vervolgens opnieuw in.**

De nieuwe instellingen worden van kracht.

Items van het menu ADVANCED SETUP

Item	Function	Pagina
SPEAKER IMP.	Wijzigt de instelling van de luidsprekerimpedantie.	135
REMOTE SENSOR	Hiermee schakelt u de afstandsbedieningssensor van het hoofdtoestel in of uit.	135
REMOTE CON AMP	Selecteert de afstandsbedienings-ID van het toestel.	135
TUNER FRQ STEP	(Uitsluitend Azië en de algemene modellen) Verandert de instelling van FM/AM-afstemmingsfrequentie.	136
TV FORMAT	Wisselt het videosignaaltype.	136
MONITOR CHECK	Verwijdert de beperking op HDMI-videoweergave.	136
RECOV./BACKUP	Maakt een back-up van de instellingen van het toestel of herstelt de instellingen vanuit de back-up.	137
INITIALIZE	Herstelt de standaardinstellingen.	137
FIRM UPDATE	Werkt de firmware bij.	137
VERSION	Controleert de versie van de firmware die momenteel is geïnstalleerd op het toestel.	137

De instelling van de luidsprekerimpedantie (SPEAKER IMP.) wijzigen



Wijzig de instellingen van de luidsprekerimpedantie van het toestel overeenkomstig de impedantie van de aangesloten luidsprekers.

Instellingen

6 Ω MIN	Selecteer deze optie als u luidsprekers van 6 ohm wilt aansluiten op het toestel. U kunt ook luidsprekers van 4 ohm gebruiken als voorste luidsprekers.
8 Ω MIN (standaard)	Selecteer deze optie als u luidsprekers van 8 ohm wilt aansluiten op het toestel.

De afstandsbedieningssensor (REMOTE SENSOR) in-/uitschakelen



Schakel de afstandsbedieningssensor van het hoofdtoestel in of uit. Als de afstandsbedieningssensor is uitgeschakeld, kunt u het toestel niet met de afstandsbediening bedienen.

Instellingen

ON (standaard)	Hiermee schakelt u de afstandsbedieningssensor in.
OFF	Hiermee schakelt u de afstandsbedieningssensor uit.

De afstandsbedienings-ID selecteren (REMOTE CON AMP)



Wijzig de afstandsbedienings-ID van het toestel zodat deze overeenstemt met de ID van de afstandsbediening (standaard: ID1). Bij het gebruik van meerdere Yamaha AV-Receiver kunt u elke afstandsbediening instellen met een unieke afstandsbedienings-ID voor de bijbehorende ontvanger.

Instellingen

ID1 (standaard), ID2

■ De afstandsbedienings-ID van de afstandsbediening wijzigen

Voer elk van de volgende stappen binnen 30 seconden uit. Anders wordt het instellen automatisch geannuleerd.

- 1 Druk op **SETUP**.
- 2 Gebruik de cursortoetsen (Δ/▽) om “PRESET” te selecteren en druk op **ENTER**.



- 3 Druk op **RECEIVER**  en druk op **ENTER**.
- 4 Gebruik de nummertoeetsen of de cursortoetsen om “5019” (ID1) of “5020” (ID2) in te voeren.



5 Druk op ENTER om de instelling te bevestigen.

Nadat de afstandsbedienings-id met succes geregistreerd is, verschijnt "OK" in het displayvenster.

Als "ERROR" wordt weergegeven, is het instellen mislukt. Herhaal vanaf stap 3.

6 Druk op SETUP om het setupmenu te sluiten.



- De geregistreerde afstandsbedieningscodes (p. 138) worden niet gewist als u de afstandsbedienings-ID wijzigt.

De instelling van de FM/AM-afstemmingsfrequentie wijzigen (TUNER FRQ STEP)

(Uitsluitend Azië en de algemene modellen)



Wijzig de instelling van FM/AM-afstemmingsfrequentie van het apparaat overeenkomstig uw land of regio.

Instellingen

FM100/AM10	Selecteer deze instelling als u de FM-frequentie wilt aanpassen in stappen van 100 kHz en de AM-frequentie in stappen van 10 kHz.
FM50/AM9 (standaard)	Selecteer deze instelling als u de FM-frequentie wilt aanpassen in stappen van 50 kHz en de AM-frequentie in stappen van 9 kHz.

Het videosignaaltype wisselen (TV FORMAT)



Wijzig het videosignaaltype van het toestel zodat het overeenstemt met de video-indeling van uw tv.

Instellingen

NTSC, PAL

Standaard

Modellen voor de V.S., Canada, Korea en algemene modellen: NTSC

Overige modellen: PAL

De beperking op HDMI-videoweergave verwijderen (MONITOR CHECK)



Het toestel detecteert automatisch de resoluties die worden ondersteund door een tv die is aangesloten op de HDMI OUT-aansluiting.

Schakel de monitorcontrolefunctie uit als u een resolutie wilt opgeven in "Resolution" (p. 122) als het toestel de resolutie van de tv niet kan bepalen of als u een andere resolutie dan de bepaalde resolutie wilt opgeven.

Instellingen

YES (standaard)	Schakelt de schermcontrolefunctie in. (Videosignalen worden alleen uitgevoerd met een resolutie die door de tv wordt ondersteund.)
SKIP	Schakelt de schermcontrolefunctie uit. (Videosignalen worden uitgevoerd met de opgegeven resolutie, ook wanneer die niet door de tv wordt ondersteund.)



- Reset op "YES" als het toestel niet meer werkt doordat video van het toestel niet kan worden weergegeven op de tv nadat "MONITOR CHECK" is ingesteld op "SKIP".

Back-up maken van de instellingen en deze herstellen (RECOV./BACKUP)



Maakt een back-up van de instellingen van het toestel of herstelt de instellingen vanuit de back-up.

■ Back-up-/herstelprocedure

- 1 Druk herhaaldelijk op **STRAIGHT** om “**BACKUP**” of “**RECOVERY**” te selecteren en druk op **INFO** om het proces te starten.

Keuzes

BACKUP	Maakt een back-up van de instellingen van het toestel in het interne geheugen.
RECOVERY	Herstelt de instellingen van het toestel vanuit de back-up (alleen beschikbaar als er een back-up is gemaakt).

Opmerking

- Schakel het toestel niet uit tijdens het herstelproces. De instellingen worden dan mogelijk niet goed teruggezet.
- De back-up bevat geen gebruikersinformatie (zoals gebruikersaccounts en wachtwoorden) of toestel specifieke informatie (MAC-adres, IP-adres enz.).

De standaardinstellingen herstellen (INITIALIZE)



Herstelt de standaardinstellingen van het toestel.

Keuzes

VIDEO	Herstelt de standaardinstellingen van videoconfiguraties.
ALL	Herstelt de standaardinstellingen van het toestel.
CANCEL	Er wordt geen initialisatie uitgevoerd.

De firmware bijwerken (FIRM UPDATE)



Wanneer dit nodig is, verschijnt er nieuwe firmware die extra eigenschappen of productverbeteringen bevat. Updates kunnen worden gedownload van de website van Yamaha. Als het toestel is aangesloten op het internet, kunt u de firmware bijwerken via het netwerk. Raadpleeg de bijbehorende informatie bij de updates voor details.

■ Firmware updateprocedure

Voer deze procedure niet uit tenzij een update van de firmware noodzakelijk is. Lees de bijbehorende informatie bij de updates voordat u de firmware bijwerkt.

- 1 Druk herhaaldelijk op **STRAIGHT** om “**USB**” of “**NETWORK**” te selecteren en druk op **INFO** om de update van de firmware te starten.

Keuzes

USB	De firmware bijwerken met een USB-geheugenapparaat.
NETWORK	De firmware bijwerken via het netwerk.



- Als het toestel een nieuwere versie van de firmware detecteert via het netwerk, wordt een bericht weergegeven nadat u op **ON SCREEN** hebt gedrukt. In dit geval kunt u de update van de firmware van het toestel ook uitvoeren door de procedure in “De firmware van het toestel bijwerken via het netwerk” (p. 146) te volgen.

De versie van de firmware controleren (VERSION)



Controleer de versie van de firmware die momenteel is geïnstalleerd op het toestel.



- U kunt de versie van de firmware eveneens controleren in “System” (p. 134) in het menu “Information”.
- Het kan enige tijd duren voordat de firmwareversie wordt weergegeven.

Externe apparaten besturen met de afstandsbediening

U kunt de afstandsbediening van het toestel gebruiken voor het bedienen van externe apparaten (zoals bd/dvd-spelers), als u de afstandsbedieningscode van het externe apparaat hebt geregistreerd. U kunt ook de macrofunctie gebruiken om meerdere functies tegelijk na elkaar uit te voeren.

1 Druk op SETUP.



- Als er geen handeling wordt uitgevoerd binnen 30 seconden, verlaat de afstandsbediening automatisch het setup menu.

2 Gebruik de cursortoetsen (Δ/▽) om een onderdeel te selecteren en druk op ENTER.

Naam onderdeel



Item	Function	Pagina
LEARN	Wijst een functie aan elke toets toe door de code te leren van andere afstandsbedieningen.	140
PRESET	Registreert de afstandsbedieningscode voor externe apparaten.	138
RENAME	Bewerkt de apparaatnamen of scènamen die worden weergegeven in het displayvenster van de afstandsbediening.	141
MACRO	Programmeert macrobewerkingen (reeksen besturingsopdrachten).	142
CLEAR	Wist de afstandsbedieningsconfiguraties.	144
ERASE	Wist een functie die door leren aan een toets is toegewezen.	145
EX-IR	Verlengde IR-codemodus. Deze functies is uitsluitend voor bevoegde aangepaste installateurs.	—



- Externe apparaten die niet zijn voorzien van een afstandsbedieningssensor kunnen niet bediend worden.

De afstandsbedieningscodes registreren

■ De afstandsbedieningscode van een tv instellen

U kunt de afstandsbediening van het toestel gebruiken om een tv te bedienen als u de afstandsbedieningscode van de tv hebt geregistreerd.



- U kunt de afstandsbedieningscode van uw tv ook toewijzen aan de signaalkeuzetoetsen van het toestel (p. 139). In dat geval kunt u de tv bedienen met de cursortoetsen of de nummertoeetsen (deze functie is mogelijk niet op alle tv-modellen beschikbaar).

1 Gebruik “Code zoeken afstandsbediening” op de cd-rom om te zoeken naar de afstandsbedieningscode van uw tv.



- Als er meerdere afstandsbedieningscodes zijn, registreert u de eerste code in de lijst.
Als dat niet werkt, probeert u de andere codes.

2 Druk op SETUP.

Voer elk van de volgende stappen binnen 30 seconden uit. Anders wordt het instellen geannuleerd. Als dit gebeurt, herhaalt u de procedure vanaf stap 2.

3 Gebruik de cursortoetsen (Δ/▽) om “PRESET” te selecteren en druk op ENTER.



4 Druk op TV en druk op ENTER.

“----” (leeg) of de momenteel geregistreerde code

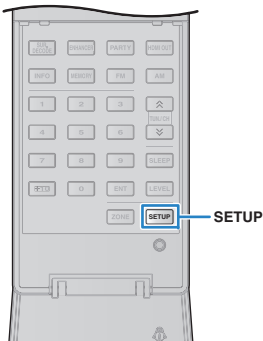
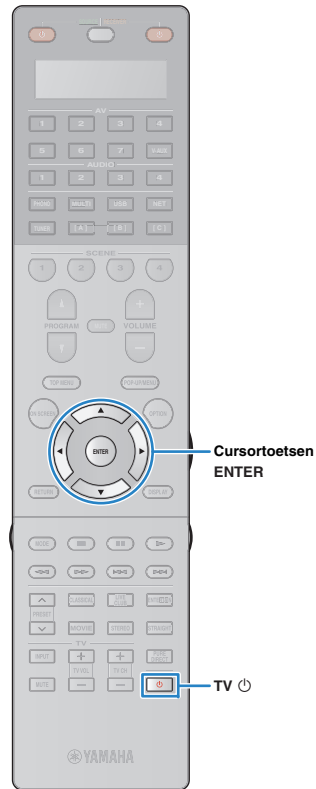

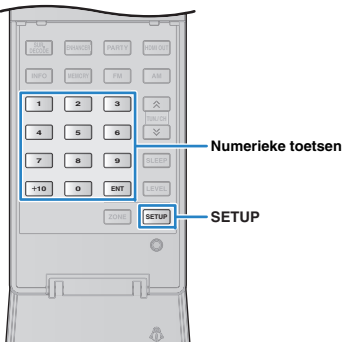
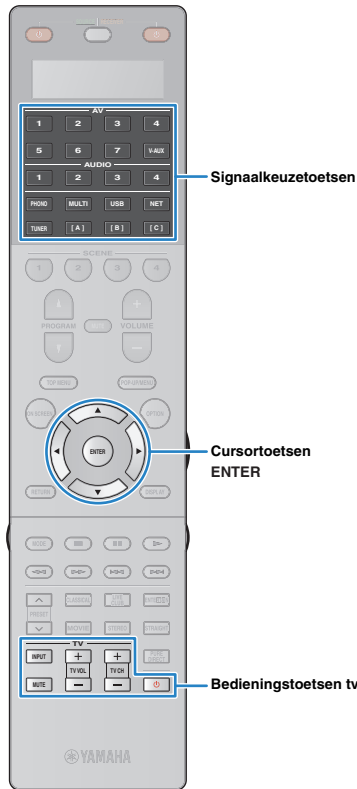

5 Gebruik de nummertoeetsen of de cursortoetsen om de 4-cijferige afstandsbedieningscode in te voeren en druk op ENTER.

Nadat de afstandsbedieningscode met succes geregistreerd is, verschijnt “OK” in het displayvenster.

Als “ERROR” wordt weergegeven, is het instellen mislukt. Herhaal vanaf stap 3.

6 Druk op SETUP om het setupmenu te sluiten.

De tv bedienen

Als u de afstandsbedieningscode van de tv hebt geregistreerd, kunt u de tv bedienen met de bedieningstoetsen voor de tv ongeacht de signaalbron die u hebt geselecteerd op het toestel.

Bedieningstoetsen tv	INPUT	Schakelt tussen de videosignaalbronnen voor de tv.
	MUTE	Dempt de audioweergave van de tv.
	TV VOL	Regelt het volume van de tv.
	TV CH	Schakelt tussen tv-zenders.
	TV \odot	Zet de tv aan/uit.

De afstandsbedieningscodes van weergaveapparaten instellen

U kunt de afstandsbediening van het toestel gebruiken om een weergaveapparaten te bedienen als u de afstandsbedieningscodes van de apparaten hebt geregistreerd. U kunt ook de signaalkeuzetoetsen gebruiken om te bepalen welk weergaveapparaat wordt bediend met de afstandsbediening, omdat de afstandsbedieningscodes van de apparaten zijn toegewezen aan de signaalkeuzetoetsen.



- Onder de standaardinstellingen van het toestel wordt de versterkercode (Yamaha: 5098) ingesteld voor alle signaalkeuzetoetsen. Met deze instelling kunt u met de afstandsbediening apparaten bedienen die compatibel zijn met HDMI Control en die op het toestel zijn aangesloten. (Deze functie werkt mogelijk niet, afhankelijk van de specificatie van het externe apparaat.)
- Als u de afstandsbedieningscode voor een extern apparaat hebt geregistreerd voor de toets [A], [B] of [C], kunt u het apparaat met de afstandsbediening besturen zonder dat u de signaalbron hoeft de schakelen nadat u op de toets hebt gedrukt.

1 Gebruik “Code zoeken afstandsbediening” op de cd-rom om te zoeken naar de afstandsbedieningscode voor uw weergaveapparaat.



- Als er meerdere afstandsbedieningscodes zijn, registreert u de eerste code in de lijst. Als dat niet werkt, probeert u de andere codes.

2 Druk op SETUP.

Voer elk van de volgende stappen binnen 30 seconden uit. Anders wordt het instellen geannuleerd. Als dit gebeurt, herhaalt u de procedure vanaf stap 2.

3 Gebruik de cursortoetsen (Δ/∇) om “PRESET” te selecteren en druk op ENTER.



4 Druk op een overeenkomstige signaalkeuzetoets en druk op ENTER.

Druk bijvoorbeeld op AV1 om de afstandsbedieningscode in te stellen van het weergaveapparaat dat is aangesloten op de AV1-aansluiting.

Momenteel geregistreerde code



5 Gebruik de nummertoeetsen of de cursortoetsen om de 4-cijferige afstandsbedieningscode in te voeren en druk op ENTER.

Nadat de afstandsbedieningscode met succes geregistreerd is, verschijnt “OK” in het displayvenster.

Als “ERROR” wordt weergegeven, is het instellen mislukt. Herhaal vanaf stap 3.

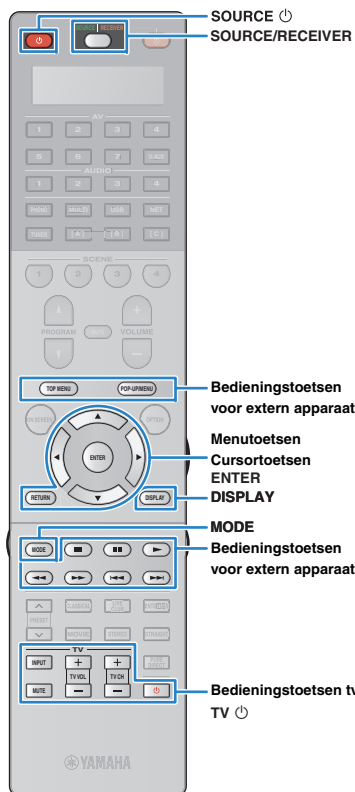

6 Als u een andere afstandsbedieningscode wilt instellen, herhaalt u stap 4 en 5.

7 Druk op **SETUP** om het setupmenu te sluiten.



- Voor meer informatie over het toewijzen van een afstandsbedieningscode aan een SCENE-toets raadpleegt u "Scenetoewijzingen configureren" (p. 63).

□ Een weergaveapparaat bedienen

Als u de afstandsbedieningscode van het weergaveapparaat hebt ingesteld, kunt u het apparaat bedienen met de volgende toetsen nadat u de signaalbron of scene hebt geselecteerd.



- Door te drukken op SOURCE/RECEIVER kunt u schakelen tussen de apparaten (het toestel of het externe apparaat) die worden bediend met de menu-toetsen, DISPLAY en de numerieke toetsen. U kunt het toestel bedienen als SOURCE/RECEIVER oranje brandt, of een extern apparaat als SOURCE/RECEIVER groen brandt. Als u bijvoorbeeld de afstandsbedieningscode van uw externe apparaat hebt toegewezen aan TUNER, kunt u de ingebouwde FM/AM-radio van het toestel bedienen als SOURCE/RECEIVER oranje brandt, en het externe apparaat als SOURCE/RECEIVER groen brandt.

SOURCE	Zet het weergaveapparaat aan/uit.	
	Cursortoetsen	Hiermee kunt u een item selecteren.
Menu-toetsen	ENTER	Hiermee bevestigt u een geselecteerd item.
	RETURN	Keert terug naar het vorige scherm.
DISPLAY		Schakelt tussen de informatie op de display.
MODE		Schakelt tussen modi.
	TOP MENU	Geeft het hoofdmenu weer.
	POP-UP/MENU	Geeft het pop-upmenu weer.
		Stopt het afspelen.
		Stopt het weergeven tijdelijk.
Bedieningstoetsen voor extern apparaat		Start de weergave van het geselecteerde nummer of de geselecteerde video.
		Zoekt voorwaarts/achterwaarts (ingedrukt houden).
		—
		—
		Gaat vooruit/terug.
Numerieke toetsen		Hiermee kunt u numerieke waarden invoeren.
Bedieningstoetsen tv		Hiermee kunt u de tv bedienen (p. 139).

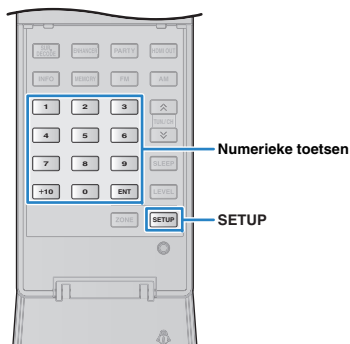

- Deze toetsen werken alleen als de overeenkomstige functie beschikbaar is op het weergaveapparaat en het apparaat kan worden bediend met een infrarood afstandsbediening.

Programmeren vanaf andere afstandsbedieningen (leren)

De afstandsbediening van het toestel kan externe bedieningssignalen ontvangen van andere infrarood-afstandsbedieningen en de afstandsbedieningshandeling leren. Als u geen afstandsbedieningscode voor uw weergaveapparaat vindt of als een toets op de afstandsbediening niet werkt nadat u de afstandsbedieningscode hebt geregistreerd, gebruik dan de leerfunctie om een functie toe te wijzen aan elke toets.

1 Druk op **SETUP**.

Voer elk van de volgende stappen binnen 30 seconden uit. Anders wordt het instellen geannuleerd. Als dit gebeurt, herhaalt u de procedure vanaf stap 1.

2 Gebruik de cursortoetsen (/) om "LEARN" te selecteren en druk op **ENTER**.



3 Druk op één van de volgende toetsen afhankelijk van het soort apparaat.

Voor weergaveapparaat: druk op de signaalkeuzetoets (die overeenstemt met de ingangen waarop het apparaat is aangesloten).

Voor tv: druk op TV .

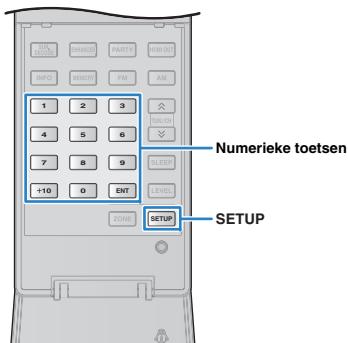
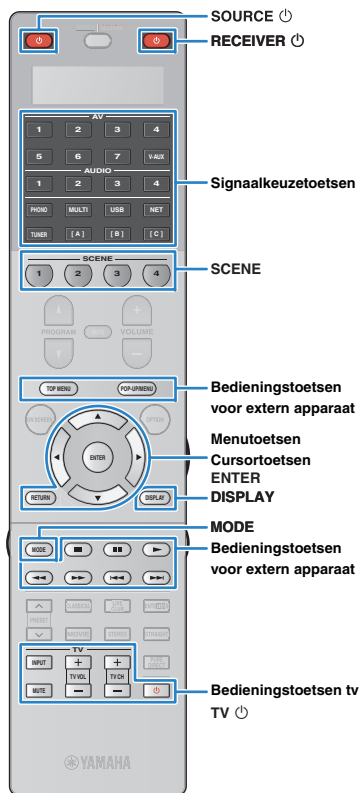

4 Druk op ENTER.

5 Richt de infraroodzenders van de afstandsbedieningen naar elkaar toe.

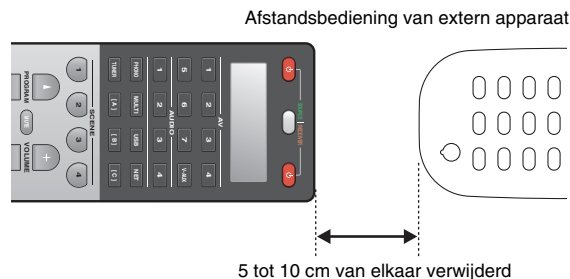

6 Voor de volgende stappen (1 en 2) binnen 10 seconden uit.

- 1 Druk op het toestel op een van de volgende toetsen waaraan u een functie wilt toewijzen.

Voor weergaveapparaat: SOURCE , menubedieningstoetsen, DISPLAY, MODE, bedieningstoetsen voor extern apparaat, numerieke toetsen

Voor tv: Bedieningstoetsen tv

- 2 Druk op het externe apparaat op de toets waarvan de functie wordt geleerd totdat "OK" verschijnt in het displayvenster.

Als "NG" wordt weergegeven, is het leren mislukt. Herhaal vanaf stap 4.

7 Herhaal stap 3 tot 6 tot alle gewenste functies geleerd zijn.

8 Druk op SETUP om het setupmenu te sluiten.



- Deze afstandsbediening kan ongeveer 200 functies leren (afhankelijk van de signalen kan dit minder zijn). Als "FULL" wordt weergegeven in het displayvenster, wist u onnodige toewijzingen om geheugenruimte vrij te maken voor de nieuwe functies.

Opmerking

- Als u in stap 3 op RECEIVER drukt, kunt u functies van een externe ontvanger toewijzen aan de menu-toetsen, de toetsen voor bediening van externe apparaten of de numerieke toetsen. In dit geval kunnen deze toetsen niet meer worden gebruikt om het toestel te bedienen. Voer de volgende stappen uit om de afstandsbedieningscode voor het toestel te herstellen.

- 1 Druk op SETUP.
- 2 Gebruik de cursortoetsen (Δ/∇) om "CLEAR" te selecteren en druk op ENTER.
- 3 Gebruik de cursortoetsen (Δ/∇) om "LEARN" te selecteren en druk op ENTER.
- 4 Druk op RECEIVER .
- 5 Houd ENTER ingedrukt totdat "OK" verschijnt in het displayvenster.
- 6 Druk op SETUP om het setupmenu te sluiten.

Apparaatnamen bewerken

U kunt de apparaatnamen of scènenamen bewerken die worden weergegeven in het displayvenster van de afstandsbediening.

1 Druk op SETUP.

Voer elk van de volgende stappen binnen 30 seconden uit. Anders wordt het instellen geannuleerd. Als dit gebeurt, herhaalt u de procedure vanaf stap 1.

2 Gebruik de cursortoetsen (Δ/∇) om "RENAME" te selecteren en druk op ENTER.



3 Druk op een van de volgende toetsen om een apparaat of een scène te selecteren.

Voor weergaveapparaat: druk op de signaalkeuzetoets (die overeenstemt met de ingangen waarop het apparaat is aangesloten).

Voor tv: druk op TV .

Voor AV-receiver (het toestel): druk op RECEIVER .

Voor scène: druk op een van de SCENE-toetsen.

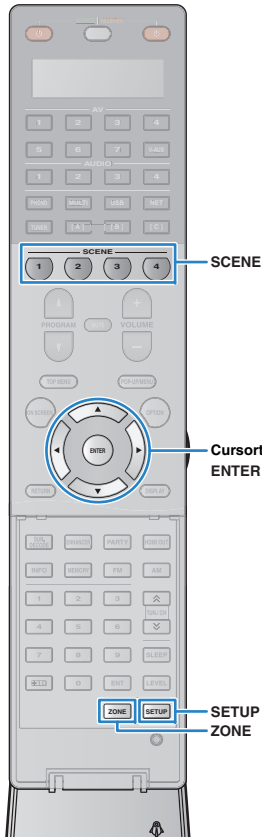

- Als u scènenamen van elke zone wilt bewerken, drukt u op een van de SCENE-toetsen en drukt u op ZONE om een zone te selecteren.

4 Druk op ENTER.

5 Gebruik de cursortoetsen om de naam te wijzigen.

Gebruik de cursortoetsen (◀/▶) om de positie te bepalen.

Gebruik de cursortoetsen (△/▽) om een teken te selecteren (A tot Z, a tot z, 0 tot 9, spatie, symbolen).



6 Druk op ENTER om de nieuwe naam te registreren.

Nadat de nieuwe naam met succes is geregistreerd, verschijnt "OK" in het displayvenster.

7 Als u een andere apparaatnaam (of scènaam) wilt bewerken, herhaalt u stap 3 tot 6.

8 Druk op SETUP om het setupmenu te sluiten.

Meerdere functies tegelijk besturen (macro)

Met de macrofunctie kunt u meerdere functies tegelijk na elkaar uitvoeren.

Als u bijvoorbeeld naar een cd wilt luisteren, kunt u door één toets te bedienen achter elkaar de cd-speler inschakelen, de overeenkomstige signaalbron selecteren op het toestel en het afspelen op de cd-speler starten.

■ Macrobesturingen inschakelen

1 Druk op SETUP.

Voer elk van de volgende stappen binnen 30 seconden uit.

Anders wordt het instellen geannuleerd. Als dit gebeurt, herhaalt u de procedure vanaf stap 1.

2 Gebruik de cursortoetsen (△/▽) om "MACRO" te selecteren en druk op ENTER.



3 Gebruik de cursortoetsen (△/▽) om "ON" te selecteren en druk op ENTER.



4 Druk op SETUP om het setupmenu te sluiten.

"MACRO" gaat branden (als macrobesturingen zijn ingeschakeld)



- Selecteer "OFF" in stap 3 om de macrobesturingen uit te schakelen.

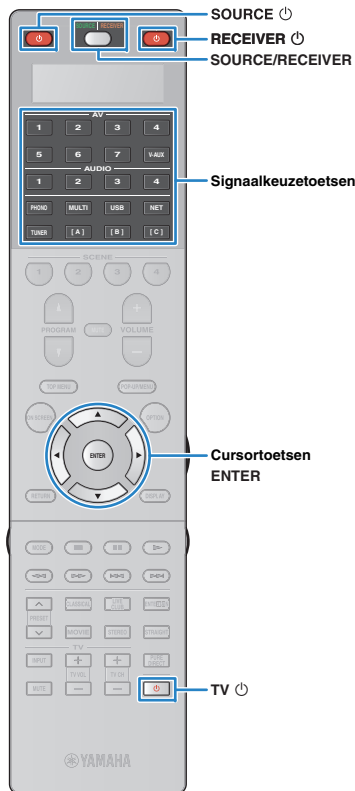

Standaard zijn de volgende macrobesturingen beschikbaar nadat u op een macrobesturingstoets hebt gedrukt als de macrobesturingen zijn ingeschakeld.

Macrobesturingstoets	Macrobesturing	
	1e opdracht	2e opdracht
RECEIVER	Schakel het toestel uit.	(niet geregistreerd)
Signaalkeuzetoetsen	Schakel het toestel uit.	Selecteert de overeenkomstige signaalbron. (niet ingesteld voor de toetsen [A], [B] en [C])

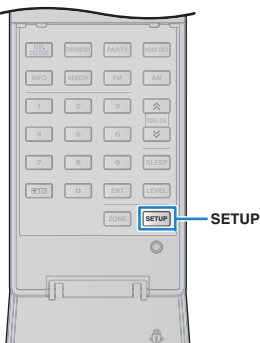

Macrobesturingen programmeren

U kunt maximaal 10 afstandsbedieningsopdrachten programmeren voor elke macrobesturingstoets. Als u op de overeenkomstige macrobesturingstoets drukt, worden meerdere bewerkingen na elkaar uitgevoerd volgens de geprogrammeerde afstandsbedieningsopdrachten.



- Voordat u macrobesturingen gaat programmeren, moet u de afstandsbedieningscodes registreren (p. 138) of een functie aan elke toets toewijzen met de leerfunctie (p.p. 140).
- We raden niet aan dat u doorlopende bedieningen opneemt (bijvoorbeeld volumeregeling) in macrobesturingen.

1 Druk op SETUP.

Voer elk van de volgende stappen binnen 30 seconden uit. Anders wordt het instellen geannuleerd. Als dit gebeurt, herhaalt u de procedure vanaf stap 1.

2 Gebruik de cursortoetsen (Δ/∇) om “MACRO” te selecteren en druk op ENTER.



3 Gebruik de cursortoetsen (Δ/∇) om “EDIT” te selecteren en druk op ENTER.



4 Druk op de macrobesturingstoets (RECEIVER of signaalkeuzetoets) waaraan macrobesturingen zijn toegewezen en druk op ENTER.

“MACRO 1” verschijnt in het weergavevenster.



5 Druk op de toetsen voor functies (maximaal 10) die u achtereenvolgens wilt opnemen in de macrobesturing.

Druk op SOURCE/RECEIVER om te schakelen tussen apparaten (het toestel of extern apparaat).

(Voorbeeld)

Programmeren voor ①dit toestel inschakelen, ②“AV1” selecteren als signaalbron, ③de dvd-speler die is toegewezen aan “AV1” inschakelen en ④de tv inschakelen

- ① (MACRO 1) Druk op RECEIVER .
- ② (MACRO 2) Druk op AV1.
- ③ (MACRO 3) Druk herhaaldelijk op SOURCE/RECEIVER om “AV1” te selecteren en druk op SOURCE .
- ④ (MACRO 4) Druk herhaaldelijk op SOURCE/RECEIVER om “TV” te selecteren en druk op TV .

6 Houd ENTER ingedrukt totdat “OK” wordt weergegeven op het displayvenster om de instelling te bevestigen.

Als u 10 functies hebt geprogrammeerd, wordt “FULL” weergegeven en wordt de instelling automatisch bevestigd.

7 Druk op SETUP om het setupmenu te sluiten.

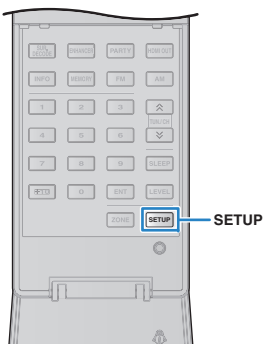
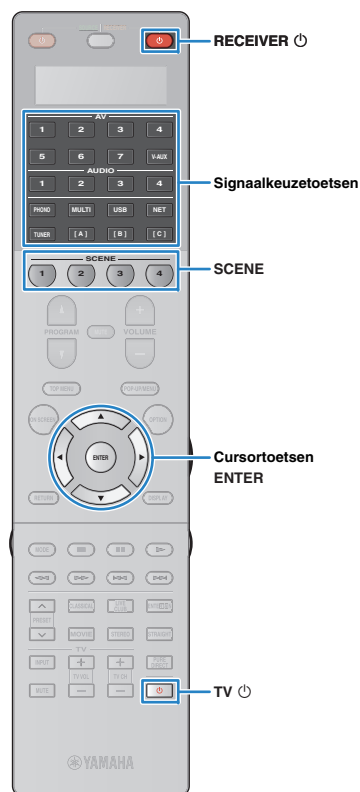

De afstandsbedieningsconfiguraties resetten

■ De afstandsbedieningsconfiguraties wissen

U kunt afstandsbedieningsconfiguraties wissen door een type instellingen te selecteren of alle afstandsbedieningsconfiguraties te wissen.

1 Druk op **SETUP**.

Voer elk van de volgende stappen binnen 30 seconden uit. Anders wordt het instellen geannuleerd. Als dit gebeurt, herhaalt u de procedure vanaf stap 1.

2 Gebruik de cursortoetsen (Δ/∇) om “CLEAR” te selecteren en druk op **ENTER**.



3 Gebruik de cursortoetsen (Δ/∇) om de te wissen instellingen te selecteren en druk op **ENTER**.



LEARN	Wist de functies die van andere afstandsbedieningen zijn geleerd.
PRESET	Herstelt de standaardafstandsbedieningsinstellingen.
RENAME	Herstelt de standaardapparaatnaaminstellingen.
MACRO	Wist de macrobesturingsinstellingen.
RESET	Wist alle afstandsbedieningsconfiguraties en herstelt standaardinstellingen.

“ALL” verschijnt in het weergavevenster.



Als u de selectie wilt toepassen op alle overeenkomstige toetsen, gaat u verder met stap 5.

Als u de selectie wilt toepassen op een specifieke toets, gaat u verder met stap 4.



- Als “RESET” wordt geselecteerd, worden alle afstandsbedieningsconfiguraties gewist. U kunt geen specifieke toets selecteren. Ga door naar stap 5.

4 Druk op een toets waarop het geselecteerde proces is toegepast.

Als “LEARN” of “PRESET” is geselecteerd: druk op de signaalkeuzetoets of TV \square .

Als “RENAME” is geselecteerd: druk op de signaalkeuzetoets.RECEIVER \square , TV \square of SCENE.

Als “MACRO” is geselecteerd: druk op de macrobesturingstoets (signaalkeuzetoets of RECEIVER \square).

5 Houd **ENTER** ingedrukt totdat “OK” verschijnt in het displayvenster.

Als “NG” of “ERROR” wordt weergegeven, is het wissen mislukt. Herhaal vanaf stap 2.

6 Druk op **SETUP** om het setupmenu te sluiten.

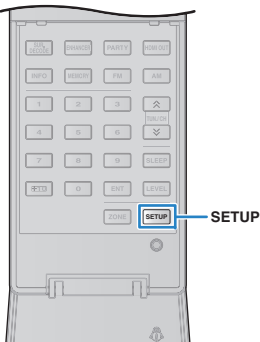
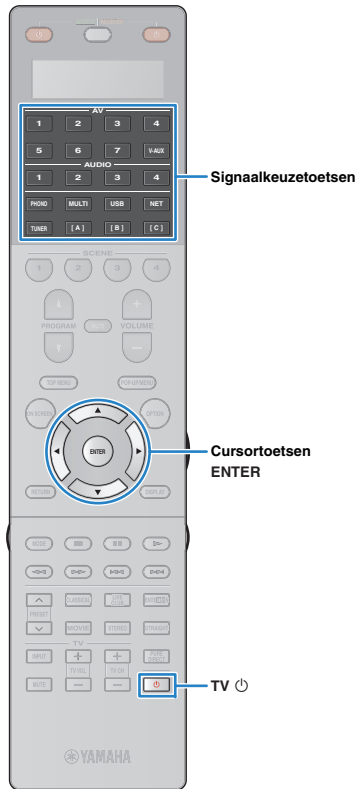

■ Een functie wissen die door leren aan een toets is toegewezen

U kunt de functie die door leren aan een toets is toegewezen wissen en de standaardtoetswijzingen herstellen.

1 Druk op **SETUP**.

Voer elk van de volgende stappen binnen 30 seconden uit. Anders wordt het instellen geannuleerd. Als dit gebeurt, herhaalt u de procedure vanaf stap 1.

2 Gebruik de cursortoetsen (Δ/∇) om “ERASE” te selecteren en druk op **ENTER**.



3 Druk op een van de volgende toetsen om het apparaat te selecteren waarvoor de toetswijzingen worden gewist.

Voor weergaveapparaat: druk op de signaalkeuzetoets.
Voor tv: druk op TV ⏻ .

4 Druk op **ENTER**.

5 Houd de te herstellen toets ingedrukt totdat “OK” wordt weergegeven op het displayvenster om de instelling te bevestigen.

Als “NG” of “ERROR” wordt weergegeven, is het wissen mislukt. Herhaal vanaf stap 2.

6 Herhaal stap 3 tot 5 totdat alle gewenste toetswijzingen zijn gewist.

7 Druk op **SETUP** om het setupmenu te sluiten.

De firmware van het toestel bijwerken via het netwerk

Wanneer dit nodig is, verschijnt er nieuwe firmware die extra eigenschappen of productverbeteringen bevat. Als het toestel is aangesloten op het internet, kunt u de firmware downloaden en bijwerken via het netwerk.

Opmerking

- Gebruik het toestel niet en koppel het netsnoer en de netwerkkabel niet los wanneer de firmware wordt bijgewerkt. Het bijwerken van de firmware duurt ongeveer 20 minuten of meer (afhankelijk van de snelheid van uw internetverbinding).
- Als de internetverbinding traag is of als het toestel via een draadloze netwerkadapter is aangesloten op het draadloze netwerk, kunnen netwerkupdates mogelijk niet worden uitgevoerd, afhankelijk van de kwaliteit van de draadloze verbinding. Werk de firmware in dat geval later bij of gebruik het USB-geheugenapparaat (p. 137).



- U kunt de firmware eveneens bijwerken met behulp van een USB-geheugenapparaat via het menu "ADVANCED SETUP" (p. 137).

Er is een firmware-update beschikbaar als het volgende bericht wordt weergegeven nadat u op ON SCREEN hebt gedrukt.

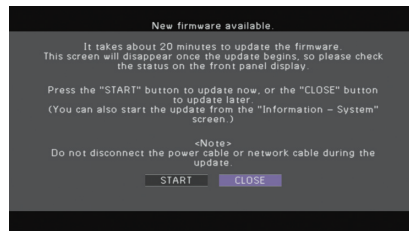

- 1 Lees de beschrijving op het scherm.
- 2 U start de firmware-update door de cursortoetsen te gebruiken om "START" te selecteren en op ENTER te drukken.

De schermweergave wordt uitgeschakeld.

- 3 Als "UPDATE SUCCESS PLEASE POWER OFF!" wordt weergegeven op de display op het voorpaneel, drukt u op MAIN ZONE  op het voorpaneel.

De update van de firmware is voltooid.



- Als u de firmware later wilt bijwerken, selecteert u "CLOSE" in stap 2. In dat geval wordt "I" (uitroepteken) weergegeven bovenaan rechts van de "Information"- en "System"-pictogrammen, en wordt een bericht weergegeven in het scherm "System" (p. 134). U kunt de firmware van dit toestel bijwerken op ENTER te drukken in het scherm "System".

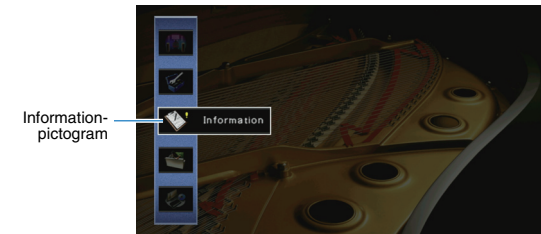

Message

System-pictogram

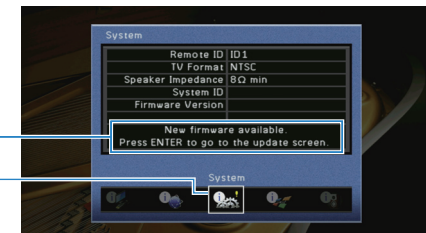

APPENDIX

Veelgestelde vragen

Het nieuwe luidsprekersysteem geeft geen ideale geluidsbalans...

Als u andere luidsprekers of een ander luidsprekersysteem bent gaan gebruiken, gebruikt u "Auto Setup" om de luidsprekerinstellingen opnieuw te optimaliseren (p. 50). Als u de luidsprekerinstellingen handmatig wilt aanpassen, kiest u "Manual Setup" in het menu "Setup" (p. 116).

We hebben kleine kinderen en willen grenzen stellen aan de volumeregeling...

Als een kind per ongeluk aan de knoppen van het toestel of de afstandsbediening komt, kan het volume opeens veel harder worden. Dit kan gehoorschade of beschadiging van het toestel of de luidsprekers veroorzaken. Wij raden u aan om vooraf "Max Volume" in het menu "Setup" te kiezen om het maximale volume voor het toestel in te stellen (p. 120). U kunt eveneens het maximumvolume instellen voor Zone2 of Zone3 (p. 127).

Ik schrik af en toe van een plotseling hard geluid als ik het toestel aanzet...

Standaard wordt automatisch het volumeniveau toegepast dat werd gebruikt toen het toestel voor het laatst in de stand-bymodus werd gezet. Als u het volume wilt vastzetten, gebruikt u "Initial Volume" in het menu "Setup" om het volume in te stellen dat moet worden toegepast als de receiver wordt aangezet (p. 121). U kunt eveneens het eerste volume instellen voor Zone2 of Zone3 (p. 127).

We hebben last van volumeverschillen als we schakelen tussen signaalbronnen...

U kunt volumeverschillen bij het schakelen tussen signaalbronnen corrigeren met de functie "Input Trim" in het menu "Option" (p. 101).

Ik heb HDMI-aansluitingen gemaakt maar HDMI Control werkt niet...

Om HDMI Control te kunnen gebruiken, moet u de instelling van de HDMI Control-link uitvoeren (p. 161). Nadat u de apparaten die compatibel zijn met HDMI Control (zoals bd/dvd-spelers) hebt aangesloten op het toestel, moet u HDMI Control inschakelen

op elk apparaat en de instelling van de HDMI Control-link uitvoeren. Deze instelling is vereist telkens als een nieuw apparaat dat compatibel is met HDMI Control wordt toegevoegd aan uw systeem. Voor meer informatie over de werking van HDMI Control tussen de tv en de weergaveapparaten dient u de bedieningsinstructies van elk apparaat te raadplegen.

Ik wil de korte berichten die worden weergegeven op het scherm uitschakelen...

Standaard worden als het toestel wordt bediend (zoals signaalselectie en volumeregeling) korte berichten op het tv-scherm weergegeven. Als u de korte berichten hinderlijk vindt bij het bekijken van films of sportprogramma's, configureert u "Short Message" (p. 130) in het menu "Setup" om de korte berichten uit te schakelen.

Ik wil voorkomen dat de instellingen per ongeluk worden gewijzigd...

U kunt de instellingen die voor het toestel zijn geconfigureerd (zoals luidsprekerinstellingen) beveiligen door "Memory Guard" in het menu "Setup" te selecteren (p. 131).

Met de afstandsbediening van het toestel wordt tegelijkertijd een ander Yamaha-product bediend...

Als u meerdere Yamaha-producten gebruikt, kan het gebeuren dat de afstandsbediening ook werkt voor een ander Yamaha-product, of dat een andere afstandsbediening werkt voor het toestel. Als dit gebeurt, registreert u verschillende afstandsbedienings-ID's voor de apparaten die u met elke afstandsbediening wilt bedienen (p. 135).

Ik wil ook kunnen genieten van video/audio die wordt afgespeeld op het videoapparaat als het toestel stand-by staat...

Als u een videoapparaat met HDMI op het toestel hebt aangesloten, kunt u video/audio die op het videoapparaat wordt afgespeeld weergegeven op de tv, ook als het toestel stand-by staat. Als u deze functie wilt gebruiken, stelt u "Standby Through" (p. 125) in het menu "Setup" in op "On". Als deze functie is ingeschakeld, kunt u ook met de afstandsbediening van het toestel naar een andere signaalbron schakelen.

Problemen oplossen



Raadpleeg de tabel hieronder wanneer het toestel niet naar behoren functioneert.

Als het probleem niet hieronder vermeld staat, of als de aanwijzingen het probleem niet verhelpen, zet het toestel dan uit (stand-by), haal de stekker uit het stopcontact en neem contact op met uw dichtstbijzijnde Yamaha-dealer of -servicecentrum.

Controleer eerst het volgende:

- ① **het netsnoer van het toestel, de tv en de weergaveapparaten (zoals bd/dvd-spelers) goed zijn aangesloten op de stopcontacten.**
- ② **het toestel, de subwoofer, de TV en de weergaveapparaten (zoals bd/dvd-spelers) zijn ingeschakeld.**
- ③ **de stekkers van elke kabel stevig zijn bevestigd aan de aansluitingen op elk apparaat.**

Stroom, systeem en afstandsbediening

Probleem	Oorzaak	Oplossing
De stroom gaat niet aan.	Het veiligheidscircuit werd 3 keer achter elkaar geactiveerd. Als het toestel zich in deze toestand bevindt, knippert de stand-byindicator op het toestel als u probeert het toestel in te schakelen.	Uit veiligheidsoverwegingen kan de stroom van dit toestel niet worden ingeschakeld. Neem contact op met uw dichtstbijzijnde Yamaha-dealer of -servicecentrum om een reparatie aan te vragen.
De stroom gaat niet uit.	De interne microcomputer blijft hangen door een externe elektrische schok (bijvoorbeeld blikseminslag en ontlading van statische elektriciteit) of door een daling van het voltage van de stroomvoorziening.	Houd MAIN ZONE  op het voorpaneel minstens 10 seconden ingedrukt om het toestel te initialiseren en opnieuw op te starten. (Als het probleem zich blijft voordoen, haalt u het netsnoer uit het stopcontact en steekt u het er weer in.)
De stroom van dit toestel wordt onmiddellijk uitgeschakeld (stand-bymodus).	Het toestel was ingeschakeld terwijl er kortsluiting was in een luidsprekerkabel.	Vlecht de blootliggende draden van elke luidsprekerkabel stevig om en sluit de luidsprekers opnieuw aan op het toestel (p. 23).
Het toestel wordt automatisch in de stand-bymodus gezet.	De slaaptimer werkte.	Zet het toestel aan start de weergave opnieuw.
	De functie voor autostand-by is geactiveerd om het toestel gedurende de opgegeven tijdsduur niet is gebruikt.	Als u de functie auto stand-by wilt uitschakelen, stelt u "Auto Power Standby" in het menu "Setup" in op "Off" (p. 132).
	De ingestelde luidsprekerimpedantie is onjuist.	Stel de luidsprekerimpedantie in in overeenstemming met de luidsprekers (p. 135).
	De beveiliging is in werking getreden vanwege kortsluiting.	Vlecht de blootliggende draden van elke luidsprekerkabel stevig om en sluit de luidsprekers opnieuw aan op het toestel (p. 23).
	De beveiliging is in werking getreden omdat het volume van het toestel te hoog is.	Zet het volume lager. Als "ECO Mode" in het menu "Setup" is ingesteld op "On", stelt u het in op "Off" (p. 132).
Het toestel reageert niet.	De interne microcomputer blijft hangen door een externe elektrische schok (bijvoorbeeld blikseminslag en ontlading van statische elektriciteit) of door een daling van het voltage van de stroomvoorziening.	Houd MAIN ZONE  op het voorpaneel minstens 10 seconden ingedrukt om het toestel te initialiseren en opnieuw op te starten. (Als het probleem zich blijft voordoen, haalt u het netsnoer uit het stopcontact en steekt u het er weer in.)

Probleem	Oorzaak	Oplossing
Het toestel kan niet worden bediend met de afstandsbediening.	Het apparaat bevindt zich buiten het werkingsbereik.	Gebruik de afstandsbediening binnen het werkingsbereik (p. 5).
	De batterijen raken leeg.	Plaats nieuwe batterijen.
	De sensor van de afstandsbediening van het toestel wordt blootgesteld aan direct zonlicht of sterke verlichting.	Pas de lichtval aan, of verplaats het toestel.
	De afstandsbediening is ingesteld voor het bedienen van externe apparaten.	Druk op SOURCE/RECEIVER om de afstandsbediening in te stellen voor het bedienen van het toestel (de toets brandt oranje).
	De afstandsbedienings-ID van het toestel komt niet overeen met die van de afstandsbediening.	Wijzig de afstandsbedienings-ID van het toestel of van de afstandsbediening (p. 135).
Externe apparaten kunnen niet worden bediend met de afstandsbediening.	De afstandsbediening is ingesteld voor het bedienen van het apparaat.	Druk op SOURCE/RECEIVER om de afstandsbediening in te stellen voor het bedienen van externe apparaten (de toets brandt groen).
	De overeenkomstige afstandsbedieningscode is niet juist ingesteld.	Stel de afstandsbedieningscode opnieuw in (p. 138). Zelfs als de afstandsbedieningscode correct is ingesteld, is het mogelijk dat sommige producten niet reageren op de afstandsbediening.
Het MHL-compatibele mobiele apparaat kan niet worden bediend met de afstandsbediening.	Er is een afstandsbedieningscode voor een ander weergaveapparaat toegewezen aan V-AUX.	Stel de afstandsbedieningscode die is geregistreerd voor V-AUX opnieuw in (p. 144).
	Het mobiele apparaat of de toepassing ervan kan niet extern worden bediend.	Bedien het mobiele apparaat rechtstreeks.
De afstandsbediening leert geen nieuwe functies.	De batterijen van de afstandsbediening van het toestel en/of het externe apparaat zijn te zwak.	Plaats nieuwe batterijen.
	De afstand tussen de twee afstandsbedieningen is niet juist.	Plaats de afstandsbedieningen op een juiste afstand (p. 140).
	De signaalcodering of modulatie van de andere afstandsbedienings is niet compatibel met de afstandsbediening.	In dit geval is leren onmogelijk.
	Geheugencapaciteit is vol.	Wis onnodige toewijzingen om geheugenruimte vrij te maken voor de nieuwe functies (p. 145).

Audio

Probleem	Oorzaak	Oplossing
Geen geluid.	Er is een andere signaalbron geselecteerd.	Selecteer de juiste signaalbron met de signaalkeuzetoetsen.
	Het toestel ontvangt signalen die het niet kan reproduceren.	Sommige digitale audio-indelingen kunnen niet op het toestel worden weergegeven. Kies "Audio Signal" in het menu "Information" als u de audio-indeling van het ingangssignaal wilt controleren (p. 133).
	De kabel die het toestel verbindt met het weergaveapparaat is defect.	Als er geen probleem is met de verbinding, moet u de kabel vervangen.
Het volume kan niet worden verhoogd.	Het maximumvolume is ingesteld.	Kies "Max Volume" in het menu "Setup" om het maximumvolume aan te passen (p. 120).
	Een apparaat dat is aangesloten op de uitgangen van het toestel staat niet aan.	Schakel alle apparaten die zijn aangesloten op de uitgangen van het toestel aan.
Er wordt geen geluid weergegeven door een bepaalde luidspreker.	De weergavebron bevat geen signaal voor het kanaal.	Kies "Audio Signal" in het menu "Information" om dit te controleren (p. 133).
	Het geselecteerde geluidsprogramma/decoder maakt geen gebruik van de luidspreker.	Kies "Test Tone" in het menu "Setup" om dit te controleren (p. 119).
	De audioweergave door de luidspreker is uitgeschakeld.	Voer "Auto Setup" (p. 50) uit of gebruik "Configuration" in het menu "Setup" om de luidsprekerinstellingen te wijzigen (p. 117).
	Het volume van de luidspreker is te laag ingesteld.	Voer "Auto Setup" (p. 50) uit of gebruik "Level" in het menu "Setup" om het luidsprekervolume aan te passen (p. 119).
	De luidsprekerkabel die het toestel verbindt met de luidspreker is defect.	Als er geen probleem is met de verbinding, moet u de luidsprekerkabel vervangen.
	De luidspreker is defect.	Vervang de luidspreker om dit te controleren. Als het probleem zich blijft voordoen, is het mogelijk dat het toestel defect is.
Er komt geen geluid uit de achterste surroundluidspreker.	Extended Surround is uitgeschakeld.	Gebruik "Extended Surround" in het menu "Option" om de te gebruiken decoder in te stellen (p. 101).
Er klinkt geen geluid uit de subwoofer.	De weergavebron bevat geen LFE of zeer lage frequentiesignalen.	Controleer dit door "Extra Bass" in het menu "Setup" in te stellen op "On" om de lagefrequentiecomponenten van het voorste kanaal via de subwoofer weer te geven (p. 118).
	Weergave door de subwoofer is uitgeschakeld.	Voer "Auto Setup" (p. 50) uit of stel "Subwoofer 1" of "Subwoofer 2" in het menu "Setup" in op "Use" (p. 118).
	Het volume van de subwoofer is te laag.	Pas het volume van de subwoofer aan.
	De subwoofer is uitgeschakeld door de automatisch stand-byfunctie.	Schakel de automatische stand-byfunctie van de subwoofer uit of wijzig de gevoeligheid ervan.
Er komt geen geluid uit het weergaveapparaat (dat met HDMI is aangesloten op het toestel).	De tv biedt geen ondersteuning voor HDCP (High-bandwidth Digital Content Protection).	Raadpleeg de instructiehandleidingen van de tv en controleer de technische gegevens van de tv.
	Het toestel is ingesteld om de audiosignalen door de HDMI-aansluitingen van de SPEAKERS-aansluitingen niet weer te geven.	Kies "Audio Output" in het menu "Setup" en stel "Amp" in op "On" (p. 124).
	Het maximumaantal apparaten dat is aangesloten op de HDMI OUT-aansluiting is overschreden.	Koppel enkele HDMI-apparaten los.

Probleem	Oorzaak	Oplossing
Er komt geen geluid uit de tv (als HDMI Control wordt gebruikt).	De tv is ingesteld op audioweergave uit de tv-luidsprekers.	Verander de instelling voor audioweergave op de tv zo dat de tv-audio wordt weergegeven via de luidsprekers die op het toestel zijn aangesloten.
	Een tv die geen ARC ondersteunt, wordt alleen met een HDMI-kabel aangesloten op het toestel.	Gebruik een digitale optische kabel om een audioaansluiting te maken (p. 35).
	(Als de tv op het toestel is aangesloten met een andere audiokabel) De instelling voor audio-invoer op de tv stemt niet overeen met de aansluiting.	Kies "TV Audio Input" in het menu "Setup" om de juiste audio-ingang te selecteren (p. 124).
	(Als u ARC probeert te gebruiken) ARC is uitgeschakeld op het toestel of de tv.	Stel "ARC" in het menu "Setup" in op "On" (p. 124). Schakel ook ARC in op de tv.
Er komt geen geluid uit de tv in Zone2 (die met HDMI is aangesloten op het toestel).	De audioweergave via de HDMI OUT 2 (ZONE OUT)-aansluiting is uitgeschakeld.	Stel "Audio Output" in het menu "Setup" in op "On" (p. 129).
Alleen de voorste luidsprekers produceren geluid bij multikanaalsaudio.	Het weergaveapparaat is ingesteld voor de weergave van alleen 2-kanaalsaudio (zoals PCM).	Kies "Audio Signal" in het menu "Information" om dit te controleren (p. 133). Wijzig indien nodig de instellingen voor digitale audioweergave van het weergaveapparaat.
U hoort ruis of een bromgeluid.	Het toestel staat te dicht bij een ander digitaal apparaat of apparaat met radiofrequentie.	Zet het toestel verder bij het apparaat vandaan.
	De kabel die het toestel verbindt met het weergaveapparaat is defect.	Als er geen probleem is met de verbinding, moet u de kabel vervangen.
Het geluid klinkt vervormd.	Het volume van het toestel is te hoog.	Zet het volume lager. Als "ECO Mode" in het menu "Setup" is ingesteld op "On", stelt u het in op "Off" (p. 132).
	Een apparaat dat is aangesloten op de uitgangen van het toestel staat niet aan.	Schakel alle apparaten die zijn aangesloten op de uitgangen van het toestel aan.
Het geluid wordt onderbroken.	als de HDMI OUT 2 (ZONE OUT)-aansluiting is toegewezen aan Zone2 of Zone4, kan HDMI-audioweergave tijdens bepaalde handelingen in de zone worden onderbroken door interne circuitschakeling.	Zie "Een HDMI-compatibel apparaat aansluiten voor het weergeven van video/s/audio" (p. 94) voor meer informatie.

Video

Probleem	Oorzaak	Oplossing
Geen video.	Er is een andere signaalbron geselecteerd op het toestel.	Selecteer de juiste signaalbron met de signaalkeuzetoetsen.
	Er is een andere signaalbron geselecteerd op de tv.	Stel de signaalbron van de tv in op het videosignaal van het toestel.
	De weergave van videosignalen door het toestel wordt niet ondersteund door de tv.	Stel "MONITOR CHECK" in het menu "ADVANCED SETUP" in op "YES" (p. 136).
	De kabel die het toestel verbindt met de tv (of het weergaveapparaat) is defect.	Als er geen probleem is met de verbinding, moet u de kabel vervangen.
Er wordt geen video weergegeven door het weergaveapparaat (dat met HDMI is aangesloten op het toestel).	Het ingevoerde videosignaal (resolutie) wordt niet ondersteund door het toestel.	Kies "Video Signal" in het menu "Information" om de informatie over het huidige videosignaal (resolutie) te controleren (p. 133). Raadpleeg "Voor HDMI geschikte signalen" (p. 162) voor informatie over de videosignalen die door het toestel worden ondersteund.
	De tv biedt geen ondersteuning voor HDCP (High-bandwidth Digital Content Protection).	Raadpleeg de instructiehandleidingen van de tv en controleer de technische gegevens van de tv.
	Het maximaal aantal apparaten dat is aangesloten op de HDMI OUT-aansluiting is overschreden.	Koppel enkele HDMI-apparaten los.
Het menu van het toestel wordt niet weergegeven op de tv.	Er is een andere signaalbron geselecteerd op de tv.	Stel de signaalbron van de tv in op het videosignaal van het toestel.
De video wordt onderbroken.	(Als u 2 tv's gebruikt in de hoofdzone) Een andere tv wordt uitgeschakeld als "HDMI OUT 1+2" wordt geselecteerd.	Selecteer "HDMI OUT 1" of "HDMI OUT 2" om de signalen alleen uit te voeren naar de tv die u gebruikt (p. 61).
	(Als de HDMI OUT 2-aansluiting is toegewezen aan Zone2) HDMI-audioweergave kan tijdens bepaalde handelingen in de zone worden onderbroken door interne circuitschakeling.	Zie "Een HDMI-compatibel apparaat aansluiten voor het weergeven van video's/audio" (p. 94) voor meer informatie.

FM/AM-radio

Probleem	Oorzaak	Oplossing
FM-ontvangst is zwak of bevat veel ruis.	U ondervindt interferentie doordat hetzelfde signaal op verschillende manieren ontvangen wordt.	Pas de hoogte of richting van de FM-antenne aan of plaats de antenne op een andere locatie.
	U bevindt zich te ver van de zender van de FM-zender.	(Alleen Amerikaans model) Stel "Audio Mode" in het menu "Option" in op "Mono" om mono FM-ontvangst te selecteren (p. 103).
		(Behalve model voor V.S.) Stel "FM Mode" in het menu "Option" in op "Mono" om mono FM-ontvangst te selecteren (p. 103).
		Gebruik een FM-buitenantenne. Wij raden het gebruik aan van een gevoelige multi-element antenne.
AM-ontvangst is zwak of bevat veel ruis.	Deze geluiden kunnen het gevolg zijn van TL-verlichting, motoren, thermostaten of andere elektrische apparatuur.	Het is moeilijk om ruis helemaal te onderdrukken. Ruis kan worden verminderd door gebruik van een AM-buitenantenne.
Radiozenders kunnen niet automatisch worden geselecteerd.	U bevindt zich te ver van de zender van de FM-zender.	Selecteer de zender handmatig (p. 70).
		Gebruik een buitenantenne. Wij raden het gebruik aan van een gevoelige multi-element antenne.
	Het AM-radiosignaal is zwak.	Stem de richting af van de AM-antenne.
		Selecteer de zender handmatig (p. 70).
		Gebruik een AM-buitenantenne. Sluit deze samen met de meegeleverde AM-antenne aan op de ANTENNA (AM)-aansluiting.
AM-radiozenders kunnen niet worden ingesteld als voorkeuzender.	Auto Preset is gebruikt.	Auto Preset is voor het registreren van FM-radiozenders en HD Radio-zenders (alleen model voor V.S.). U moet AM-radiozenders handmatig instellen (p. 71).
Het toestel ontvangt geen HD Radio-signalen. (Alleen Amerikaans model)	Het toestel staat in de mono-ontvangstmodus.	Stel "Audio Mode" in het menu "Option" in op "Auto" (p. 103).

USB en netwerk

Probleem	Oorzaak	Oplossing
Het toestel detecteert het USB-apparaat niet.	Het USB-apparaat is niet goed aangesloten op de USB-aansluiting.	Zet het toestel uit, sluit het USB-apparaat opnieuw aan en zet het toestel weer aan.
	Het bestandssysteem van het USB-apparaat is niet FAT16 of FAT32.	Gebruik een USB-apparaat met de FAT16- of FAT32-indeling.
Mappen en bestanden op het USB-apparaat kunnen niet worden weergegeven.	De gegevens op het USB-apparaat zijn beveiligd met de codering.	Gebruik een USB-apparaat zonder coderingsfunctie.
De bestanden op het USB-apparaat kunnen niet continu worden weergegeven.	Er staan bestanden in de geselecteerde map die niet door het toestel worden ondersteund.	Als het toestel tijdens het afspelen een reeks niet-ondersteunde bestanden detecteerd (zoals afbeeldingen en verborgen bestanden), wordt het afspelen automatisch gestopt. Sla de niet-ondersteunde bestanden niet op in de weergavemap.
De netwerkfunctie werkt niet.	De netwerkparameters (IP-adres enz.) zijn niet correct verkregen.	Schakel de DHCP-serverfunctie in op uw router en stel "DHCP" in het menu "Setup" in op "On" op het toestel (p. 125). Als u de netwerkparameters handmatig wilt configureren, gebruik dan een IP-adres dat niet wordt gebruikt door andere netwerkapparaten in het netwerk (p. 125).
Het toestel detecteert de pc niet.	De instelling voor het delen van media is onjuist.	Configureer de instelling voor delen van en selecteer het toestel als een apparaat waarmee muziekinhoud wordt gedeeld (p. 84)
	Bepaalde beveiligingssoftware op uw pc blokkeert de toegang van het toestel tot de pc.	Controleer de instellingen van de beveiligingssoftware op uw pc.
	Het toestel en de pc bevinden zich niet in hetzelfde netwerk.	Controleer de netwerkverbindingen en de instellingen van uw router en verbind vervolgens het toestel en de pc met hetzelfde netwerk.
	Het MAC-adresfilter is ingeschakeld op het toestel.	Schakel in "MAC Address Filter" in het menu "Setup" het MAC-adresfilter uit of geef het MAC-adres van uw pc aan om toegang tot het toestel toe te staan (p. 126).
De bestanden op de pc kunnen niet weergegeven of geopend worden.	De bestanden worden niet ondersteund door het toestel of de mediaserver.	Gebruik een bestandsindeling die wordt ondersteund door het toestel en de mediaserver. Raadpleeg "Muziek afspelen die is opgeslagen op mediaservers (PC's/NAS)" (p. 84) voor meer informatie over de bestandsindelingen die door het toestel worden ondersteund.
De bestanden op de pc kunnen niet continu weergegeven worden.	Er staan bestanden in de geselecteerde map die niet door het toestel worden ondersteund.	Als het toestel tijdens het afspelen een reeks niet-ondersteunde bestanden detecteerd (zoals afbeeldingen en verborgen bestanden), wordt het afspelen automatisch gestopt. Sla de niet-ondersteunde bestanden niet op in de weergavemap.
De internetradio kan niet worden afgespeeld.	De geselecteerde internetradiozender is tijdelijk niet beschikbaar.	De radiozender kan een netwerkprobleem hebben of de service kan zijn gestopt. Probeer de zender later opnieuw of selecteer een andere zender.
	De geselecteerde internetradiozender zendt momenteel stilte uit.	Sommige internetradiozenders zenden stilte uit op bepaalde tijdstippen. Probeer de zender later opnieuw of selecteer een andere zender.
	De toegang tot het netwerk wordt verhinderd door de firewallinstellingen van uw netwerkapparaten (zoals de router).	Controleer de firewallinstellingen van de netwerkapparaten. De internetradio kan alleen worden afgespeeld als het de poort passeert waarop het is aangewezen door elke radiozender. Het poortnummer varieert afhankelijk van de radiozender.
De app voor smartphone/tablet "AV CONTROLLER" vindt het toestel niet.	Het toestel en de smartphone/tablet bevinden zich niet in hetzelfde netwerk.	Controleer de netwerkverbindingen en de instellingen van uw router en verbind vervolgens het toestel en de smartphone/tablet met hetzelfde netwerk.
	Het MAC-adresfilter is ingeschakeld op het toestel.	Schakel in "MAC Address Filter" in het menu "Setup" het MAC-adresfilter uit of geef het MAC-adres van uw smartphone/tablet aan om toegang tot het toestel toe te staan (p. 126).
Het bijwerken van de firmware via het netwerk is mislukt.	Dit kan mogelijk niet worden uitgevoerd, afhankelijk van de staat van het netwerk.	Probeer de firmware opnieuw bij te werken via het netwerk of gebruik een USB-geheugenapparaat (p. 137).

Foutberichten op het voorpaneel

Message	Oorzaak	Oplossing
Access denied	Toegang tot de pc is niet toegestaan.	Configureer de instelling voor delen en selecteer het toestel als een apparaat waarmee muziekinhoud wordt gedeeld (p. 84)
Access error	Het toestel heeft geen toegang tot het USB-apparaat.	Zet het toestel uit en sluit het USB-apparaat opnieuw aan. Als dit het probleem niet verhelpt, probeer dan een ander USB-apparaat.
	Het toestel heeft geen toegang tot de iPod.	Schakel de iPod uit en opnieuw in.
	De aangesloten iPod wordt niet ondersteund door het toestel.	Gebruik een iPod die door het toestel wordt ondersteund (p. 77).
	Er is een probleem met het signaalpad van het netwerk naar het toestel.	Controleer of de router en modem zijn ingeschakeld. Controleer de verbinding tussen het toestel en de router (of hub) (p. 46).
Check SP Wires	De luidsprekerkabels geven kortsluiting.	Draai de blootliggende draden van de kabels in elkaar en sluit ze correct aan op het toestel en de luidsprekers.
Internal Error	Er is een interne fout opgetreden.	Neem contact op met de dichtstbijzijnde Yamaha-leverancier of een Yamaha-servicecentrum.
MHL Overloaded	Er loopt overstroom door het MHL-compatibele mobiele apparaat.	Zet het toestel uit en controleer de verbinding tussen het toestel en het mobiele apparaat.
No content	De geselecteerde map bevat geen weer te geven bestanden.	Selecteer een map met bestanden die door het toestel worden ondersteund.
No device	Het toestel kan het USB-apparaat niet detecteren.	Zet het toestel uit en sluit het USB-apparaat opnieuw aan. Als dit het probleem niet verhelpt, probeer dan een ander USB-apparaat.
	Het toestel kan de iPod niet detecteren.	Schakel de iPod uit en opnieuw in.
Please wait	Het toestel bereidt zich voor op verbinding met het netwerk.	Wacht tot het bericht verdwijnt. Als het bericht langer dan 3 minuten blijft, schakelt u het toestel uit en weer in.
RemID Mismatch	De afstandsbedienings-ID van het toestel komt niet overeen met die van de afstandsbediening.	Wijzig de afstandsbedienings-ID van het toestel of van de afstandsbediening (p. 135).
Remote Off	Het toestel kan niet met de afstandsbediening worden bediend omdat de afstandsbedieningssensor op het hoofdtoestel is uitgeschakeld.	Gebruik de knoppen op het voorpaneel. Als u de afstandsbediening wilt gebruiken, stelt u "REMOTE SENSOR" in het menu "ADVANCED SETUP" in op "ON" (p. 135).
Unable to play	Het toestel kan om bepaalde redenen de op het USB-apparaat opgeslagen nummers niet weergeven.	Controleer de songdata. Als het nummer niet kan worden afgespeeld op een ander apparaat, zijn de songgegevens mogelijk beschadigd.
	Het toestel kan om onbekende redenen de op uw iPod opgeslagen nummers niet weergeven.	Controleer de songdata. Als de songdata niet kunnen worden weergegeven op de iPod, is het mogelijk dat de songdata of de opslagplaats defect zijn.
	Het toestel kan om bepaalde redenen de nummers die op de pc zijn opgeslagen niet afspelen.	Controleer of de bestandsindeling van de bestanden die u probeert af te spelen door het toestel wordt ondersteund. Raadpleeg "Muziek afspelen die is opgeslagen op mediaservers (PC's/NAS)" (p. 84) voor meer informatie over de bestandindelingen die door het toestel worden ondersteund. Als het toestel de bestandsindeling ondersteunt maar er toch helemaal geen bestanden kunnen worden afgespeeld, is het mogelijk dat het netwerk overbelast is door zwaar verkeer.
USB Overloaded	Er loopt overstroom door het USB-apparaat.	Zet het toestel uit en sluit het USB-apparaat opnieuw aan. Als dit het probleem niet verhelpt, probeer dan een ander USB-apparaat.
Version error	Het bijwerken van de firmware is mislukt.	Probeer de firmware opnieuw bij te werken.

Audio-informatie

Audiodecoderingsindeling

Dolby Digital

Dolby Digital is een gecompriëerde digitale audio-indeling, ontworpen door Dolby Laboratories, Inc. die 5.1-kanaalsaudio ondersteunt. Deze technologie wordt gebruikt voor audio op de meeste dvd's.

Dolby Digital EX

Dolby Digital EX maakt totaal 6.1-kanaalsaudio van 5.1-kanaalsbronnen die zijn opgenomen met Dolby Digital Surround EX. Deze decoder voegt een surround-backgeluid aan het oorspronkelijke 5.1-kanaalsgeluid toe.

Dolby Digital Plus

Dolby Digital Plus is een gecompriëerde digitale audio-indeling, ontworpen door Dolby Laboratories, Inc. die 7.1-kanaalsaudio ondersteunt. Dolby Digital Plus blijft volledig compatibel met de bestaande multikanaalssystemen die Dolby Digital ondersteunen. Deze technologie wordt gebruikt voor audio op BD (Blu-rayschijven).

Dolby Pro Logic II

Met Dolby Pro Logic II is 5-kanaalsweergave van 2-kanaalsbronnen mogelijk. Er zijn drie modi beschikbaar: de "modus Music" voor muziek, de "modus Movie" voor film en de "modus Game" voor games.

Dolby Pro Logic IIx

Met Dolby Pro Logic IIx is 7-kanaalsweergave van 2-kanaals- of multikanaalsbronnen mogelijk. Er zijn drie modi beschikbaar: de "modus Music" voor muziek, de "modus Movie" voor film en de "modus Game" voor games (alleen voor 2-kanaalsbronnen).

Dolby TrueHD

Dolby TrueHD is een geavanceerde audio-indeling zonder verlies, ontwikkeld door Dolby Laboratories, Inc., die een high-definition thuisbioscoopbeleving levert met de kwaliteit van de studioband. Dolby TrueHD ondersteunt maximaal acht kanalen van 96 kHz/24-bits audio (maximaal zes kanalen van 192 kHz/24-bits audio) tegelijkertijd. Deze technologie wordt gebruikt voor audio op BD (Blu-rayschijven).

DSD (Direct Stream Digital)

DSD-technologie (Direct Stream Digital) wordt gebruikt voor het opslaan van audiosignalen op digitale media, zoals SACD (Super Audio CDs). De signalen worden opgeslagen bij een zeer hoge samplefrequentie van 2,8224 MHz. De hoogste frequentierespons is gelijk aan of hoger dan 100 kHz, met een dynamisch bereik van 120 dB. Deze technologie biedt een betere geluidskwaliteit dan voor cd's wordt gebruikt.

DTS 96/24

DTS 96/24 is een gecompriëerde digitale audio-indeling die 5.1-kanaalsaudio en 96 kHz/24-bits audio ondersteunt. Deze indeling blijft volledig compatibel met de bestaande multikanaalsaudiosystemen die DTS Digital Surround ondersteunen. Deze technologie wordt gebruikt voor muziek-dvd's, enzovoort.

DTS Digital Surround

DTS Digital Surround is een gecompriëerde digitale audio-indeling, ontworpen door DTS, Inc. die 5.1-kanaalsaudio ondersteunt. Deze technologie wordt gebruikt voor audio op de meeste dvd's.

DTS-ES

DTS-ES maakt totaal 6.1-kanaalsaudio van 5.1-kanaalsbronnen die zijn opgenomen met DTS-ES. Deze decoder voegt een surround-backgeluid aan het oorspronkelijke 5.1-kanaalsgeluid toe. In de DTS-ES Matrix 6.1-indeling wordt een surround-backgeluid in de surroundkanalen opgenomen, en in de DTS-ES Discrete 6.1-indeling wordt een discreet surround-backkanaal opnieuw opgenomen.

DTS Express

DTS Express is een gecompriëerde digitale audio-indeling die 5.1-kanaalsaudio ondersteunt en een hogere compressiefactor mogelijk maakt dan de DTS Digital Surround-indeling, ontworpen door DTS, Inc. Deze technologie is ontworpen voor audiostreaming diensten op internet en secundaire audio op BD (Blu-rayschijven).

DTS-HD High Resolution Audio

DTS-HD High Resolution Audio is een gecompriëerde digitale audio-indeling, ontworpen door DTS, Inc. die 7.1-kanaalsaudio en 96 kHz/24-bits audio ondersteunt. DTS-HD High Resolution Audio blijft volledig compatibel met de bestaande multikanaalssystemen die DTS Digital Surround ondersteunen. Deze technologie wordt gebruikt voor audio op BD (Blu-rayschijven).

DTS-HD Master Audio

DTS-HD Master Audio is een geavanceerde audio-indeling zonder verlies van DTS, Inc. die een high-definition thuisbioscoopbeleving levert met de kwaliteit van de studioband. DTS-HD Master Audio ondersteunt maximaal acht kanalen van 96 kHz/24-bits audio (maximaal zes kanalen van 192 kHz/24-bits audio) tegelijkertijd. Deze technologie wordt gebruikt voor audio op BD (Blu-rayschijven).

DTS Neo:6

Met DTS Neo:6 is 6-kanaalsweergave van 2-kanaalsbronnen mogelijk. Er zijn twee modi beschikbaar: de "modus Music" voor muziek, de "modus Cinema" voor film. Deze technologie biedt discrete matrixkanalen met volledige bandbreedte van surroundgeluid.

FLAC

FLAC is een bestandsindeling voor verliesloze compressie van audiodata. FLAC is inferieur ten opzichte van gecompriëerde audioformaten met verlies in compressiewaarde, maar levert een hogere audiokwaliteit.

MP3

Een gecompriëerde digitale audio-indeling die door MPEG wordt gebruikt. Met psychoakoestische technologieën bereikt deze compressiemethode een hoge compressiefactor. Er wordt gezegd dat het in staat is om de gegevenskwantiteit te comprimeren met ongeveer 1/10 met behoud van een bepaald niveau van geluidskwaliteit.

MPEG-4 AAC

Een MPEG-4 audiostandaard. Omdat het een hoge compressiefactor van gegevens toestaat met behoud van een betere geluidskwaliteit dan MP3, wordt deze methode gebruikt voor mobiele telefoons, draagbare audiospelers en audiostreaming diensten op internet.

PCM (Pulse Code Modulation)

PCM is een signaalindeling waarbij een analoog audiosignaal wordt gedigitaliseerd, wordt opgenomen en wordt overgebracht. Deze technologie is de basis van alle andere audio-indelingen. Deze technologie, Lineaire PCM genaamd, wordt gebruikt als een audio-indeling zonder verlies voor audio op diverse media, waaronder cd's en bd (Blu-ray-schijven).

Samplefrequentie/kwantificeringsbit

Samplingfrequentie en kwantificeringsbits geven de kwantiteit van informatie aan wanneer een analoog audiosignaal wordt gedigitaliseerd. Deze waarden worden in het voorbeeld als volgt genoteerd: "48 kHz/24-bit".

- **Samplingfrequentie**
De samplingfrequentie (het aantal keer dat het signaal per seconde wordt gesampled) wordt de samplingfactor genoemd. Bij een hogere samplingfrequentie kan een groter frequentiebereik worden afgespeeld.
- **Kwantificeringsbit**
Het aantal kwantificeringsbits geeft de mate van nauwkeurigheid aan bij de conversie van het geluidsniveau naar een numerieke waarde. Bij een groter aantal kwantificeringsbits is de expressie van het geluidsniveau nauwkeuriger.

WAV

Windows standaard audiobestandsformaat, dat de methode voor het opnemen van digitale gegevens, verkregen door het converteren van audiosignalen, definieert. Standaard wordt de PCM-methode (geen compressie) gebruikt, maar u kunt ook andere compressiemethoden gebruiken.

WMA (Windows Media Audio)

Een gecompresseerde digitale audio-indeling die is ontwikkeld door Microsoft Corporation. Met psychoakoestische technologieën bereikt deze compressiemethode een hoge compressiefactor. Er wordt gezegd dat het in staat is om de gegevenskwantiteit te comprimeren met ongeveer 1/20 met behoud van een bepaald niveau van geluidskwaliteit.

Overige

Bi-amplificatie aansluiting (Bi-amp)

Bij bi-amp dubbele versterkeraansluitingen worden twee versterkers gebruikt voor een luidsprekerbox. Als u de bi-amplificatieaansluiting gebruikt, stuurt het toestel de tweeter en woofer in een luidspreker aan met de discrete versterkers. Hierdoor leveren de tweeter en woofer een helder audiosignaal zonder interferentie.

LFE (Low Frequency Effects) 0.1-kanaal

Dit kanaal reproduceert lage toonsignalen op een lage frequentie en heeft een frequentiebereik van 20 Hz tot 120 Hz. Dit kanaal wordt toegevoegd aan de kanalen voor alle banden met Dolby Digital of DTS om audio-effecten met lage frequentie te verbeteren. Dit kanaal wordt aangeduid met 0.1 omdat het is beperkt tot alleen audio met lage frequentie.

Lip sync

Video-uitgang blijft soms achter bij audio-uitgang vanwege de complexiteit van signaalverwerking, veroorzaakt door een toename in videosignaalcapaciteit. Lip sync is een techniek waarmee het timingverschil tussen de audio- en video-uitgang automatisch wordt gecorrigeerd.

HDMI en video-informatie

Componentvideosaal

In een componentvideosysteem wordt het videosignaal gescheiden in een Y-signaal voor de luminantie en in Pb- en Pr-signalen voor de chrominantie. Dit systeem zorgt voor een betere kleurweergave omdat elk van deze signalen onafhankelijk is van de andere.

Composietvideosaal

Met het composietvideosaal worden de gegevenssignalen voor kleur, helderheid en synchronisatie gecombineerd en met één kabel overgebracht.

Deep Color

Deep Color is een technologie die HDMI-specificaties ondersteunt. Deep Color verhoogt het aantal mogelijke kleuren binnen de door de RGB- of YCbCr-keurruimten bepaalde grenzen. Conventionele kleursystemen verwerken de kleur met 8 bits. Deep Color verwerkt de kleur met 10, 12 of 16 bits. Door deze technologie kunnen HDTV's en andere soorten beeldschermen het aantal weer te geven kleuren verhogen van miljoenen naar miljarden en worden de storende kleurbanden op het scherm vervangen door vloeiende kleurovergangen en subtiele gradaties tussen kleuren.

HDMI

HDMI (High-Definition Multimedia Interface) is de wereldwijde standaardinterface voor transmissie van digitale audio- en videosignalen. Deze interface brengt digitale audio- en videosignalen zonder verlies over via één kabel. HDMI voldoet aan HDCP (High-bandwidth Digital Content Protection) en biedt een veilige audio- en video-interface. Voor meer informatie over HDMI raden we u aan een bezoek te brengen aan de HDMI-website op "<http://www.hdmi.org>".

MHL

MHL (Mobile High-definition Link) is de interfacestandaard voor hogesnelheidsoverdracht van digitale videosignalen die is ontwikkeld voor mobiele apparaten. Deze interface brengt digitale audio- en videosignalen zonder verlies via één kabel over van mobiele apparaten (zoals smartphones). Net zoals HDMI voldoet MHL aan HDCP (High-bandwidth Digital Content Protection).

S-videosignaal

In een S-videosysteem wordt het videosignaal gescheiden in een Y-signaal voor de luminantie en het C-signaal voor de chrominantie via de S-videokabel. Met deze technologie wordt een nauwkeurigere kleurenreproductie bereikt dan met het composiete videosignalsysteem.

x.v.Color

"x.v.Color" is een technologie die HDMI-specificaties ondersteunt. Het is een uitgebreidere kleurruimte dan sRGB en biedt de mogelijkheid tot het uitdrukken van kleuren die eerder niet mogelijk was. Terwijl het nog steeds compatibel is met het kleurbereik van sRGB-standaarden, breidt "x.v.Color" de kleurruimte uit waardoor levendigere, natuurlijkere beelden geproduceerd kunnen worden.

Yamaha-technologie

CINEMA DSP (Digital Sound Field Processor)

Omdat de Dolby Surround- en DTS-systemen oorspronkelijk bedoeld waren voor de bioscoop, werken deze systemen het beste in een theater waarin veel luidsprekers zijn opgesteld voor het maximale akoestische effect. Maar de omstandigheden bij mensen thuis (zoals de afmetingen van de kamer, het materiaal waarvan de muur is gemaakt en het aantal luidsprekers) zijn zo verschillend dat de weergave ook anders wordt. Op basis van een schat aan werkelijk gemeten gegevens, biedt CINEMA DSP, de originele DSP-technologie van Yamaha de audiovisuele ervaring van een bioscoop bij uw thuis.

CINEMA DSP 3D

De daadwerkelijke gemeten geluidsveldgegevens bevatten de informatie over de hoogte van de geluidsbeelden. De modus CINEMA DSP 3D bereikt de reproductie van de exacte hoogte van de geluidsbeelden zodat de exacte en intensieve 3D-geluidsvelden in een luisterruimte worden gecreëerd.

CINEMA DSP HD³

De daadwerkelijke gemeten geluidsveldgegevens bevatten de informatie over de hoogte van de geluidsbeelden. De functie CINEMA DSP HD³ bereikt de reproductie van de exacte hoogte van de geluidsbeelden zodat de exacte en intensieve stereoscopische geluidsvelden in een luisterruimte worden gecreëerd.

Compressed Music Enhancer

De functie Compressed Music Enhancer compenseert de ontbrekende harmonische effecten in muzikendingen met compressie (zoals MP3). Daardoor biedt deze technologie betere prestaties voor het gehele geluidssysteem.

SILENT CINEMA

Yamaha heeft een natuurlijk en realistisch DSP-geluidsveldprogramma ontwikkeld voor hoofdtelefoons. Voor elk apart geluidsprogramma zijn parameters voor weergave via een hoofdtelefoon opgenomen zodat alle geluidsprogramma's natuurgetrouw kunnen worden weergegeven.

Virtual CINEMA DSP

Met Virtual CINEMA DSP kan het systeem het geluidsveld van de surroundluidsprekers met luidsprekers links en rechts aan de voorkant virtueel reproduceren. Zelfs als geen surroundluidsprekers zijn aangesloten, produceert het toestel een realistisch geluidsveld in een luisterruimte.

Virtual Presence Speaker (VPS)

Met Virtual Presence Speaker kan het systeem de hoogte van het 3D-geluidsveld virtueel reproduceren zonder voorste aanwezigheidsluidsprekers. Zelfs als de voorste aanwezigheidsluidsprekers niet zijn aangesloten, produceert het toestel het 3D-geluidsveld in uw kamer.

Videosignaalstroom

De videosignalen die vanuit een videoapparaat naar het toestel worden verzonden, worden als volgt uitgevoerd naar een tv.

→ (volle lijn) altijd beschikbaar. → (stippellijn) is alleen beschikbaar als "Analog to Analog Conversion" (p. 122) in het menu "Setup" is ingesteld op "On" (standaard).

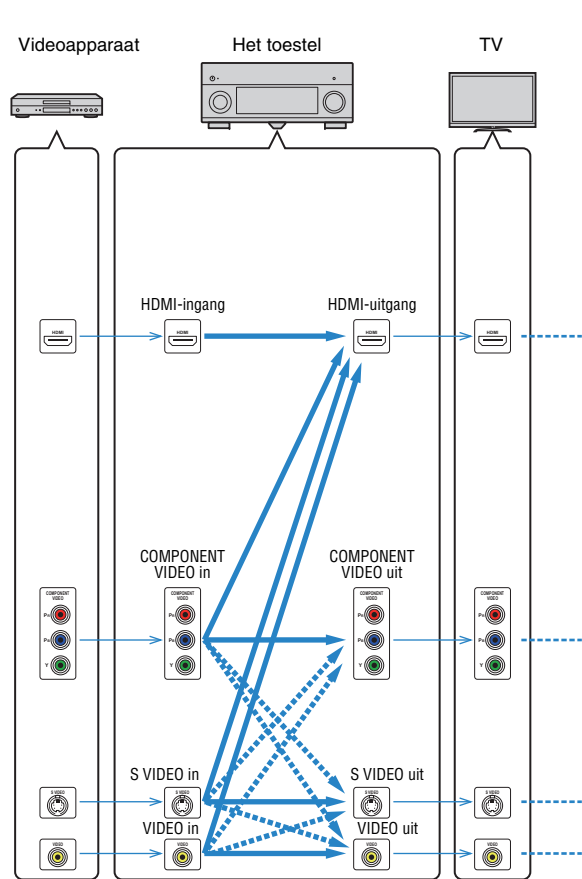

Videoconversietabel



- U kunt de resolutie en beeldverhouding die worden toegepast op de videoverwerking van HDMI-uitvoer selecteren in "Video Mode" (p. 122) in het menu "Setup".
- 480-lijns videosignalen en 576-lijns videosignalen die door het toestel worden geconverteerd zijn niet verwisselbaar.

	Resolutie	HDMI-uitgang					COMPONENT VIDEO uit					S VIDEO uit	VIDEO uit	
		480i/576i	480p/576p	720p	1080i	1080p	4K	480i/576i	480p/576p	720p	1080i	1080p	480i/576i	480i/576i
HDMI-ingang	480i/576i	→	→	→	→	→								
	480p/576p		→	→	→	→								
	720p			→	→	→	→							
	1080i				→	→	→							
	1080p/50, 60 Hz				→	→	→							
	1080p/24 Hz					→	→							
	4K						→							
COMPONENT VIDEO in	480i/576i	→	→	→	→	→	→						→	→
	480p/576p		→	→	→	→	→	→						
	720p			→	→	→	→		→					
	1080i				→	→	→			→				
	1080p										→			
S VIDEO in	480i/576i	→	→	→	→	→	→						→	→
VIDEO in	480i/576i	→	→	→	→	→	→						→	→

Multizoneweergave

■ Audio-uitgang

Uitgang Ingang	De interne versterker van het toestel gebruiken (p. 32)		Een externe versterker gebruiken (p. 92)			
	EXTRA SP 1-2-aansluitingen		ZONE OUT aansluitingen		HDMI OUT 2 (ZONE OUT)-aansluiting	
	Zone2	Zone3	Zone2	Zone3	Zone2 (*1)	Zone4 (*2)
Digitale audio (HDMI)	→ (*3)		→ (*3)		→ (*3)	→ (*4)
Digitale audio (COAXIAL/OPTICAL)	→ (*5)		→ (*5)		→ (*5)	
Analoge audio (AUDIO)	→	→	→	→	→	
USB (inclusief iPod)	→	→	→	→	→	
Netwerkbronnen	→	→	→	→	→	
TUNER	→	→	→	→	→	

→ : Beschikbaar

*1 Beschikbaar als "HDMI OUT2 Assign" (p. 129) in het menu "Setup" is ingesteld op "Zone2" (Audio Output: On)

*2 Beschikbaar als "HDMI OUT2 Assign" (p. 129) in het menu "Setup" is ingesteld op "Zone4"

*3 Beschikbaar als 2-kanaals PCM-signalen worden ingevoerd (stereoweergave [omlaag gemixt naar 2-kanaals] als de in de hoofdzone geselecteerde signaalbron is geselecteerd)

*4 HDMI-audiooverdracht (stereoweergave [omlaag gemixt naar 2-kanaals] als de in de hoofdzone geselecteerde signaalbron is geselecteerd)

*5 Beschikbaar als 2-kanaals PCM-signalen worden ingevoerd

■ Video-uitgang

Uitgang Ingang	MONITOR OUT/ZONE OUT-aansluitingen (*6)			HDMI OUT 2 (ZONE OUT)-aansluiting (*7)	
	COMPONENT VIDEO	S VIDEO	VIDEO		
	Zone2/3	Zone2/3	Zone2/3	Zone2	Zone4
HDMI-video				→	→
Componentvideo	→				
S-video		→			
Composietvideo			→		
Schereweergave (bladeren/weergave)	→ (*8)	→ (*8)	→ (*8)	→	

→ : Beschikbaar

*6 Beschikbaar als "Monitor Out Assign" (p. 128) in het menu "Setup" is ingesteld op "Zone2" of "Zone3"

*7 Beschikbaar als "HDMI OUT2 Assign" (p. 129) in het menu "Setup" is ingesteld op "Zone2" of "Zone4"

*8 Niet beschikbaar in Zone3 als "HDMI OUT2 Assign" (p. 129) in het menu "Setup" is ingesteld op "Zone2"

Informatie over HDMI

HDMI Control

Met HDMI Control kunt u externe toestellen bedienen via HDMI. Als u een tv die HDMI Control ondersteunt, met een HDMI-kabel aansluit op het toestel, kunt u het toestel bedienen (in- en uitschakelen, volume) met de afstandsbediening van de tv. U kunt ook weergaveapparaten (zoals HDMI Control-compatibele bd/dvd-spelers) bedienen die met een HDMI-kabel op het toestel zijn aangesloten.

Zie “Een tv aansluiten” (p. 35) en “Videoapparaten (zoals bd/dvd-spelers) aansluiten” (p. 41) voor meer informatie over aansluitingen.

Handelingen die kunnen worden uitgevoerd met de afstandsbediening van de tv

- Stand-bysynchronisatie
- Volumeregeling, inclusief demping
- Naar het audiosignaal van de tv schakelen als de signaalbron van de tv-sig-naal wordt omgeschakeld naar de ingebouwde tuner
- Schakelen naar invoer van video/audio vanuit het geselecteerde weergaveapparaat
- De audioweergaveapparaten wisselen (het toestel of de tv-luidspreker)

(Voorbeeld)

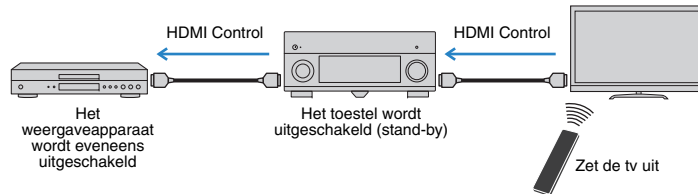

Handelingen die kunnen worden uitgevoerd met de afstandsbediening van het toestel

- Weergave starten op het weergaveapparaat en de tv inschakelen met een scèneselectie (p. 62)
- De tv-ingang instellen op de weergave van het schermmenu (wanneer op ON SCREEN wordt gedrukt)
- Het weergaveapparaat bedienen (weergave en menubewerkingen) zonder dat u de afstandsbedieningscodes hoeft in te stellen (p. 139)

(Voorbeeld)

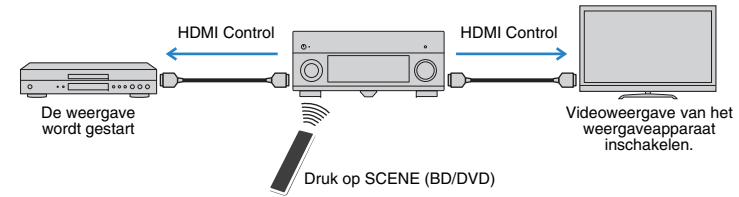

Om HDMI Control te kunnen gebruiken, moet u de volgende instelling van de HDMI Control-link uitvoeren nadat u de tv en de weergaveapparaten hebt aangesloten.



- Deze instelling is vereist telkens als een nieuw apparaat dat compatibel is met HDMI Control wordt toegevoegd aan uw systeem.

- 1 Schakel het toestel, de tv en de weergaveapparaten in.**
- 2 Schakel HDMI Control in op het toestel, de tv en de weergaveapparaten (zoals bd/dvd-spelers die compatibel zijn met HDMI Control).**
Als u HDMI Control op het toestel wilt inschakelen, stelt u “HDMI Control” (p. 124) in het menu “Setup” in op “On” en configureert u de betreffende items (“TV Audio Input”, “ARC” en “Standby Sync”).
- 3 Schakel de stroom van de tv uit en schakel vervolgens het toestel en de weergaveapparaten uit.**
- 4 Schakel eerst het toestel en de weergaveapparaten in en schakel vervolgens de tv in.**
- 5 Stel de signaalbron van de tv in op het videosignaal van het toestel.**
- 6 Controleer het volgende.**

Op het toestel: Controleer of de ingang waarop het weergaveapparaat is aangesloten, is geselecteerd. Als dat niet het geval is, selecteert u de signaalbron handmatig.

Op de tv: Controleer of de video van het weergaveapparaat wordt weergegeven.

7 Controleer of het toestel goed is gesynchroniseerd met de tv door de tv aan/uit te zetten of het volume van de tv aan te passen met de afstandsbediening van de tv.



- Als de HDMI Control-functie niet goed werkt, haalt u de stekker van de tv uit het stopcontact in stap 3 en steekt u de stekker van de tv opnieuw in het stopcontact in stap 4. Mogelijk wordt het probleem hierdoor verholpen. Het is mogelijk dat HDMI Control niet werkt als het aantal aangesloten apparaten het maximum overschrijdt. In dat geval dient u HDMI Control uit te schakelen op de apparaten die u niet gebruikt.
- Als het toestel niet is gesynchroniseerd met het aan-/uitzetten van de tv, controleert u de prioriteit van de audioweergave-instellingen van de tv.
- Wij raden u aan om een tv en weergaveapparaat van dezelfde fabrikant te gebruiken, zodat HDMI Control beter werkt.

Voor HDMI geschikte signalen

Audiosignalen

Audiosignaaltype	Audiosignaalindeling	Compatibele media (voorbeeld)
2-kanaals Lineair PCM	2-kan., 32 tot 192 kHz, 16-/20-/24-bits	CD, DVD-Video, DVD-Audio
Multikanaals Lineair PCM	8-kan., 32 tot 192 kHz, 16-/20-/24-bits	DVD-Audio, BD (Blu-ray disc), HD DVD
DSD	2 tot 5.1-kan., 2.8224 MHz, 1 bit	SACD
Bitstream	Dolby Digital, DTS	DVD-Video
Bitstream (High definition audio)	Dolby TrueHD, Dolby Digital Plus, DTS-HD Master Audio, DTS-HD High Resolution Audio, DTS Express	BD (Blu-ray disc), HD DVD

Videosignalen

Het toestel is compatibel met videosignalen met de volgende resoluties:

- VGA
- 480i/60 Hz
- 576i/50 Hz
- 480p/60 Hz
- 576p/50 Hz
- 720p/60 Hz, 50 Hz
- 1080i/60 Hz, 50 Hz
- 1080p/60 Hz, 50 Hz, 30 Hz, 25 Hz, 24 Hz
- 4K/30 Hz, 25 Hz, 24 Hz



- Wanneer er DVD-audio met CPPM-kopieerbeveiliging wordt weergegeven, is het mogelijk, afhankelijk van het type DVD-speler, dat er geen video-/audiosignalen worden gereproduceerd.
- Het toestel is niet geschikt voor HDMI- of DVI-apparaten die niet compatibel zijn met HDCP. Raadpleeg de bedieningsinstructies bij elk apparaat voor details.
- Om bitstreamaudiosignalen te decoderen met het toestel dient u de signaalbron op de juiste manier in te stellen zodat deze de bitstreamaudiosignalen onveranderd reproduceert (en niet zelf de bitstreamaudiosignalen op het weergaveapparaat decodeert). Raadpleeg de bedieningsinstructies bij het weergaveapparaat voor details.

Overzicht ter referentie (achterpaneel)

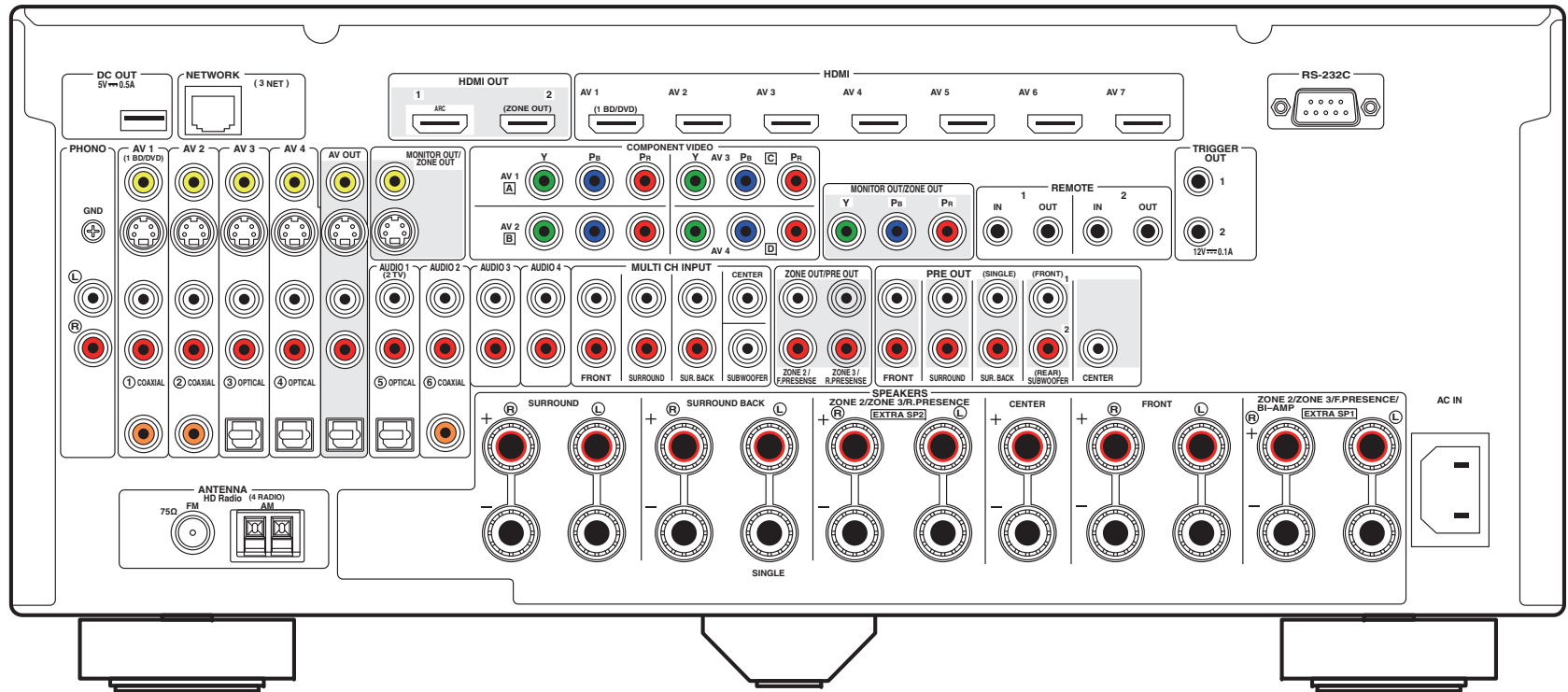

(RX-A3030 Amerikaans model)



- Het gebied rond de video/audio-uitgangsaansluitingen is op het product zelf in het wit gemarkeerd om verkeerde aansluitingen te voorkomen.

Handelsmerken



Vervaardigd onder licentie van Dolby Laboratories. Dolby, Pro Logic Surround EX en het dubbele-D-symbool zijn handelsmerken van Dolby Laboratories.



Vervaardigd onder licentie van V.S. Patentnummers: 5,956,674; 5,974,380; 6,226,616; 6,487,535; 7,212,872; 7,333,929; 7,392,195; 7,272,567 en andere Amerikaanse en wereldwijde uitgegeven en in behandeling zijnde patenten. DTS-HD, het symbool en DTS-HD en het symbool samen zijn gedeponeerde handelsmerken en DTS-HD Master Audio is een handelsmerk van DTS, Inc.

Product bevat software. © DTS, Inc. Alle rechten voorbehouden.



"Made for iPod," "Made for iPhone," en "Made for iPad" betekenen dat een elektronisch accessoire specifiek is ontwikkeld voor aansluiting op respectievelijk iPod, iPhone of iPad en door de ontwikkelaar is gecertificeerd en voldoet aan de prestatienormen van Apple.

Apple is niet verantwoordelijk voor de werking van dit apparaat of voor het voldoen aan veiligheidseisen en wettelijke normen.

Het gebruik van dit accessoire met iPod, iPhone of iPad kan de prestatie van draadloze functies beïnvloeden.

AirPlay, iPad, iPhone, iPod, iPod nano en iPod touch zijn handelsmerken van Apple Inc., geregistreerd in de V.S. en andere landen.



Fraunhofer Institut
Integrierte Schaltungen

MPEG Layer-3 audiocoderingstechnologie gelicentieerd van Fraunhofer IIS en Thomson.



Deze ontvanger ondersteunt netwerkverbindingen.



HD Radio Technology vervaardigd onder licentie van iBiquity Digital Corporation. Amerikaanse en buitenlandse patenten. HD Radio™ en de HD-, HD Radio- en "Arc"-logo's zijn eigen handelsmerken van iBiquity Digital Corp.



HDMI, het HDMI-logo en High-Definition Multimedia Interface zijn handelsmerken of gedeponeerde handelsmerken van HDMI Licensing LLC in de Verenigde Staten en andere landen.



MHL en het MHL-logo zijn een handelsmerk, gedeponeerd handelsmerk of servicemerk van MHL, LLC in de Verenigde Staten en/of andere landen.

x.v.Color™

"x.v.Color" is een handelsmerk van Sony Corporation.



"SILENT CINEMA" is een handelsmerk van Yamaha Corporation.



DLNA™ en DLNA CERTIFIED™ zijn handelsmerken of gedeponeerde handelsmerken van Digital Living Network Alliance. Alle rechten voorbehouden. Ongeautoriseerd gebruik is streng verboden.

Windows™

Windows is een gedeponeerd handelsmerk van Microsoft Corporation in de V.S. en andere landen.

Internet Explorer, Windows Media Audio en Windows Media Player zijn gedeponeerde handelsmerken of handelsmerken van Microsoft Corporation in de Verenigde Staten en/of andere landen.

Android™

Android is een handelsmerk van Google Inc.

Rovi™

This product incorporates copyright protection technology that is protected by U.S. patents and other intellectual property rights. Use of this copyright protection technology must be authorized by Rovi Corporation, and is intended for home and other limited viewing uses only unless otherwise authorized by Rovi Corporation. Reverse engineering or disassembly is prohibited.

Technische gegevens

Ingangen

- Analoge audio
Audio x 10 (AV 1–4, AUDIO 1–4, PHONO, V-AUX)
MULTI CH INPUT x 1 (8 ch)
(FRONT L/R, CENTER, SURROUND L/R, SURROUND BACK L/R, SUBWOOFER)
- Digital Audio (ondersteunde frequenties: 32 kHz tot 96 kHz)
Optisch x 4 (AV 3–4, AUDIO 1, V-AUX)
Coaxiaal x 3 (AV 1–2, AUDIO 2)
- Video
Composiet x 5 (AV 1–4, V-AUX)
S-video x 4 (AV 1–4)
Component x 4 (AV 1–4)
- HDMI Input
HDMI x 8 (AV 1–7, V-AUX*)
* V-AUX: compatibel met MHL-invoer
- Overige
USB x 1 (USB2.0)
NETWORK x 1 (100Base-TX/10Base-T)

Uitgangansluitingen

- Analoge audio
 - Speaker Out x 11 (9 ch) (FRONT L/R, CENTER, SURROUND L/R, SURROUND BACK L/R, EXTRA SP 1 L/R^{*1}, EXTRA SP 2 L/R^{*2})
 - *1 Opmerking: Toewijzing is mogelijk [ZONE2, ZONE3, F.PRESENCE, BI-AMP (FRONT L/R)]
 - *2 Opmerking: Toewijzing is mogelijk [ZONE2, ZONE3, R.PRESENCE]
 - Subwoofer Out x 2
(SUBWOOFER 1–2, Stereo/Front&Rear/Monox2)
 - Audio x 1 (AV OUT)
- [RX-A3030]
- Pre Out x 11 (FRONT L/R, CENTER, SURROUND L/R, SURROUND BACK L/R, F.PRESENCE L/R^{*3}, R.PRESENCE L/R^{*4})
 - *3 Opmerking: uitwisseling naar ZONE2
 - *4 Opmerking: uitwisseling naar ZONE3

- [RX-A2030]
- Pre Out x 7 (FRONT L/R, CENTER, SURROUND L/R, SURROUND BACK L/R)
 - ZONE OUT x 2 (ZONE2/ZONE3)
 - Digitale audio
Optisch x 1 (AV OUT)
 - Video
MONITOR OUT/ZONE OUT
 - Composiet x 1
 - S-video x 1
 - Component x 1AV OUT
 - Composiet x 1
 - S-video x 1
 - HDMI Output
HDMI OUT x 2 (HDMI OUT 1–2^{*5})
*5 uitwisseling naar ZONE OUT (ZONE2/ZONE4)

Andere aansluitingen

- YPAO MIC x 1
- REMOTE IN x 2
- REMOTE OUT x 2
- TRIGGER OUT x 2
- RS-232C x 1
- DC OUT x 1

HDMI

- HDMI-functies: Deep Color, "x.v.Color," Auto Lip Sync, ARC (Audio Return Channel), 3D, 4K
- Video-indeling (Repeater-modus)
 - VGA
 - 480i/60 Hz
 - 576i/50 Hz
 - 480p/60 Hz
 - 576p/50 Hz
 - 720p/60 Hz, 50 Hz
 - 1080i/60 Hz, 50 Hz

- 1080p/60 Hz, 50 Hz, 30 Hz, 25 Hz, 24 Hz
- 4K/30 Hz, 25 Hz, 24 Hz
- Audio-indeling
 - Dolby TrueHD
 - Dolby Digital Plus
 - Dolby Digital
 - DTS-HD Master Audio
 - DTS-HD High Resolution Audio
 - DTS Express
 - DTS
 - DSD 2-kan. tot 6-kan.
 - PCM 2-kan. tot 8-kan. (max. 192 kHz/24-bit)
- Inhoudsbeveiliging: compatibel met HDCP
- Link-functie: CEC ondersteund

MHL

- Video-indeling (Repeater-modus)
 - VGA
 - 480i/60 Hz
 - 576i/50 Hz
 - 480p/60 Hz
 - 576p/50 Hz
 - 720p/60 Hz, 50 Hz
 - 1080i/60 Hz, 50 Hz
 - 1080p/30 Hz, 25 Hz, 24 Hz
- Audio-indeling
 - PCM 2-kan. tot 8-kan. (max. 192 kHz/24-bit)
- Huidige opslagcapaciteit: 1.0 A

TUNER

- Analoge Tuner
[Modellen uit V.K. en Europa]
FM/AM met Radio Data System x 1 (TUNER)
[Overige modellen]
FM/AM x 1 (TUNER)
- HD Radio-tuner [model voor V.S.] x 1 (TUNER)

USB

- Geschikt voor iPod, Mass Storage Class USB Memory
- Huidige opslagcapaciteit: 2.1 A

Network

- PC Client Function
- Compatibel met DLNA ver. 1.5
- AirPlay ondersteund
- Internetradio

Compatibele decoderingsindelingen

- Decoderingsindeling
 - Dolby TrueHD, Dolby Digital Plus
 - Dolby Digital, Dolby Digital EX
 - DTS-HD Master Audio, DTS-HD High Resolution Audio, DTS Express
 - DTS 96/24, DTS-ES Matrix 6.1, DTS-ES Discrete 6.1
 - DTS Digital Surround
- Post-decoderingsindeling
 - Dolby Pro Logic
 - Dolby Pro Logic II Music, Dolby Pro Logic II Movie, Dolby Pro Logic II Game
 - Dolby Pro Logic IIx Music, Dolby Pro Logic IIx Movie, Dolby Pro Logic IIx Game
 - DTS Neo:6 Music, DTS Neo:6 Cinema

Audiogedeelte

- Nominaal uitgangsvermogen (2 kanaal)
[RX-A3030]
(20 Hz tot 20 kHz, 0,06% THD, 8 Ω)
Voor L/R 150 W+150 W
Midden 150 W
Surround L/R 150 W+150 W
Surround achter L/R 150 W+150 W
Front Presence L/R 150 W+150 W
(1 kHz, 0,9% THD, 8 Ω)
Voor L/R 165 W+165 W
Midden 165 W
Surround L/R 165 W+165 W
Surround achter L/R 165 W+165 W
Front Presence L/R 165 W+165 W
- [RX-A2030]
(20 Hz tot 20 kHz, 0,06% THD, 8 Ω)
Voor L/R 140 W+140 W
Midden 140 W
Surround L/R 140 W+140 W
Surround achter L/R 140 W+140 W
Front Presence L/R 140 W+140 W
(1 kHz, 0,9% THD, 8 Ω)
Voor L/R 155 W+155 W
Midden 155 W
Surround L/R 155 W+155 W
Surround achter L/R 155 W+155 W
Front Presence L/R 155 W+155 W

- Nominaal uitgangsvermogen (1 kanaal)
[RX-A3030]
(1 kHz, 0,9% THD, 8 Ω)
Voor L/R 185 W/kan.
Midden 185 W/kan.
Surround L/R 185 W/kan.
Surround achter L/R 185 W/kan.
Front Presence L/R 185 W/kan.
(1 kHz, 0,9% THD, 4 Ω)
Voor L/R [Modellen voor het V.K. en Europa] 230 W/kan.
- [RX-A2030]
(1 kHz, 0,9% THD, 8 Ω)
Voor L/R 175 W/kan.
Midden 175 W/kan.
Surround L/R 175 W/kan.
Surround achter L/R 175 W/kan.
Front Presence L/R 175 W/kan.
(1 kHz, 0,9% THD, 4 Ω)
Voor L/R [Modellen voor het V.K. en Europa] 220 W/kan.
- Maximaal effectief uitgangsvermogen (1 kanaal)
(JEITA, 1 kHz, 10% THD, 8 Ω)
[Modellen voor China, Korea, Azië en algemene modellen]
- [RX-A3030]
Voor L/R 230 W/kan.
Midden 230 W/kan.
Surround L/R 230 W/kan.
Surround achter L/R 230 W/kan.
Front Presence L/R 230 W/kan.
- [RX-A2030]
Voor L/R 220 W/kan.
Midden 220 W/kan.
Surround L/R 220 W/kan.
Surround achter L/R 220 W/kan.
Front Presence L/R 220 W/kan.
- Dynamisch vermogen (IHF)
[RX-A3030]
Voor L/R (8/6/4/2 Ω) 175/220/295/410 W
- [RX-A2030]
Voor L/R (8/6/4/2 Ω) 165/210/285/405 W

- Dämpfungsfactor
Voor L/R, 1 kHz, 8 Ω 150 of meer
- Ingangsgevoeligheid/ingangsimpedantie
PHONO (1 kHz, 100 W/8 Ω) 3,5 mV/47 kΩ
AUDIO 2 enz. (1 kHz, 100 W/8 Ω) 200 mV/47 kΩ
- Maximum ingangssignaal
PHONO (1 kHz, 0,5% THD) 60 mV of meer
AUDIO 2 enz. (1 kHz, 0,5% THD) 2,4 V of meer
- Uitgangsniveau/Uitgangsimpedantie
AV OUT 200 mV/1,2 kΩ
HEADPHONE OUT 150 mV/100 Ω
PRE OUT
SUBWOOFER (50 Hz) 1,0 V/1,2 kΩ
Behalve SUBWOOFER (1 kHz) 1,0 V/1,2 kΩ
ZONE OUT 1,0 V/1,2 kΩ
- Frequentierespons
AUDIO 2 enz. (10 Hz tot 100 kHz) +0/-3 dB
- RIAA Equalizatie-afwijking
PHONO (20 Hz tot 20 kHz) 0±0,5 dB
- Totale harmonische vervorming
PHONO tot AV OUT 0,02% of minder
MULTI CH INPUT naar Speaker Out (Pure Direct, 70 W, 8 Ω)
..... 0,04% of minder
- Signaal-ruis-verhouding (IHF-A-netwerk)
PHONO naar AV OUT (Input Shorted 5 mV)
[Modellen uit V.S., Canada, China en algemene modellen]
..... 86 dB of meer
[Overige modellen] 81 dB of meer
AUDIO 2 enz. naar Speaker Out
(Pure Direct, Input Shorted 250 mV)
..... 100 dB of meer
- Restruis (IHF-A-netwerk)
Front L/R (Speaker Out) 150 µV of minder
- Kanaalscheiding
PHONO (Input Shorted, 1 kHz/10 kHz)
..... 60 dB/55 dB of meer
AUDIO 2 enz. (Input 5, 1 kΩ Shorted, 1 kHz/10 kHz)
..... 60 dB/45 dB of meer

- Volumebesturing
Hoofdzone MUTE, -80 dB naar +16,5 dB (0,5 dB stap)
Zone2/Zone3 MUTE, -80 dB tot +16,5 dB (0,5 dB stap)
- Toonregelingkenmerken
Hoofdzone
Bass Boost/Cut ±6,0 dB/50 Hz (0,5 dB stap)
Bass Turnover 350 Hz
Treble Boost/Cut ±6,0 dB/20 kHz (stappen van 0,5 dB)
Treble Turnover 3,5 kHz
Zone2/Zone3
Bass Boost/Cut ±10 dB/50 Hz (stappen van 2 dB)
Bass Turnover 350 Hz
Treble Boost/Cut ±10 dB/50 Hz (2 dB stap)
Treble Turnover 3,5 kHz
- Filterkenmerken
(fc=40/60/80/90/100/110/120/160/200 Hz)
H.P.F. (Front, Center, Surround, Surround Back: Small)
..... 12 dB/oct.
L.P.F. (Subwoofer) 24 dB/oct.

Videogedeelte

- Videosignaaltype
[Modellen voor de V.S., Canada, Korea en
Algemene modellen] NTSC
[Overige modellen] PAL
- Videosignaaltype (videoconversie) NTSC/PAL
- Videosignaalniveau
Composiet 1 Vp-p/75 Ω
S-video
Y 1 Vp-p/75 Ω
C (NTSC) [Modellen voor de V.S., Canada,
Korea en Algemene modellen]
..... 0,286 Vp-p/75 Ω
C (PAL) [overige modellen] 0,3 Vp-p/75 Ω
Component
Y 1 Vp-p/75 Ω
Pb/Pr 0,7 Vp-p/75 Ω
- Maximaal video-ingangsniveau (videoconversie uit)
..... 1,5 Vp-p of meer
- Signaal tot ruisratio (videoconversie uit) 60 dB of meer

- Monitor Out frequentierespons (videoconversie uit)
Component (MONITOR OUT/ZONE OUT)
..... 5 Hz tot 100 MHz, ±3 dB

FM-gedeelte

- Afstembereik
[Modellen voor de V.S. en Canada]
..... 87,5 MHz tot 107,9 MHz
[Modellen voor Azië en algemene modellen]
..... 87,5/87,50 MHz tot 108,0/108,00 MHz
[Overige modellen] 87,50 MHz tot 108,00 MHz
- 50 dB Rustgevoeligheid (IHF, 1 kHz, 100% MOD.)
Mono 3 µV (20,8 dBf)
- Signaal-ruis-verhouding (IHF)
Mono/Stereo [behalve Amerikaans model] 72 dB/70 dB
HD [V.S.-model] 80 dB
- Harmonische vervorming (IHF, 1 kHz)
Mono/Stereo [behalve Amerikaans model] 0,3%/0,5%
HD [V.S.-model] 0,03%
- Antenne-aansluiting 75 Ω onevenwichtig

AM-gedeelte

- Afstembereik
[Modellen voor de V.S. en Canada] 530 kHz tot 1710 kHz
[Modellen voor Azië en algemene modellen]
..... 530/531 kHz tot 1710/1611 kHz
[Overige modellen] 531 kHz tot 1611 kHz

Algemeen

- Stroomvoorziening
[Modellen voor de V.S. en Canada]
..... 120 V, 60 Hz wisselstroom
[Algemeen model] 110 tot 120/220 tot 240 V, 50/60 Hz
wisselstroom
[Modellen voor China] 220 V, 50 Hz wisselstroom
[Modellen voor Korea] 220 V, 60 Hz wisselstroom
[Modellen voor Australië] 240 V, 50 Hz wisselstroom
[Modellen voor het V.K. en Europa]
..... 230 V, 50 Hz wisselstroom
[Model voor Azië] 220 tot 240 V, 50/60 Hz wisselstroom

- Stroomverbruik
 - [Model voor V.S.] 490 W/620 VA
 - [Model voor Canada]..... 400 W/510 VA
 - [Model voor Korea] 390 W
 - [Overige modellen]..... 490 W
- Stroomverbruik uit (stand-by)
 - HDMI Control Off, Standby Through Off
 - [Algemeen model] 0,35 W (typisch)
 - [Overige modellen]..... 0,3 W (typisch)
 - HDMI Control On, Standby Through On..... 5,0 W (typisch)
 - HDMI Control Off, Standby Through On (AV 1, geen signalen)
 - 4,2 W (typisch)
 - Network Standby On 2,2 W (typisch)
- Maximaal stroomverbruik
 - [Modellen voor Azië en algemene modellen]..... 1210 W
- Afmetingen (B x H x D)
 - 435 x 192 x 467 mm
 - * Inclusief poten en uitsteeksels
- Gewicht
 - [RX-A3030]
 - [Modellen voor China, Verenigd Koninkrijk en Europa]
 - 19,9 kg
 - [Overige modellen]..... 18,2 kg
 - [RX-A2030] 17,1 kg

*Technische gegevens kunnen zonder kennisgeving worden gewijzigd.

Symbolen

Uitroepteken (!) 146
Slotpictogram (🔌) 131

Numerieke toetsen

2.1-kanaalsysteem (luidsprekerconfiguratie) 21
2ch Stereo (geluidsprogramma) 67
4K-signaal (videosignaalresolutie) 162
5.1-kanaalsysteem (luidsprekerconfiguratie) 20
5ch +FRONT+2ZONE (luidsprekerconfiguratie) 29
5ch +FRONT+2ZONE
(Power Amp Assign, menu Setup) 116
7.1-kanaalsysteem (luidsprekerconfiguratie) 20
7ch +1ZONE (luidsprekerconfiguratie) 30
7ch +1ZONE (Power Amp Assign, menu Setup) 116
7ch +2ZONE (luidsprekerconfiguratie) 31
7ch +2ZONE (Power Amp Assign, menu Setup) 116
7ch +FP+RP (luidsprekerconfiguratie) 28
7ch +FP+RP (Power Amp Assign, menu Setup) 116
7ch +FRONT+1ZONE (luidsprekerconfiguratie) 29
7ch +FRONT+1ZONE
(Power Amp Assign, menu Setup) 116
7ch BI-AMP (luidsprekerconfiguratie) 26
7ch BI-AMP (Power Amp Assign, menu Setup) 116
7ch BI-AMP +1ZONE
(Power Amp Assign, menu Setup) 117
7ch BI-AMP +1ZONE (speaker configuration) 26
7ch BI-AMP +FP + RP (luidsprekerconfiguratie) 27
7ch BI-AMP +FP+RP
(Power Amp Assign, menu Setup) 117
9.2+2-kanaalsysteem (luidsprekerconfiguratie) 19
9.2-kanaalsysteem (luidsprekerconfiguratie) 19
9ch +1ZONE (luidsprekerconfiguratie) 30
9ch +1ZONE (Power Amp Assign, menu Setup) 116
9ch +FRONT (luidsprekerconfiguratie) 28
9ch +FRONT (Power Amp Assign, menu Setup) 116

9ch +RP (luidsprekerconfiguratie) 27
9ch +RP (Power Amp Assign, menu Setup) 116
9ch Stereo (geluidsprogramma) 67

A

Aansluiting audioapparaten 43
Aansluiting luidsprekers 22
Aansluiting luidsprekers (Zone2/Zone3) 32
Aansluiting subwoofer 23
Aarde (draaitafelaansluiting) 43
Access denied (foutindicatie) 155
Access error (foutindicatie) 155
Achterpaneel (namen en functies van onderdelen) 13
Action Game (geluidsprogramma) 66
Adaptive DRC (menu Option) 100
Adaptive DSP Level (Sound, menu Setup) 121
Adjustment (Lipsync, menu Setup) 120
Adjustment (Video Mode, menu Setup) 123
Adventure (geluidsprogramma) 66
Afstandsbedieningscode registreren
(weergaveapparaat) 139
Afstandsbediening
(namen en functies van onderdelen) 15
Afstandsbedieningscode registreren (tv) 138
Afstandsbedienings-id-instelling
(afstandsbediening) 135
Afstandsbedieningssensor 5
Afstemmen (FM/AM-radio) 70
Afstemmen (HD Radio) 72
AirPlay 89
AM-antenne 45
Amp (Audio Output, menu Setup) 124
Analog to Analog Conversion (Video, menu Setup) 122
Apparaat voor massaopslag 81
Apple Composiet AV-kabel 77
ARC (Audio Return Channel) 35

ARC (HDMI Control, menu Setup) 124
Aspect (Video Mode, menu Setup) 122
Audio Decoder (informatie op display op voorpaneel) 98
Audio Mode (menu Option) 103
Audio Output (HDMI OUT2 Assign, menu Setup) 129
Audio Output (HDMI, menu Setup) 124
Audio Return Channel (ARC) 35
Audio Select (menu Option) 102
Audio Signal (menu Information) 133
AUDIO-aansluiting 34
Audiobestandsformaat (PC/NAS) 84
Audiobestandsformaat (USB-opslagapparaat) 81
Auto Power Standby (ECO, menu Setup) 132
Auto/Manual Select (Lipsync, menu Setup) 120
Automatisch zender voorprogrammeren (FM-radio) 76
Automatisch zender voorprogrammeren (HD Radio) 74
AutoPowerStdby (ECO, menu Setup) 132
AV OUT-aansluitingen 47

B

Back-up maken/herstellen van de instellingen (menu
ADVANCED SETUP) 137
Banaanstekker 23
Batterij 5
Bediening van extern apparaat (afstandsbediening) 138
Bedieningstoetsen voor extern apparaat
(afstandsbediening) 15
Bedieningstoetsen voor tv (afstandsbediening) 15
Bitrate (Audio Signal, menu Information) 133
Bitstream 162
Brightness (Adjustment, menu Setup) 123

C

Cartridge 43
Cellar Club (geluidsprogramma) 67
Center (Configuration, menu Setup) 117

Center Image (menu Sound Program) 111
Center Width (menu Sound Program) 111
Chamber (geluidsprogramma) 67
Channel (Audio Signal, menu Information) 133
Check SP Wires (foutindicatie) 155
Church in Freiburg (geluidsprogramma) 67
Church in Royaumont (geluidsprogramma) 67
CINEMA DSP 3D 65
CINEMA DSP 3D Mode (menu Option) 100
CINEMA DSP HD³ 65
CLASSICAL (geluidsprogrammasubcategorie) 67
Clock Time (Radio Data System) 74
COAXIAL-aansluiting 34
COMPONENT VIDEO-aansluiting 34
Componentvideokabel 34
Compressed Music Enhancer 69
Configuration (Speaker, menu Setup) 117
Contrast (Adjustment, menu Setup) 123
Cross-overfrequentie-instelling (subwoofer) 50

D

DC OUT (Function, menu Setup) 131
DC OUT-aansluiting 13
Decode Type (menu Sound Program) 110
Decoder Mode (menu Input) 105
Decoder Off (informatie op display op voorpaneel) 98
Default Gateway 125
Default Gateway (Network, menu Information) 134
Delay Enable (Lipsync, menu Setup) 120
Dempen 61
Detail (menu Scene) 108
Detail Enhancement (Adjustment, menu Setup) 123
Device Control (menu Scene) 107
DHCP (IP Address, menu Setup) 125
Dialogue (Audio Signal, menu Information) 133
Dialogue Adjust (menu Option) 101
Dialogue Level (menu Option) 101

Dialogue Lift (menu Option) 101
Dialognormalisatieniveau 133
Digital Media Controller (DMC) 106
Digitale coaxkabel 34
Digitale optische kabel 34
Dimension (menu Sound Program) 111
Dimmer (Front Display) (Display Set, menu Setup) 130
Direct (menu Sound Program) 111
Direct Stream Digital (DSD) 156
Display op voorpaneel
(namen en functies van onderdelen) 12
Display Set (Function, menu Setup) 130
DISPLAY-toets 98
Distance (Speaker, menu Setup) 118
DMC (Digital Media Controller) 106
DMC Control (menu Input) 106
DNS Server (Network, menu Information) 134
DNS-server 125
Dolby Digital EX (Extended Surround) 101
Dolby Pro Logic (surrounddecoder) 68
Dolby Pro Logic II (surrounddecoder) 68
Dolby Pro Logic IIx (surrounddecoder) 68
Dolby Pro Logic IIx Movie (Extended Surround) 101
Dolby Pro Logic IIx Music (Extended Surround) 101
Draaitafel 43
Drama (geluidsprogramma) 66
DSD (Direct Stream Digital) 156
DSP Level (menu Sound Program) 110
DSP Program (informatie op display op voorpaneel) 98
DTS Neo:6 (surrounddecoder) 68
DTS-ES (Extended Surround) 101
Dynamic Range (Sound, menu Setup) 120

E

ECO (menu Setup) 132
ECO Mode (ECO, menu Setup) 132
Edge Enhancement (Adjustment, menu Setup) 123

Een tv aansluiten 35
Eenvoudig afspelen (iPod) 79
Eerste instellingen herstellen
(menu ADVANCED SETUP) 137
ENHANCER (geluidsmodus) 69
Enhancer (menu Option) 102
ENTERTAINMENT (geluidsprogrammasubcategorie) 66
EX/ES (Extended Surround) 101
Extended Surround (menu Option) 101
Externe vermogensversterker aansluiten 33
Extra Bass (Configuration, menu Setup) 118

F

Filter (MAC Address Filter, menu Setup) 126
FIRM UPDATE (menu ADVANCED SETUP) 137
Firmware update (menu ADVANCED SETUP) 137
Firmware Version (System, menu Information) 134
Firmware-update 146
Firmwareversie controleren
(menu ADVANCED SETUP) 137
FM Mode (menu Option) 103
FM/AM-antenne aansluiten 45
FM-antenne 45
Format (Audio Signal, menu Information) 133
Foutbericht (YPAO) 59
Frequentiestap instellen (menu ADVANCED SETUP) 70
Front (Configuration, menu Setup) 117
Front / Rear Balance (menu Sound Program) 111
Front Presence (Configuration, menu Setup) 118
Function (menu Setup) 129

G

Geluidsmodus selecteren 64
Geluidsprogramma 65
Geluidsprogramma (HD Radio) 72
Geluidsprogrammacategorie 65
Geluidsvelddefect 65
GND-aansluiting (draaitafelaansluiting) 43

H

Hall in Amsterdam (geluidsprogramma) 67
Hall in Munich (geluidsprogramma) 67
Hall in Vienna (geluidsprogramma) 67
HD Radio-geluidsprogramma selecteren 72
HD Radio-informatie 72
HDMI (menu Setup) 124
HDMI Control 161
HDMI Control (HDMI, menu Setup) 124
HDMI Monitor (menu Information) 133
HDMI OUT1 (Audio Output, menu Setup) 125
HDMI OUT2 (Audio Output, menu Setup) 125
HDMI OUT2 Assign (Multi Zone, menu Setup) 129
HDMI-aansluiting 34
HDMI-kabel 34
HDMI-uitgang selecteren 61
Height Balance (menu Sound Program) 111
Het netsnoer aansluiten 48
High definition audio 162
High-speed HDMI-kabel 34
Hi-Res Mode (menu Option) 102
Hoekmeting (YPAO) 53, 56
Hold (HD Radio-informatie) 73
Hold/Unhold (menu Option) 73

I

Informatie op de display van het voorpaneel 98
Informatiedisplay (voorpaneel) 12
INFO-toets 98
Ingangstoewijzing 129
Initial Delay (menu Sound Program) 110
Initial Volume (Sound, menu Setup) 121
Initial Volume (Zone2 Set/Zone3 Set, menu Setup) 127
INITIALIZE (menu ADVANCED SETUP) 137
Input Assignment (Function, menu Setup) 129
Input Trim (menu Option) 101
Instelling van afstandsbedienings-id
(menu ADVANCED SETUP) 135

Instelling van afstandsbedieningssensor
(menu ADVANCED SETUP) 135
Instelling voor luidsprekerimpedantie
(menu ADVANCED SETUP) 21
Instellingen voor het delen van media 84
Internal Error (foutindicatie) 155
Internetradio 87
IP Address 125
IP Address (Network, menu Information) 134
IP Address (Network, menu Setup) 125
iPod aansluiten 77
Items van het menu ADVANCED SETUP 135
Items van het menu Input 104
Items van het menu Option 99
Items van het menu Scene 107
Items van het menu Setup 113
Items van het menu Sound Program 110
iTunes 89

K

Klep op het voorpaneel (voorpaneel) 10

L

Language (menu Setup) 132
Left / Right Balance (menu Sound Program) 111
Leren (afstandsbediening) 140
Level (menu Sound Program) 111
Level (Speaker, menu Setup) 119
LFE (Low Frequency Effects) 157
LIGHT-toets 15
Lipsync 157
Lipsync (Sound, menu Setup) 120
LIVE/CLUB (geluidsprogrammasubcategorie) 67
Liveness (menu Sound Program) 110
Load (menu Scene) 107
Low Frequency Effects (LFE) 157
Luidspreker aansluiting (bi-amp) 32
Luidsprekerindicator (display op voorpaneel) 12

M

MAC Address (MAC Address Filter, menu Setup) 126
MAC Address (Network, menu Information) 134
MAC Address Filter (Network, menu Setup) 126
Macro (afstandsbediening) 142
Main Zone Set (Multi Zone, menu Setup) 127
Manual Setup (Speaker, menu Setup) 116
Max Volume (Sound, menu Setup) 120
Max Volume (Zone2 Set/Zone3 Set, menu Setup) 127
Meetresultaatonderdelen (YPAO) 57
Memory Guard (Function, menu Setup) 131
Menu ADVANCED SETUP 134
Menu Information 133
Menu Input 104
Menu Option 99
Menu Scene 106
Menu Setup 112
Menu Sound Program 109
Menubedieningstoetsen (afstandsbediening) 15
Menubedieningstoetsen (voorpaneel) 11
Menutaal selecteren 49
MHL Overloaded (foutindicatie) 155
MHL-aansluiting 34, 44
MHL-compatibele mobiele apparaat 44
MHL-kabel 34
Microfoonstandaard 53, 56
Monaural Mix (menu Sound Program) 111
MONITOR CHECK (menu ADVANCED SETUP) 136
Monitor Out Assign (Multi Zone, menu Setup) 128
Monitorcontrole (menu ADVANCED SETUP) 136
Mono (Zone2 Set/Zone3 Set, menu Setup) 128
Mono Movie (geluidsprogramma) 66
Mono-ontvangstmodus (FM-radio) 70
MOVIE (geluidsprogrammamacategorie) 66
MOVIE THEATER (geluidsprogrammasubcategorie) 66
MULTI CH INPUT-aansluitingen 47
Multi Zone (menu Information) 134

Multi Zone (menu Setup) 127

Multimeting (YPAO) 55

Multizone 91

Multizoneweergave 160

MUSIC (geluidsprogrammacategorie) 67

Music Video (geluidsprogramma) 66

MUTE-toets 15

N

Naam wijzigen (naam signaalbron) 105

Naam wijzigen (naam van het toestel op de afstandsbediening) 141

Naam wijzigen (netwerknnaam) 126

Naam wijzigen (scènenaam) 108

NAS (Network Attached Storage) 46

NAS-aansluiting 46

Neo:6 Cinema (surrounddecoder) 68

Neo:6 Music (surrounddecoder) 68

Network (menu Information) 134

Network (menu Setup) 125

Network Attached Storage (NAS) 46

Network Name (Network, menu Information) 134

Network Name (Network, menu Setup) 126

Network Standby (Network, menu Setup) 126

No content (foutindicatie) 155

No device (foutindicatie) 155

Nummertoeetsen (afstandsbediening) 16

O

ON SCREEN-toets 15

Op het netwerk aansluiten 46

Opnameapparaat, aansluiting 47

OPTICAL-aansluiting 34

OPTION-toets 99

P

Panorama (menu Sound Program) 111

Parametric EQ (Speaker, menu Setup) 119

Party Mode Set (Multi Zone, menu Setup) 129

Partymodus 97

PARTY-toets 97

Pc aansluiten 46

PHONE-aansluiting (draaitafelaansluiting) 43

PHONES-aansluiting 11

Please wait (foutindicatie) 155

PLII Game (surrounddecoder) 68

PLII Movie (surrounddecoder) 68

PLII Music (surrounddecoder) 68

PLIIX Game (surrounddecoder) 68

PLIIX Movie (Extended Surround) 101

PLIIX Movie (surrounddecoder) 68

PLIIX Music (Extended Surround) 101

PLIIX Music (surrounddecoder) 68

PLIIXMo (Extended Surround) 101

PLIIXMu (Extended Surround) 101

Power Amp Assign (Speaker, menu Setup) 116

Power Mode (DC OUT, menu Setup) 131

PRE OUT-aansluitingen 33

Pro Logic (surrounddecoder) 68

Program Service (Radio Data System) 74

Program Type (Radio Data System) 74

Pure Direct 69

PURE DIRECT (geluidsmodus) 69

Pure Direct Mode (Sound, menu Setup) 121

R

Radio Data Systeem (FM-radio) 74

Radio Data System-informatie 74

Radio Text (Radio Data System) 74

Rear Presence (Configuration, menu Setup) 118

Recital/Opera (geluidsprogramma) 66

RECOV./BACKUP (menu ADVANCED SETUP) 137

RemID Mismatch (foutindicatie) 155

REMOTE CON AMP (menu ADVANCED SETUP) 135

Remote ID (System, menu Information) 134

REMOTE IN-aansluitingen 95

Remote Off (foutindicatie) 155

REMOTE SENSOR (menu ADVANCED SETUP) 135

Rename/Icon Select (menu Input) 105

Rename/Icon Select (menu Scene) 108

Repeat (iPod, menu Option) 80

Repeat (PC/NAS, menu Option) 86

Repeat (USB-opslagapparaat, menu Option) 83

Reset (menu Scene) 108

Resetten (afstandsbediening) 144

Resolution (Video Mode, menu Setup) 122

Reverb Delay (menu Sound Program) 110

Reverb Level (menu Sound Program) 110

Reverb Time (menu Sound Program) 110

Roleplaying Game (geluidsprogramma) 66

Room Size (menu Sound Program) 110

Router aansluiten 46

S

S VIDEO-aansluiting 34

Sampling (Audio Signal, menu Information) 133

Saturation (Adjustment, menu Setup) 123

Save (menu Scene) 107

Scèneconfiguratie 63

SCENE-functie 62

SCENE-toets 62

Schermmenu 15

Sci-Fi (geluidsprogramma) 66

Setting Data Copy (Speaker, menu Setup) 116

Setting Pattern (Speaker, menu Setup) 116

Short Message (Display Set, menu Setup) 130

Shuffle (iPod, menu Option) 80

Shuffle (PC/NAS, menu Option) 86

Shuffle (USB-opslagapparaat, menu Option) 83

Signaalkeuzetoetsen (afstandsbediening) 15

Signaalzender van afstandsbediening (afstandsbediening) 15

SILENT CINEMA 65

Single meting (YPAO) 53

Slaaptimer 16

SLEEP-toets 16
 Sound (menu Setup) 120
 Speaker (menu Setup) 116
 SPEAKER IMP. (menu ADVANCED SETUP) 135
 Speaker Impedance (System, menu Information) 134
 Spectacle (geluidsprogramma) 66
 Sports (geluidsprogramma) 66
 Standard (geluidsprogramma) 66
 Standby Sync (HDMI Control, menu Setup) 124
 Standby Through (HDMI, menu Setup) 125
 Stand-byindicator (voorpaneel) 10
 STEREO (geluidsprogrammasubcategorie) 67
 Stereo-ontvangstmodus (FM-radio) 70
 Stereo-plugkabel 34
 STP-netwerkkabel 46
 STRAIGHT (geluidsmodus) 68
 Straight decode 68
 Subnet Mask 125
 Subnet Mask (Network, menu Information) 134
 Subwoofer 1 (Configuration, menu Setup) 118
 Subwoofer 2 (Configuration, menu Setup) 118
 Subwoofer Trim (menu Option) 102
 SUR.DECODE (geluidsmodus) 68
 Surround (Configuration, menu Setup) 117
 Surround Back (Configuration, menu Setup) 117
 Surround Back Initial Delay (menu Sound Program) 110
 Surround Back Liveness (menu Sound Program) 110
 Surround Back Room Size (menu Sound Program) 110
 Surround Initial Delay (menu Sound Program) 110
 Surround Liveness (menu Sound Program) 110
 Surround Room Size (menu Sound Program) 110
 Surrounddecoder 68
 S-videokabel 34
 SWFR Layout (Configuration, menu Setup) 118
 System (menu Information) 134
 System ID (System, menu Information) 134

T

Target Zone (Trigger Output, menu Setup) 131
 Test Tone (Speaker, menu Setup) 119
 The Bottom Line (geluidsprogramma) 67
 The Roxy Theatre (geluidsprogramma) 67
 Toegangsbeheer (netwerkapparaat) 126
 Tone Control (menu Option) 100
 Traffic Program (menu Option) 75
 Trigger Mode (Trigger Output, menu Setup) 130
 TRIGGER OUT-aansluitingen 48
 Trigger Output1 (Function, menu Setup) 130
 Trigger Output2 (Function, menu Setup) 130
 Triggerfunctie 48
 TUNER FRQ STEP (menu ADVANCED SETUP) 136
 Tuner Frq. Step (System, menu Information) 134
 TV Audio Input (HDMI Control, menu Setup) 124
 TV FORMAT (menu ADVANCED SETUP) 136
 TV Format (System, menu Information) 134

U

Unable to play (foutindicatie) 155
 USB Overloaded (foutindicatie) 155
 USB-aansluiting 11
 USB-opslagapparaat aansluiten 81

V

Verkeersinformatie 75
 VERSION (menu ADVANCED SETUP) 137
 Version error (foutindicatie) 155
 Video (menu Setup) 122
 Video Adjustment (menu Option) 102
 Video Mode (menu Option) 102
 Video Mode (Video, menu Setup) 122
 Video Out (menu Input) 105
 Video Signal (menu Information) 133

Video signal type-instelling
 (menu ADVANCED SETUP) 136
 VIDEO-aansluiting 34
 Videoapparaat aansluiten 41
 Video-plugkabel 34
 Village Vanguard (geluidsprogramma) 67
 Virtual CINEMA DSP 65
 VOLTAGE SELECTOR 48
 Volume (Zone2 Set/Zone3 Set, menu Setup) 127
 Volume Interlock (menu Input) 105
 Volume Trim (menu Option) 101
 Voorkeuzezender automatisch instellen
 (FM/AM-radio) 71
 Voorpaneel (namen en functies van onderdelen) 10

W

Waarschuwingsbericht (YPAO) 60
 Wallpaper (Display Set, Setup menu) 130
 Warehouse Loft (geluidsprogramma) 67
 Weergave (iPod) 78
 Weergavevenster (afstandsbediening) 15
 Weergeven (NAS) 84
 Weergeven (pc) 84
 Weergeven (USB-opslagapparaat) 81
 Windows Media Player 84
 Wissen (afstandsbediening) 144, 145

Y

Yamaha Parametric room Acoustic Optimizer (YPAO) 50
 YPAO (Yamaha Parametric room Acoustic Optimizer) 50
 YPAO MIC-aansluiting 50
 YPAO-microfoon 50

Z

- Zone Rename (Main Zone Set, menu Setup) 127
- Zone Rename (Zone2 Set/Zone3 Set, menu Setup) 128
- Zone Rename (Zone4 Set, menu Setup) 128
- Zone Scene Rename
 - (Zone2 Set/Zone3 Set, menu Setup) 128
- Zone Scene Rename (Zone4 Set, menu Setup) 128
- Zone2 91
- Zone2 Set (Multi Zone, menu Setup) 127
- Zone3 91
- Zone3 Set (Multi Zone, menu Setup) 127
- Zone4 91
- Zone4 Set (Multi Zone, menu Setup) 128



YAMAHA CORPORATION

© 2013 Yamaha Corporation YF343A0/NL