

YST-SW010 YST-SW030

*SUBWOOFER SYSTEM
ENCEINTE A CAISSON DE GRAVE*



QD·Bass
TECHNOLOGY

**OWNER'S MANUAL
MODE D'EMPLOI
BEDIENUNGSANLEITUNG
BRUKSANVISNING
MANUALE DI ISTRUZIONI
MANUAL DE INSTRUCCIONES
GEBRUIKSAANWIJZING**

Precautions: Read this before operating this unit

- To assure the finest performance, please read this manual carefully. Keep it in a safe place for future reference.
- Install this unit in a cool, dry, clean place - away from windows, heat sources, sources of excessive vibration, dust, moisture and cold. Avoid sources of humming (transformers, motors). To prevent fire or electrical shock, do not expose this unit to rain or water.
- Never open the cabinet. If any foreign objects drop into the set, contact your dealer.
- The voltage to be used must be the same as that specified on the rear panel. Using this unit with a higher voltage than specified is dangerous and may cause a fire and/or electric shock.
- To reduce the risk of fire or electric shock, do not expose this unit to rain or moisture.
- Do not use force on switches, controls, or connection wires. When moving the unit, first disconnect the power plug and the wires connected to other equipments. Never pull the wires themselves.
- When not planning to use this unit for a long period (ie., vacation, etc.), disconnect the AC power plug from the wall outlet.
- To prevent lightning damage, disconnect the AC power plug when there is an electric storm.
- Since this unit has a built-in power amplifier, heat will radiate from the rear panel. Place the unit apart from the walls, allowing at least 20 cm of space above, behind and on both sides of the unit to prevent fire or damage. Furthermore, do not position with the rear panel facing down on the floor or other surfaces.
- Do not cover the rear panel of this unit with a newspaper, a tablecloth, a curtain, etc. in order not to obstruct heat radiation. If the temperature inside the unit rises, it may cause fire, damage to the unit and/or personal injury.
- Do not place the following objects on this unit:
 - Glass, china, small metallic etc.
 - If glass etc. falls by vibrations and breaks, it may cause bodily injury.
 - A burning candle etc.
 - If the candle falls by vibrations, it may cause fire and bodily injury.
 - A vessel with water in it
 - If the vessel falls by vibrations and water spills, it may cause damage to the speaker, and/or you may get an electric shock.
- **VOLTAGE SELECTOR**
(For China, Korea, Asia and General models)
The voltage selector switch on the rear panel of this unit must be set for your local main voltage BEFORE plugging this unit into the AC main supply. Voltages are 110–120/220–240 V AC, 50/60 Hz.
- Do not place this unit where foreign objects such as water drips might fall. It might cause a fire, damage to this unit, and/or personal injury.
- Never put a hand or a foreign object into the YST port located on the right side of this unit. When moving this unit, do not hold the port as it might cause personal injury and/or damage to this unit.
- Never place a fragile object near the YST port of this unit. If the object falls or drops by the air pressure, it may cause damage to the unit and/or personal injury.
- Never open the cabinet. It might cause an electric shock since this unit uses a high voltage. It might also cause personal injury and/or damage to this unit.
- When using a humidifier, be sure to avoid condensation inside this unit by allowing enough spaces around this unit or avoiding excess humidification. Condensation might cause a fire, damage to this unit, and/or electric shock.
- Super-bass frequencies reproduced by this unit may cause a turntable to generate a howling sound. In such a case, move this unit away from the turntable.
- This unit may be damaged if certain sounds are continuously outputted at high volume level. For example, if 20 Hz-50 Hz sine waves from a test disc, bass sounds from electronic instruments, etc. are continuously outputted, or when the stylus of a turntable touches the surface of a disc, reduce the volume level to prevent this unit from being damaged.
- If you hear distorted noise (i.e., unnatural, intermittent “rapping” or “hammering” sounds) coming from this unit, reduce the volume level. Extremely loud playing of a movie soundtrack’s low frequency, bass-heavy sounds or similarly loud popular music passages can damage this subwoofer system.
- Vibration generated by super-bass frequencies may distort images on a TV. In such a case, move this unit away from the TV set.
- Do not attempt to clean this unit with chemical solvents as this might damage the finish. Use a clean, dry cloth.
- Be sure to read the “TROUBLESHOOTING” section regarding common operating errors before concluding that the unit is faulty.
- **Secure placement or installation is the owner’s responsibility. YAMAHA shall not be liable for any accident caused by improper placement or installation of the subwoofer.**

WARNING

TO REDUCE THE RISK OF FIRE OR ELECTRIC SHOCK, DO NOT EXPOSE THIS UNIT TO RAIN OR MOISTURE.

Table of contents

Precautions: Read this before operating this unit	i
Introduction	1
Features	1
Supplied accessories	1
Positioning the subwoofer	2
Connections	3
Basic connection example	3
Connecting components and the subwoofer to AC power	3
Using the subwoofer	4
Pre-adjusting the subwoofer volume	4
Advanced Yamaha Active Servo Technology	5
Troubleshooting	6
Specifications	7
Frequency characteristics	7

Introduction

Features



Advanced YST

Advanced Yamaha Active Servo Technology is a unique system to let the speaker unit have a perfectly linear motion by the speaker and amplifier combination.



QD-Bass Technology

QD-Bass (Quatre Dispersion Bass) technology is a Yamaha unique technology to radiate the sound efficiently in four horizontal direction.

Supplied accessories

Please confirm that the following item is included in the package.

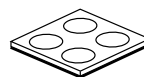

Non-skid pads

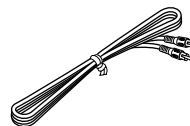

Subwoofer cable (5 m)

Positioning the subwoofer

Although the placement of the subwoofer is not as critical as that of the other speakers, it is best to place the subwoofer outside either the right or left front speaker as shown in figure **A**.

A (Recommended)

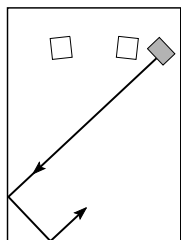

- : Subwoofer
- : Front speaker

The placement shown in Figure **B** is also acceptable. However, in some cases, if you listen from the center of the room, the super-bass range from the subwoofer may sound weak. This is due to “standing waves” that can develop between parallel walls that effectively diminish or cancel the bass sound. In this event, face the subwoofer obliquely to the wall. It also may help to break up the parallel surface by placing bookshelves or other large objects along the wall.

B (Acceptable)

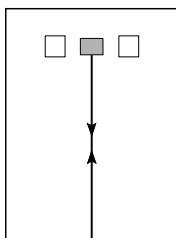

- : Subwoofer
- : Front speaker

Non-skid pads: Place the included non-skid pads at the four corners of the bottom of the subwoofer to prevent the subwoofer from sliding due to vibration or minor impact.

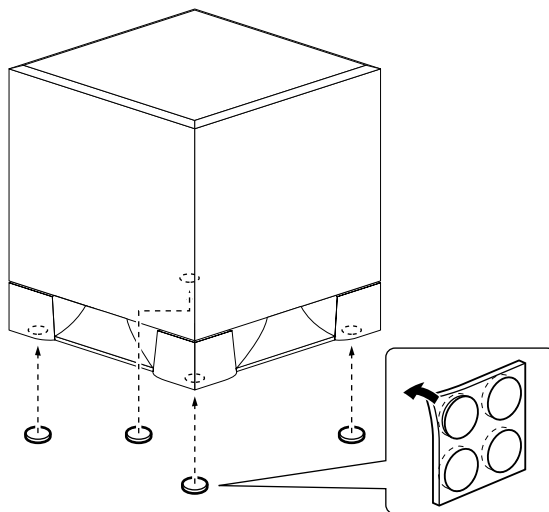

Connections

Caution: Plug the power cables for the subwoofer and other audio/video components into an AC outlet only after you complete all other connections.

Basic connection example

Connect a subwoofer cable to the output jack of your AV amplifier and to the INPUT jack of the subwoofer.

Connecting components and the subwoofer to AC power

After you complete a subwoofer connection, plug the amplifier, other audio/video component, and the subwoofer into an AC outlet of appropriate voltage.

Amplifier (The rear panel of various amplifiers may differ in appearance.)

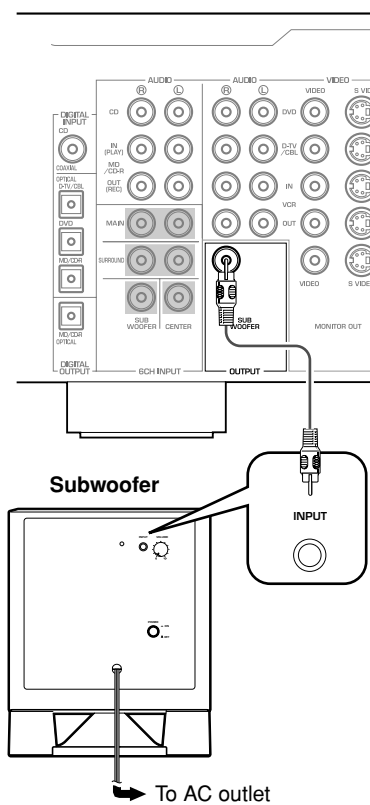

Using the subwoofer

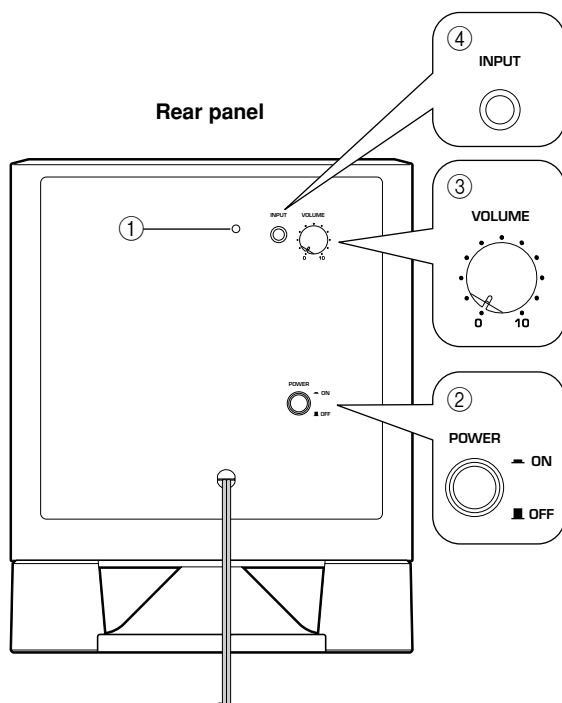

Pre-adjusting the subwoofer volume

Before you use the subwoofer, first adjust the volume balance between the subwoofer and the front speakers by following the procedure below.

1. Set the **VOLUME** control to minimum (0).
2. Turn on the power to all other components.
3. Press the **POWER** switch to the ON position. The power indicator on the rear panel lights up green.
4. Play a source that contains low-frequency sounds. Adjust the amplifier's volume control to the desired listening level.
5. Increase the volume gradually to adjust the volume balance between the subwoofer and the front speakers. To enjoy natural bass sound, keep the subwoofer volume at a level where it is barely distinguishable from other speakers.
6. Adjust the volume of the entire sound system using the amplifier's volume control.

① Power indicator

Lights up GREEN when the **POWER** switch (②) is turned ON; turns off when the **POWER** switch is turned OFF.

② POWER switch

Press this switch to the ON position to turn on the power to the subwoofer. When the power of the subwoofer is on, the power indicator (①) on the rear panel lights up green. Press this switch again to set it to the OFF position to turn off the power of the subwoofer.

③ VOLUME control

Adjusts the volume level. Turn the control clockwise to increase the volume, and counter-clockwise to decrease the volume.

④ INPUT terminal

Input terminal for line level signals from the amplifier.

Note: It is recommended that you set the **VOLUME** control about in the middle position when using the subwoofer in a multi channel home theater system.

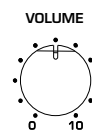

Advanced Yamaha Active Servo Technology

The theory behind Yamaha Active Servo Technology is based on two factors: the Helmholtz resonator and negative-impedance drive. Active Servo Processing speakers reproduce the bass frequencies through an “air woofer,” which is a port or opening in the speaker’s cabinet.

This opening is used instead of, and performs the functions of, a woofer in a conventionally designed speaker system.

Thus, signals of low amplitude within the cabinet can, according to Helmholtz resonance theory, be output from this opening as waves of great amplitude if the size of the opening and the volume of the cabinet are in proportion to satisfy a certain ratio. In order to accomplish this, moreover, the amplitudes within the cabinet must be both precise and of sufficient power because these amplitudes must overcome the “load” presented by the air in the cabinet.

This problem is resolved by a design in which the amplifier supplies special signals. If the electrical resistance of the voice coil could be reduced to zero, the movement of the speaker unit would become linear with respect to signal voltage. To accomplish this, the system utilizes a special negative-impedance output-drive amplifier that subtracts the output impedance of the amplifier.

By employing negative-impedance drive circuits, the amplifier is able to generate precise, low-amplitude, low frequency waves with superior damping characteristics.

These waves are then radiated from the cabinet opening as high-amplitude signals. The system can, therefore, by employing the negative-impedance output drive amplifier and a speaker cabinet featuring a Helmholtz resonator, reproduce an extremely wide range of frequencies with outstanding sound quality and low distortion.

The features described above combine to create the fundamental structure of conventional Yamaha Active Servo Technology.

Our new Active Servo Technology — Advanced Yamaha Active Servo Technology — adopts Advanced Negative Impedance Converter (ANIC) circuits, which allow the conventional negative impedance converter to dynamically vary to select an optimum value for speaker impedance variation. With these new ANIC circuits, Advanced Yamaha Active Servo Technology provides a more stable performance and improved sound pressure compared to conventional Yamaha Active Servo Technology, resulting in more natural and dynamic bass reproduction.

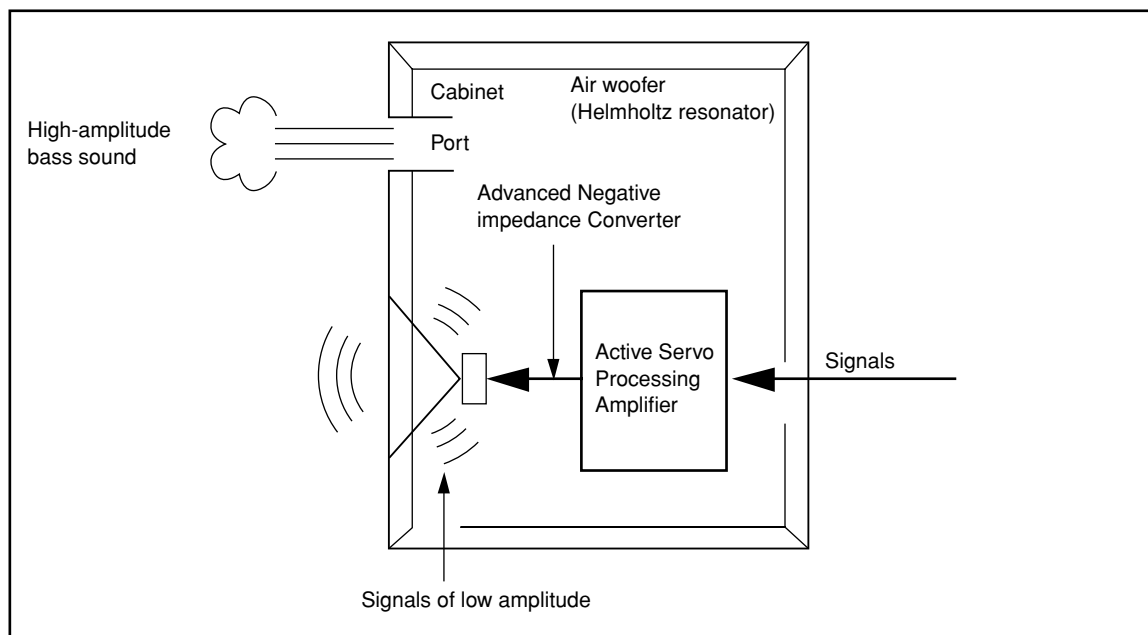

Troubleshooting

Refer to the chart below if the unit does not function properly. If the problem you are experiencing is not listed, or if the instructions fail to help you resolve the problem, disconnect the power cord and contact your authorized Yamaha dealer or service center.

Problem	Cause	Remedy
Power is not supplied even though the POWER switch is set to the ON position.	The power plug is not securely connected.	Turn the power switch OFF, then connect the power plug securely.
No sound.	The VOLUME control is set to 0.	Turn the VOLUME control to the right (clockwise).
	A subwoofer cable is not connected securely.	Connect a subwoofer cable securely.
Sound level is too low.	You are playing a sound source that includes inadequate bass frequencies.	Play a sound source that includes more bass frequencies.
	The sound level has been diminished by standing waves.	Reposition the subwoofer, or break up the parallel wall surface by placing bookshelves or other large objects along the wall.

Specifications

YST-SW010

Type.....Advanced Yamaha Active Servo Technology

Driver 16 cm (6.5") cone woofer
Magnetically shielded type

Output Power 50 W

Dynamic Power 100 W, 5 Ω

Input Impedance 12 k Ω

Frequency Response 30 Hz – 200 Hz

Input Sensitivity 50 mV (50 Hz, 50 W/5 Ω)

Power Supply

[U.S.A. and Canada models] AC 120 V, 60 Hz

[Australia model] AC 240 V, 50 Hz

[China model] AC 110–120/220–240 V, 50/60 Hz

[Korea model] AC 110/220 V, 60 Hz

[U.K. and Europe models]..... AC 230 V, 50 Hz

[Asia model]..... AC 110–120/220–240 V, 50/60 Hz

[General model].. AC 110–120/220–240 V, 50/60 Hz

Power Consumption.....45 W

Dimensions (W x H x D)

.....280 mm x 325 mm x 293 mm

Weight..... 8.5 kg

YST-SW030

Type Advanced Yamaha Active Servo Technology

Driver 20 cm (8") cone woofer
Magnetically shielded type

Output Power 75 W

Dynamic Power 130 W, 5 Ω

Input Impedance 12 k Ω

Frequency Response..... 28 Hz – 200 Hz

Input Sensitivity 70 mV (50 Hz, 75 W/5 Ω)

Power Supply

[U.S.A. and Canada models].....AC 120 V, 60 Hz

[Australia model] AC 240 V, 50 Hz

[China model].....AC 110–120/220–240 V, 50/60 Hz

[Korea model]..... AC 110/220 V, 60 Hz

[U.K. and Europe models]..... AC 230 V, 50 Hz

[Asia model]..... AC 110–120/220–240 V, 50/60 Hz

[General model].. AC 110–120/220–240 V, 50/60 Hz

Power Consumption 70 W

Dimensions (W x H x D)

..... 290 mm x 360 mm x 311 mm

Weight..... 10 kg

Frequency characteristics

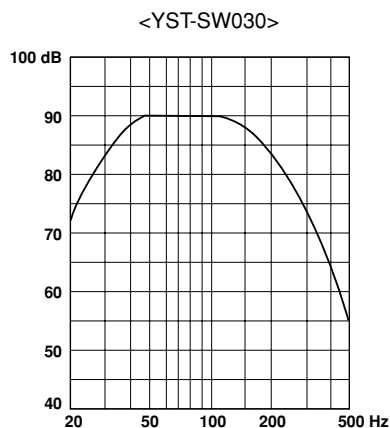
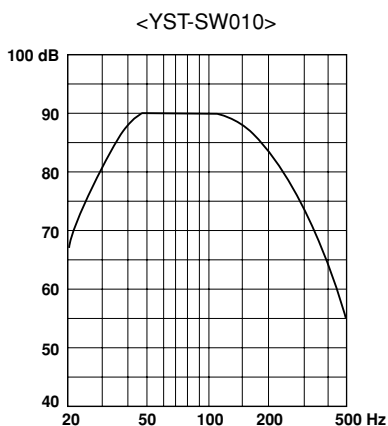

Specifications are subject to change without notice.

Précautions: Veuillez lire ce qui suit avant d'utiliser l'appareil

- Pour garantir les meilleures performances possibles, lire ce manuel avec attention. Le garder dans un endroit sûr pour une utilisation ultérieure.
- Installer cette unité dans un endroit frais, sec et propre - loin des fenêtres, sources de chaleur et d'endroits où les vibrations, la poussière, l'humidité ou le froid sont importants. Eviter les sources de bourdonnements (transformateurs, moteurs). Pour éviter les incendies ou les électrocutions, ne pas exposer cette unité à la pluie ni à l'humidité.
- N'ouvrez jamais l'enceinte. Si un objet est tombé dedans, adressez-vous immédiatement à votre revendeur.
- La tension à utiliser doit être la même que celle spécifiée sur le panneau arrière. Utiliser cet appareil avec une plus haute tension que celle spécifiée est dangereux et peut causer un incendie et/ou causer une électrocution.
- Pour réduire les risques d'incendie ou d'électrocution, tenez cet appareil à l'écart de la pluie et de l'humidité.
- N'appliquez jamais de force excessive aux interrupteurs, commandes et câbles de connexion. Avant de déplacer cette unité, débranchez son cordon d'alimentation et les câbles reliés à d'autres éléments. Ne tirez jamais sur les câbles pour les débrancher.
- Lorsque on prévoit de ne pas utiliser cet appareil pendant longtemps (pendant les vacances, par exemple), débrancher le cordon d'alimentation CA de la prise murale.
- Pour prévenir tout dégât dû à la foudre, débrancher la prise d'alimentation CA en cas d'orage.
- Cet appareil possédant un amplificateur intégré, de la chaleur sera irradiée par le panneau arrière. Placer l'unité assez loin des murs, en laissant toujours un espace de 20 cm au moins au-dessus, au-dessous et des deux côtés de l'unité afin d'éviter les risques d'incendie et de dommages. Ne pas positionner non plus cet appareil dos au plancher ou à une autre surface.
- Ne couvrez pas le panneau arrière de cet appareil avec un journal, une nappe, un rideau, etc. afin de ne pas empêcher la dissipation de chaleur. Si la température à l'intérieur de cet appareil augmente, un incendie peut se déclarer et endommager cet appareil et/ou causer une blessure corporelle.
- Ne jamais placer les objets suivants sur cette unité :
Des objets verres, de la vaisselle, des petits objets métalliques, etc.
Des blessures pourraient être causées par des débris de verre, etc. dus aux vibrations et aux brisures.
Une bougie allumée, etc.
Si la bougie tombe sous l'effet des vibrations, elle risque de provoquer un incendie et des blessures corporelles.
Un récipient contenant de l'eau
Si le récipient tombe sous l'effet des vibrations et que de l'eau éclabousse l'enceinte, ceci risque de l'endommager sérieusement, et/ou de provoquer des électrocutions.
- **VOLTAGE SELECTOR**
(Pour les modèles à destination de la Chine, de la Corée, de l'Asie et les modèles généraux)
Le commutateur de tension situé sur le panneau arrière de l'unité doit être placé dans la position adéquate AVANT de brancher l'unité dans la prise CA du secteur. Les tensions sont de 110-120/220-240 V CA, 50/60 Hz.
- Ne pas mettre cette unité dans les endroits où des corps étrangers, comme des jets d'eau par exemple, pourraient tomber dedans. Ceci pourrait causer un incendie, endommager cette unité, et/ou des blessures corporelles.
- Ne jamais introduire la main ou un corps étranger dans le port YST situé sur le côté droit de cette unité. Ne jamais attraper l'unité par l'orifice du port lors des déplacements, car ceci pourrait causer des blessures corporelles et/ou endommager l'unité.
- Ne jamais placer un objet fragile à proximité du port YST de cette unité. Si cet objet venait à chuter en raison de la pression de l'air, il pourrait endommager l'unité et/ou causer des blessures corporelles.
- Ne jamais ouvrir le boîtier. Ceci pourrait entraîner des électrocutions, car cette unité fonctionne sous haute tension. Ceci pourrait aussi causer des blessures corporelles et/ou endommager l'unité.
- En utilisant un humidificateur, éviter la condensation à l'intérieur de l'appareil en libérant la place autour de l'appareil ou en évitant l'humidification extrême. La condensation peut causer un feu, des dommages à l'appareil et/ou une électrocution.
- Les sons de très basse fréquence produits par cet appareil peuvent provoquer un sifflement sur le tourne-disque. Dans ce cas, éloigner cet appareil du tourne-disque.
- Cet appareil peut être endommagé si certains sons sont continuellement émis à un niveau sonore élevé. Par exemple, si des ondes sinusoïdales de 20 Hz-50 Hz d'un disque d'essai, des sons de graves d'instruments électroniques, etc. sont émis en continu ou si la pointe de lecture d'une platine tourne-disque touche la surface d'un disque, réduire le niveau de volume pour éviter d'endommager cet appareil.
- Si une distorsion se fait entendre (par exemple des petits coups secs intermittents ou un "martèlement") sur cet appareil, diminuer le niveau sonore. La lecture à très haut volume des sons de basse ou des sons de basses fréquences de la bande sonore d'un film, ou de passages de musique pop de forte intensité, sont susceptibles d'endommager ce système d'enceintes.
- Si le son de l'unité comporte de la distorsion (c.-à-d. un son dénaturé et entrecoupé de "claquements" ou de "martèlements"), diminuez son volume. Soyez prudent car la reproduction à volume élevé de bandes-son de films ou de morceaux de musique populaire riche en graves peut endommager ce caisson de grave.
- Ne pas essayer de nettoyer cette unité avec des diluants chimiques, ceci endommagerait le fini. Utiliser un chiffon propre et sec.
- Bien lire la section "Dépannage" concernant les erreurs de fonctionnement communes avant de conclure que l'unité est défectueuse.
- **La sécurité d'emplacement et d'installation des enceintes incombe uniquement à l'utilisateur. YAMAHA décline toute responsabilité pour des accidents résultant d'une installation ou d'un emplacement inapproprié du caisson de grave.**

AVERTISSEMENT

POUR RÉDUIRE LES RISQUES D'INCENDIE OU D'ÉLECTROCUTION, TENEZ CET APPAREIL À L'ÉCART DE LA PLUIE ET DE L'HUMIDITÉ.

Sommaire

Précautions: Veuillez lire ce qui suit avant d'utiliser l'appareil	i
Introduction	1
Caractéristiques	1
Accessoires fournis	1
Placement du Subwoofer	2
Connexions	3
Exemple typique de connexions	3
Branchement des éléments et du subwoofer au secteur	3
Utilisation du Subwoofer	4
Balance préalable du Subwoofer	4
Advanced Yamaha Active Servo Technology	5
Dépannage	6
Fiche technique	7
Réponse en fréquences	7

Introduction

Caractéristiques



Technologie Advanced YST

La technologie “Advanced Yamaha Active Servo Technology” est un système unique garantissant un mouvement parfaitement linéaire du haut-parleur grâce à la combinaison d’une enceinte et d’un amplificateur parfaitement adaptés.

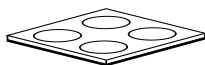

Technologie QD-Bass

QD-Bass (“Quatre Dispersion Bass”) désigne une autre technologie exclusive de Yamaha, conçue pour produire une dispersion efficace du son dans quatre directions du plan horizontal.

Accessoires fournis

Veuillez vérifier que l’emballage contient les éléments suivants.

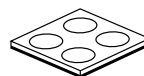

Pieds antidérapants

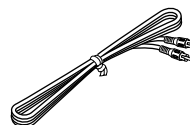

Câble du subwoofer (5m)

Placement du Subwoofer

Bien que l'emplacement du caisson de grave ne soit pas un facteur aussi important que celui des autres enceintes, il vaut mieux le placer à gauche de l'enceinte avant gauche ou à droite de l'enceinte avant droite. Voyez l'illustration **A**.

A (recommandé)

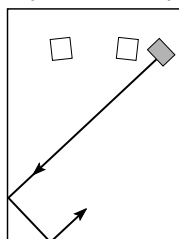

- Subwoofer
- Enceinte avant

La position de la figure **B** est une alternative acceptable. Il se pourrait toutefois que, dans certains cas, les sons ultra-graves du Subwoofer vous semblent faibles à votre position d'écoute centrale. Cela est dû aux "ondes stationnaires" qui peuvent apparaître entre des murs parallèles; ces ondes atténuent ou annulent les sons graves. Dans ce cas, placez le Subwoofer en oblique par rapport au mur. Pour résoudre ce problème, vous pouvez aussi "briser" les surfaces parallèles en plaçant des étagères ou d'autres objets volumineux le long du mur.

B (acceptable)

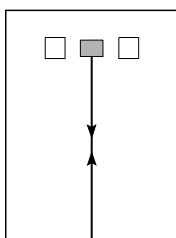

- Subwoofer
- Enceinte avant

Pieds antidérapants: Collez les pieds antidérapants fournis sur les quatre coins au-dessous du Subwoofer. Cela l'empêchera de glisser sous l'effet des vibrations ou de petits chocs.

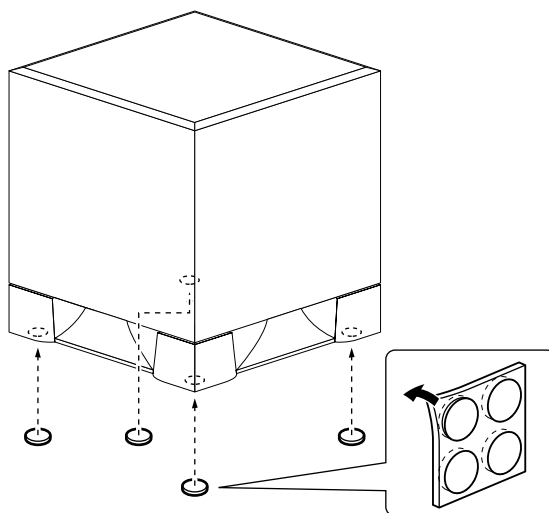

Connexions

Attention: Branchez les cordons d'alimentation du Subwoofer et des autres éléments A/V au secteur uniquement après avoir effectué toutes les autres connexions.

Exemple typique de connexions

Branchez le câble du subwoofer à la sortie appropriée de l'amplificateur AV et à la prise INPUT du subwoofer.

Amplificateur (Le panneau arrière d'amplificateur ci-dessous n'est qu'un exemple; l'aspect varie selon l'amplificateur utilisé.)

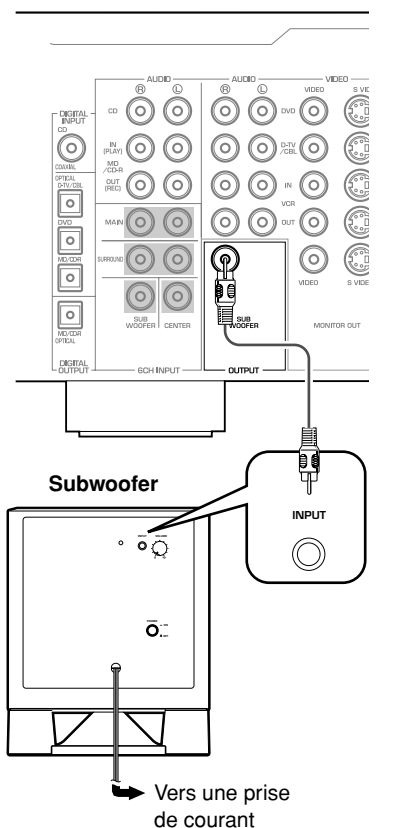

Branchement des éléments et du subwoofer au secteur

Après avoir connecté le subwoofer, branchez les cordons d'alimentation de l'amplificateur, du subwoofer et de tout autre élément A/V à une prise de courant de tension appropriée.

Utilisation du Subwoofer

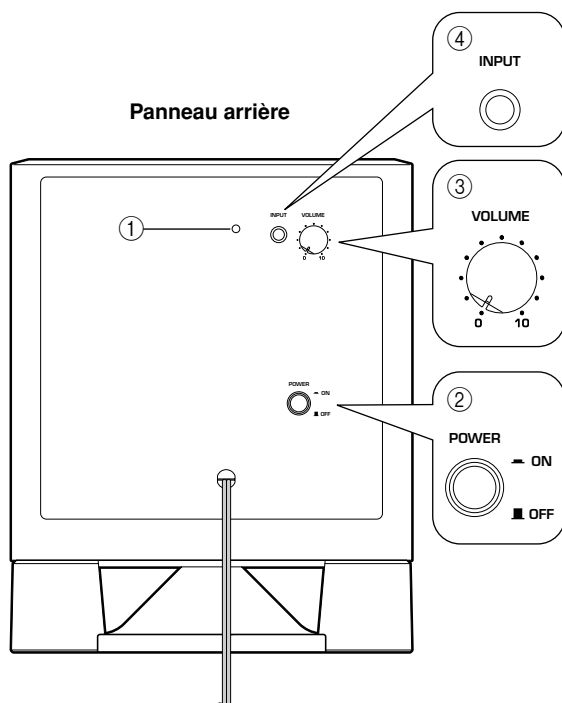

① Témoin d'alimentation

S'allume en VERT quand l'interrupteur **POWER** (②) est sur "ON". S'éteint quand vous placez l'interrupteur **POWER** sur "OFF".

② Interrupteur POWER

Mettez cet interrupteur en position "ON" pour mettre le Subwoofer sous tension. Quand le Subwoofer est sous tension, le témoin d'alimentation en face arrière (①) s'allume en vert. Une nouvelle pression sur cet interrupteur le met en position "OFF" et met le Subwoofer hors tension.

③ Commande VOLUME

Règle le volume. Tournez cette commande à droite pour augmenter le volume et tournez-la à gauche pour le diminuer.

④ Prise INPUT

Prise d'entrée destinée à recevoir un signal de niveau ligne de l'amplificateur.

Balance préalable du Subwoofer

Avant d'utiliser le Subwoofer, réglez la balance entre son niveau et celui des enceintes avant en effectuant la procédure ci-dessous.

1. Réglez la commande **VOLUME** au minimum ("0").
2. Mettez tous les autres éléments sous tension.
3. Mettez l'interrupteur **POWER** en position "ON".
Le témoin d'alimentation en face arrière s'allume en vert.
4. Lancez la reproduction d'une source riche en sons graves. Réglez l'amplificateur au niveau d'écoute voulu.
5. Augmentez progressivement le volume pour régler la balance entre le subwoofer et les enceintes avant. Pour obtenir une reproduction naturelle du grave, réglez le niveau du subwoofer de sorte que son signal s'intègre dans celui des autres enceintes.
6. Réglez le niveau général du système d'enceintes avec la commande de volume de l'amplificateur.

Remarque: Nous vous conseillons de mettre la commande **VOLUME** plus ou moins dans la position centrale lors de l'utilisation d'un système multi-canal.

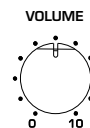

Advanced Yamaha Active Servo Technology

La théorie à la base de la technologie “Advanced Yamaha Active Servo Technology” repose sur deux facteurs: le résonateur de Helmholtz et l’excitation d’impédance négative. Sur les enceintes “Active Servo Processing”, la reproduction des graves utilise un “woofer d’air”, c.-à-d. une ouverture ou un évent pratiqué dans l’enceinte.

Cette ouverture a la même fonction qu’un woofer sur une enceinte conventionnelle.

Selon la théorie de la résonance de Helmholtz, les signaux de basse amplitude à l’intérieur de l’enceinte peuvent être reproduits via cette ouverture sous forme d’ondes de grande amplitude, à condition qu’un certain rapport soit respecté entre la taille de l’ouverture et le volume de l’enceinte. En outre, pour que cela soit possible dans la pratique, il faut que les amplitudes à l’intérieur de l’enceinte soient à la fois précises et de puissance suffisante. En effet, ces amplitudes doivent surmonter la “charge” constituée par l’air à l’intérieur de l’enceinte.

Ce problème est résolu grâce à l’utilisation d’un amplificateur produisant des signaux spéciaux. En supprimant complètement la résistance électrique de la bobine mobile, on obtient un mouvement du haut-parleur linéaire par rapport à la tension du signal. Pour arriver à ce résultat, le système intègre un amplificateur spécial d’excitation à impédance de sortie négative qui soustrait l’impédance de sortie de l’amplificateur.

Grâce à l’emploi de circuits d’excitation d’impédance négative, l’amplificateur produit des ondes précises, de faible amplitude et de basse fréquence, offrant des caractéristiques supérieures d’amortissement.

Ces ondes sont ensuite propagées par l’ouverture de l’enceinte sous forme de signaux de haute amplitude. Ainsi, grâce au recours à un amplificateur d’excitation d’impédance de sortie négative et une enceinte avec résonateur de Helmholtz, ce système reproduit une plage de fréquence extrêmement large et offre une qualité de son exceptionnelle pour une distorsion minimum. La combinaison des éléments décrits ci-dessus constitue le fondement de la technologie “Yamaha Active Servo” conventionnelle.

Notre nouvelle technologie “Advanced Yamaha Active Servo” bénéficie de circuits “Advanced Negative Impedance Converter” (ANIC) sophistiqués. Grâce à ces circuits, le convertisseur d’impédance négative conventionnel peut varier de façon dynamique afin de choisir la valeur optimum en fonction de la variation d’impédance du haut-parleur. Forte de ces nouveaux circuits ANIC, la technologie “Advanced Yamaha Active Servo Technology” offre une stabilité et une pression sonores supérieures en comparaison avec la version conventionnelle. Cela se traduit par une reproduction plus naturelle et dynamique des graves.

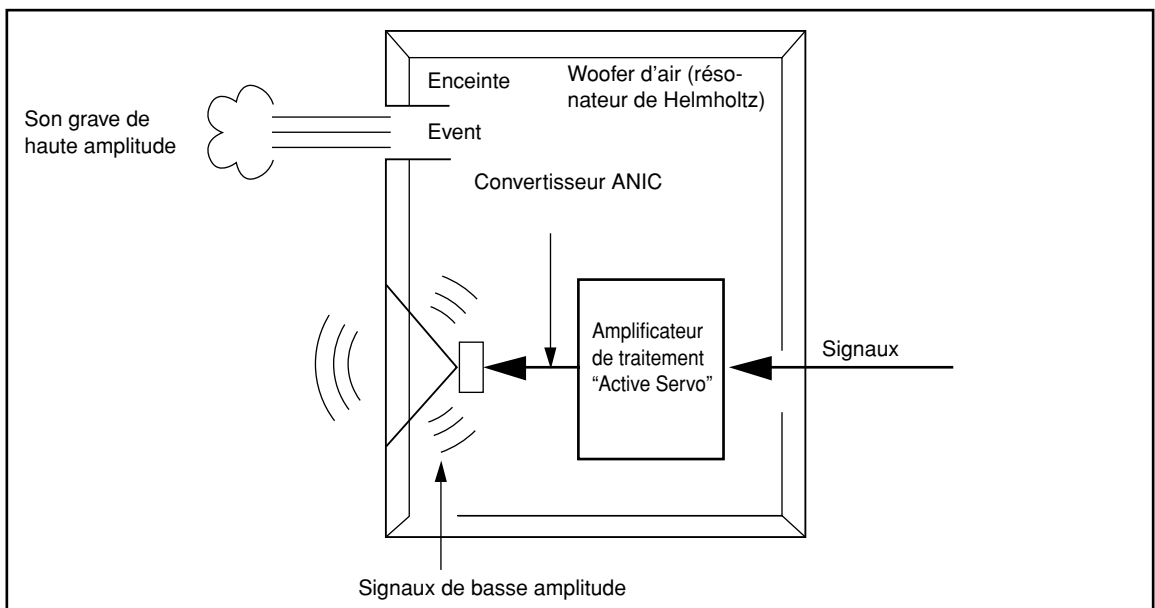

Dépannage

Si l'appareil ne semble pas fonctionner normalement, reportez-vous au tableau ci-dessous. Si vous n'y trouvez pas une description de votre problème ou si les solutions préconisées ne permettent pas de le résoudre, débranchez le cordon d'alimentation et contactez un revendeur ou un centre de SAV agréé de Yamaha.

Problème	Cause	Remède
Impossible de mettre le Subwoofer sous tension en plaçant son interrupteur POWER en position "ON".	Le cordon d'alimentation n'est pas branché à fond.	Placez l'interrupteur en position "OFF" et branchez fermement le cordon d'alimentation.
Il n'y a pas de son.	La commande VOLUME est sur "0".	Tournez la commande VOLUME à droite (dans le sens des aiguilles d'une montre).
	Les câbles d'enceintes ne sont pas connectés correctement.	Insérez les câbles d'enceintes à fond dans les bornes.
Le niveau du son est trop faible.	Les fréquences graves de la source reproduite ne sont pas appropriées.	Reproduisez une source contenant plus de fréquences graves.
	La baisse de niveau est due à des ondes stationnaires.	Repositionnez le Subwoofer ou "brisez" les surfaces parallèles en plaçant des étagères ou d'autres objets volumineux le long du mur.

Fiche technique

YST-SW010

Type..... “Advanced Yamaha Active Servo Technology”

Haut-parleur Woofer à cône de 16cm
Avec blindage magnétique

Puissance 50 W

Puissance dynamique 100 W, 5Ω

Impédance d'entrée 12kΩ

Réponse en fréquences 30 Hz – 200 Hz

Sensibilité d'entrée 50mV (50Hz, 50W/5Ω)

Alimentation

[Modèles pour les E.-U. et le Canada]... CA 120V, 60Hz

[Modèle pour l'Australie]..... CA 240V, 50Hz

[Modèle pour la Chine]... CA 110~120/220~240V, 50/60Hz

[Modèle pour la Corée]..... CA 110/220V, 60Hz

[Modèles pour le R.-U. et l'Europe] CA 230V, 50Hz

[Modèle pour l'Asie]... CA 110~120/220~240V, 50/60Hz

[Modèle général] CA 110~120/220~240V, 50/60Hz

Consommation 45W

Dimensions (L x H x P)

.....280 mm x 325 mm x 293mm

Poids 8.5 kg

YST-SW030

Type “Advanced Yamaha Active Servo Technology”

Haut-parleur Woofer à cône de 20cm
Avec blindage magnétique

Puissance 75 W

Puissance dynamique 130 W, 5Ω

Impédance d'entrée 12kΩ

Réponse en fréquences 28 Hz – 200 Hz

Sensibilité d'entrée 70mV (50Hz, 75W/5Ω)

Alimentation

[Modèles pour les E.-U. et le Canada]... CA 120V, 60Hz

[Modèle pour l'Australie] CA 240V, 50Hz

[Modèle pour la Chine]... CA 110~120/220~240V, 50/60Hz

[Modèle pour la Corée] CA 110/220V, 60Hz

[Modèles pour le R.-U. et l'Europe] CA 230V, 50Hz

[Modèle pour l'Asie] ... CA 110~120/220~240V, 50/60Hz

[Modèle général] CA 110~120/220~240V, 50/60Hz

Consommation 70W

Dimensions (L x H x P)

..... 290 mm x 360 mm x 311 mm

Poids 10 kg

Réponse en fréquences

<YST-SW010>

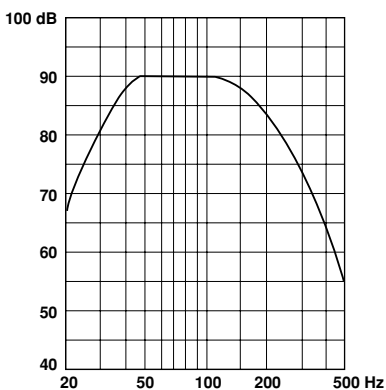

<YST-SW030>

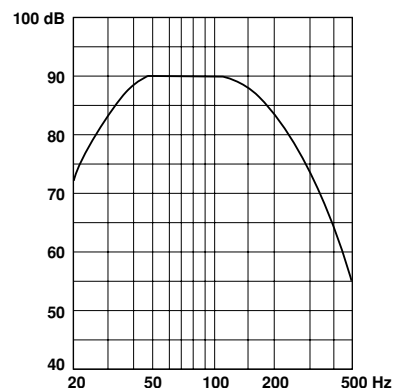

Les caractéristiques techniques sont susceptibles d'être modifiées sans préavis.

Vorsichtsmaßnahmen: Bitte lesen sie dies vor der bedienung ihres gerätes durch

- Bitte lesen Sie sich diese Bedienungsanleitung sorgfältig durch, damit die beste Geräteleistung gewährleistet werden kann. Heben Sie die Bedienungsanleitung auf, um später gegebenenfalls darauf zurückgreifen zu können.
- Stellen Sie dieses Gerät an einem kühlen, trockenen und sauberen Platz auf – entfernt von Fenstern, Wärmequellen, Erschütterungen, Staub, Feuchtigkeit und Kälte. Vermeiden Sie elektrische Störquellen (Transformatoren, Motoren) in der Nähe. Dieses Gerät darf keinem Regen oder Feuchtigkeit ausgesetzt werden, um einen Brand oder einen elektrischen Schlag zu verhindern.
- Öffnen Sie niemals das Gehäuse. Wenn Fremdkörper in das Innere gelangen, müssen Sie sich sofort an Ihren Händler wenden.
- Die zu verwendende Spannung muss der auf der Rückseite angegebenen Spannung entsprechen. Die Verwendung dieses Gerätes mit einer höheren als der angegebenen Spannung ist gefährlich und kann einen Brand und/oder einen elektrischen Schlag verursachen.
- Um Brand- und Stromschlaggefahr zu vermeiden, darf dieses Gerät niemals Regentropfen oder Wasser abbekommen.
- Behandeln Sie die Schalter, Regler und Anschlusskabel immer mit der gebührenden Umsicht. Vor dem Transport dieses Gerätes müssen Sie den Netzanschluss sowie alle Verbindungen mit anderen Geräten lösen. Ziehen Sie dann jedoch nur an den Steckern – niemals an den Kabeln.
- Falls Sie das Gerät für längere Zeit nicht verwenden (z.B. während der Ferien), sollten Sie den Netzstecker aus der Wechselstrom-Steckdose ziehen.
- Ziehen Sie bei Gewitter den Netzstecker aus der Wechselstrom-Steckdose, um eine Beschädigung durch Blitzschlag zu verhindern.
- Weil in diesem Gerät ein Leistungsverstärker eingebaut ist, wird die entstehende Wärme an der Rückseite abgeführt. Stellen Sie das Gerät aus diesem Grund von Wänden entfernt auf und lassen Sie mindestens 20 cm Freiraum über, hinter und zu beiden Seiten des Gerätes, um einen Brand oder eine Beschädigung zu verhindern. Stellen Sie das Gerät zudem nicht mit nach unten oder gegen eine andere Oberfläche gerichteter Rückseite auf.
- Bedecken Sie die Rückseite dieses Gerätes nicht mit einer Zeitung, einer Tischdecke, einem Vorhang o.Ä., um die Hitzeabstrahlung nicht zu blockieren. Wenn die Temperatur im Inneren des Gerätes ansteigt, könnten ein Brand, ein Schaden am Gerät und/oder Personenschaden verursacht werden.
- Stellen Sie nicht die folgenden Gegenstände auf dieses Gerät: Glas, Porzellan, kleine metallische Gegenstände o.Ä.
Wenn Glas o.Ä. aufgrund von Vibrationen herunterfällt und zerbricht, könnten Personenschäden verursacht werden.
Eine brennende Kerze o.Ä.
Wenn eine Kerze aufgrund von Vibrationen herunterfällt, könnten ein Brand und Personenschäden verursacht werden.
Ein Gefäß mit Wasser
Wenn ein Gefäß mit Wasser aufgrund von Vibrationen herunterfällt und Wasser ausläuft, könnten die Lautsprecher beschädigt werden und/oder Sie könnten einen elektrischen Schlag bekommen.
- **VOLTAGE SELECTOR**
(Für China-, Korea-, Asien-Modell und allgemeines Modell)
Der Spannungswahlschalter auf der Rückseite dieses Gerätes muss auf die örtliche Netzspannung eingestellt werden, **BEVOR** der Netzstecker dieses Gerätes an eine Wechselstrom-Steckdose angeschlossen wird. Die einstellbaren Netzspannungen sind 110-120/220-240 V, 50/60 Hz.
- Stellen Sie dieses Gerät nicht dort auf, wo Fremdkörper wie Wassertropfen o.Ä. ins Gerät gelangen könnten. Dadurch könnten ein Brand, eine Beschädigung dieses Gerätes und/oder Personenschäden verursacht werden.
- Stecken Sie niemals eine Hand oder einen Gegenstand in die YST-Öffnung auf der rechten Geräteseite. Verwenden Sie beim Transport dieses Gerätes nicht die Öffnungen zum Tragen, da dies Personenschäden und/oder Schäden am Gerät verursachen könnte.
- Stellen Sie niemals zerbrechliche Gegenstände neben die YST-Öffnung dieses Gerätes. Wenn der Gegenstand durch Luftdruck herunterfällt, könnte er einen Brand, eine Beschädigung des Gerätes und/oder Personenschäden verursachen.
- Öffnen Sie niemals das Gehäuse. Dadurch könnte ein elektrischer Schlag verursacht werden, weil dieses Gerät Hochspannung verwendet. Zudem könnten dadurch Personenschäden und/oder eine Beschädigung des Gerätes verursacht werden.
- Wenn Sie einen Befeuchter verwenden, vergewissern Sie sich, dass sich keine Kondensation im Inneren des Gerätes bildet; lassen Sie genug Platz um das Gerät herum frei oder vermeiden Sie das Befeuchten. Kondensation könnte einen Brand oder eine Beschädigung des Gerätes und/oder einen elektrischen Schlag verursachen.
- Die von diesem Gerät wiedergegebenen Tiefbassfrequenzen könnten die Wiedergabe eines Plattenspielers stören. In diesem Fall muss dieses Gerät weiter vom Plattenspieler entfernt aufgestellt werden.
- Dieses Gerät könnte beschädigt werden, wenn bestimmte Töne kontinuierlich bei einem hoch eingestellten Lautstärkepegel wiedergegeben werden. Wenn z.B. 20 Hz-50 Hz-Sinuswellen von einer Testdisc, Tiefbassfrequenzen von elektronischen Instrumenten o.Ä. kontinuierlich ausgegeben werden, oder wenn die Nadel von einem Plattenspieler die Oberfläche einer Disc berührt, sollte der Lautstärkepegel gesenkt werden, um eine Beschädigung dieses Gerätes zu vermeiden.
- Wenn Verzerrung auftritt (z.B. unnatürliches „Kratzen“, „Hämmern“ usw.), müssen Sie sofort die Lautstärke verringern. Besonders laute Bassfrequenzen von des Filmtons oder bestimmter Musikgenres können zu Schäden an diesem Subwoofersystem führen.
- Durch Tiefbassfrequenzen verursachte Vibrationen könnten das Fernsehbild stören. In einem derartigen Fall muss dieses Gerät weiter entfernt vom Fernsehgerät aufgestellt werden.
- Verwenden Sie zur Reinigung dieses Gerätes keine chemischen Lösungsmittel, weil dadurch die Gehäuseoberfläche beschädigt werden könnte. Reinigen Sie das Gerät mit einem sauberen, trockenen Tuch.
- Der Abschnitt “Beheben vermeintlicher Probleme” beschreibt häufige Bedienungsfehler. Lesen Sie diesen Abschnitt durch, bevor Sie auf einen Defekt des Gerätes schließen.
- **Der Anwender haftet selbst für eine stabile und sachgerechte Aufstellung bzw. Installation. YAMAHA haftet nicht für Schäden, die auf eine unsachgemäße Aufstellung oder Installation dieses Subwoofers zurückzuführen sind.**

WARNUNG
UM BRAND- UND STROMSCHLAGGEFAHR ZU VERMEIDEN, DARF DIESES GERÄT NIEMALS REGENTROPFEN ODER WASSER ABBEKOMMEN.

Inhaltsübersicht

Vorsichtsmaßnahmen: Bitte lesen sie dies vor der bedienung ihres gerätes durch	i
Vorweg	1
Funktionen	1
Lieferumfang	1
Aufstellen des Subwoofers	2
Verbindungen	3
Grundlegendes Anschlussbeispiel	3
Anschließen der Bausteine und des Subwoofers ans Netz	3
Verwendung des Subwoofers	4
Voreinstellung der Subwoofer-Lautstärke	4
Advanced Yamaha Active Servo Technology	5
Beheben vermeintlicher Probleme	6
Technische Daten	7
Frequenzgrafik	7

Vorweg

Funktionen



Advanced YST

Die „Advanced Yamaha Active Servo Technology“ ist ein einzigartiges System, das dank einer optimalen Boxen- und Verstärkerabstimmung eine perfekt lineare Auslenkung des Lautsprechers bewirkt.

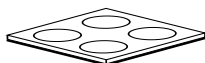

QD-Bass-Technologie

Die QD-Bass-Technologie (Quatre Dispersion Bass) ist ein von Yamaha entwickeltes Verfahren, das für eine effiziente Klangabstrahlung in vier horizontalen Richtungen sorgt.

Lieferumfang

Bitte kontrollieren Sie nach dem Auspacken, ob Sie folgende Dinge bekommen haben.

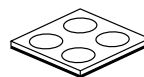

GummifüÙe

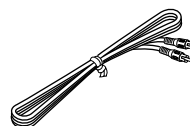

Subwoofer-Kabel (5m)

Aufstellen des Subwoofers

Der Aufstellungsort des Subwoofers ist zwar nicht ganz so kritisch wie die Positionen der übrigen Boxen, jedoch sollten Sie ihn nach Möglichkeit links der linken bzw. rechts der rechten Frontbox aufstellen. Siehe Abbildung **A**.

A (empfohlen)

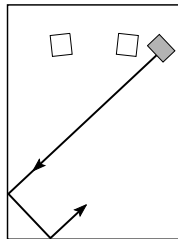

■ : Subwoofer

□ : Frontbox

Auch die in Abbildung **B** gezeigte Position ginge noch. Allerdings könnte dieser Aufstellungsort dazu führen, dass Sie in der Mitte des Raumes den Eindruck haben, der Bass sei etwas zu leise. Das liegt an „stehenden Schallwellen“, die zwischen parallel laufenden Wänden auftreten und den niederfrequenten Schallanteil abschwächen. Am besten stellen Sie den Subwoofer also etwas schräg zur Wand auf. Andererseits reicht es oftmals schon, wenn man die Symmetrie der parallel laufenden Wände mit einem Bücherbord oder anderen größeren Gegenstand durchbricht.

B (in Ordnung)

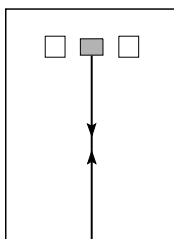

■ : Subwoofer

□ : Frontbox

GummifüÙe: Bringen Sie an den vier Ecken der Subwoofer-Unterseite GummifüÙe an, um zu verhindern, dass er anfängt zu tanzen oder bei leichten Stößen verrutscht.

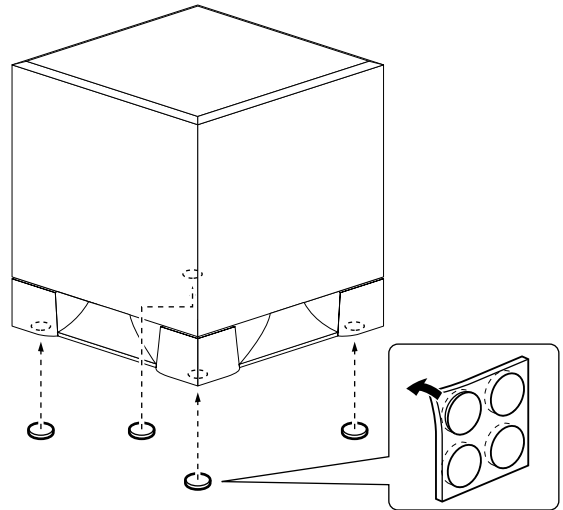

Verbindungen

Vorsicht: Schließen Sie den Subwoofer und die Audio-/Video-Bausteine erst nach Herstellen aller anderen Verbindungen ans Netz an.

Grundlegendes Anschlussbeispiel

Verbinden Sie ein Subwoofer-Kabel mit dem betreffenden Ausgang des AV-Verstärkers und der INPUT-Buchse des Subwoofers.

Verstärker (Die Rückseite Ihres Verstärkers sieht vielleicht etwas anders aus.)

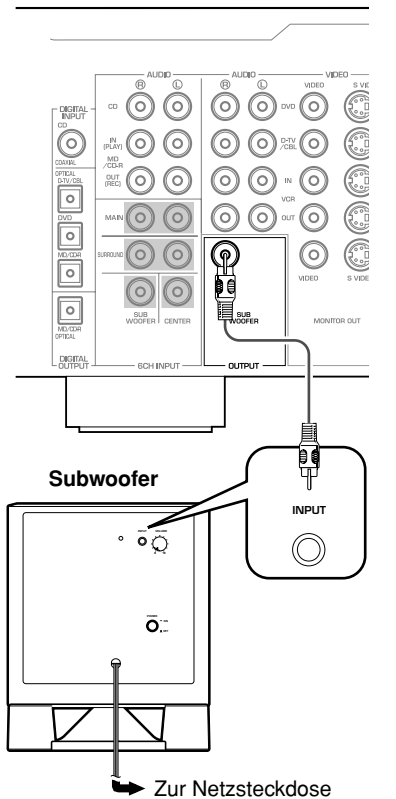

Anschließen der Bausteine und des Subwoofers ans Netz

Nach Herstellen der Subwoofer-Verbindung können Sie den Verstärker, die übrigen Audio-/Video-Bausteine und den Subwoofer an eine geeignete Steckdose anschließen.

Verwendung des Subwoofers

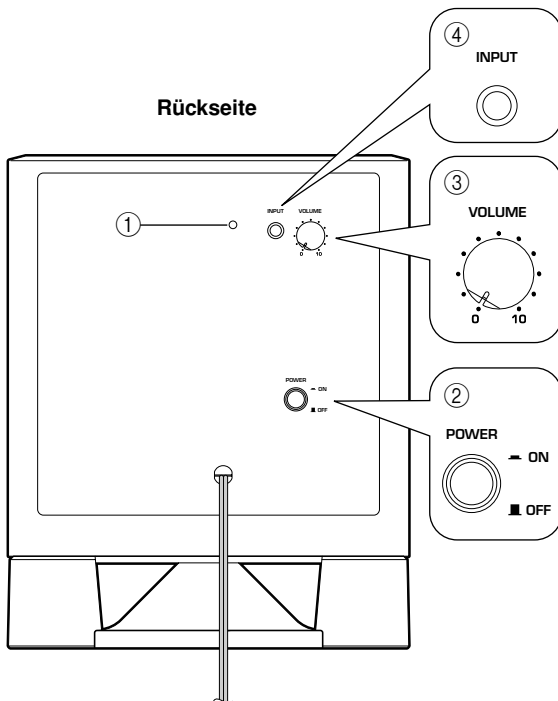

① Netzanzeige

Leuchtet GRÜN, wenn der **POWER**-Schalter (②) auf „ON“ gestellt wird. Erlischt, wenn sich der **POWER**-Schalter in der „OFF“-Position befindet.

② POWER-Schalter

Stellen Sie diesen Schalter auf ON, um den Subwoofer einzuschalten. Wenn der Subwoofer eingeschaltet ist, leuchtet die Netzanzeige (①) auf der Rückseite grün. Stellen Sie diesen Schalter auf OFF, um den Subwoofer auszuschalten.

③ VOLUME-Regler

Hiermit kann die Lautstärke eingestellt werden. Drehen Sie ihn nach rechts, um die Lautstärke zu erhöhen und nach links, um sie zu verringern.

④ INPUT-Anschluss

Hier muss das vom Verstärker kommende Signalkabel angeschlossen werden.

Voreinstellung der Subwoofer-Lautstärke

Vor Einschalten des Subwoofers müssen Sie den nachstehend beschriebenen Pegelabgleich zwischen dem Subwoofer und den Frontboxen vornehmen.

1. Stellen Sie den **VOLUME**-Regler auf den Mindestwert (0).
2. Schalten Sie alle Bausteine ein.
3. Drücken Sie den **POWER**-Schalter in die ON-Position.
Die Netzanzeige auf der Rückseite leuchtet nun grün.
4. Starten Sie die Wiedergabe einer Signalquelle mit zahlreichen Bassfrequenzen. Stellen Sie die Lautstärke des Verstärkers auf den gewünschten Wert.
5. Erhöhen Sie nun allmählich die Lautstärke des Subwoofers, bis die Balance zwischen dem Bass und den übrigen Frequenzen ausgewogen erscheint. Um eine natürliche Wiedergabe zu erzielen, müssen Sie den Subwoofer-Pegel so einstellen, dass sich der Bassanteil harmonisch in das Gesamtschallbild einfügt.
6. Stellen Sie die Lautstärke des Verstärkers nun auf den gewünschten Wert.

Achtung: Wir empfehlen, den **VOLUME**-Regler bei Verwendung einer Mehrkanalanlage ungefähr in die Mitte zu stellen.

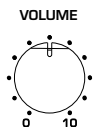

Advanced Yamaha Active Servo Technology

Die Theorie der „Active Servo“-Technologie von Yamaha beruht auf zwei Faktoren: Der Helmholtz-Resonanz und der negativen Impedanztreibung. „Active Servo Processing“-Lautsprecher geben die Bassfrequenzen über einen „Luft-Woofer“, d.h. eine Öffnung der Box, aus. Diese Öffnung übernimmt die Funktion eines Tieftöners in einem konventionellen Lautsprechersystem und ersetzt diesen vollwertig.

Signale mit niedriger Amplitude können laut der Helmholtz-Theorie über diese Öffnung als Schallwellen mit einer weitaus größeren Amplitude ausgegeben werden, sofern die Abmessungen der Öffnung in einem festgelegten Verhältnis zum Boxenvolumen stehen. Außerdem muss die Amplitude der Schallwellen im Boxengehäuse einerseits präzise und andererseits kräftig genug sein, um die „Last“ der Luft im Boxeninneren zu überwinden.

Dieses Problem wurde durch die Entwicklung eines Verstärkertyps gelöst, der speziell aufbereitete Signale ausgibt. Wenn der elektrische Widerstand der Schwingspule auf Null reduziert wird, ist die Auslenkung der Lautsprechereinheit nämlich im Verhältnis zur Signalspannung linear. Das wird in diesem System durch Verwendung eines speziellen Verstärkers mit einer negativ impedanten Ausgangstreibung erzielt, welche die Ausgangsimpedanz des Verstärkers subtrahiert.

Dank der negativ impedanten Treiberschaltungen kann der Verstärker sehr präzise, tieffrequente Wellenformen mit geringer Amplitude ausgeben, deren Dämpfungsmerkmale für diese Anwendung optimal sind.

Das Boxengehäuse strahlt diese Wellenformen dann als Signale mit hoher Amplitude ab. Dank des Ausgangstreiberverstärkers mit negativer Impedanz und der Boxenkonstruktion mit Helmholtz-Resonanz kann dieses System ein breites Frequenzspektrum mit exzellenter Qualität und minimaler Verzerrung ausgeben.

Das soeben beschriebene Verfahren liegt der konventionellen Active Servo-Technologie von Yamaha zugrunde.

Die neue Active Servo-Technologie –Advanced Yamaha Active Servo Technology– verwendet „Advanced Negative Impedance Converter“-Schaltungen (ANIC), die es einem herkömmlichen Wandler mit negativer Impedanz erlauben, die Subtraktion dynamisch zu gestalten und somit einen in jeder Situation optimalen Wert zum Variieren der Lautsprecherimpedanz zu erzeugen. Diese neuen ANIC-Schaltungen erlauben es der „Advanced Yamaha Active Servo“-Technologie, die Leistung stabiler zu halten und einen höheren Schalldruck zu erzeugen als mit einem Active Servo-System von Yamaha möglich wäre. Die Basswiedergabe wirkt somit natürlicher und dynamischer.

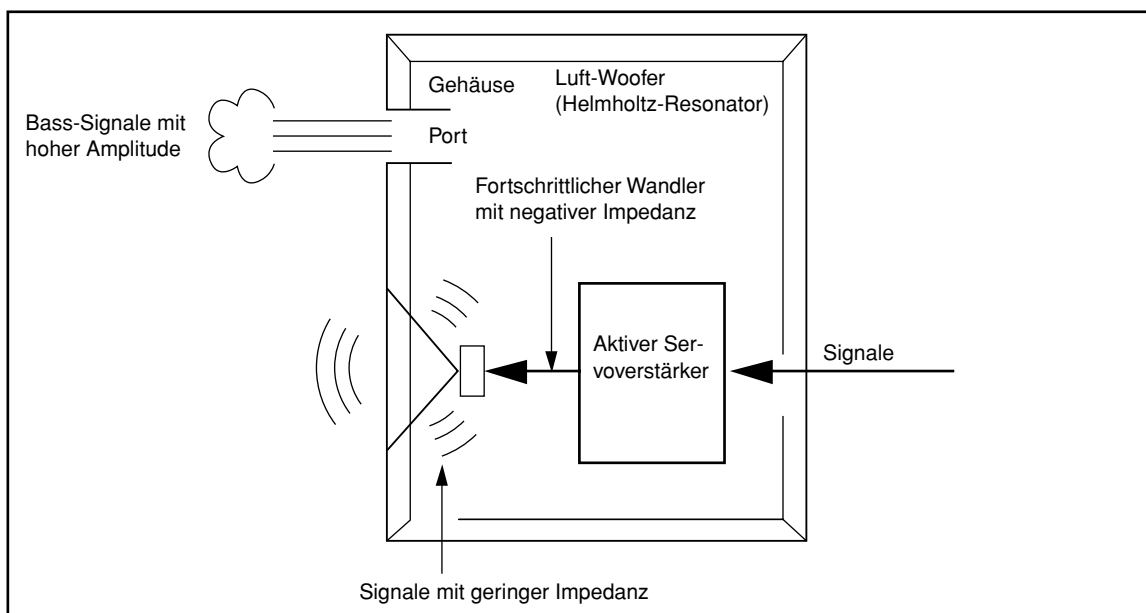

Beheben vermeintlicher Probleme

Wenn sich das Gerät nicht erwartungsgemäß verhält, sollten Sie zuerst hier nachschauen, ob sich das Problem lösen lässt. Wenn die bei Ihnen auftretende Störung nicht erwähnt wird bzw. wenn Sie sie anhand der erwähnten Hinweise nicht lösen können, müssen Sie sofort den Netzanschluss lösen und sich an Ihren Yamaha-Händler oder eine anerkannte Kundendienststelle wenden.

Problem	Ursache	Lösung
Das Gerät geht nicht an, obwohl sich der POWER-Schalter in der ON-Position befindet.	Der Netzstecker ist nicht vollständig angeschlossen.	Schieben Sie den Netzschalter in die OFF-Position und schließen Sie das Netzkabel vollständig an.
Sie hören nichts.	Der VOLUME-Regler befindet sich auf „0“.	Drehen Sie den VOLUME-Regler nach rechts (im Uhrzeigersinn).
	Ein Kabel ist nicht ordnungsgemäß angeschlossen.	Schließen Sie das Kabel vollständig an.
Der Ausgangspegel ist zu niedrig.	Sie spielen eine Signalquelle mit leisen oder unzureichenden Bassfrequenzen ab.	Hören Sie sich zunächst eine Signalquelle mit höherem Bassanteil an.
	Der Pegel wird durch stehende Wellen verringert.	Stellen Sie den Subwoofer (wo)anders auf oder durchbrechen Sie die Symmetrie der parallel laufenden Wände mit einem Bücherbord oder anderen größeren Gegenstand.

Technische Daten

YST-SW010

Typ Advanced Yamaha Active Servo Technology™

Treiber 16 cm Kegel-Woofer
Magnetisch geschirmt

Ausgangsleistung 50 W

Dynamische Ausgangsleistung 100 W/5Ω

Eingangsimpedanz 12kΩ

Frequenzgang 30 Hz~200 Hz

Eingangsempfindlichkeit 50mV (50Hz, 50W/5Ω)

Stromversorgung

[Modell für die USA und Kanada] AC 120V, 60Hz

[Modell für Australien] AC 240V, 50Hz

[Modell für China] AC 110~120/220~240V, 50/60Hz

[Modell für Korea] AC 110/220V, 60Hz

[Modell für Großbritannien und Europa] ... AC 230V, 50Hz

[Modell für Asien] AC 110~120/220~240V, 50/60Hz

[Allgemeines Modell] AC 110~120/220~240V, 50/60Hz

Leistungsaufnahme 45W

Abmessungen (B x H x T)

..... 280mm x 325mm x 293mm

Gewicht 8,5 kg

YST-SW030

Typ Advanced Yamaha Active Servo Technology™

Treiber 20 cm Kegel-Woofer
Magnetisch geschirmt

Ausgangsleistung 75 W

Dynamische Ausgangsleistung 130 W/5Ω

Eingangsimpedanz 12kΩ

Frequenzgang 28 Hz~200 Hz

Eingangsempfindlichkeit 70mV (50Hz, 75W/5Ω)

Stromversorgung

[Modell für die USA und Kanada] AC 120V, 60Hz

[Modell für Australien] AC 240V, 50Hz

[Modell für China] AC 110~120/220~240V, 50/60Hz

[Modell für Korea] AC 110/220V, 60Hz

[Modell für Großbritannien und Europa] ... AC 230V, 50Hz

[Modell für Asien] AC 110~120/220~240V, 50/60Hz

[Allgemeines Modell] AC 110~120/220~240V, 50/60Hz

Leistungsaufnahme 70W

Abmessungen (B x H x T)

..... 290mm x 360mm x 311mm

Gewicht 10 kg

Frequenzgrafik

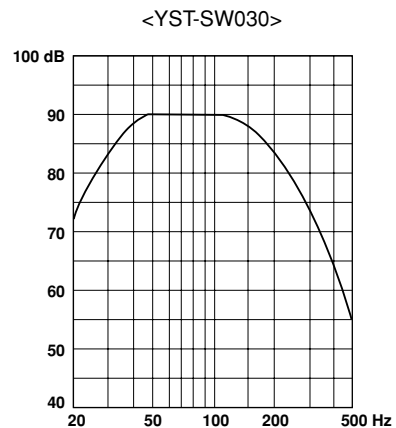
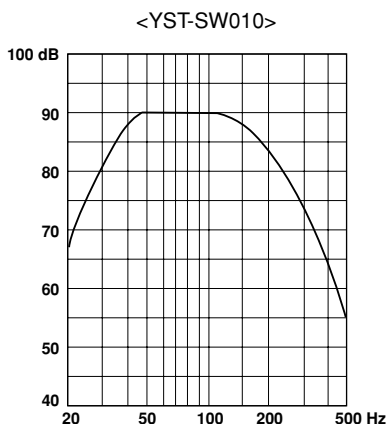

Änderungen der technischen Daten ohne vorherige Ankündigung vorbehalten.

Säkerhetsföreskrifter: Läs detta innan enheten tas i bruk

- Läs denna bruksanvisning noggrant för att få ut det mesta av enhetens överlägsna prestanda. Behåll den på en säker plats för framtida referens.
- Installera denna enhet på ett svaltt, torrt och rent ställe på avstånd från fönster, värmekällor, mycket vibrationer, damm, fukt och kyla. Undvik brusväggar (transformatorer, elmotorer). Enheten får inte utsättas för regn och fukt, då risk för brand och elektrisk stöt föreligger.
- Öppna aldrig höljet. Kontakta återförsäljaren om främmande föremål skulle hamna inuti apparaten.
- Apparaten får inte drivas med annan spänning än den som anges på bakpanelen. Det är farligt att använda apparaten med högre spänning än den som anges, och det finns risk för brand och/eller elektrisk stöt.
- För att minska risken för brand och elektrisk stöt får enheten inte utsättas för regn och fukt.
- Använd inte onödigt våld på reglage eller anslutningsskablar. Lossa först nätsladden och kablar anslutna till andra komponenter när apparaten ska flyttas. Dra aldrig i själva kablarna.
- Dra ut stickproppen ur eluttaget om apparaten inte ska användas under en längre tid (t.ex. under semestern).
- Dra ut stickproppen ur eluttaget vid åskväder för att förhindra skador vid blixtnedslag.
- Eftersom denna enhet har en inbyggd effektförstärkare kommer värme att avges från bakpanelen. Placera enheten med ett avstånd till väggen på minst 20 cm ovan, bakom och på båda sidorna av enheten, för att förhindra brand eller skada. Placera den inte heller med bakpanelen mot golvet eller andra ytor.
- Täck inte över bakpanelen med tidningar, dukar, gardiner osv., eftersom det kan blockera värmeavledningen. Om temperaturen inuti enheten stiger alltför mycket kan det resultera i brand, skador på enheten och/eller personskador.
- Ställ inte följande saker ovanpå denna enhet:
 - Glas, porslin, små metallföremål osv.
 - Om glas etc., faller i golvet och går sönder till följd av vibrationer, kan resultatet bli personskador.
 - Ett brinnande ljus osv.
 - Om ljuset faller i golvet till följd av vibrationer, kan resultatet bli en brand och personskador.
 - En behållare med vätska
 - Om behållaren stjälpes till följd av vibrationer och vätskan spills ut, kan högtalaren skadas och/eller du kan få en elektrisk stöt.
- **Spänningsväljare (VOLTAGE SELECTOR)**
(Gäller modeller till Kina, Korea, övriga Asien och allmän exportmodell)
Spänningsväljaren på enhetens bakpanel måste ställas in på den spänning som används i området INNAN enheten ansluts till nätet. Du kan välja mellan 110-120/220-240 V växelström, 50/60 Hz.
- Ställ inte denna enhet på en plats där främmande föremål eller vätskor kan trilla ned på den. Detta kan resultera i brand, skador på denna enhet och/eller personskador.
- Stick inte in händer eller främmande föremål i YST-porten på höger sida av enheten. Om enheten måste flyttas, får du inte hålla i YST-porten eftersom det finns risk för personskador och enheten kan skadas.
- Placera aldrig ömtåliga föremål nära YST-porten på denna enhet. Om föremålet välter eller trillar ned finns det risk att enheten skadas och/eller personskador.
- Öppna aldrig apparathölet. Det kan leda till en elektrisk stöt, därför att denna enhet använder högspänning. Det kan också leda till personskador och/eller skador på själva enheten.
- Vid bruk av en luftfuktare ska du undvika att kondens bildas inuti denna enhet genom att se till att det finns tillräckligt fritt utrymme kring denna enhet eller undvika att det blir alltför fuktigt i rummet. Kondens kan resultera i brand, skador på denna enhet och/eller elektrisk stöt.
- Superbasfrekvenser som genereras av denna högtalare kan göra att en skivspelare ger ifrån sig ett tjutande ljud, s.k. rundgång. Om detta sker ska enheten flyttas längre bort från skivspelaren.
- Denna enhet kan skadas om vissa ljud utmatas kontinuerligt med hög ljudnivå. Om till exempel sinusvågor på 20 Hz-50 Hz från en testskiva, basljud från elektroniska instrument osv., matas ut kontinuerligt, eller när nålen på en vanlig skivspelare träffar skivan, ska du sänka ljudnivån för att undvika att denna enhet skadas.
- Sänk ljudnivån om du hör ljudförvrängningar (dvs. onaturligt smattrande eller hamrande ljud) från denna enhet. Lågbashögtalaren kan skadas om du spelar basfrekvenserna på en films ljudspår, tunga basljud eller liknande kraftiga popmusikpassager med för hög ljudnivå.
- Vibrationer som genereras av superbasfrekvenser kan orsaka bildstörningar på en närliggande TV. Om detta inträffar ska du flytta enheten längre bort från TV:n.
- Rengör aldrig enhetens hölje med kemiska lösningar, eftersom det kan skada dess yttfinish. Använd en ren, torr trasa.
- Läs avsnittet "FELSÖKNING" vid vanliga manövreringsfel, innan du drar slutsatsen att det föreligger något fel på enheten.
- **Det är ägarens ansvar att se till att Lågbashögtalaren placeras och installeras säkert. YAMAHA tar inget ansvar för några som helst skador som uppstår på grund av felaktig placering eller installation av Lågbashögtalaren.**

VARNING!

UTSÄTT INTE HÖGTALARNA FÖR REGN ELLER FUKT, EFTERSOM DET MEDFÖR RISK FÖR BRAND ELLER ELEKTRISKA STÖTAR.

Innehåll

Säkerhetsföreskrifter: Läs detta innan enheten tas i bruk	i
Presentation	1
Egenskaper	1
Medföljande tillbehör	1
Placering av lågbashögtalaren	2
Anslutningar	3
Grundläggande anslutningsexempel	3
Nätanslutning av övriga komponenter och lågbashögtalaren	3
Användning av lågbashögtalaren	4
Förinställning av lågbasvolym	4
Advanced Yamaha Active Servo Technology	5
Felsökning	6
Tekniska data	7
Frekvenskaraktäristik	7

Presentation

Egenskaper



Advanced YST

Advanced Yamaha Active Servo Technology är ett unikt system som ger högtalarelementet möjlighet till en perfekt linjär rörelse genom kombinationen av högtalare och förstärkare.



QD-Bass Technology

QD-Bass (Quatre Dispersion Bass) Technology är en för Yamaha unik teknik för effektiv utstrålning av ljudet i fyra horisontella riktningar.

Medföljande tillbehör

Kontrollera att följande artiklar finns med i förpackningen.

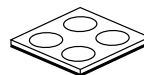

Halkskydd

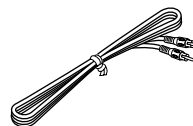

Lågbaskabel (5 m)

Placering av lågbashögtalaren

Även om placeringen av lågbashögtalaren inte är lika avgörande som placeringen av övriga högtalare, så rekommenderas att lågbashögtalaren placeras på utsidan av antingen höger eller vänster framhögtalare enligt bild **A** nedan.

A (rekommenderad placering)

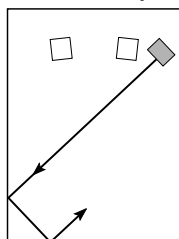

■ : Lågbashögtalare

□ : Framhögtalare

Den placering som visas på bild **B** är också acceptabel. I vissa fall kan det dock vid lyssning från rummets mitt hända att ljud i superbasområdet från lågbashögtalaren låter svagt. Det beror på så kallade stående vågor, som kan uppstå mellan parallella väggar och som på ett effektivt sätt försvagar eller eliminerar basljudet. Om detta inträffar, så rikta lågbashögtalaren snett mot väggen. Det kan också hjälpa att bryta de parallella väggytorna genom att placera bokhyllor eller andra större föremål längs väggen.

B (acceptabel placering)

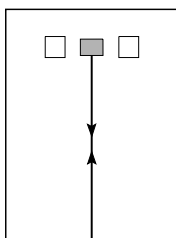

■ : Lågbashögtalare

□ : Framhögtalare

Halkskydd: Fäst de medföljande halkskydden i de fyra hörnen på undersidan av lågbashögtalaren enligt bilden ovan för att förhindra att lågbashögtalaren börjar glida till följd av vibrationer eller mindre stötar.

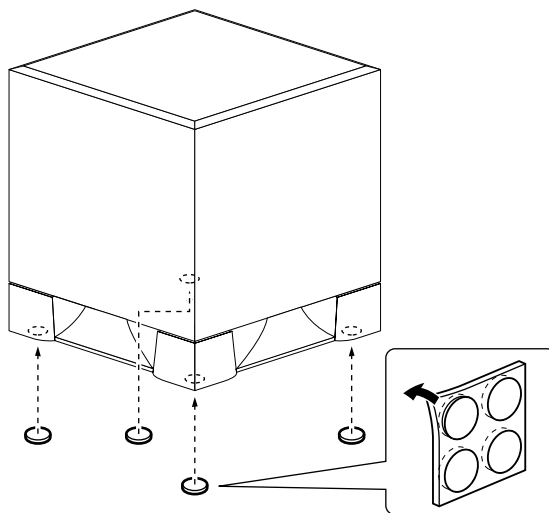

Anslutningar

Observera! Anslut inte nätkablarna från lågbashögtalaren och övriga AV-komponenter till något nätuttag förrän alla andra anslutningar är klara.

Grundläggande anslutningsexempel

Anslut en lågbashögtalarkabel till lågbashögtalarutgången på AV-förstärkaren och till ingången på lågbashögtalaren.

Förstärkare (baksidan kan se olika ut på olika förstärkare)

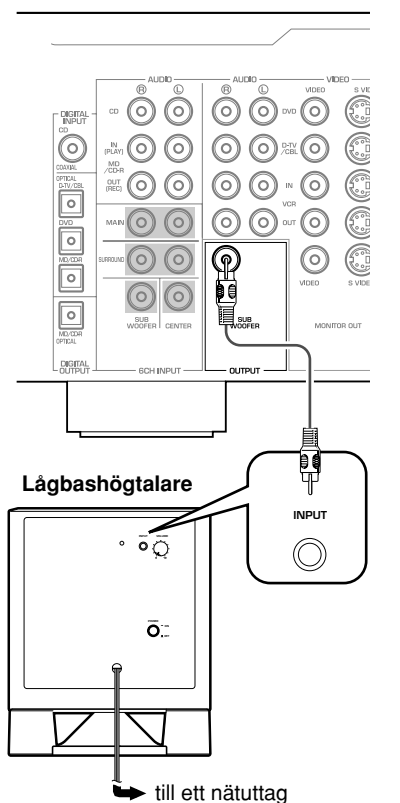

Nätanslutning av övriga komponenter och lågbashögtalaren

Anslut förstärkaren, övriga ljud-/videokomponenter och lågbashögtalaren till lämpliga nätuttag (kontrollera nätspänningen) efter att lågbashögtalaren har anslutits klart.

Användning av lågbashögtalaren

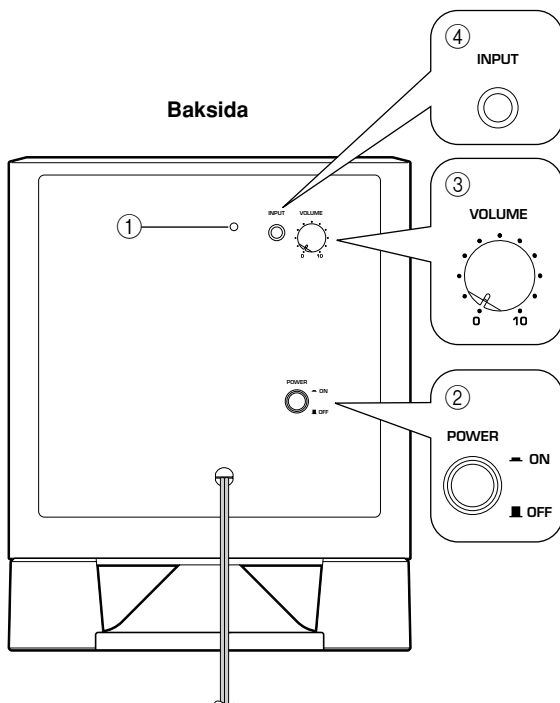

① Strömindikator

Denna gröna indikator tänds när strömbrytaren **POWER** (②) ställs i tillslaget läge (ON) och slocknar när strömbrytaren **POWER** ställs i frånslaget läge (OFF).

② Strömbrytare (POWER)

Tryck in denna strömbrytare i läget ON för att slå på strömmen till lågbashögtalaren. Den gröna strömindikatorn (①) på baksida lyser medan strömmen till lågbashögtalaren är på. Tryck en gång till på strömbrytaren, så att den ställs i läget OFF, för att slå av strömmen till lågbashögtalaren.

③ Volymreglage (VOLUME)

Reglera volymnivån med detta reglage. Vrid raten medurs för att höja volymen och moturs för att sänka volymen.

④ Linjeingång (INPUT)

Linjenivåsignaler från förstärkaren kan matas in via denna ingång.

Förinställning av lågbasvolym

Innan lågbashögtalaren börjar användas bör volymbalansen mellan lågbashögtalaren och framhögtalarna ställas in enligt följande beskrivning.

1. Ställ volymreglaget **VOLUME** på lågbashögtalaren i minimiläget (0).
2. Slå på strömmen till alla övriga komponenter.
3. Tryck in strömbrytaren **POWER** på lågbashögtalaren i tillslaget läge (ON). Den gröna strömindikatorn på baksida tänds.
4. Spela upp en källa som innehåller lågfrekvent ljud. Ställ in volymen på förstärkaren på önskad lyssningsnivå.
5. Höj volymen gradvis för att ställa in lämplig volymbalans mellan lågbashögtalaren och framhögtalarna. Uppnå ett naturligt basljud genom att ställa in lågbashögtalarvolymen på en nivå där ljudet från lågbashögtalaren nått och jämnt kan urskiljas från ljudet från övriga högtalare.
6. Reglera volymen via alla högtalare med hjälp av förstärkarens volymreglage.

Anmärkning: Vid användning i en flerkanalig hembioanläggning är det rekommendabelt att ställa volymreglaget **VOLUME** ungefär i mittläget.

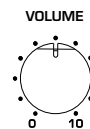

Advanced Yamaha Active Servo Technology

Teorin bakom Yamaha Active Servo Technology är baserad på två faktorer: Helmholtz resonator och drivsteg med negativ impedans. Högtalare med aktiv servobehandling återger basfrekvenser genom en så kallad luftbaskanal, som utgörs av en öppning i högtalarlådans.

Denna öppning används istället för, och fungerar som, en baskanal i en konventionellt konstruerad högtalare.

Således kan, enligt Helmholtz resonanst teori, signaler med låg amplitud inuti högtalarlådans matas ut genom denna öppning som vågor med hög amplitud, förutsatt att öppningens storlek och högtalarlådans volym är av proportioner som överensstämmer med ett visst förhållande. För att detta ska kunna uppnås krävs också att amplituderna inuti högtalarlådans är både exakta och tillräckligt starka, eftersom dessa amplituder måste övervinna den ”belastning” som luften i högtalarlådans utgör.

Detta problem löses genom en konstruktion där förstärkaren levererar speciella signaler. Om det elektriska motståndet i röstspolen kan reduceras till noll kan högtalarens rörelser bli linjära ifråga om signalspänning. För att uppnå detta använder sig högtalaren av en förstärkare med ett speciellt slut-

steg för negativ impedans, som minskar förstärkarens utimpedans.

Genom användning av drivkretsar med negativ impedans kan förstärkaren generera exakta lågfrekventa vågor med låg amplitud som har en överlägsen dämpningskaraktistik.

Dessa vågor sänds sedan ut från högtalarlådans öppning som signaler med hög amplitud. Högtalaren kan därför, genom att använda sig av förstärkaren med slutsteg för negativ impedans och en högtalarlåda som fungerar som Helmholtz resonator, återge ett extremt brett omfång av frekvenser med enastående ljudkvalitet och låg distorsion. De egenskaper som beskrivs ovan utgör tillsammans den grundläggande strukturen hos konventionell Yamaha Active Servo Technology.

Vår nya Active Servo Technology – Advanced Yamaha Active Servo Technology – använder sig av ANIC-kretsar (ANIC = Advanced Negative Impedance Converter), som ger den konventionella negativ impedansomvandlaren möjlighet att variera dynamiskt för att välja ett optimalt värde för varierande högtalarimpedans. Med dessa nya ANIC-kretsar erbjuder Advanced Yamaha Active Servo Technology en stabilare framställning och förbättrat ljudtryck i jämförelse med konventionell Yamaha Active Servo Technology, vilket resulterar i en naturligare och mer dynamisk basåtergivning.

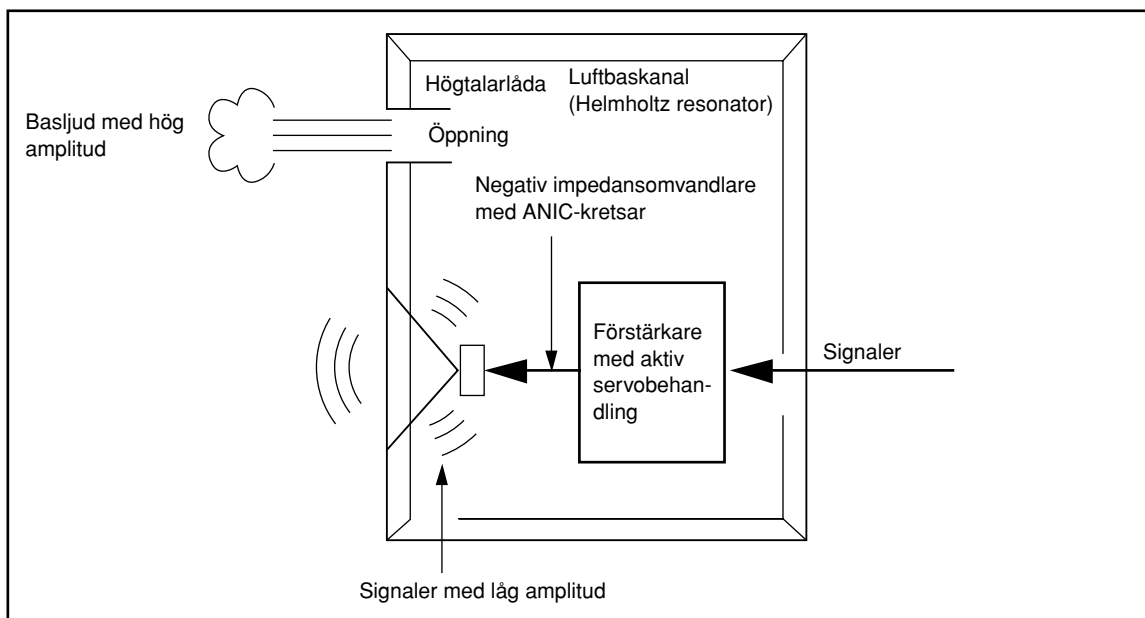

Felsökning

Gå igenom felsökningstabellen nedan, om högtalarna inte tycks fungera som de ska. Koppla loss nätkabeln och kontakta en auktoriserad Yamahahandlare eller en auktoriserad Yamahaverkstad, om aktuellt problem inte finns med i tabellen eller om det inte kan lösas med hjälp av de åtgärder som anges.

Problem	Möjlig orsak	Lämplig åtgärd
Ingen ström tillförs lågbashögtalaren trots att strömbrytaren POWER står i läget ON.	Nätkabelns stickkontakt är inte ansluten ordentligt.	Ställ strömbrytaren POWER i frånslaget läge (OFF) och anslut sedan stickkontakten ordentligt.
Inget ljud hörs.	Volymreglaget VOLUME står i läget 0.	Vrid volymreglaget VOLUME åt höger (medurs).
	Lågbashögtalarkabeln är ej ordentligt ansluten.	Anslut lågbashögtalarkabeln ordentligt.
Ljudnivån är för låg.	En ljudkälla som innehåller för lite basfrekvenser spelas upp.	Spela upp en ljudkälla som innehåller mer basfrekvenser.
	Ljudnivån har försvagats av så kallade stående vågor.	Omplacera lågbashögtalaren eller bryt de parallella väggytorna genom att placera bokhyllor eller andra större föremål längs väggen.

Tekniska data

YST-SW010

TypLågbashögtalare med Advanced Yamaha Active Servo Technology

Drivelement 16 cm koniskt baselement
Magnetiskt avskärmat typ

Uteffekt 50 W

Dynamisk effekt 100 W, 5 Ω

Inimpedans 12 k Ω

Frekvensomfång 30 Hz – 200 Hz

Inkänslighet 50 mV (50 Hz, 50 W/5 Ω)

Strömförsörjning

[Modeller till USA och Canada] 120 V nätspänning, 60 Hz

[Modeller till Australien] 240 V nätspänning, 50 Hz

[Modeller till Kina]

..... 110–120/220–240 V nätspänning, 50/60 Hz

[Modeller till Korea] 110/220 V nätspänning, 60 Hz

[Modeller till Europa, inkl. Storbritannien]

..... 230 V nätspänning, 50 Hz

[Modeller till övriga Asien]

..... 110–120/220–240 V nätspänning, 50/60 Hz

[Allmän modell].. 110–120/220–240 V nätspänning, 50/60 Hz

Effektförbrukning 45 W

Yttermått (B x H x D)

..... 280 mm x 325 mm x 293 mm

Vikt 8,5 kg

YST-SW030

TypLågbashögtalare med Advanced Yamaha Active Servo Technology

Drivelement 20 cm koniskt baselement
Magnetiskt avskärmat typ

Uteffekt 75 W

Dynamisk effekt 130 W, 5 Ω

Inimpedans 12 k Ω

Frekvensomfång 28 Hz – 200 Hz

Inkänslighet 70 mV (50 Hz, 75 W/5 Ω)

Strömförsörjning

[Modeller till USA och Canada]. 120 V nätspänning, 60 Hz

[Modeller till Australien]..... 240 V nätspänning, 50 Hz

[Modeller till Kina]

..... 110–120/220–240 V nätspänning, 50/60 Hz

[Modeller till Korea] 110/220 V nätspänning, 60 Hz

[Modeller till Europa, inkl. Storbritannien]

..... 230 V nätspänning, 50 Hz

[Modeller till övriga Asien]

..... 110–120/220–240 V nätspänning, 50/60 Hz

[Allmän modell] .. 110–120/220–240 V nätspänning, 50/60 Hz

Effektförbrukning 70 W

Yttermått (B x H x D)

..... 290 mm x 360 mm x 311 mm

Vikt 10 kg

Frekvenskaraktistik

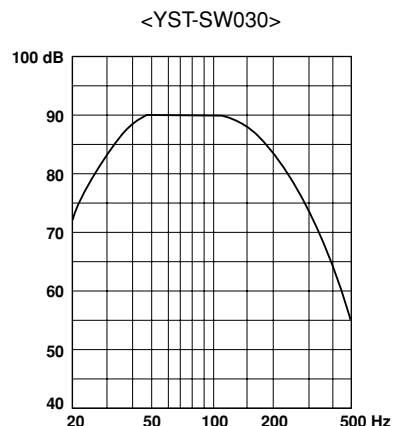
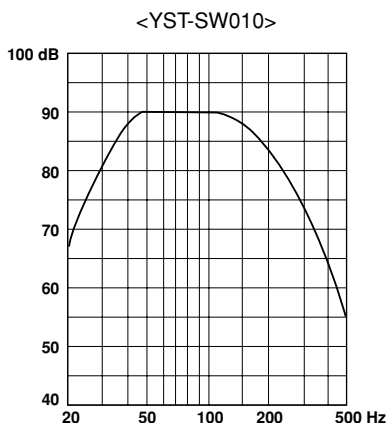

Tekniska data kan ändras utan föregående meddelande.

Precauzioni: Prima di usare quest'unità

- Per ottenere le migliori prestazioni, leggere attentamente il presente manuale. Conservarlo poi in luogo sicuro, per eventuali referenze future.
- Installare quest'unità in un luogo fresco, asciutto e pulito, lontano dalle finestre, dalle fonti di calore, dai luoghi dove sarà esposta ad eccessive vibrazioni, polvere, umidità e freddo. Evitare le fonti di ronzio (trasformatori, motori). Per prevenire fiammate o folgorazioni, non esporre quest'unità alla pioggia o all'acqua.
- Non aprite il cabinet. Se dovesse cadere un oggetto nel set, contattate il vostro rivenditore.
- La tensione da usare deve essere la stessa indicata sul pannello posteriore. L'uso di quest'unità con un voltaggio superiore rispetto a quello specificato è pericoloso e può causare fiammate e/o folgorazioni.
- Per evitare incendi o scosse elettriche, non esponete l'apparecchio alla pioggia o all'umidità.
- Non maneggiate con troppa forza gli interruttori, i controlli o i cavi di collegamento. Prima di spostare l'apparecchio, staccate la spina della corrente e i cavi collegati ad altri dispositivi. Non tirate mai i cavi.
- Se si prevede di non usare l'unità per qualche tempo (ad esempio per una vacanza ecc.), staccare la spina di alimentazione dalla presa.
- Durante temporali, staccare il cavo di alimentazione per evitare che eventuali fulmini danneggino l'unità.
- Poiché quest'unità è stata dotata di un amplificatore di potenza incorporato, il calore irradia dal pannello posteriore. Posizionare l'unità staccata dalla parete, lasciando almeno 20 centimetri di spazio sopra, dietro e ai lati dell'unità per prevenire incendi o danni. Inoltre, non posizionare la stessa con il pannello posteriore rivolto verso il basso sul pavimento, o su altre superfici.
- Non coprire il pannello posteriore di quest'unità con un giornale, una tovaglia, una tenda, ecc. Se la temperatura all'interno dell'unità dovesse salire, si possono provocare fiammate, danni all'unità e/o lesioni personali.
- Non posizionare mai i seguenti oggetti sul sistema:
Vetro, porcellana, piccoli oggetti metallici, ecc.
Se un oggetto di vetro, ecc., dovesse cadere per via delle vibrazioni e rompersi, le schegge possono causare lesioni personali.
Una candela accesa, ecc.
Se la candela dovesse cadere per via delle vibrazioni, la stessa può causare un incendio e lesioni personali.
Un vaso contenente dell'acqua
Se il vaso dovesse cadere a causa delle vibrazioni e l'acqua si dovesse rovesciare, il sistema potrebbe risultarne danneggiato, e/o potrebbe risultare colpiti da una scossa elettrica.
- **VOLTAGE SELECTOR**
(Per modelli per Cina, Corea, Asia e generale)
Il selettore del voltaggio posto sul pannello posteriore di quest'unità deve essere impostato secondo il voltaggio principale locale **PRIMA** di collegare quest'unità all'alimentazione CA principale. Le tensioni utilizzabili sono di 110-120/220-240 V, 50/60 Hz.
- Non posizionare quest'unità in luoghi dove può essere esposta ad oggetti estranei, quali gocce d'acqua. Può causare fiammate, danneggiare l'unità e/o provocare lesioni personali.
- Non mettere mai una mano o un oggetto estraneo nella porta YST posta sul lato destro di quest'unità. Quando si sposta quest'unità, non tenere la porta così com'è, altrimenti si possono verificare lesioni personali e/o danni all'unità.
- Non posizionare mai un oggetto fragile vicino alla porta YST di quest'unità. Se un oggetto dovesse cadere o se diminuisse la pressione dell'aria, si possono verificare danni all'unità e/o lesioni personali.
- Non aprire mai gli altoparlanti. Può anche causare una folgorazione, poiché quest'unità utilizza alta tensione. Può anche provocare lesioni personali e/o danni a quest'unità.
- Se si usa un umidificatore, assicurarsi di evitare la formazione di condensa nell'unità lasciando uno spazio sufficiente intorno all'unità o evitando una umidificazione eccessiva. La condensa potrebbe causare un incendio, danneggiare l'unità, o provocare scosse elettriche.
- Le frequenze ultrabasse riprodotte da questo altoparlante possono interferire con il funzionamento di un giradischi, causando un rumore simile ad un ululato. In tali casi si consiglia di allontanare quanto più possibile quest'unità ed il giradischi.
- Quest'unità può essere danneggiata se certi suoni vengono emessi continuamente ad un alto volume. Per esempio, se sono emesse continuamente onde seno da 20 Hz-50 Hz da un disco di prova, oppure i bassi provenienti dagli strumenti musicali elettronici, o quando la puntina del giradischi viene in contatto con il disco, bisogna diminuire il livello del volume per prevenire eventuali danni a quest'unità.
- Se udite un rumore distorto (per es. suoni intermittenti e innaturali di "rapping" e "hammering") provenire dall'apparecchio, abbassate il volume. Se i suoni a bassa frequenza di alcune colonne sonore, i suoni con forti bassi alcuni passaggi di musica pop vengono suonati ad alto volume, possono danneggiare il sistema subwoofer.
- Le vibrazioni generate dalle frequenze super basse possono causare delle distorsioni nelle immagini televisive. In tal caso, allontanare l'unità dal televisore.
- Non cercare di pulire quest'unità con solventi chimici, poiché possono danneggiare la finitura. Usare un panno pulito e asciutto.
- Assicurarsi di leggere la sezione "Risoluzione dei problemi" riguardanti i più comuni errori operativi, prima di concludere che il sistema è guasto.
- **È responsabilità del proprietario posizionare adeguatamente l'apparecchio ed effettuare una corretta installazione. YAMAHA non si assume alcuna responsabilità per incidenti causati da un posizionamento non adeguato e da una scorretta installazione del subwoofer.**

ATTENZIONE
PER EVITARE INCENDI O SCOSSE ELETTRICHE,
NON ESPONETE L'APPARECCHIO ALLA PIOGGIA O
ALL'UMIDITÀ.

Sommario

Precauzioni: Prima di usare quest'unità	i
Introduzione	1
Caratteristiche	1
Accessori in dotazione	1
Come posizionare il subwoofer	2
Collegamenti	3
Esempio di collegamento base	3
Collegamento dei componenti e del subwoofer all'alimentazione CA	3
Come usare il subwoofer	4
Come regolare il volume del subwoofer	4
Advanced Yamaha Active Servo Technology	5
Risoluzione dei problemi	6
Caratteristiche tecniche	7
Caratteristiche delle frequenze	7

Introduzione

Caratteristiche



Advanced YST

L'Advanced Yamaha Active Servo Technology è un sistema innovativo che permette al sistema di altoparlanti di avere un movimento perfettamente lineare grazie alla combinazione della cassa e dell'amplificatore.

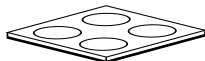

QD-Bass Technology

La QD-Bass (Quatre Dispersion Bass) Technology è una tecnologia innovativa della Yamaha che serve per diffondere il suono efficacemente in quattro direzioni orizzontali.

Accessori in dotazione

Controllate che la confezione contenga i seguenti accessori.

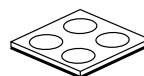

Cuscinetti antiscivolo

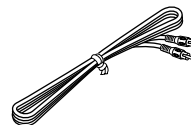

Cavo subwoofer (5m)

Come posizionare il subwoofer

Nonostante la posizione del subwoofer non sia così importante come quella degli altri altoparlanti, si consiglia comunque di collocarlo in posizione esterna rispetto all'altoparlante anteriore sinistro o destro come mostrato nella figura **A**.

A (Raccomandato)

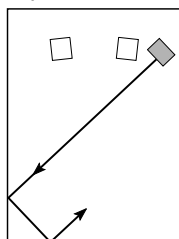

- : Subwoofer
- : Altoparlante anteriore

Può essere accettabile anche la posizione mostrata nella figura **B**. Tuttavia, se la posizione d'ascolto è nel centro della stanza, la gamma degli ultrabassi proveniente dal subwoofer potrebbe risultare debole. standing wavesCiò è dovuto alle “onde stazionarie” che si sviluppano tra pareti parallele e che diminuiscono o eliminano i suoni bassi. In questo caso, posizionate il subwoofer in modo obliquo rispetto alla parete. Per eliminare questo effetto dovuto alle superfici parallele, potrebbe risultare utile posizionare mensole o oggetti di grandi dimensioni sulla parete.

B (Accettabile)

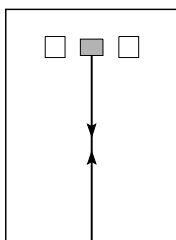

- : Subwoofer
- : Altoparlante anteriore

Cuscinetti antisdrucciolo: Applicate i cuscinetti antisdrucciolo in dotazione ai quattro angoli del fondo del subwoofer per evitare che questo scivoli a causa delle vibrazioni.

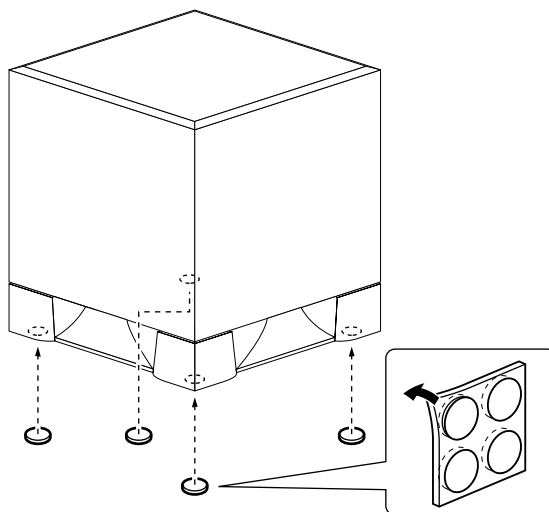

Collegamenti

Attenzione: Inserite i cavi dell'alimentazione del subwoofer e degli altri dispositivi audio/stereo nella presa CA solo dopo aver completato i collegamenti.

Esempio di collegamento base

Collegate un cavo subwoofer all'uscita prevista del vostro amplificatore AV e al connettore INPUT del subwoofer.

Amplificatore (il pannello posteriore potrebbe essere diverso a seconda del tipo di amplificatore)

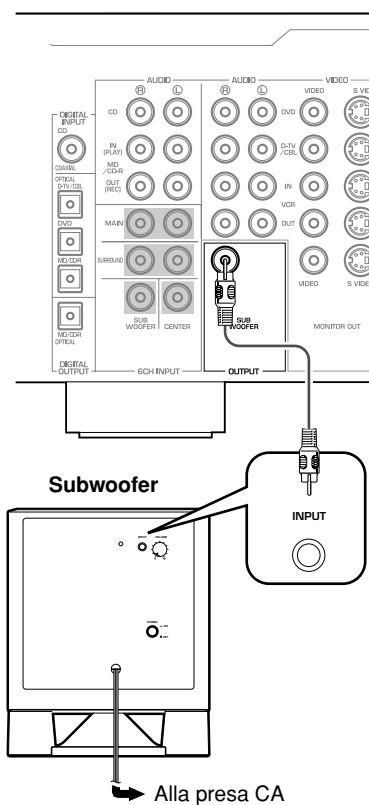

Collegamento dei componenti e del subwoofer all'alimentazione CA

Dopo avere collegato il subwoofer, collegate l'amplificatore, gli altri componenti audio/video e il subwoofer a una presa di alimentazione CA con una tensione appropriata.

Come usare il subwoofer

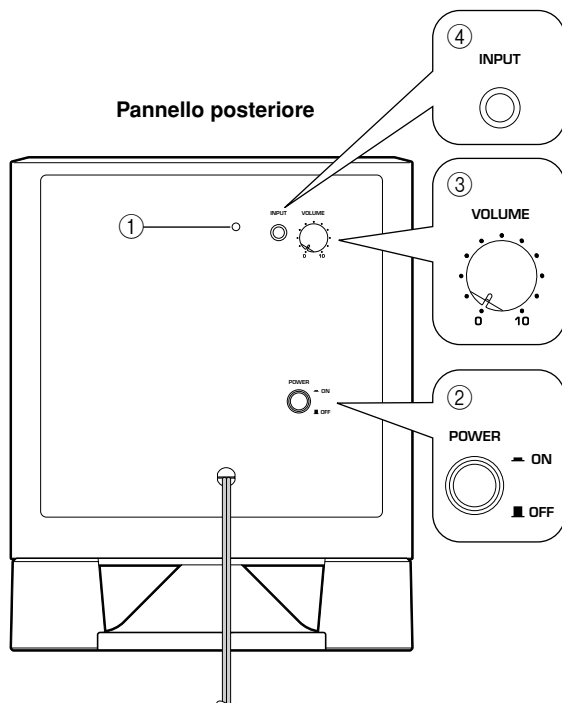

① Indicatore accensione/spegnimento

Si illumina di VERDE quando l'interruttore **POWER** (②) è su ON; si spegne quando l'interruttore **POWER** è su OFF.

② Interruttore POWER

Premete questo interruttore impostandolo su ON per accendere il subwoofer. Quando il subwoofer è acceso, l'indicatore accensione/spegnimento (①) che si trova sul pannello posteriore si illumina di verde. Premete di nuovo questo interruttore impostandolo su OFF per spegnere il subwoofer.

③ Controllo VOLUME

Regola il volume. Ruotate il controllo in senso orario per aumentare il volume e in senso antiorario per abbassarlo.

④ Terminale INPUT

Terminale di ingresso per i segnali di linea provenienti dall'amplificatore.

Come regolare il volume del subwoofer

Prima di usare il subwoofer, regolate il bilanciamento del volume tra il subwoofer e gli amplificatori anteriori seguendo la seguente procedura.

1. Impostate il controllo **VOLUME** al minimo (0).
2. Accendete tutti gli altri dispositivi.
3. Premete l'interruttore **POWER** posizionandolo su ON.
L'indicatore accensione/spegnimento che si trova sul pannello posteriore si illumina di verde.
4. Riproducete un brano che contenga frequenze basse. Regolate il controllo del volume dell'amplificatore secondo il volume desiderato.
5. Aumentate gradualmente il volume per regolare il bilanciamento del volume tra il subwoofer e gli altoparlanti frontali. Per ottenere bassi naturali, mantenete il volume del subwoofer a un livello tale che si distingua solo leggermente dagli altri altoparlanti.
6. Regolate il volume di tutto il sistema usando il controllo del volume dell'amplificatore.

Nota: Consigliamo di mettere il controllo **VOLUME** nella posizione centrale durante l'uso di un sistema home theatre multicanale.

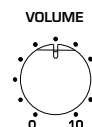

Advanced Yamaha Active Servo Technology

La teoria che sta alla base dell'Advanced Yamaha Active Servo Technology si fonda su due fattori: il risonatore di Helmholtz e il drive a impedenza negativa. Gli altoparlanti Active Servo Processing riproducono le frequenze dei bassi attraverso un "air woofer", ossia una porta o un'apertura nel cabinet dell'altoparlante.

Questa apertura viene usata per sostituire e svolgere le funzioni del woofer che si trova nei sistemi di altoparlanti convenzionali.

In questo modo, secondo la teoria di risonanza di Helmholtz, i segnali di bassa ampiezza all'interno del cabinet possono essere emessi da questa apertura come onde di grande ampiezza se tra la dimensione dell'apertura e il volume del cabinet vi è un certo rapporto. Per far sì che questo avvenga, le ampiezze all'interno del cabinet devono inoltre essere precise e sufficientemente potenti, perché devono superare il "carico" dell'aria presente nel cabinet.

Questo problema viene risolto facendo emettere all'amplificatore segnali speciali. Se la resistenza elettrica della bobina dell'altoparlante potesse essere ridotta a zero, il movimento dell'altoparlante potrebbe diventare lineare rispetto alla tensione del segnale. Per far sì che questo avvenga, il sistema utilizza uno speciale amplificatore dotato

di drive a impedenza negativa che sottrae l'impedenza di uscita dell'amplificatore.

Utilizzando circuiti dotati di drive a impedenza negativa, l'amplificatore è in grado di generare onde precise, di bassa frequenza e di bassa ampiezza con maggior dumping.

Queste onde fuoriescono poi dall'apertura del cabinet come segnali ad alta ampiezza. Usando un amplificatore dotato di drive a impedenza negativa e un cabinet per altoparlante dotato di un risonatore di Helmholtz, il sistema può quindi riprodurre un'amplessima gamma di frequenze con una qualità sonora notevole e con poca distorsione.

Quando descritto sopra viene utilizzato per creare la struttura base dell'Advanced Yamaha Active Servo Technology.

La nuova Active Servo Technology — Advanced Yamaha Active Servo Technology adotta circuiti Advanced Negative Impedance Converter (ANIC) che permettono al convenzionale convertitore a impedenza negativa di variare dinamicamente, in modo da selezionare un valore ottimale per la variazione dell'impedenza degli altoparlanti. Con i nuovi circuiti ANIC, l'Advanced Yamaha Active Servo Technology offre un'esecuzione ancora più stabile e una pressione sonora migliore di quella ottenuta con la convenzionale Yamaha Active Servo Technology, facendo quindi sì che la riproduzione dei bassi risulti più naturale e dinamica.

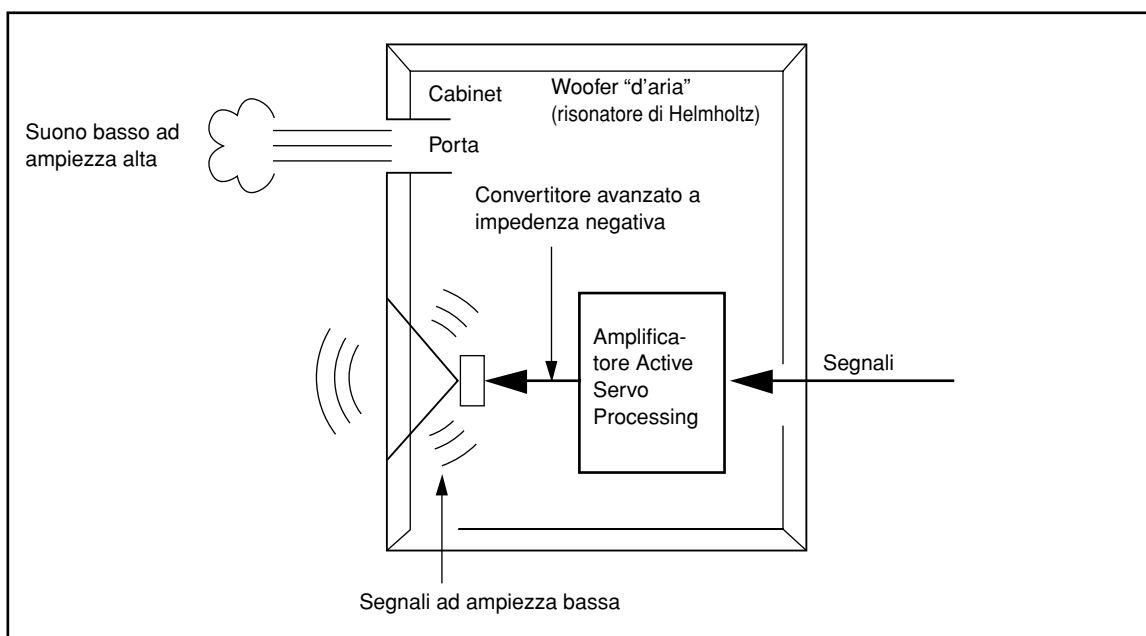

Risoluzione dei problemi

Fate riferimento alla seguente tabella se l'apparecchio non funziona correttamente. Se il problema non è elencato o, nonostante le istruzioni, non riuscite a risolverlo, staccate il cavo dell'alimentazione e contattate il rivenditore autorizzato Yamaha o il centro di assistenza.

Problema	Causa	Soluzione
L'apparecchio non si accende anche se l'interruttore POWER è su ON.	La spina dell'alimentazione non è inserita correttamente.	Impostate l'interruttore su OFF e poi inserite correttamente la spina dell'alimentazione.
Non viene emesso alcun suono.	Il controllo VOLUME è su 0.	Ruotate il controllo VOLUME a destra (in senso orario).
	Un cavo del subwoofer non è collegato correttamente.	Collegate in maniera corretta un cavo del subwoofer.
Il volume del suono è troppo basso.	State riproducendo un brano che non ha abbastanza frequenze basse.	Riproducete un brano che abbia più frequenze basse.
	Il volume è stato abbassato a causa delle onde stazionarie.	Riposizionate il subwoofer oppure, per eliminare questo effetto dovuto alle pareti parallele, appendete mensole o oggetti di grandi dimensioni alla parete.

Caratteristiche tecniche

YST-SW010

TipoAdvanced Yamaha Active Servo Technology

Driver Woofer a cono da 16cm
Tipo schermato magneticamente

Potenza d'uscita 50 W

Potenza dinamica 100 W, 5 Ω

Impedenza in ingresso 12k Ω

Risposta in frequenza 30 Hz~200 Hz

Sensibilità in ingresso 50mV (50Hz, 50W/5 Ω)

Alimentazione

[Modelli per U.S.A. e Canada] CA 120V, 60Hz

[Modello per l'Australia] CA 240V, 50Hz

[Modello per la Cina]... CA 110~120/220~240V, 50/60Hz

[Modello per la Corea] CA 110/220V, 60Hz

[Modelli per il Regno Unito e l'Europa]... CA 230V, 50Hz

[Modello per l'Asia]... CA 110~120/220~240V, 50/60Hz

[Modello generale].... CA 110~120/220~240V, 50/60Hz

Assorbimento elettrico 45W

Dimensioni (L x A x P)

.....280 mm x 325 mm x 293 mm

Peso 8,5 kg

YST-SW030

Tipo Advanced Yamaha Active Servo Technology

Driver Woofer a cono da 20cm
Tipo schermato magneticamente

Potenza d'uscita 75 W

Potenza dinamica 130 W, 5 Ω

Impedenza in ingresso 12k Ω

Risposta in frequenza 28 Hz~200 Hz

Sensibilità in ingresso 70mV (50Hz, 75W/5 Ω)

Alimentazione

[Modelli per U.S.A. e Canada] CA 120V, 60Hz

[Modello per l'Australia] CA 240V, 50Hz

[Modello per la Cina]... CA 110~120/220~240V, 50/60Hz

[Modello per la Corea] CA 110/220V, 60Hz

[Modelli per il Regno Unito e l'Europa] ...CA 230V, 50Hz

[Modello per l'Asia]... CA 110~120/220~240V, 50/60Hz

[Modello generale].... CA 110~120/220~240V, 50/60Hz

Assorbimento elettrico 70W

Dimensioni (L x A x P)

..... 290 mm x 360 mm x 311 mm

Peso 10 kg

Caratteristiche delle frequenze

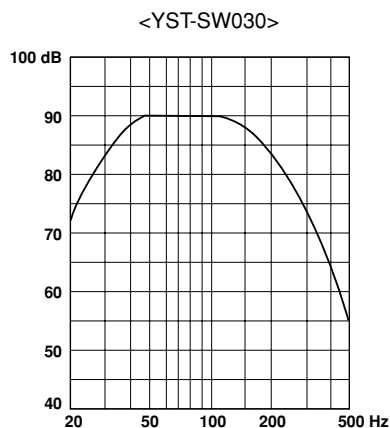
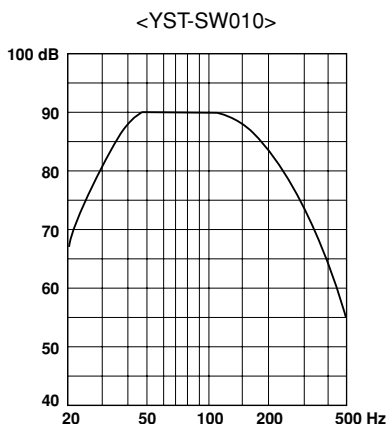

Caratteristiche tecniche soggette a modifiche senza preavviso.

Precauciones: Lea las indicaciones siguientes antes de utilizar este aparato

- Lea cuidadosamente este manual para obtener el mejor rendimiento posible. Manténgalo en un lugar seguro para utilizarlo como referencia en el futuro.
- Instale esta unidad en un lugar fresco, seco y limpio, alejado de las ventanas, aparatos que produzcan calor, lugares con muchas vibraciones, polvo, humedad y frío. Evite aparatos que causen ruidos de zumbido (transformadores y motores). Para evitar incendios o descargas eléctricas, no exponga la unidad a la lluvia o al agua.
- No abra nunca el mueble. Si se introduce algún objeto extraño en el equipo, contacte con su distribuidor.
- El voltaje a utilizar debe de ser el mismo que el especificado en el panel trasero. La utilización de esta unidad con un voltaje superior al especificado puede causar un incendio y/o un a descarga eléctrica.
- Para reducir el riesgo de fuego o de descarga eléctrica, no exponga el equipo a la lluvia o a la humedad.
- No fuerce excesivamente los conmutadores, controles o cables de conexión. Cuando traslade el equipo, primero desconecte el conector de alimentación y los cables conectados a otros equipos. Nunca tire de los cables.
- Cuando no se va a usar el aparato por un largo tiempo (ej. vacaciones, etc.) desconecte el enchufe de alimentación de CA del tomacorriente.
- Para evitar daños debidos a relámpagos, desenchufe el cable de la alimentación de CA durante tormentas eléctricas.
- Este sistema irradia calor por el panel trasero debido a que tiene un amplificador de potencia incorporado. Coloque la unidad separada de las paredes, dejando unos 20 cm de espacio sobre, detrás y a ambos lados de la unidad para evitar un incendio o cualquier otro tipo de daño. Tampoco, se debe colocar con el panel trasero contra el piso o apoyado sobre otras superficies.
- No cubra el panel trasero de la unidad con papel de periódico, un mantel, una cortina, etc. para no obstruir la radiación de calor. Si aumenta la temperatura en el interior de la unidad, podrían originarse un incendio, daños a la unidad y/o lesiones personales.
- No coloque los siguientes objetos sobre esta unidad:
 - Vidrio, porcelanana, pequeños trozos de metal etc.
Si el vidrio, etc. se cae debido a las vibraciones y se rompe, podría causar lesiones personales.
 - Un candelabro encendido, etc.
Si el candelabro cae debido a las vibraciones, podría provocar un incendio y lesiones personales.
 - Un jarrón con agua en su interior
Si el jarrón cae debido a las vibraciones y el agua se derrama, podría causar daños en el altavoz, y/o una descarga eléctrica.
- **VOLTAGE SELECTOR**
(Para modelos en China, Corea, Asia y modelos generales)
El interruptor de selección de tensión situado en el panel trasero de esta unidad debe ajustarse a la tensión principal de su emplazamiento ANTES de enchufar esta unidad a la corriente eléctrica. La selección de voltajes es para CA de 110-120/220-240 V, 50/60 Hz.
- No coloque esta unidad donde puedan caer objetos extraños, como agua derramada. Podría provocar un incendio, daños a esta unidad y/o daños personales.
- Nunca ponga las manos o un objeto extraño en el puerto YST, situado a la derecha de esta unidad. Al mover esta unidad, no sujete el puerto, ya que podría provocar lesiones personales y/o daños a esta unidad.
- Nunca coloque un objeto frágil cerca del puerto YST de esta unidad. Si el objeto cae o se vuelca debido a la presión del aire, podría provocar lesiones en la unidad y/o lesiones personales.
- No abra nunca la carcasa. Podría provocar una descarga eléctrica, ya que esta unidad necesita una tensión alta. También podría provocar lesiones personales y/o daños a esta unidad.
- Cuando utilice un humidificador, asegúrese de evitar la condensación dentro esta unidad dejando suficiente espacio alrededor de esta unidad o evitando el exceso de humidificación. La condensación podría causar un incendio, daños a esta unidad, y/o descarga eléctrica.
- Las frecuencias de ultragraves generadas por esta unidad pueden hacer que el tocadiscos emita un sonido de aullidos. En este caso, alejar la unidad del tocadiscos.
- La unidad podría ser dañada, si se escucharan continuamente ciertos sonidos en el nivel máximo de volumen. Por ejemplo, si se escuchan ondas sinusoidales de 20 Hz-50 Hz con el disco de prueba, sonidos graves de instrumentos electrónicos, etc.; o cuando la aguja del tocadiscos toque la superficie de un disco, reduzca el nivel de volumen para evitar que se dañe el equipo.
- Si oye sonidos distorsionados (como sonidos no naturales, intermitentes o de percusión) del equipo, reduzca el nivel de volumen. Las bandas sonoras extremadamente altas de películas, sonidos bajos intensos o pasajes de música popular a muy alto volumen pueden dañar el sistema de altavoces.
- La vibración generada por frecuencias ultragraves podría distorsionar las imágenes de una TV. En este caso, alejar el sistema del televisor.
- No intente limpiar esta unidad con disolventes químicos, ya que podrían dañar el acabado. Utilice para la limpieza un paño limpio y seco.
- No deje de leer la sección “Solucionar problemas”, donde se dan consejos sobre los errores de utilización antes de llegar a la conclusión de que la unidad está averiada.
- **La ubicación y la instalación segura son responsabilidad del usuario. YAMAHA no se responsabiliza de los accidentes que puedan producirse a causa de una ubicación o una instalación inapropiada del subwoofer.**

ATENCIÓN
PARA REDUCIR EL RIESGO DE FUEGO O DESCARGA ELÉCTRICA, NO EXPONGA LA UNIDAD A LA LLUVIA O A LA HUMEDAD.

Tabla de contenido

Precauciones: Lea las indicaciones siguientes antes de utilizar este aparato	i
Introducción	1
Funciones	1
Accesorios incluidos	1
Situar el subwoofer	2
Conexiones	3
Ejemplo básico de conexión	3
Conectar componentes y el subwoofer a CA	3
Utilizar el subwoofer	4
Pre-ajustar el volumen del subwoofer	4
Advanced Yamaha Active Servo Technology	5
Solucionar problemas	6
Especificaciones	7
Características de frecuencia	7

Introducción

Funciones



Advanced YST

La tecnología avanzada Active Servo de Yamaha es un sistema único que permite a la unidad del altavoz tener un movimiento perfectamente lineal gracias a la combinación de altavoz y amplificador.

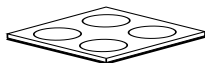

QD-Bass Technology

La tecnología de bajos QD-Bass (Quatre Dispersion Bass) es una tecnología única de Yamaha que permite radiar el sonido de forma eficiente en las cuatro direcciones horizontales.

Accesorios incluidos

Asegúrese de que el siguiente elemento esté incluido en el paquete.

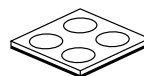

Tacos antideslizantes

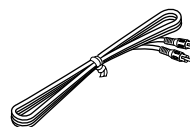

Cable del Subwoofer (5 m)

Situar el subwoofer

Aunque la ubicación del subwoofer no es tan crítica como la del resto de los altavoces, es preferible situarlo fuera de los altavoces frontales derecho e izquierdo, tal como se muestra en la figura **A**.

A (Aconsejada)

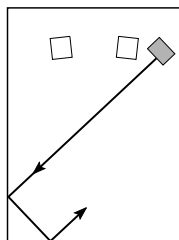

- : Subwoofer
- : Altavoz frontal

La ubicación mostrada en la figura **B** también es aceptable. No obstante, en algunos casos, si escucha desde el centro de la sala, la gama de superbajos del subwoofer puede sonar de forma debilitada. Esto se debe a las “standing waves” que pueden desarrollarse entre las paredes paralelas que disminuyen mucho o incluso cancelan el sonido de bajos. En ese caso, coloque el subwoofer de forma oblicua hacia la pared. Colocar estanterías para libros u otros objetos grandes en la pared, también puede ayudar a dividir la superficie paralela.

B (Aceptable)

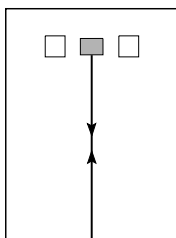

- : Subwoofer
- : Altavoz frontal

Tacos antideslizantes: Adjunte los tacos antideslizantes incluidos en las cuatro esquinas de la parte inferior del subwoofer para evitar que se deslice a causa de vibraciones o de impactos.

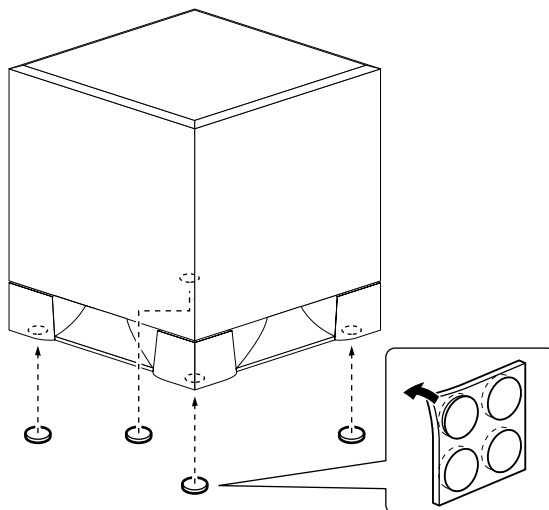

Conexiones

Precaución: Conecte los cables de alimentación del subwoofer y de otros componentes de audio/vídeo a una toma de CA sólo después de completar todas las otras conexiones.

Ejemplo básico de conexión

Conecte un cable de subwoofer al jack de salida del amplificador AV y al jack INPUT del subwoofer.

Amplificador (La apariencia del panel posterior de algunos amplificadores puede ser distinta a la indicada.)

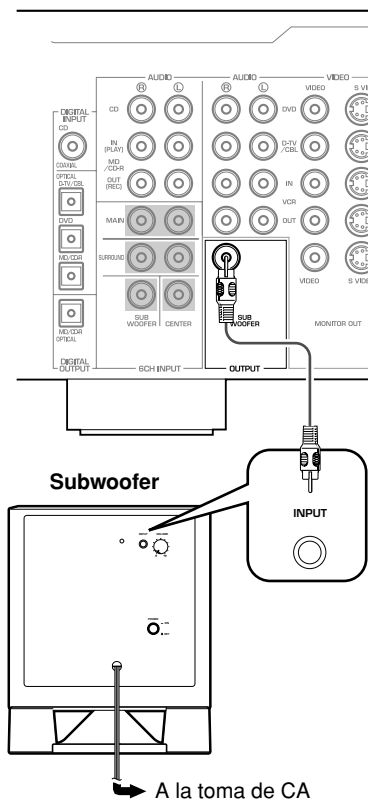

Conectar componentes y el subwoofer a CA

Después de finalizar la conexión de un subwoofer, conecte el amplificador, otros componentes de audio/vídeo y el subwoofer a una toma de CA con el voltaje apropiado.

Utilizar el subwoofer

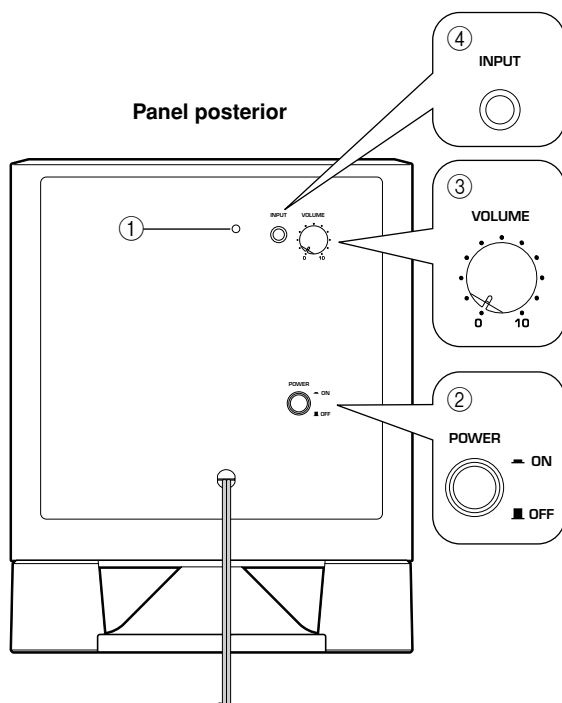

① Indicador Power

Se ilumina en VERDE cuando el conmutador **POWER** (②) está activado ON; se desactiva cuando el conmutador **POWER** está desactivado OFF.

② Conmutador POWER

Coloque este conmutador en la posición ON para activar el subwoofer. Cuando el subwoofer está activado, el indicador power (①) del panel posterior se ilumina en verde. Vuelva a colocar este conmutador en la posición OFF para desactivar el subwoofer.

③ Control VOLUME

Ajusta el nivel de volumen. Gire el control en sentido horario para aumentar el volumen y en sentido antihorario para reducirlo.

④ Terminal INPUT

Terminal de entrada para las señales de nivel de línea del amplificador.

Pre-ajustar el volumen del subwoofer

Antes de utilizar el subwoofer, primero ajuste el balance de volumen entre el subwoofer y los altavoces frontales siguiendo el procedimiento a continuación.

1. Ajuste el control **VOLUME** al mínimo (0).
2. Active el resto de componentes.
3. Coloque el conmutador **POWER** en la posición ON.
El indicador power del panel posterior se ilumina en verde.
4. Reproduzca una fuente que contenga sonidos de baja frecuencia. Ajuste el control de volumen del amplificador al nivel de audición deseado.
5. Aumente el volumen gradualmente para ajustar el balance de volumen entre el subwoofer y los altavoces frontales. Para disfrutar de un sonido de bajo natural, ajuste el nivel del subwoofer en un punto en que a penas sea distinguible de otros altavoces.
6. Ajuste el volumen de todo el sistema de sonido utilizando el control de volumen del amplificador.

Nota: Es aconsejable ajustar el control **VOLUME** aproximadamente a su posición central si utiliza un sistema home theater multicanal.

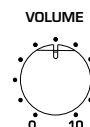

Advanced Yamaha Active Servo Technology

La teoría de la tecnología avanzada Active Servo de Yamaha se basa en dos factores: el resonador Helmholtz y la conducción de impedancia negativa. Los altavoces de procesamiento Active Servo reproducen las frecuencias de bajos a través de un “air woofer”, que es un puerto o abertura en el mueble del altavoz.

Esta abertura se utiliza en lugar de un woofer de un sistema de altavoces diseñado de forma convencional y realiza sus funciones.

Por ello, las señales de baja amplitud dentro del mueble pueden, según la teoría de resonancia Helmholtz, emitirse desde esta abertura como ondas de gran amplitud si el tamaño de la abertura y el volumen del mueble son proporcionales para satisfacer un intervalo en concreto. Para cumplir este factor, además, las amplitudes dentro del mueble deben ser precisas y tener la potencia suficiente, ya que estas amplitudes deben superar la “carga” presentada por el aire del mueble.

Este problema se resuelve con un diseño en el que el amplificador suministre señales especiales. Si la resistencia eléctrica de la bobina vocal pudiera reducirse a cero, el movimiento de la unidad del altavoz pasaría a ser lineal con respecto al voltaje de la señal. Para cumplir este factor, el sistema utiliza un amplificador especial con conducción de salida de la impedancia negativa que sustrae la impedancia de salida del amplificador.

Utilizando circuitos de conducción de impedancia negativa, el amplificador puede generar ondas precisas, de baja amplitud y de baja frecuencia con características de amortiguación superiores.

Entonces, estas ondas se desprenden de la abertura del mueble como señales de amplitud alta. Por lo tanto, utilizando el amplificador con conducción de salida de la impedancia negativa y un mueble de altavoz que incorpore un resonador Helmholtz, el sistema puede reproducir una amplia gama de frecuencias con calidad de sonido excelente y baja distorsión.

Las funciones descritas anteriormente se combinan para crear la estructura fundamental de la tecnología convencional Active Servo de Yamaha.

Nuestra nueva tecnología Active Servo — Advanced Yamaha Active Servo— adopta circuitos de convertidores de impedancia negativa avanzados (ANIC), que permiten al convertidor de impedancia negativa convencional variar de forma dinámica para seleccionar un valor óptimo para la variación de la impedancia del altavoz. Con estos nuevos circuitos ANIC, la tecnología avanzada Active Servo de Yamaha proporciona una interpretación más estable y una mejor presión de sonido comparado con la tecnología Active Servo convencional de Yamaha, proporcionando una reproducción de bajos más natural y dinámica.

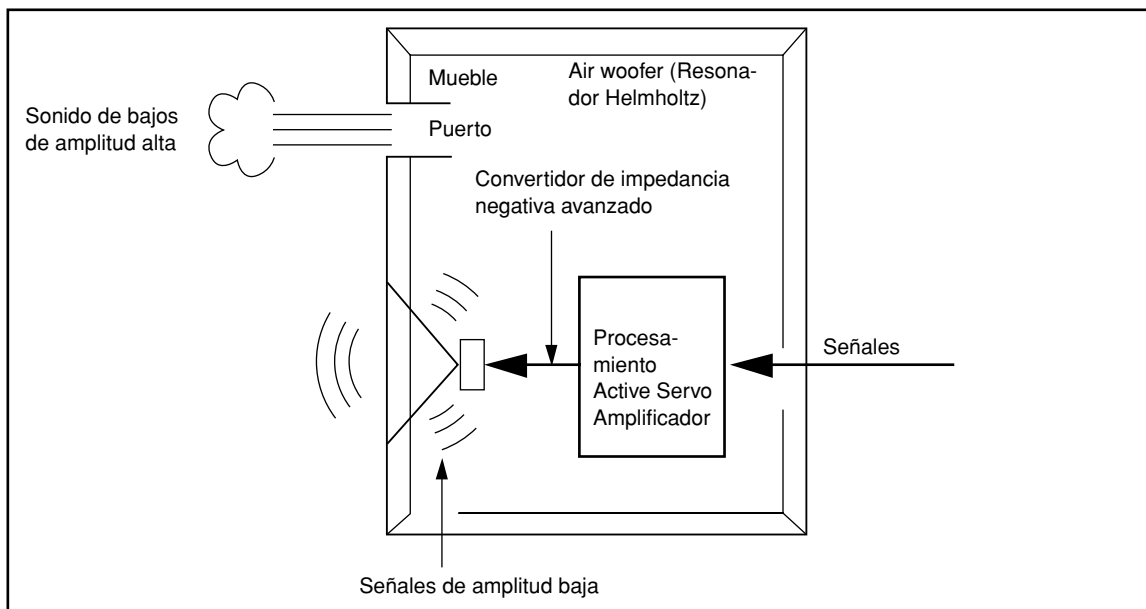

Solucionar problemas

Consulte la tabla a continuación si la unidad no funciona correctamente. Si el problema que ocurre no aparece en la lista o si las instrucciones no sirven para resolver el problema, desconecte el cable de alimentación y contacte con un distribuidor autorizado o con un centro de servicio Yamaha.

Problema	Causa	Solución
No se suministra alimentación aunque el conmutador POWER está en la posición ON.	El conector de la alimentación no está conectado con firmeza.	Coloque el conmutador power a la posición OFF, y a continuación conecte el conector de la alimentación con firmeza.
No hay sonido.	El control VOLUME está ajustado a 0.	Gire el control VOLUME hacia la derecha (sentido horario).
	Un cable del subwoofer no está conectado de forma segura.	Conecte un cable del subwoofer de forma segura.
El nivel de sonido es muy bajo.	Está reproduciendo una fuente de sonido que incluye frecuencias de bajos inadecuadas.	Reproduzca una fuente de sonido que incluya más frecuencias de bajos.
	El nivel de sonido ha sido reducido por las ondas flotantes.	Vuelva a situar el subwoofer o divida la superficie paralela de la pared, colocando estanterías para libros u otros objetos grandes en la pared.

Especificaciones

YST-SW010

Tipo..... Tecnología avanzada Active Servo de Yamaha

Controlador Cono de woofer de 16cm
Tipo blindado magnéticamente

Potencia de salida 50 W

Potencia dinámica 100 W, 5 Ω

Impedancia de entrada..... 12 k Ω

Respuesta de frecuencia 30 Hz – 200 Hz

Sensibilidad de entrada 50mV (50Hz, 50W/5 Ω)

Alimentación

[Modelos para los EE.UU. y Canadá] .. CA 120V, 60Hz

[Modelo para Australia]..... CA 240V, 50Hz

[Modelo para China]... CA 110~120/220~240V, 50/60Hz

[Modelo para Corea]..... CA 110/220V, 60Hz

[Modelos para Europa y el Reino Unido] ... CA 230V, 50Hz

[Modelo para Asia]... CA 110~120/220~240V, 50/60Hz

[Modelo general]..... CA 110~120/220~240V, 50/60Hz

Consumo eléctrico 45W

Dimensiones (Anchura x Altura x Profundidad)
..... 280 mm x 325 mm x 293 mm

Peso..... 8,5 kg

YST-SW030

Tipo..... Tecnología avanzada Active Servo de Yamaha

Controlador Cono de woofer de 20cm
Tipo blindado magnéticamente

Potencia de salida..... 75 W

Potencia dinámica 130 W, 5 Ω

Impedancia de entrada 12 k Ω

Respuesta de frecuencia 28 Hz – 200 Hz

Sensibilidad de entrada ... 70mV (50Hz, 75W/5 Ω)

Alimentación

[Modelos para los EE.UU. y Canadá]... CA 120V, 60Hz

[Modelo para Australia] CA 240V, 50Hz

[Modelo para China] .. CA 110~120/220~240V, 50/60Hz

[Modelo para Corea] CA 110/220V, 60Hz

[Modelos para Europa y el Reino Unido] CA 230V, 50Hz

[Modelo para Asia] .. CA 110~120/220~240V, 50/60Hz

[Modelo general] CA 110~120/220~240V, 50/60Hz

Consumo eléctrico 70W

Dimensiones (Anchura x Altura x Profundidad)
..... 290 mm x 360 mm x 311 mm

Peso 10 kg

Características de frecuencia

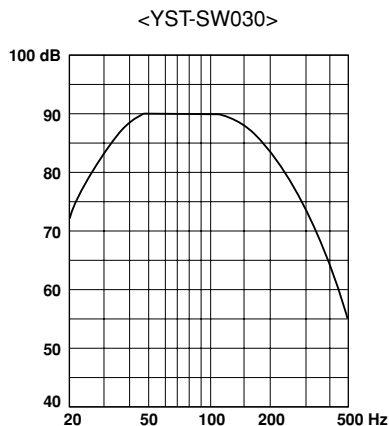
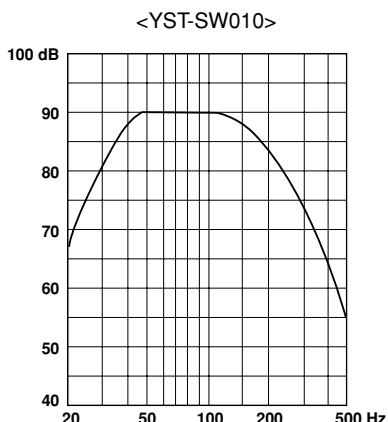

Las especificaciones están sujetas a cambio sin previo aviso.

Voorzorgsmaatregelen: Lees het volgende voor u dit toestel in gebruik neemt

- Lees deze handleiding nauwkeurig door om de best mogelijke resultaten te verkrijgen. Bewaar de gebruiksaanwijzing voor later gebruik.
- Stel dit apparaat op een koele, droge, schone plaats op - niet in de buurt van ramen, warmtebronnen of op plaatsen die onderhevig zijn aan trillingen of op buitengewoon stoffige, warme, koude of vochtige plaatsen. Plaats de luidsprekers niet in de buurt van mogelijke storingsbronnen (zoals transformators of motoren). Stel de luidsprekers niet bloot aan regen of vocht, om het risico van brand of een elektrische schok te voorkomen.
- Open nooit de ombouw. Raadpleeg uw dealer als er een vreemd voorwerp in het apparaat terechtgekomen is.
- De gebruikte spanning moet dezelfde zijn als de spanning die is aangegeven op het achterpaneel. Gebruik van dit apparaat op een hogere spanning dan aangegeven is gevaarlijk en kan brand en/of een elektrische schok veroorzaken.
- Stel het apparaat niet bloot aan regen of vocht om brand of een elektrische schok te voorkomen.
- Oefen nooit overmatige kracht uit op de schakelaars, regelaars of aansluitkabels. Wanneer u het apparaat verplaatst, trek dan eerst de stekker uit het stopcontact en verbreek alle verbindingen met de overige apparatuur. Trek nooit aan de kabels wanneer u deze losmaakt.
- Wanneer u het apparaat gedurende een langere periode niet gaat gebruiken (bijv., bij vakantie, enz.), de stekker steeds uit het stopcontact verwijderen.
- Verwijder tijdens een onweer de stekker van het netsnoer van het apparaat uit het stopcontact om schade als gevolg van blikseminslag te voorkomen.
- Aangezien dit apparaat uitgerust is met een ingebouwde vermogensversterker, wordt er warmte via het achterpaneel afgevoerd. Plaats het apparaat niet tegen een muur en laat minstens 20 cm ruimte aan de bovenzijde, achterzijde, links en rechts van het apparaat ter voorkoming van beschadiging of brand. Plaats het apparaat ook niet met het achterpaneel naar beneden gericht op de grond of op een ander oppervlak.
- Dek het achterpaneel van dit apparaat niet af met kranten, tafeldoeken, gordijnen, enz. waardoor de warmte niet kan worden afgegeven. Als de temperatuur in dit apparaat stijgt, kan dit brand, schade aan dit apparaat en/of lichamenlijk letsel veroorzaken.
- De volgende voorwerpen mogen niet op dit apparaat worden geplaatst:
 - Glas, porselein, kleine metalen voorwerpen, enz.
Als glas e.d. valt door trillingen en dan in stukken breekt, kan dit lichamenlijk letsel veroorzaken.
 - Brandende kaarsen, enz.
Als de kaars valt door trillingen, kan dit brand en lichamenlijk letsel veroorzaken.
 - Voorwerpen die water bevatten
Als het voorwerp valt door trillingen en het water loopt eruit, kan dit de luidspreker beschadigen en/of kan u een elektrische schok krijgen.
- **VOLTAGE SELECTOR**
(Voor de modellen voor China, Korea, Azië en de algemene modellen)
De spanningskeuzeschakelaar op het achterpaneel van dit apparaat dient correct ingesteld te worden op de plaatselijke netspanning ALVORENS de stekker van het netsnoer van dit apparaat in het stopcontact te steken. Instelbare netspanningen zijn 110-120/220-240 V wisselstroom, 50/60 Hz.
- Plaats dit apparaat niet op een plaats waar er waterdruppels e.d. op kunnen vallen. Anders kan dit brand, schade aan dit apparaat en/of lichamenlijk letsel veroorzaken.
- Steek nooit een hand of een vreemd voorwerp in de YST-poort op de rechterkant van dit apparaat. Neem de poort niet vast wanneer u het apparaat verplaatst. Dit kan lichamenlijk letsel en/of schade aan dit apparaat veroorzaken.
- Plaats nooit een breekbaar voorwerp naast de YST-poort van dit apparaat. Als het voorwerp valt als gevolg van de luchtdruk, kan dit schade aan het apparaat en/of lichamenlijk letsel veroorzaken.
- Open nooit de ombouw. Dit kan een elektrische schok veroorzaken, aangezien dit apparaat gebruikmaakt van hoogspanning. Dit kan eveneens lichamenlijk letsel en/of beschadiging van het apparaat veroorzaken.
- Als u een luchtbevochtiger gebruikt, moet u condensatie in dit apparaat voorkomen. Voorzie hiervoor voldoende ruimte rond dit apparaat of voorkom overmatige bevochtiging. Condensatie kan brand, schade aan dit apparaat en/of een elektrische schok veroorzaken
- De superlage frequenties die door dit apparaat worden gereproduceerd, kunnen bij gebruik van een platenspeler bromgeluiden veroorzaken. Stel in een dergelijk geval dit apparaat op een afstand van de platenspeler op.
- Dit apparaat kan beschadigd worden als bepaalde geluiden ononderbroken worden uitgevoerd met een hoog volumeniveau. Wanneer bijvoorbeeld sinusgolven van 20 Hz-50 Hz van een testdisc, basgeluiden van elektronische instrumenten, enz. ononderbroken worden uitgevoerd, of bij het neerlaten van de naald op een grammofoonplaat, moet u het volumeniveau verlagen om te voorkomen dat dit apparaat wordt beschadigd.
- Als u merkt dat er zich bij dit apparaat vervorming van het geluid voordoet (d.w.z. onnatuurlijke, "kloppende" of "tikkende" geluiden die zich met tussenpozen voordoen), dient u het volume te verlagen. Door de dreunende, lage bastonen van een speelfilm of soortelijk luide passages van popmuziek met een buitengewoon hoog volume weer te geven, bestaat er kans op beschadiging van dit subwoofersysteem.
- De trillingen die worden veroorzaakt door superlage frequenties kunnen het TV-beeld vervormen. Stel in een dergelijk geval dit apparaat op een afstand van het TV-toestel op.
- Probeer nooit dit apparaat te reinigen met behulp van een chemisch reinigingsmiddel, aangezien hierdoor de afwerking beschadigd kan worden. Gebruik een schone, droge doek.
- Alvorens te concluderen dat uw apparaat defect is, eerst het hoofdstuk "Problemen oplossen" doorlezen voor advies betreffende het opsporen van veel voorkomende bedieningsfouten.
- **Een stevige en veilige opstelling en installatie van het apparaat is de verantwoordelijkheid van de gebruiker. YAMAHA kan niet aansprakelijk worden gesteld voor ongevallen veroorzaakt door een onjuiste opstelling of installatie.**

WAARSCHUWING

STEL HET APPARAAT NIET BLOOT AAN REGEN OF VOCHT OM BRAND OF EEN ELEKTRISCHE SCHOK TE VOORKOMEN.

Inhoudsopgave

Vorzorgsmaatregelen: Lees het volgende voor u dit toestel in gebruik neemt	i
Inleiding	1
Kenmerken	1
Bijgeleverd toebehoren	1
Plaats van de subwoofer	2
Aansluitingen	3
Voorbeeld van de basisaansluitingen	3
Aansluiten van de componenten en de subwoofer op het lichtnet	3
Gebruik van de subwoofer	4
Voorinstellen van het subwoofervolume	4
Advanced Yamaha Active Servo Technology	5
Problemen oplossen	6
Technische gegevens	7
Frequentieverloop	7

Inleiding

Kenmerken



Advanced YST

De Geavanceerde YST (Yamaha Active Servo technologie) is een uniek systeem om de luidspreker een perfect lineair verloop te geven door de juiste combinatie van luidspreker en versterker.

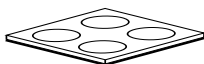

QD-Bass Technology

QD-Bass (Quatra Dispersion Bass) technologie is een unieke Yamaha technologie om het geluid efficiënt in vier horizontale richtingen uit te sturen.

Bijgeleverd toebehoren

Controleer of de volgende onderdelen in de verpakkingendoos zijn.

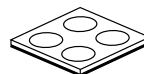

Anti-slipkussentjes

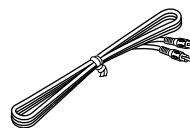

Subwooferkabel (5 m)

Plaats van de subwoofer

Alhoewel de plaats van de subwoofer niet zo belangrijk is als de plaats van de andere luidsprekers, raden wij u toch aan de subwoofer rechts of links van de voorluidsprekers te plaatsen zoals aangegeven in afbeelding **A**.

A (Aanbevolen)

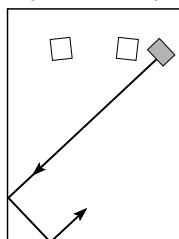

- : Subwoofer
- : Voorluidspreker

De opstelling aangegeven in afbeelding **B** is ook mogelijk. Wanneer u in dit geval echter in het midden van de kamer luistert, kunnen de superlage bassen die door de subwoofer worden weergegeven soms zwak klinken. Dit komt door de “staande golven” die kunnen ontstaan tussen parallelle wanden waardoor de lage bassen worden gereduceerd of geannuleerd. U kunt het effect van de parallelle wanden verminderen door een boekenrek of ander groot voorwerp voor de wand te plaatsen.

B (Aanvaardbaar)

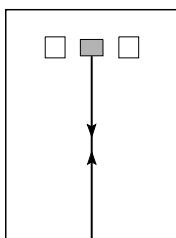

- : Subwoofer
- : Voorluidspreker

Anti-slipkussentjes: Breng de bijgeleverde anti-slipkussentjes op de vier hoeken aan de onderkant van de subwoofer aan om te voorkomen dat de subwoofer verschuift als gevolg van trillingen en dergelijke.

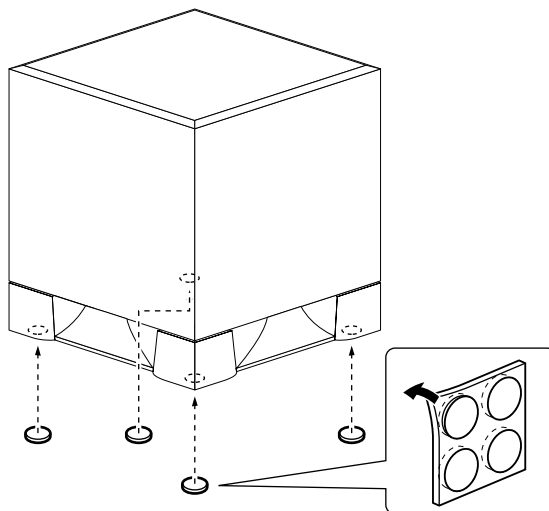

Aansluitingen

Let op: Sluit de netsnoeren van de subwoofer en de andere audio/videoapparatuur pas op een stopcontact aan nadat alle andere aansluitingen zijn voltooid.

Voorbeeld van de basiaansluitingen

Sluit de subwooferkabel op de uitgangsaansluiting van uw AV-versterker en op de INPUT aansluiting van de subwoofer aan.

Versterker (De achterkant van uw versterker kan er anders uitzien.)

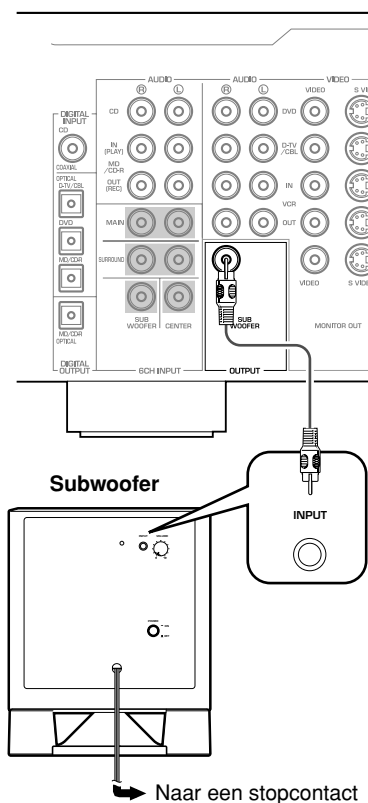

Aansluiten van de componenten en de subwoofer op het lichtnet

Nadat de subwoofer correct is aangesloten, kunt u de versterker, de andere audio/videoapparatuur en de subwoofer op een stopcontact aansluiten dat de juiste spanning afgeeft.

Gebruik van de subwoofer

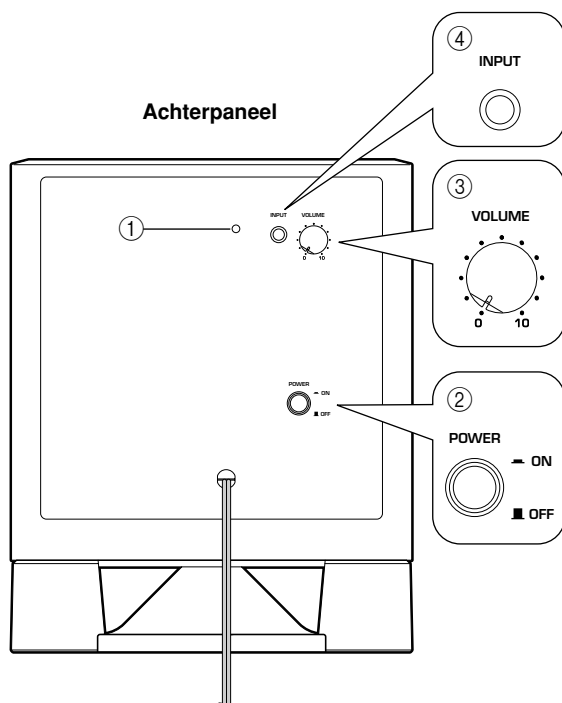

① Spanningsindicator

Licht GROEN op wanneer de **POWER** schakelaar (②) op ON wordt gezet; gaat uit wanneer de **POWER** schakelaar op OFF wordt gezet.

② POWER schakelaar

Druk deze schakelaar in de ON stand om de subwoofer in te schakelen. Bij het inschakelen van de subwoofer licht de spanningsindicator (①) op het achterpaneel groen op. Druk nog een keer op de schakelaar zodat deze in de OFF stand komt te staan om de subwoofer uit te schakelen.

③ VOLUME regelaar

Voor het instellen van het volumeniveau. Draai de regelaar naar rechts om het volume te verhogen en naar links om het volume te verlagen.

④ INPUT aansluiting

Dit is de ingangsaansluiting voor de lijn-niveausignalen van de versterker.

Voorinstellen van het subwoofer-volume

Voordat u de subwoofer gebruikt, dient u eerst de volumebalans tussen de subwoofer en de voorluidsprekers in te stellen zoals hieronder wordt beschreven.

1. Draai de **VOLUME** regelaar in de minimumstand (0).
2. Schakel alle andere apparatuur in.
3. Druk de **POWER** schakelaar in de ON stand. De spanningsindicator op het achterpaneel licht op.
4. Geef een bron weer die basgeluiden bevat. Stel het volume op de versterker op het gewenste luisterniveau in.
5. Zet de volumeregelaar op de subwoofer geleidelijk hoger totdat de gewenste volumebalans tussen de subwoofer en de voorluidsprekers is verkregen. Voor een natuurlijke basweergave moet u het subwoofervolume zodanig instellen dat dit nauwelijks onderscheidbaar is van de andere luidsprekers.
6. Stel het volume van het volledige geluidssysteem in met de volumeregelaar op de versterker.

Opmerking: Het verdient aanbeveling de **VOLUME** regelaar in de middenstand te zetten bij gebruik in een meerkanaals thuisbioscoopstelsel.

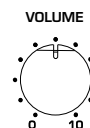

Advanced Yamaha Active Servo Technology

De theorie achter de Yamaha Active Servo technologie is gebaseerd op twee factoren: de Helmholtz resonator en negatieve-impedantie aandrijving. Active Servo Processing luidsprekers reproduceren de basfrequenties via een “luchtwoofer”; dit is een poort of opening in de ombouw van de luidspreker. Deze opening wordt gebruikt in plaats van, en vervult de functies van, een woofer in een conventioneel luidsprekersysteem.

De signalen van lage amplitude binnen de luidsprekerbehuizing kunnen volgens de Helmholtz resonantie-theorie via deze opening worden uitgestuurd als golven met een hoge amplitude indien de grootte van de opening en het volume van de behuizing in proportie zijn tot een bepaalde verhouding. Om dit te verwezenlijken dienen de amplituden binnen de behuizing zowel nauwkeurig te zijn als voldoende krachtig, want deze amplituden moeten de “belasting” overkomen die gecreëerd wordt door de lucht in de behuizing.

Dit probleem wordt opgelost door een ontwerp waarbij de versterker speciale signalen toevoert. Als de elektrische resonantie van de spreekspoel tot nul gereduceerd kan worden, zal de beweging van de luidsprekereenheid lineair worden ten opzichte van de signaalspanning. Om dit mogelijk te maken, wordt in het systeem een speciale negatieve-impedantie uitgangsaandrijving ver-

sterker toegepast die zorgt voor substractie van de uitgangsimpedantie van de versterker.

Door toepassing van negatieve-impedantie aandrijvingscircuits kan de versterker nauwkeurige, lage-amplitude, laagfrequentiegolven genereren met superieure dempingseigenschappen.

Deze golven worden vervolgens via de opening in de luidsprekerbehuizing uitgestuurd. Het systeem kan door toepassing van de negatieve-impedantie uitgangsaandrijving versterker en een luidsprekerbehuizing met een Helmholtz resonator een zeer breed frequentiebereik weergeven met een uitzonderlijke geluidskwaliteit en lage vervorming. De hiervoor beschreven eigenschappen vormen in combinatie de fundamentele structuur van de conventionele Yamaha Active Servo technologie.

Onze nieuwe Active Servo technologie — de Geavanceerde Yamaha Active Servo technologie — maakt gebruik van geavanceerde negatieve-impedantie omzetter (ANIC) circuits, waarmee de conventionele negatieve-impedantie omzetter dynamisch kan variëren om een optimale waarde voor de luidsprekerimpedantie-variatie te selecteren. Met deze nieuwe ANIC circuits zorgt de Geavanceerde Yamaha Active Servo technologie voor een meer stabiele prestatie en een verbeterde geluidsdruk in vergelijking met de Yamaha Active Servo technologie, wat resulteert in een meer natuurlijke en dynamische weergave van de bassen.

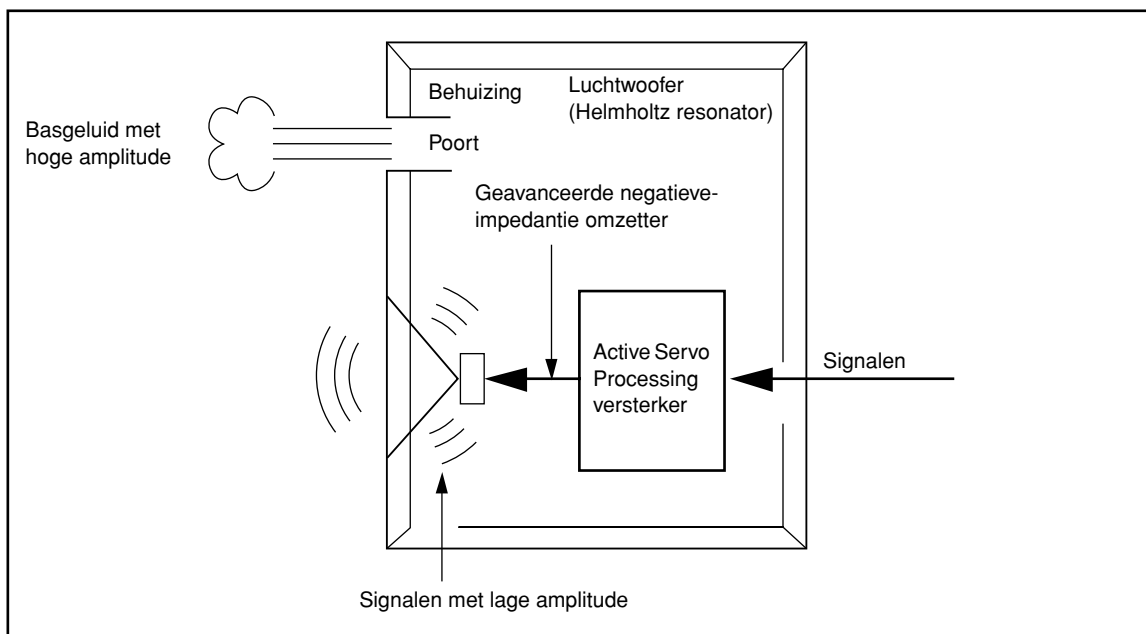

Problemen oplossen

Raadpleeg de onderstaande tabel als het apparaat niet juist werkt. Als het probleem niet in de tabel voorkomt, of als u het probleem niet kunt verhelpen met de gegeven oplossingen, moet u de stekker uit het stopcontact halen en contact opnemen met een officiële Yamaha-dealer of servicecentrum.

Probleem	Oorzaak	Maatregel
Er is geen stroom terwijl de POWER schakelaar in de ON stand staat.	De stekker is niet stevig in het stopcontact gestoken.	Zet de POWER schakelaar op OFF en steek dan de stekker stevig in het stopcontact.
Geen geluid.	De VOLUME regelaar staat op 0.	Draai de VOLUME regelaar naar rechts (in de richting van de klok).
	De subwooferkabel is niet juist aangesloten.	Sluit de subwooferkabel correct aan.
Het geluidsniveau is te laag.	U geeft een geluidsbron weer met weinig bastonen.	Speel een geluidsbron die voldoende bassen bevat.
	Het geluidsniveau is verlaagd door het optreden van staande golven.	Zet de subwoofer op een andere plaats of creëer een onderbreking in het parallelle wandoppervlak door een boekenrek of ander groot voorwerp langs de wand te plaatsen.

Technische gegevens

YST-SW010

Type Geavanceerde Yamaha Active Servo technologie

Bezetting 16 cm conuswoofer
Magnetisch afgeschermd

Uitgangsvermogen 50 W

Dynamisch uigangsvermogen 100 W, 5 Ω

Ingangsimpedantie 12 k Ω

Frequentiebereik 30 Hz – 200 Hz

Ingangsgevoeligheid 50 mV (50 Hz, 50 W/5 Ω)

Stroomvoorziening

[Modellen voor de VS en Canada]

..... 120 V wisselstroom, 60 Hz

[Model voor Australië] 240 V wisselstroom, 50 Hz

[Model voor China] .. 110-120/220-240 V wisselstroom, 50/60 Hz

[Model voor Korea] 110/220 V wisselstroom, 60 Hz

[Modellen voor Groot-Brittannië en Continentaal Europa]

..... 230 V wisselstroom, 50 Hz

[Model voor Azië]

..... 110-120/220-240 V wisselstroom, 50/60 Hz

[Algemene model]

..... 110-120/220-240 V wisselstroom, 50/60 Hz

Stroomverbruik 45 W

Afmetingen (B x H x D)

..... 280 mm x 325 mm x 293 mm

Gewicht 8,5 kg

YST-SW030

Type Geavanceerde Yamaha Active Servo technologie

Bezetting 20 cm conuswoofer
Magnetisch afgeschermd

Uitgangsvermogen 75 W

Dynamisch uigangsvermogen 130 W, 5 Ω

Ingangsimpedantie 12 k Ω

Frequentiebereik 28 Hz – 200 Hz

Ingangsgevoeligheid 70 mV (50 Hz, 75 W/5 Ω)

Stroomvoorziening

[Modellen voor de VS en Canada]

..... 120 V wisselstroom, 60 Hz

[Model voor Australië] 240 V wisselstroom, 50 Hz

[Model voor China] .. 110-120/220-240 V wisselstroom, 50/60 Hz

[Model voor Korea] 110/220 V wisselstroom, 60 Hz

[Modellen voor Groot-Brittannië en Continentaal Europa]

..... 230 V wisselstroom, 50 Hz

[Model voor Azië]

..... 110-120/220-240 V wisselstroom, 50/60 Hz

[Algemene model]

..... 110-120/220-240 V wisselstroom, 50/60 Hz

Stroomverbruik 70 W

Afmetingen (B x H x D)

..... 290 mm x 360 mm x 311 mm

Gewicht 10 kg

Frequentieverloop

<YST-SW010>

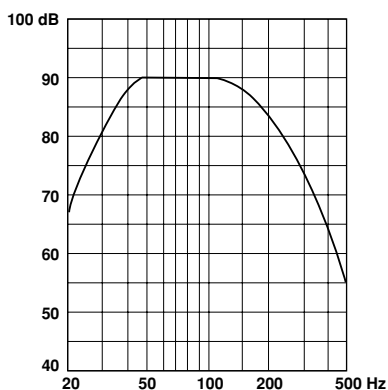

<YST-SW030>

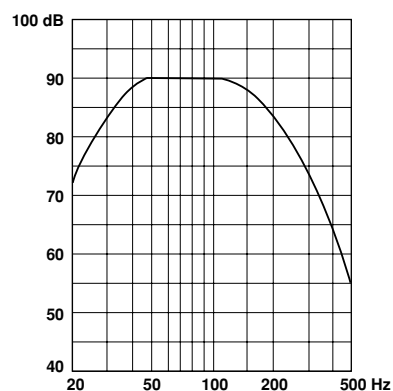

Wijzigingen in ontwerp en technische gegevens voorbehouden.



©2004 YAMAHA CORPORATION All rights reserved.

YAMAHA ELECTRONICS CORPORATION, USA 6660 ORANGETHORPE AVE., BUENA PARK, CALIF. 90620, U.S.A.
YAMAHA CANADA MUSIC LTD. 135 MILNER AVE., SCARBOROUGH, ONTARIO M1S 3R1, CANADA
YAMAHA ELECTRONIK EUROPA G.m.b.H. SIEMENSSTR. 22-34, 25462 RELINGEN BEI HAMBURG, F.R. OF GERMANY
YAMAHA ELECTRONIQUE FRANCE S.A. RUE AMBROISE CROIZAT BP70 CROISSY-BEAUBOURG 77312 MARNE-LA-VALLÉE CEDEX02, FRANCE
YAMAHA ELECTRONICS (UK) LTD. YAMAHA HOUSE, 200 RICKMANSWORTH ROAD WATFORD, HERTS WD18 7GQ, ENGLAND
YAMAHA SCANDINAVIA A.B. J A WETTERGRENS GATA 1, BOX 30053, 400 43 VÄSTRA FRÖLUNDA, SWEDEN
YAMAHA MUSIC AUSTRALIA PTY, LTD. 17-33 MARKET ST., SOUTH MELBOURNE, 3205 VIC., AUSTRALIA

YAMAHA CORPORATION
Printed in China ㊦ WC73110