



ARIUS

YDP-163

YDP-143

Gebruikershandleiding

Lees de 'VOORZORGSMATREGELEN' op pagina 5 en 7 voordat u het instrument in gebruik neemt.

Raadpleeg de instructies achter in deze handleiding voor informatie over de montage van het instrument.

Important Notice: Guarantee Information for customers in European Economic Area (EEA) and Switzerland

<p>Important Notice: Guarantee Information for customers in EEA* and Switzerland</p> <p>For detailed guarantee information about this Yamaha product, and Pan-EEA* and Switzerland warranty service, please either visit the website address below (Printable file is available at our website) or contact the Yamaha representative office for your country. * EEA: European Economic Area</p>	English
<p>Wichtiger Hinweis: Garantie-Information für Kunden in der EWR* und der Schweiz</p> <p>Für nähere Garantie-Information über dieses Produkt von Yamaha, sowie über den Pan-EWR*- und Schweizer Garantieservice, besuchen Sie bitte entweder die folgend angegebene Internetadresse (eine druckfähige Version befindet sich auch auf unserer Webseite), oder wenden Sie sich an den für Ihr Land zuständigen Yamaha-Vertrieb. *EWR: Europäischer Wirtschaftsraum</p>	Deutsch
<p>Remarque importante: informations de garantie pour les clients de l'EEE et la Suisse</p> <p>Pour des informations plus détaillées sur la garantie de ce produit Yamaha et sur le service de garantie applicable dans l'ensemble de l'EEE ainsi qu'en Suisse, consultez notre site Web à l'adresse ci-dessous (le fichier imprimable est disponible sur notre site Web) ou contactez directement Yamaha dans votre pays de résidence. * EEE : Espace Economique Européen</p>	Français
<p>Belangrijke mededeling: Garantie-informatie voor klanten in de EER* en Zwitserland</p> <p>Voor gedetailleerde garantie-informatie over dit Yamaha-product en de garantieservice in heel de EER* en Zwitserland, gaat u naar de onderstaande website (u vindt een afdrukbaar bestand op onze website) of neemt u contact op met de vertegenwoordiging van Yamaha in uw land. * EER: Europese Economische Ruimte</p>	Nederlands
<p>Aviso importante: información sobre la garantía para los clientes del EEE* y Suiza</p> <p>Para una información detallada sobre este producto Yamaha y sobre el soporte de garantía en la zona EEE* y Suiza, visite la dirección web que se incluye más abajo (la versión del archivo para imprimir esta disponible en nuestro sitio web) o póngase en contacto con el representante de Yamaha en su país. * EEE: Espacio Económico Europeo</p>	Español
<p>Avviso importante: informazioni sulla garanzia per i clienti residenti nell'EEA* e in Svizzera</p> <p>Per informazioni dettagliate sulla garanzia relativa a questo prodotto Yamaha e l'assistenza in garanzia nei paesi EEA* e in Svizzera, potete consultare il sito Web all'indirizzo riportato di seguito (è disponibile il file in formato stampabile) oppure contattare l'ufficio di rappresentanza locale della Yamaha. * EEA: Area Economica Europea</p>	Italiano
<p>Aviso importante: informações sobre as garantias para clientes da AEE* e da Suíça</p> <p>Para obter uma informação pormenorizada sobre este produto da Yamaha e sobre o serviço de garantia na AEE* e na Suíça, visite o site a seguir (o arquivo para impressão está disponível no nosso site) ou entre em contato com o escritório de representação da Yamaha no seu país. * AEE: Área Económica Europeia</p>	Português
<p>Σημαντική σημείωση: Πληροφορίες εγγύησης για τους πελάτες στον ΕΟΧ* και Ελλάδα</p> <p>Για λεπτομερείς πληροφορίες εγγύησης σχετικά με το παρόν προϊόν της Yamaha και την κάλυψη εγγύησης σε όλες τις χώρες του ΕΟΧ και την Ελλάδα, επισκεφτείτε την παρακάτω ιστοσελίδα (Εκτυπώσιμη μορφή είναι διαθέσιμη στην ιστοσελίδα μας) ή απευθυνθείτε στην αντιπροσωπεία της Yamaha στη χώρα σας. * ΕΟΧ: Ευρωπαϊκός Οικονομικός Χώρος</p>	Ελληνικά
<p>Viktig: Garantierinformation för kunder i EES-området* och Schweiz</p> <p>För detaljerad information om denna Yamaha-produkt samt garantiservice i hela EES-området* och Schweiz kan du antingen besöka nedanstående webbadress (en utskriftsvänlig fil finns på webbplatsen) eller kontakta Yamahas officiella representant i ditt land. * EES: Europeiska Ekonomiska Samarbetsområdet</p>	Svenska
<p>Viktig merknad: Garantiinformasjon for kunder i EØS* og Sveits</p> <p>Detaljert garantiinformasjon om dette Yamaha-produktet og garantiservice for hele EØS-området* og Sveits kan fås enten ved å besøke nettstedene nedenfor (utskriftsversjon finnes på våre nettsider) eller kontakte kontaktpunktet i landet der du bor. *EØS: Det europeiske økonomiske samarbeidsområdet</p>	Norsk
<p>Viktig oplysning: Garantioplysninger til kunder i EØO* og Schweiz</p> <p>De kan finde detaljerede garantioplysninger om dette Yamaha-produkt og den fælles garantiserviceordning for EØO* (og Schweiz) ved at besøge det websted, der er angivet nedenfor (der findes en fil, som kan udskrives, på vores websted), eller ved at kontakte Yamahas nationale repræsentationskontor i det land, hvor De bor. * EØO: Det Europæiske Økonomiske Område</p>	Dansk
<p>Tärkeä ilmoitus: Takuutiedot Euroopan talousalueen (ETA)* ja Sveitsin asiakkaille</p> <p>Tämän Yamaha-tuotteen sekä ETA-alueen ja Sveitsin takuuta koskevat yksityiskohtaiset tiedot saatte alla olevasta nettiosoitteesta. (Tulostettava tiedosto saatavissa sivustollamme.) Voitte myös ottaa yhteyttä paikalliseen Yamaha-edustajaan. *ETA: Euroopan talousalue</p>	Suomi
<p>Ważne: Warunki gwarancyjne obowiązujące w EOG* i Szwajcarii</p> <p>Aby dowiedzieć się więcej na temat warunków gwarancyjnych tego produktu firmy Yamaha i serwisu gwarancyjnego w całym EOG* i Szwajcarii, należy odwiedzić wskazaną poniżej stronę internetową (Plik gotowy do wydruku znajduje się na naszej stronie internetowej) lub skontaktować się z przedstawicielstwem firmy Yamaha w swoim kraju. * EOG — Europejski Obszar Gospodarczy</p>	Polski
<p>Důležité oznámení: Záruční informace pro zákazníky v EHS* a ve Švýcarsku</p> <p>Podrobné záruční informace o tomto produktu Yamaha a záručním servisu v celém EHS* a ve Švýcarsku naleznete na níže uvedené webové adrese (soubor k tisku je dostupný na našich webových stránkách) nebo se můžete obrátit na zastoupení firmy Yamaha ve své zemi. * EHS: Evropský hospodářský prostor</p>	Česky
<p>Fontos figyelmeztetés: Garancia-információk az EGT* területén és Svájcban élő vásárlók számára</p> <p>A jelen Yamaha termékre vonatkozó részletes garancia-információk, valamint az EGT*-re és Svájcra kiterjedő garanciális szolgáltatás tekintetében keresse fel webhelyünket az alábbi címen (a webhelyen nyomtatható fájl is talál), vagy pedig lépjen kapcsolatba az országában működő Yamaha képviseleti irodával. * EGT: Európai Gazdasági Térség</p>	Magyar
<p>Oluline märkus: Garantiteave Euroopa Majanduspiirkonna (EMP)* ja Šveitsi klientidele</p> <p>Täpsemate teabete saamiseks selle Yamaha toote garantii ning kogu Euroopa Majanduspiirkonna ja Šveitsi garantiteeninduse kohta, külastage palun veebisaiti alljärgneval aadressil (meie saidil on saadaval printitav fail) või pöörduge Teie regiooni Yamaha esinduse poole. * EMP: Euroopa Majanduspiirkond</p>	Eesti keel
<p>Svarīgs paziņojums: garantijas informācija klientiem EEZ* un Šveicē</p> <p>Lai saņemtu detalizētu garantijas informāciju par šo Yamaha produktu, kā arī garantijas apkalpošanu EEZ* un Šveicē, lūdzam apmeklētiet zemāk norādīto tīmekļa vietnes adresi (tīmekļa vietnē ir pieejams drukājams fails) vai sazinieties ar jūsu valsti apkalpojošo Yamaha pārstāvniecību. * EEZ: Eiropas Ekonomikas zona</p>	Latviešu
<p>Dėmesio: informacija dėl garantijos pirkėjams EEE* ir Šveicarijoje</p> <p>Jei reikia išsamiar informacijos apie šį „Yamaha“ produktą ir jo techninę priežiūrą visoje EEE* ir Šveicarijoje, apsilankykite mūsų svetainėje toliau nurodytu adresu (svetainėje yra spausdinamas failas) arba kreipkitės į „Yamaha“ atstovybę savo šaliai. *EEE – Europos ekonominė erdvė</p>	Lietuvių kalba
<p>Dôležité upozornenie: Informácie o záruke pre zákazníkov v EHP* a Švajčiarsku</p> <p>Podrobné informácie o záruke týkajúce sa tohto produktu od spoločnosti Yamaha a garančnom servise v EHP* a Švajčiarsku nájdete na webovej stránke uvedenej nižšie (na našej webovej stránke je k dispozícii súbor na tlač) alebo sa obráťte na zástupcu spoločnosti Yamaha vo svojej krajine. * EHP: Európsky hospodársky priestor</p>	Slovenčina
<p>Pomembno obvestilo: Informacije o garanciji za kupce v EGP* in Švici</p> <p>Za podrobnejše informacije o tem Yamahinem izdelku ter garancijskem servisu v celotnem EGP in Švici, obiščite spletno mesto, ki je navedeno spodaj (natisljiva datoteka je na voljo na našem spletnem mestu), ali se obrnite na Yamahinega predstavnika v svoji državi. * EGP: Evropski gospodarski prostor</p>	Slovenščina
<p>Важно съобщение: Информация за гаранцията за клиенти в ЕИП* и Швейцария</p> <p>За подробна информация за гаранцията за този продукт на Yamaha и гаранционното обслужване в паневропейската зона на ЕИП* и Швейцария или посетете посочения по-долу уеб сайт (на нашия уеб сайт има файл за печат), или се свържете с представителния офис на Yamaha във вашата страна. * ЕИП: Европейско икономическо пространство</p>	Български език
<p>Notificare importantă: Informații despre garanție pentru clienții din SEE* și Elveția</p> <p>Pentru informații detaliate privind acest produs Yamaha și serviciul de garanție Pan-SEE* și Elveția, vizitați site-ul la adresa de mai jos (fișierul imprimabil este disponibil pe site-ul nostru) sau contactați biroul reprezentanței Yamaha din țara dumneavoastră. * SEE: Spațiul Economic European</p>	Limba română

<http://europe.yamaha.com/warranty/>

URL_4

OBSERVERA!

Apparaten kopplas inte ur växelströmskällan (nätet) så länge som den är ansluten till vägguttaget, även om själva apparaten har stängts av.

ADVARSEL: Netspændingen til dette apparat er IKKE afbrudt, så længe netledningen sidder i en stikkontakt, som er tændt — også selvom der er slukket på apparatets afbryder.

VAROITUS: Laitteen toisiopiiriin kytketty käyttökytkin ei irroita koko laitetta verkosta.

(standby)

Informatie voor gebruikers van inzameling en verwijdering van oude apparaten.



Dit teken op de producten, verpakkingen en/of bijgaande documenten betekent dat gebruikte elektrische en elektronische producten niet mogen worden gemengd met algemeen huishoudelijk afval. Breng alstublieft voor de juiste behandeling, herwinning en hergebruik van oude producten deze naar daarvoor bestemde verzamelpunten, in overeenstemming met uw nationale wetgeving en de instructies 2002/96/EC.

Door deze producten juist te rangschikken, helpt u het redden van waardevolle rijkdommen en voorkomt u mogelijke negatieve effecten op de menselijke gezondheid en de omgeving, welke zich zou kunnen voordoen door ongepaste afvalverwerking.

Voor meer informatie over het inzamelen en hergebruik van oude producten kunt u contact opnemen met uw plaatselijke gemeente, uw afvalverwerkingsbedrijf of het verkooppunt waar u de artikelen heeft gekocht.

[Voor zakelijke gebruikers in de Europese Unie]

Mocht u elektrische en elektronisch apparatuur willen weggooien, neem dan alstublieft contact op met uw dealer of leverancier voor meer informatie.

[Informatie over verwijdering in ander landen buiten de Europese Unie]

Dit symbool is alleen geldig in de Europese Unie. Mocht u artikelen weg willen gooien, neem dan alstublieft contact op met uw plaatselijke overheidsinstantie of dealer en vraag naar de juiste manier van verwijderen.

(weee_eu_nl_01)

VOORZICHTIG

LEES DIT ZORGVULDIG DOOR VOORDAT U VERDERGAAT

Bewaar deze gebruikershandleiding op een veilige en handige plaats voor eventuele toekomstige raadpleging.

Voor netadapter



WAARSCHUWING

- Deze netadapter is alleen geschikt voor gebruik met elektronische instrumenten van Yamaha. Gebruik deze niet voor andere doeleinden.
- Alleen voor gebruik binnenshuis. Niet gebruiken in vochtige omstandigheden.



VOORZICHTIG

- Zorg er bij het opstellen van het product voor dat het stopcontact makkelijk toegankelijk is. Schakel de schakelaar POWER (aan/uit-schakelaar) van het instrument onmiddellijk uit bij storingen of een slechte werking en trek de stekker van de netadapter uit het stopcontact. Als de netadapter op een stopcontact is aangesloten, moet u er rekening mee houden dat het apparaat van een minimale hoeveelheid stroom wordt voorzien, zelfs als de schakelaar POWER (aan/uit-schakelaar) uit staat. Als u het instrument gedurende een lange tijd niet gebruikt, zorg er dan voor dat u het netsnoer uit het stopcontact haalt.

Voor YDP-163/YDP-143



WAARSCHUWING

Volg altijd de hierna vermelde algemene voorzorgsmaatregelen op om ernstig of zelfs dodelijk letsel als gevolg van elektrische schokken, kortsluiting, beschadiging, brand of andere gevaren te voorkomen. Deze maatregelen houden in, maar zijn niet beperkt tot:

Spanningsvoorziening/netadapter

- Plaats het netsnoer niet in de buurt van warmtebronnen zoals verwarming en kachels. Verbuig of beschadig het snoer ook niet en plaats geen zware voorwerpen op het snoer.
- Gebruik het instrument uitsluitend op de voorgeschreven elektrische spanning. De vereiste spanning wordt vermeld op het naamplaatje van het instrument.
- Gebruik uitsluitend de voorgeschreven adapter (pagina 34). Gebruik van een andere adapter kan beschadiging of oververhitting veroorzaken.
- Controleer de elektrische stekker regelmatig en verwijder vuil of stof dat zich erop heeft verzameld.

Niet openen

- Dit instrument bevat geen door de gebruiker te repareren onderdelen. Maak het instrument nooit open en probeer niet de inwendige onderdelen te demonteren of te wijzigen. Als het instrument defect lijkt, stopt u onmiddellijk met het gebruik ervan en laat u het instrument nakijken door bevoegd Yamaha-servicepersoneel.

Waarschuwing tegen water

- Stel het instrument niet bloot aan regen en gebruik het niet in de buurt van water of in een vochtige omgeving. Plaats nooit voorwerpen (zoals vazen, flessen of glazen) die vloeistof bevatten op het instrument. Wanneer een vloeistof, zoals water, in het instrument lekt, schakelt u het instrument onmiddellijk uit en verwijdert u de stekker uit het stopcontact. Laat het instrument vervolgens nakijken door bevoegd Yamaha-servicepersoneel.
- Steek/verwijder nooit een stekker in/uit het stopcontact wanneer u natte handen hebt.

Waarschuwing tegen brand

- Plaats geen brandende voorwerpen, zoals kaarsen, op het apparaat. Een brandend voorwerp kan onvallen en brand veroorzaken.

Als u onregelmatigheden opmerkt

- Als een van de volgende storingen optreedt, schakelt u de POWER-schakelaar onmiddellijk uit en verwijdert u de stekker uit het stopcontact. Laat het instrument vervolgens nakijken door bevoegd Yamaha-servicepersoneel.
 - Het netsnoer of de stekker raakt versleten of beschadigd.
 - Het instrument verspreidt een ongebruikelijke geur of er komt rook uit het instrument.
 - Er is een voorwerp gevallen in het instrument.
 - Het geluid valt plotseling weg tijdens het gebruik van het instrument.



VOORZICHTIG

Volg altijd de hierna vermelde algemene voorzorgsmaatregelen op om lichamelijk letsel bij uzelf en anderen of beschadiging van het instrument en andere eigendommen te voorkomen. Deze maatregelen houden in, maar zijn niet beperkt tot:

Spanningsvoorziening/netadapter

- Sluit het instrument niet via een verdeelstekker aan op het stopcontact. Dit kan leiden tot een verminderde geluidskwaliteit of oververhitting in het stopcontact.
- Trek altijd aan de stekker en nooit aan het snoer wanneer u de stekker verwijdert uit het instrument of het stopcontact. Het snoer kan beschadigd raken als u eraan trekt.
- Verwijder de stekker uit het stopcontact tijdens onweer of als u het instrument gedurende langere tijd niet gebruikt.

Montage

- Lees zorgvuldig de meegeleverde montagevoorschriften. Als u het instrument niet in de juiste volgorde monteert, kan dit schade aan het instrument of zelfs persoonlijk letsel veroorzaken.

Locatie

- Plaats het instrument niet op een onstabiele plek waar het per ongeluk kan omvallen.
- Transporteer of verplaats het instrument altijd met ten minste twee personen. Als u het instrument alleen probeert op te tillen kunt u uw rug bezeren, ander letsel veroorzaken of het instrument zelf beschadigen.
- Verwijder voordat u het instrument verplaatst alle aangesloten snoeren, om beschadiging van de kabels te voorkomen en letsel bij personen die erover zouden kunnen struikelen.
- Let erop tijdens het opstellen van het instrument dat het te gebruiken stopcontact gemakkelijk bereikbaar is. Als er een storing optreedt of het instrument niet correct werkt, schakelt u de POWER-schakelaar onmiddellijk uit en verwijdert u de stekker uit het stopcontact. Ook wanneer de POWER-schakelaar is uitgeschakeld, loopt er nog een minimale hoeveelheid stroom naar het instrument. Verwijder de stekker uit het stopcontact als u het instrument gedurende langere tijd niet gebruikt.
- Gebruik uitsluitend de/het voor het instrument bedoelde standaard. Gebruik uitsluitend de meegeleverde schroeven om de standaard of het rek te bevestigen. Als u dit niet doet, kunnen de inwendige onderdelen beschadigd raken en kan het instrument omvallen.

Aansluitingen

- Schakel de stroomtoevoer naar alle onderdelen uit voordat u het instrument aansluit op andere elektronische componenten. Stel alle volumeniveaus in op het laagste niveau voordat u de stroomtoevoer naar alle onderdelen in- of uitschakelt.
- Zorg dat het volume van alle componenten is ingesteld op het laagstniveau en voer het volume tijdens het bespelen van het instrument geleidelijk op tot het gewenste niveau.

Zorgvuldig behandelen

- Steek geen vinger of hand in de openingen van de toetsenklep of het instrument. Let er ook op dat uw vingers niet bekneld raken onder de toetsenklep.
- Steek nooit papieren, metalen of andere voorwerpen in de openingen van de toetsenklep, het paneel of het toetsenbord en laat geen voorwerpen vallen in deze openingen. Dit kan lichamelijk letsel bij u of anderen, schade aan het instrument of andere eigendommen of een verstoring van de werking veroorzaken.
- Leun niet op het instrument, plaats er geen zware voorwerpen op en ga voorzichtig om met de knoppen, schakelaars en aansluitingen.
- Gebruik het instrument/apparaat of een hoofdtelefoon niet te lang op een hoog of oncomfortabel geluidsniveau, aangezien dit permanent gehoorverlies kan veroorzaken. Consulteer een KNO-arts als u ruis in uw oren of gehoorverlies constateert.

Bank gebruiken (indien meegeleverd)

- Plaats het instrument niet in een onstabiele positie waarin het per ongeluk kan omvallen.
- Ga niet onzorgvuldig om met de bank en ga nooit op de bank staan. Gebruik van de bank als opstapje of voor enig ander onjuist doel kan leiden tot ongevallen en letsel.
- Ter voorkoming van ongevallen en letsel mag er slechts één persoon tegelijk op de bank zitten.
- Als de schroeven van de bank door langdurig gebruik losraken, draait u de schroeven op gezette tijden opnieuw aan met het meegeleverde gereedschap.
- Let goed op kleine kinderen, zodat ze niet achterover van de bank vallen. De bank heeft geen rugleuning, dus gebruik zonder toezicht kan ongelukken of letsel tot gevolg hebben.

Yamaha is noch aansprakelijk voor ontstane schade door oneigenlijk gebruik of modificatie van het instrument, noch voor verlies of beschadiging van gegevens.

Schakel het instrument altijd uit als u het niet gebruikt.

Zelfs als de [] (Standby/On)-schakelaar op stand-by staat (aan/uit-lampje is uit), loopt er nog een minimale hoeveelheid stroom door het instrument.

Als u het instrument gedurende een lange tijd niet gebruikt, zorg er dan voor dat u het netsnoer uit het stopcontact haalt.

Het modelnummer, het serienummer, de stroomvereisten, enz. worden vermeld op of in de nabijheid van het naamplaatje, dat zich aan de onderzijde van het toestel bevindt. Het is raadzaam dit serienummer in de hieronder gereserveerde ruimte te noteren. Bewaar ook deze handleiding als permanent aankoopbewijs om identificatie in geval van diefstal te vergemakkelijken.

Modelnummer

Serienummer

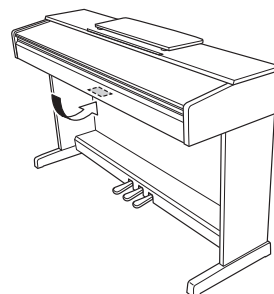

(bottom_nl_01) De naamplaat bevindt zich aan de onderzijde van het apparaat.

LET OP

Houd u aan de onderstaande waarschuwingen om storingen/schade aan het apparaat en schade aan de data of andere eigendommen te voorkomen.

■ Behandeling

- Gebruik het instrument niet in de nabijheid van een tv, radio, stereoapparatuur, mobiele telefoon of andere elektrische apparaten. Het instrument, de tv of de radio kunnen ruis genereren. Als u het instrument samen met een toepassing op uw iPad, iPhone of iPod touch gebruikt, adviseren we u om de vliegtuigmodus op dat apparaat aan te zetten, om bijgeluiden als gevolg van communicatie te vermijden.
- Stel het instrument niet bloot aan grote hoeveelheden stof of trillingen, of aan extreme koude of hitte (zoals in direct zonlicht, bij een verwarming of overdag in een auto), om eventuele vervorming van het bedieningspaneel, beschadiging van de interne componenten of instabiele werking te voorkomen. (Gecontroleerd bedrijfstemperatuurbereik: 5° - 40 °C (41° - 104 °F)).
- Plaats geen vinyl, plastic of rubberen voorwerpen op het instrument, aangezien dit verkleuring van het paneel of het toetsenbord tot gevolg kan hebben.

■ Onderhoud

- Gebruik bij het schoonmaken van het instrument een zachte en droge of licht bevochtigde doek. Gebruik geen verfverduiners, oplosmiddelen, alcohol, schoonmaakmiddelen of met chemicaliën geïmpregneerde schoonmaakdoekjes.
- Bij extreme veranderingen in temperatuur of vochtigheid kan condensatie ontstaan en kan zich water verzamelen op het oppervlak van het instrument. Als er water achterblijft, kan het worden geabsorbeerd door houten onderdelen, die daardoor beschadigd kunnen raken. Veeg water altijd onmiddellijk weg met een zachte doek.

■ Data opslaan

- Sommige data op dit instrument (pagina 28) blijven bewaard als het instrument wordt uitgeschakeld. De opgeslagen data kunnen echter verloren gaan door een storing, foutieve bediening, enzovoort. Sla belangrijke data op een extern apparaat zoals een computer (pagina 28) op.

Informatie

■ Auteursrechten

- Het kopiëren van commercieel verkrijgbare muziekgegevens, inclusief maar niet beperkt tot MIDI-data en/of audiogegevens, is strikt verboden, behalve voor persoonlijk gebruik.
- Dit product bevat en gaat vergezeld van inhoud waarvan Yamaha alle auteursrechten heeft of waarvoor Yamaha over de licenties beschikt om gebruik te mogen maken van de auteursrechten van derden. Vanwege de wetgeving inzake auteursrechten en andere relevante wetgeving is het NIET toegestaan media te verdelen waarop deze inhoud is opgeslagen of opgenomen en waarop de inhoud helemaal of vrijwel identiek is aan die in het product.
 - * De hierboven beschreven inhoud omvat computerprogramma's, data van begeleidingsstijlen, MIDI-data, WAVE-data, spraakopnamedata, bladmuziek, muzieknotaties enz.
 - * U mag wel media verdelen waarop uw performance of muziekproductie op basis van deze inhoud is opgenomen. In dat geval hebt u geen toestemming van Yamaha Corporation nodig.

■ Functies/data die bij het instrument zijn meegeleverd

- Sommige vooraf ingestelde songs zijn ingekort of bewerkt en zijn daarom niet precies hetzelfde als het origineel.

■ Deze handleiding

- De afbeeldingen in deze handleiding zijn uitsluitend bedoeld voor instructiedoeleinden en kunnen enigszins afwijken van die op uw instrument.
- iPhone, iPad en iPod touch zijn handelsmerken van Apple Inc., geregistreerd in de Verenigde Staten en andere landen.
- De namen van bedrijven en producten in deze handleiding zijn de (geregistreerde) handelsmerken van hun respectieve eigenaars.

■ Stemmen

- In tegenstelling tot een akoestische piano hoeft dit instrument niet te worden gestemd door een expert (hoewel de toonhoogte door de gebruiker kan worden aangepast zodat deze bij andere instrumenten past). De reden hiervoor is dat de toonhoogte van digitale instrumenten altijd perfect behouden blijft.

Inhoudsopgave

VOORZICHTIG	5
De handleidingen	9
Meegeleverde accessoires	9
Bedieningspaneel en aansluitingen	10

Basisbediening

Configuratie	11
Toetsenklep	11
Muziekstandaard	11
Het instrument inschakelen.....	12
Het volume instellen	12
Automatische uitschakelfunctie	13
Een hoofdtelefoon gebruiken.....	13
De piano bespelen	14
Intelligente akoestische regeling (IAC)	14
De pedalen gebruiken	15
De demperresonantie gebruiken	15
De bevestigingsgeluiden bij bediening instellen...16	
De aanslaggevoeligheid wijzigen	16
De metronoom gebruiken.....	17

Geavanceerde functies

Diverse muziekinstrumentgeluiden spelen (voices)	18
Een voice selecteren.....	18
Luisteren naar de demosongs	19
Variatie in het geluid aanbrengen (reverb)	20
De toonhoogte transponeren in halve noten.....	21
De toonhoogte nauwkeurig afstemmen	21
Twee voices stapelen (Dual-modus).....	22
Duo spelen.....	23
Song afspelen en oefenen	24
Luisteren naar 50 vooraf ingestelde songs	24
Een partij voor één hand oefenen	25
Vanaf het begin van een maat spelen die pauze of stilte bevat	25

Uw performance opnemen	26
Uw performance opnemen.....	26
De begininstellingen van de opgenomen song wijzigen.....	27
Opgenomen data verwijderen	27

Een back-up maken van data en de instellingen initialiseren	28
Data die behouden blijven wanneer het instrument wordt uitgezet	28
De data van een gebruikerssong op een computer opslaan.....	28
SMF-bestanden uitwisselen tussen een computer en dit instrument	28
De instellingen initialiseren	28

Appendix

Problemen oplossen	29
Montage van keyboardstandaard	30
Specificaties	34
Index	35

U hebt gekozen voor de digitale piano van Yamaha, waarvoor onze hartelijke dank.

Wij raden u aan deze handleidingen aandachtig te lezen om te weten te komen hoe u de legio mogelijkheden van dit instrument kunt benutten.

Bewaar de handleidingen op een handige plaats, zodat u ze later opnieuw kunt raadplegen.

De handleidingen

Dit instrument heeft de volgende handleidingen.

■ Meegeleverde handleidingen

 **Gebruikershandleiding (dit boek)**
Legt uit hoe u het instrument kunt gebruiken.

 **Quick Operation Guide (Beknopte handleiding) (apart blad)**
Toont een tabel met de functies toegewezen aan de knoppen en het toetsenbord, zodat u snel aan de slag kunt.

■ Onlinehandleidingen (PDF)

 **iPhone/iPad Connection Manual (Handleiding voor het aansluiten van een iPhone/iPad)**

In dit document wordt uitgelegd hoe u het instrument aansluit op 'slimme' apparaten zoals een iPhone en iPad.

 **Computer-related Operations (Computergelateerde handelingen)**

Bevat instructies over hoe u dit instrument kunt aansluiten op een computer en handelingen voor de overdracht van songdata.

 **MIDI Reference (MIDI-naslaginformatie)**

Bevat de indeling van MIDI-data, het MIDI-implementatie-overzicht en beschrijvingen van MIDI-functies zoals instellingen voor MIDI-kanalen en lokale besturing.

 **MIDI Basics (MIDI-basiskennis) (alleen beschikbaar in het Engels, Frans en Duits)**

Bevat basisuitleg over MIDI.

Als u deze materialen wilt downloaden, gaat u naar de website Yamaha Downloads en typt u de modelnaam in om naar de gewenste bestanden te zoeken.

Yamaha Downloads

<http://download.yamaha.com/>

Meegeleverde accessoires

- Gebruikershandleiding (dit boek)
- Quick Operation Guide (Beknopte handleiding) (apart blad)
- '50 Greats for the Piano' (bladmuziek)
- Online Member Product Registration (Online productregistratie)*¹
- Garantie*²
- Netadapter*²
- Netsnoer*² (alleen YDP-163)
- Bank*²

*¹ U hebt de PRODUCT-ID op dit blad nodig bij het invullen van het gebruikersregistratieformulier.

*² Wordt mogelijk niet meegeleverd in uw regio. Neem hiervoor contact op met uw Yamaha-dealer.

Toepassing voor smart apparaten – Digital Piano Controller (Digitale pianoregelaar)

Met de speciaal ontwikkelde app Digital Piano Controller kunt u met uw iPhone, iPad of iPod touch uw digitale piano op afstand bedienen voor nog meer gebruiksgemak en flexibiliteit. Met behulp van de verschillende parameters op het scherm kunt u met deze app op een visuele, meer intuïtieve manier instellingen opgeven. Meer informatie over Digital Piano Controller vindt u op de volgende website van Yamaha.
<http://yamaha.com/kbdapps/>

Voor instructies over het aansluiten van het instrument op een smart apparaat raadpleegt u de 'iPhone/iPad Connection Manual' (Handleiding voor het aansluiten van een iPhone/iPad).

Bedieningspaneel en aansluitingen

In de afbeeldingen wordt de YDP-143 weergegeven.

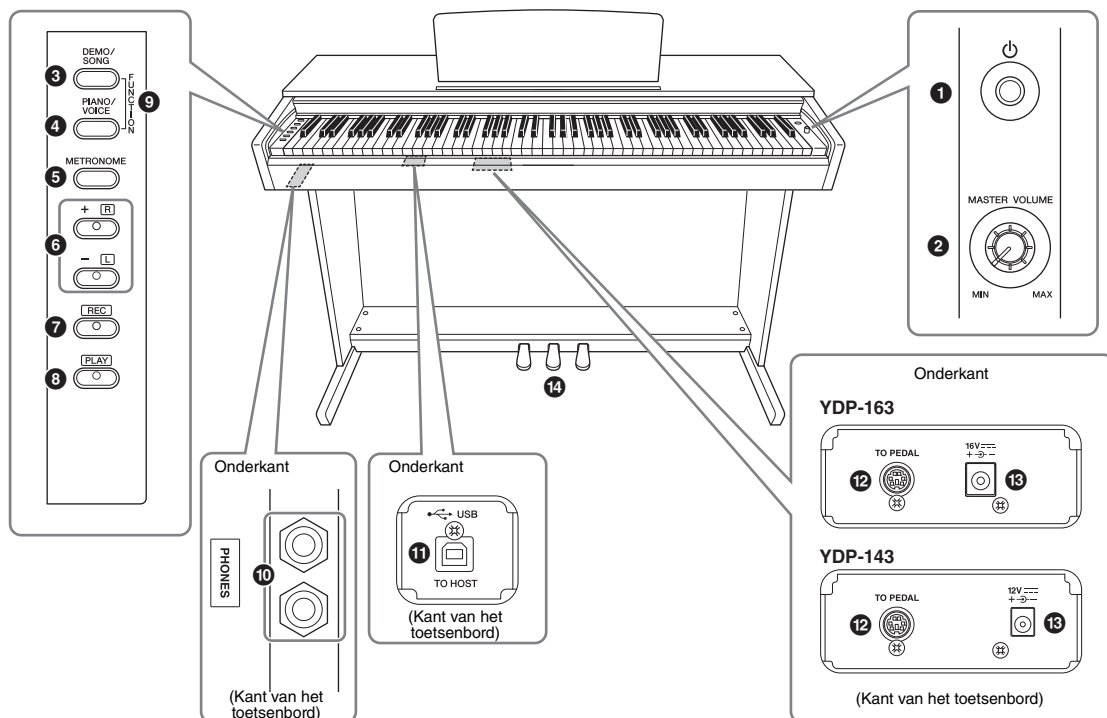

- 1 [⏻]-schakelaar (stand-by/aan) pagina 12
Voor het in- of uitschakelen of het inschakelen van stand-by.
 - 2 [MASTER VOLUME]-knop pagina 12
Voor het instellen van het volume van het totale geluid.
 - 3 [DEMO/SONG]-knop pagina 19, 24
Voor het afspelen van de demosongs en vooraf ingestelde songs.
 - 4 [PIANO/VOICE]-knop pagina 18, 20, 22
Voor het selecteren van een enkele voice, twee voices die u wilt combineren of een reverbtype.
 - 5 [METRONOME]-knop pagina 17
Voor het starten of stoppen van de metronoom.
 - 6 [+R]-, [-L]-knoppen pagina 17, 18, 24, 25
 - Met deze knoppen selecteert u normaal de volgende of vorige voice.
 - Tijdens het afspelen van een song kunt u met deze knoppen de volgende of vorige song selecteren en (terwijl u [PLAY] ingedrukt houdt) de rechter- en linkerhandpartij afzonderlijk in-/uitschakelen.
 - Tijdens het afspelen van de metronoom kunt u met deze knoppen het tempo verhogen of verlagen.
 - 7 [REC]-knop pagina 26
Voor het opnemen van uw eigen spel.
 - 8 [PLAY]-knop pagina 26
Voor het afspelen van het opgenomen spel.
 - 9 [FUNCTION] pagina 16, 21
Als u [DEMO/SONG] en [PIANO/VOICE] gelijktijdig ingedrukt houdt en op een opgegeven toets drukt, kunt u verschillende instellingen wijzigen, zoals de parameters MIDI, Transpose enz.
 - 10 [PHONES]-aansluitingen pagina 13
Voor het aansluiten van een standaard stereo hoofdtelefoon.
 - 11 [USB TO HOST]-aansluiting
Voor het aansluiten op een computer of smart apparaat zoals een iPhone of iPad. Raadpleeg de onlinehandleiding 'Computer-related Operations' (Computergerelateerde handelingen) voor het aansluiten op een computer. Voor instructies over het gebruik van MIDI raadpleegt u de onlinehandleiding 'MIDI Reference' (MIDI-naslaginformatie) (pagina 9).
- LET OP**
Gebruik een AB-type USB-kabel van minder dan 3 meter. U kunt geen USB 3.0-kabel gebruiken.
- 12 [TO PEDAL]-aansluiting pagina 32
Voor het aansluiten van het pedaalsnoer.
 - 13 DC IN-aansluiting pagina 12
Voor het aansluiten van de netadapter.
 - 14 Pedalen pagina 15
Voor het aanpassen van de expressie en sustain, net als bij een akoestische piano.

Configuratie

Toetsenklep

De toetsenklep openen:

Til de klep een klein stukje op en schuif de klep naar binnen.

De toetsenklep sluiten:

Trek de klep naar u toe en laat de klep voorzichtig over de toetsen zakken.



⚠ VOORZICHTIG

- Houd de klep met beide handen vast als u deze opent of sluit. Laat de klep pas los als deze volledig geopend of gesloten is. Let op dat er geen vingers (van u of van anderen, vooral die van kinderen) knel komen te zitten tussen de klep en het hoofdapparaat.
- Plaats geen voorwerpen, zoals stukken metaal of papier, op de toetsenklep. Kleine voorwerpen die op de klep geplaatst worden, kunnen mogelijk in de kast vallen als de klep wordt geopend en kunnen er mogelijk niet meer worden uitgehaald. Dit kan dan elektrische schokken, kortsluiting, brand of ernstige schade aan het instrument veroorzaken.

Muziekstandaard

De muziekstandaard opzetten:

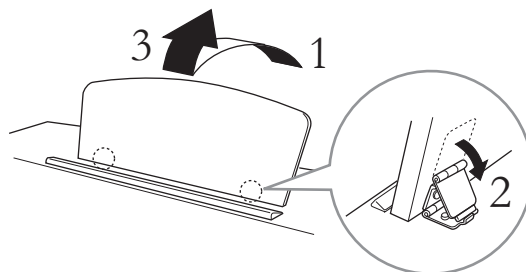

1. Trek de muziekstandaard omhoog en zover mogelijk naar u toe.
2. Klap de twee metalen steuntjes aan de linker- en rechterachterkant van de muziekstandaard naar beneden.
3. Laat de muziekstandaard zakken zodat deze tegen de metalen steuntjes rust.

De muziekstandaard neerklappen:

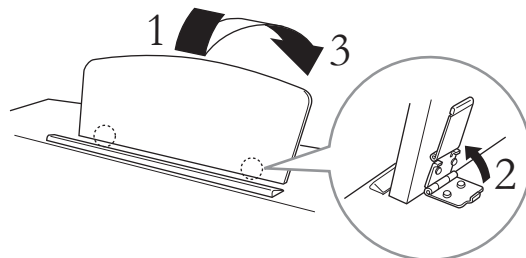

1. Trek de muziekstandaard zo ver mogelijk naar u toe.
2. Klap de twee metalen steuntjes (aan de achterkant van de muziekstandaard) omhoog.
3. Laat de muziekstandaard nu langzaam helemaal naar beneden zakken.

⚠ VOORZICHTIG

Gebruik de muziekstandaard niet in een half opgezette positie. Als u de muziekstandaard neerlaat, laat deze dan pas los wanneer deze helemaal neer is.

Het instrument inschakelen

1. Sluit de stekkers van de netadapter aan in de volgorde die wordt getoond in de afbeelding.

YDP-163

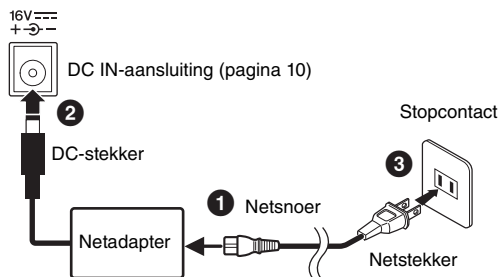

YDP-143

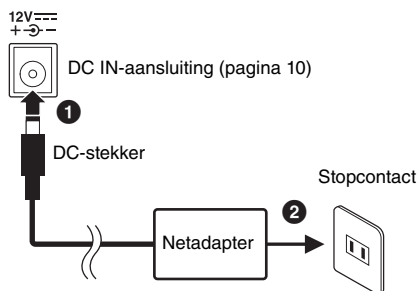

De uitvoering van de stekker en het stopcontact kan per locatie verschillen.

⚠ WAARSCHUWING

Gebruik alleen de op pagina 34 aangegeven adapter. Gebruik van andere adapters kan leiden tot onherstelbare beschadiging van zowel de adapter als het instrument.

⚠ VOORZICHTIG

Haal de netstekker uit het stopcontact als u het instrument lange tijd niet gebruikt, of tijdens elektrische stormen, zoals onweer.

OPMERKING

Volg deze procedure in omgekeerde volgorde bij het loskoppelen van de netadapter.

Voor de netadapter met een losse stekker

Verwijder de stekker niet van de netadapter. Als de stekker per ongeluk wordt verwijderd, schuift u de stekker opnieuw op zijn plaats zonder de metalen delen te raken en duwt u tegen de stekker tot deze vastklikt.

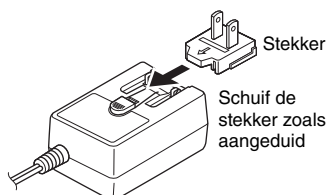

De uitvoering van de stekker en het stopcontact kan per locatie verschillen.

⚠ WAARSCHUWING

- Zorg ervoor dat de stekker op de netadapter aangesloten blijft. De stekker afzonderlijk gebruiken kan een elektrische schok of brand veroorzaken.
- Raak nooit het metalen gedeelte aan wanneer u de stekker bevestigt. Om een elektrische schok, kortsluiting of beschadiging te voorkomen, mag er geen stof tussen de netadapter en de stekker aanwezig zijn.

2. Druk op de [⏻]-schakelaar (stand-by/aan) om het instrument aan te zetten.

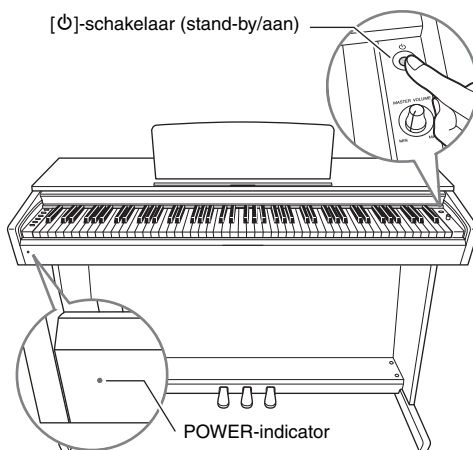

POWER-indicator

Als u de toetsenklep sluit zonder het instrument op stand-by te zetten, blijft het aan/uit-lampje branden om aan te geven dat het instrument nog aan staat.

Wanneer u het instrument op stand-by wilt zetten, drukt u opnieuw op de [⏻]-schakelaar (stand-by/aan) gedurende een seconde. De POWER-indicator gaat uit.

⚠ VOORZICHTIG

Zelfs als de [⏻]-schakelaar (stand-by/aan) in de stand-bystand staat, loopt er nog een minimale hoeveelheid stroom door het instrument. Als u het instrument gedurende een lange tijd niet gebruikt, zorg er dan voor dat u de stekker van het netsnoer uit het stopcontact haalt.

Het volume instellen

Wanneer u begint te spelen, kunt u met de knop [MASTER VOLUME] het volume van het totale toetsenbordgeluid aanpassen.



⚠ VOORZICHTIG

Gebruik dit instrument niet gedurende een langere periode op een hoog volumenniveau, aangezien dit uw gehoor kan beschadigen.

Automatische uitschakelfunctie

Om onnodig stroomverbruik te voorkomen, heeft dit instrument een automatische uitschakelfunctie waarmee de stroom automatisch wordt uitgeschakeld als het instrument ongeveer 30 minuten niet wordt gebruikt. Als u de automatische uitschakelfunctie niet wilt gebruiken, kunt u de functie als volgt uitschakelen. De instelling (uitgeschakeld of ingeschakeld) blijft behouden als het instrument wordt uitgezet.

Standaardinstelling:

Ingeschakeld

De automatische uitschakelfunctie uitschakelen

Als het instrument is uitgeschakeld

Houd de toets A-1 (laagste toets) ingedrukt en druk op [⏻] (stand-by/aan) om het instrument in te schakelen. Het [REC]-lampje knippert drie keer om aan te geven dat de automatische uitschakelfunctie is uitgeschakeld.

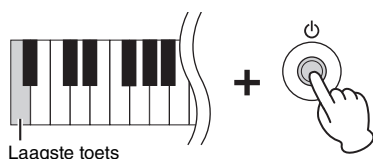

Als het instrument is ingeschakeld

Houd [DEMO/SONG] en [PIANO/VOICE] gelijktijdig ingedrukt en druk op de toets A#5.

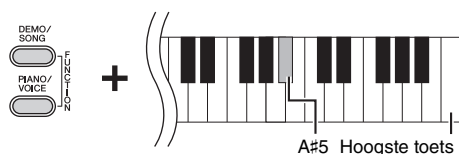

De automatische uitschakelfunctie inschakelen

Houd [DEMO/SONG] en [PIANO/VOICE] gelijktijdig ingedrukt en druk op de toets A5.

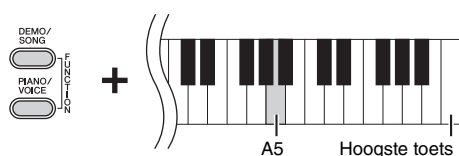

Een hoofdtelefoon gebruiken

Omdat het instrument is uitgerust met twee [PHONES]-aansluitingen, kunt u twee standaard stereohoofdtelefoons aansluiten. Als u slechts één hoofdtelefoon gebruikt, steekt u een plug in een van de aansluitingen, waardoor de luidsprekers automatisch worden uitgeschakeld.

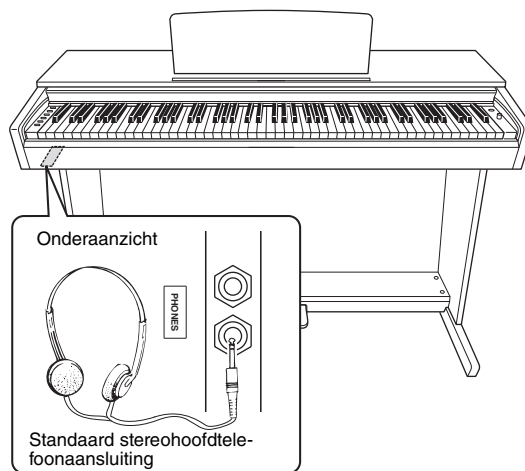

⚠️ VOORZICHTIG

Gebruik een hoofdtelefoon niet gedurende een langere periode op een hoog volume. Uw gehoor kan hierdoor beschadigd raken.

Een natuurlijk gevoel van afstand reproduceren (stereofonische optimizer)

De stereofonische optimizer geeft u het gevoel alsof u een echte akoestische piano bespeelt – zelfs als u via een hoofdtelefoon luistert. Normaal klinkt het geluid dat uit een hoofdtelefoon komt heel dicht bij uw oren. Deze stereofonische optimizer bootst een natuurlijke afstand of het gevoel van fysieke ruimte tussen uw oren en het instrument na, net als bij het bespelen van een akoestische piano.

Standaardinstelling:

Aan

Houd [PIANO/VOICE] ingedrukt en druk op de toets A#0 om de functie in te schakelen. Houd [PIANO/VOICE] ingedrukt en druk op de toets A0 om de functie uit te schakelen.

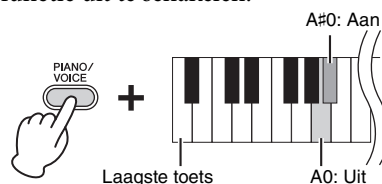

De piano bespelen

Intelligente akoestische regeling (IAC)

Met deze functie wordt de geluidskwaliteit van dit instrument automatisch bijgesteld en geregeld in overeenstemming met het totale volume. Zelfs als het volume op laag staat, kunt u zowel lage als hoge tonen duidelijk horen.

IAC inschakelen:

Houd [PIANO/VOICE] ingedrukt en druk op de toets F#0.



IAC uitschakelen:

Houd [PIANO/VOICE] ingedrukt en druk op de toets F0.

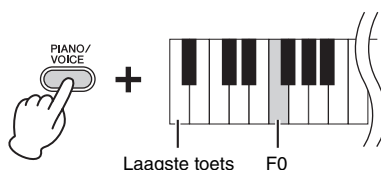

De diepte van IAC aanpassen:

Houd [PIANO/VOICE] ingedrukt en druk op een van de toetsen A-1 – D#0.

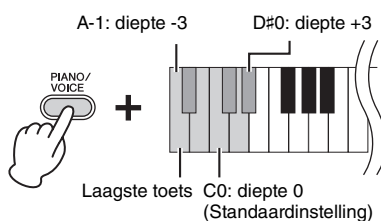

Hoe hoger de waarde, des te duidelijker hoge en lage tonen hoorbaar zijn als het volume laag staat.

Standaardinstelling:

Aan

Instelbereik:

A-1 (-3) – D#0 (+3)

Standaardinstelling:

C0 (0)

De pedalen gebruiken

Demperpedaal (rechts)

Als u op dit pedaal drukt, klinken de noten langer door. Als u dit pedaal loslaat, worden alle sustainnoten onmiddellijk gestopt (gedempt). Dit pedaal is ook uitgerust met een 'half-pedaalfunctie'. Deze zorgt voor gedeeltelijke sustaineffecten, afhankelijk van hoe ver u het pedaal indrukt.

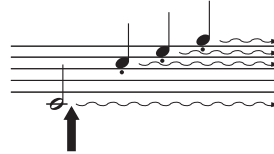

Als u hier op het demperpedaal drukt, klinken deze noot en de noten die u speelt voordat u het pedaal loslaat, langer door.

Sostenutopedaal (midden)

Als u op dit pedaal drukt terwijl u de noten ingedrukt houdt, blijven de gespeelde noten klinken (alsof het demperpedaal werd ingedrukt), maar alle daarna gespeelde noten klinken niet door. Hierdoor is het mogelijk om een akkoord of een enkele noot te laten doorklinken, terwijl andere noten staccato worden gespeeld.

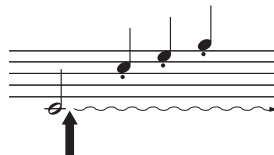

Als u hier op het sostenutopedaal drukt terwijl u een noot ingedrukt houdt, wordt de noot aangehouden zolang u het pedaal ingedrukt houdt.

Softpedaal (links)

Als u dit pedaal indrukt, daalt het volume en wijzigt de klankkleur van de noten enigszins. Dit heeft geen invloed op de noten die worden gespeeld voordat dit pedaal wordt ingedrukt.

OPMERKING

Als het demperpedaal niet werkt, moet u controleren of het pedaalsnoer juist op het hoofdapparaat is aangesloten (pagina 32).

Half-pedaaleffect

Met deze functie kunt u de lengte van de sustain variëren afhankelijk van hoe ver u het pedaal indrukt. Hoe verder u het pedaal indrukt, hoe langer het geluid wordt aangehouden. Als bij het indrukken van het demperpedaal bijvoorbeeld alle noten die u speelt wat donker en hard met te veel sustain klinken, kunt u het pedaal half of verder loslaten om de sustain te verminderen.

OPMERKING

Terwijl u het sostenutopedaal ingedrukt houdt, klinken de voices Organ en Strings onverminderd door nadat u de toetsen hebt losgelaten.

OPMERKING

Als u de voice Jazz Organ selecteert, wordt door het indrukken van het linkerpedaal geschakeld tussen snelle/langzame rotatie van de roterende luidspreker (pagina 18).

De demperresonantie gebruiken

Het Damper Resonance-effect simuleert het sustaingeluid van het demperpedaal op een vleugel alsof u het demperpedaal indrukt en het toetsenbord bespeelt. Dit effect is van invloed op het totale geluid van het instrument.

De demperresonantie inschakelen:

Houd [PIANO/VOICE] ingedrukt en druk op de toets G#2.

De demperresonantie uitschakelen:

Houd [PIANO/VOICE] ingedrukt en druk op de toets G2.

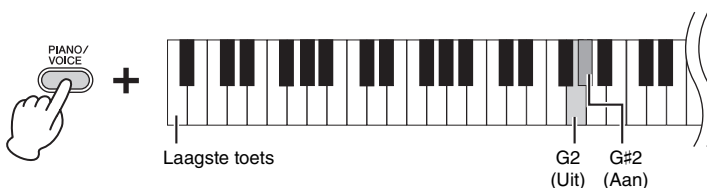

Standaardinstelling:

Aan

De bevestigingsgeluiden bij bediening instellen

Als een instelling is veranderd met behulp van een combinatie van een knop en een toets, klinkt er een bedieningsgeluid ('On', 'Off', klik, invoer tempo). Dit bevestigingsgeluid kan naar wens worden ingeschakeld (ON) of uitgeschakeld (OFF).

De bevestigingsgeluiden bij bediening inschakelen

Houd [DEMO/SONG] en [PIANO/VOICE] gelijktijdig ingedrukt en druk op de toets A#-1.

Standaardinstelling:
Aan

De bevestigingsgeluiden bij bediening uitschakelen

Houd [DEMO/SONG] en [PIANO/VOICE] gelijktijdig ingedrukt en druk op de toets A-1.

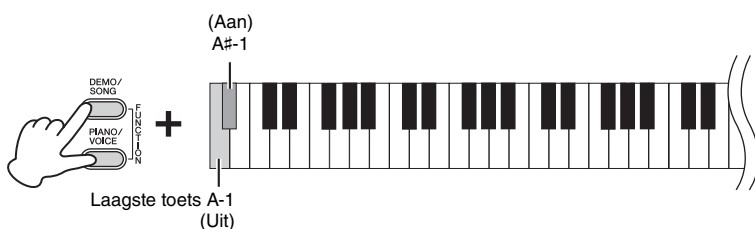

De aanslaggevoeligheid wijzigen

U kunt de aanslaggevoeligheid opgeven. De aanslaggevoeligheid is de manier waarop het geluid reageert op de manier waarop u op de toetsen indrukt. Houd [PIANO/VOICE] ingedrukt en druk op een van de toetsen A6 – C7.

OPMERKING
Voor sommige voices, zoals orgelgeluid, is deze instelling uitgeschakeld.

Standaardinstelling:
B6 (Medium = Gemiddeld)

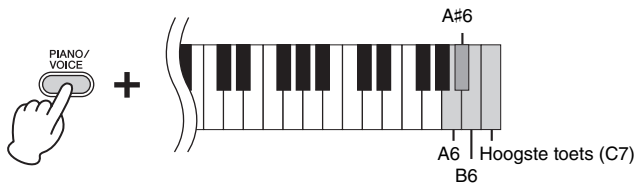

Toets	Aanslaggevoeligheid	Beschrijving
A6	Fixed	Het volumeniveau verandert niet als u de toetsen harder of zachter aanslaat.
A#6	Soft	Het volumeniveau wijzigt licht als u de toetsen harder of zachter aanslaat.
B6	Medium	Dit is de standaard aanslagreactie van een piano.
C7	Hard	Het volumeniveau verandert heel sterk van pianissimo tot fortissimo om dynamische en dramatische expressie te vergemakkelijken. U moet de toetsen hard aanslaan om een hard geluid te verkrijgen.

De metronoom gebruiken

De metronoomfunctie is handig als u wilt oefenen met een exact tempo.

1. Druk op [METRONOME] als u de metronoom wilt starten.
2. Druk op [METRONOME] als u de metronoom wilt stoppen.

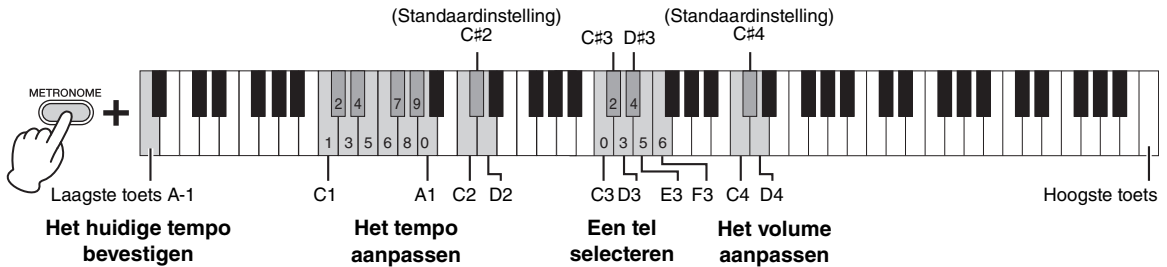

Voicebevestiging van huidig tempo (in het Engels)

Houd [METRONOME] ingedrukt en druk op de toets A-1 (laagste toets).

Een tel selecteren

Houd [METRONOME] ingedrukt en druk op een van de toetsen C3 – F3.

Het tempo aanpassen

Het tempo van de metronoom kan worden ingesteld tussen 5 en 280 tellen per minuut.

- **De waarde met 1 verhogen of verlagen:**

Terwijl de metronoom speelt, drukt u op [+R] om de waarde te verhogen of [-L] om de waarde te verlagen.

- **De waarde met 10 verhogen of verlagen:**

Houd [METRONOME] ingedrukt en druk op de toets C2 om de waarde te verhogen of op de toets D2 om de waarde te verlagen.

- **Een drierijferige waarde invoeren:**

Houd [METRONOME] ingedrukt en druk achtereenvolgens in de juiste volgorde op de toetsen C1 – A1. Als u bijvoorbeeld '95' wilt invoeren, drukt u achtereenvolgens op de toetsen A1 (0), G#1 (9) en E1 (5).

- **De standaardinstellingen herstellen (120)**

Houd [METRONOME] ingedrukt en druk gelijktijdig op [+R] en [-L] of druk op de toets C#2.

Het volume aanpassen

Houd [METRONOME] ingedrukt en druk op de toets D4 om de waarde te verhogen of op de toets C4 om de waarde te verlagen.

Toets	Tel
C3	0
C#3	2
D3	3
D#3	4
E3	5
F3	6

OPMERKING

Er wordt een numerieke waarde gelezen wanneer op een relevante toets wordt gedrukt.

Instelbereik:

1 – 20

Standaardinstelling:

15 (C#4)

Diverse muziekinstrumentgeluiden spelen (voices)

Een voice selecteren

'Grand Piano 1' selecteren:

Druk gewoon op [PIANO/VOICE].

Een andere voice selecteren:

Druk op [PIANO/VOICE] en druk vervolgens op [+R] of [-L] om de volgende of vorige voice te selecteren.

Een specifieke voice selecteren:

Houd [PIANO/VOICE] ingedrukt en druk op een van de toetsen C1 – A1. In de onderstaande lijst ziet u welke voice is toegewezen aan welke toets.

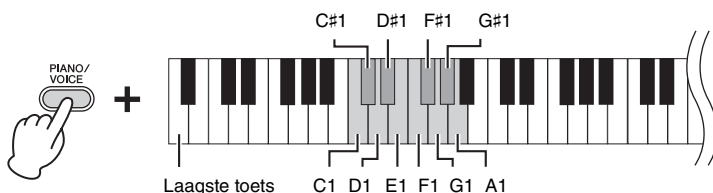

OPMERKING

Speel de demosongs af om de karakteristieke kenmerken van de voices te horen (pagina 19).

Voicelijst

Toets	Voicenaam	Voicebeschrijving
C1	Grand Piano 1	Dit geluid is gesampled van een grote concertvleugel. Er worden verschillende samples gebruikt afhankelijk van de speelsterkte en de overgang tussen tonen is soepeler. Deze voice is niet alleen geschikt voor klassieke composities, maar ook voor pianostukken van elke andere stijl.
C#1	Grand Piano 2	Warme en zachte pianoklank. Geschikt voor ballades.
D1	Grand Piano 3	Heldere pianoklank. Heldere klank helpt het geluid 'eruit springen' bij spelen in een ensemble.
D#1	E.Piano 1	Een elektronisch pianogeluid gecreëerd via FM-synthese. Geschikt voor gangbare populaire muziek.
E1	E.Piano 2	Het geluid van een elektrische piano die gebruikmaakt van hamers die op metalen 'staafjes' slaan. Zachte klank wanneer er licht wordt gespeeld en een agressieve klank wanneer er hard wordt gespeeld.
F1	Harpsichord	Het perfecte instrument voor barokmuziek. Aangezien bij een klavecimbel de snaren worden getokkeld, is deze voice niet aanslaggevoelig. Er is echter een karakteristiek bijkomend geluid als de toetsen worden losgelaten.
F#1	Vibraphone	Vibrafoon bespeeld met relatief zachte mallets. De klank wordt metaliger naarmate u harder speelt.
G1	Pipe Organ	Dit is een typisch geluid van een pijporgel (8 voet + 4 voet + 2 voet). Geschikt voor kerkmuziek uit de barokperiode.
G#1	Jazz Organ	Het geluid van een elektronisch orgel van het type 'toonwiel'. Vaak te horen in jazz- en rockmuziek. De rotatiesnelheid van het 'rotary speaker'-effect regelt u met het linkerpedaal.
A1	Strings	Stereo gesampled, grootschalig strijkersensemble met realistische reverb. Combineer deze voice eens met piano in de Dual-modus.

Luisteren naar de demosongs

Er is voorzien in demosongs voor alle voices van het instrument.

1. Druk op [DEMO/SONG] om het afspelen te starten.

Het lampje [PLAY] knippert en de demosong voor de huidige voice wordt afgespeeld.

Het afspelen van de demosongs begint met de geselecteerde song en wordt vanaf daar voortgezet. Na de laatste demosong wordt de reeks vervolgens herhaald vanaf de eerste demosong totdat u het afspelen stopt.

De demosong wijzigen tijdens het afspelen:

Druk op [+R] of [-L] om naar de volgende of vorige demosong te gaan.

Om naar een specifieke demosong te gaan, houdt u [DEMO/SONG] ingedrukt en drukt u op een van de toetsen C1 – A1.

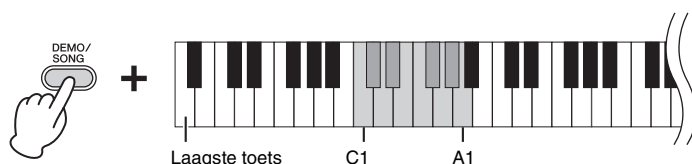

OPMERKING

Als u het afspeeltempo wilt wijzigen, raadpleegt u pagina 17.

2. Druk op [DEMO/SONG] of [PLAY] om het afspelen te stoppen.

Het lampje [PLAY] gaat uit.

Lijst met demosongs

Toets	Voicenaam	Titel	Componist
C1	Grand Piano 1	Blumenlied	G. Lange
C#1	Grand Piano 2	Von fremden Landern und Menchen, Kinderszenen op. 15-1	R. Schumann
D1	Grand Piano 3	Origineel	—
D#1	E.Piano 1	Origineel	—
E1	E.Piano 2	Origineel	—
F1	Harpsichord	Concerto a cembalo obbligato, 2 violini, viola e continuo No. 7, BWV. 1058	J. S. Bach
F#1	Vibraphone	Origineel	—
G1	Pipe Organ	Herr Christ, der ein'ge Gottes-Sohn, BWV. 601	J. S. Bach
G#1	Jazz Organ	Origineel	—
A1	Strings	Origineel	—

De demosongs, behalve originele songs, zijn korte, opnieuw gearrangeerde passages uit de originele composities. De originele demosongs zijn van Yamaha (©2016 Yamaha Corporation).

Variatie in het geluid aanbrengen (reverb)

Dit instrument beschikt over verschillende reverbtijden die extra diepte en expressie aan het geluid toevoegen voor een realistische akoestische ambiance. Het geschikte reverbtype en de geschikte diepte worden automatisch opgeroepen wanneer u een voice of song selecteert. Daarom hoeft u het reverbtype niet te selecteren; u kunt het desgewenst wel wijzigen.

Een reverbtype selecteren:

Houd [PIANO/VOICE] ingedrukt en druk op een van de toetsen C2 – E2.

Reverb in de Dual-modus (pagina 22)

Er wordt automatisch een optimaal reverbtype voor de combinatie van voices toegewezen.

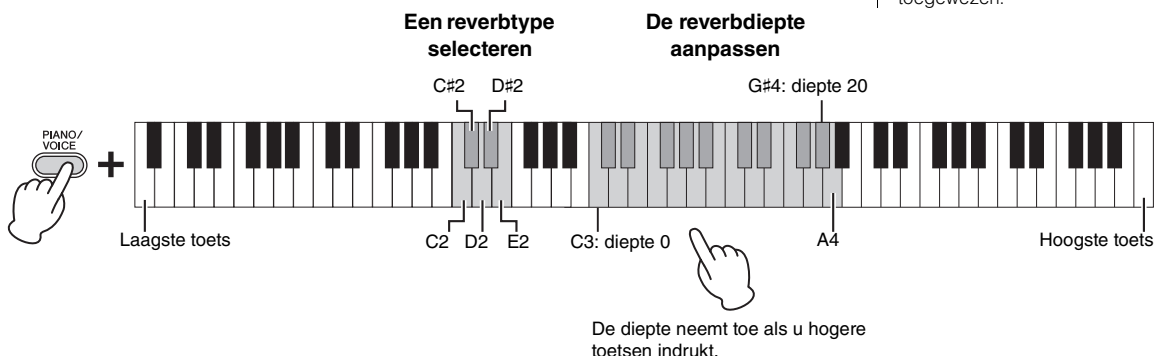

Lijst met reverbtijden

Toets	Reverbtype	Beschrijving
C2	Recital Hall	Bootst het heldere reverbgeluid van een middelgrote concertzaal voor pianorecitals na.
C#2	Concert Hall	Bootst het prachtige reverbgeluid van een grote concertzaal voor optredens met orkest na.
D2	Chamber	Geschikt voor het spelen van kamermuziek; bootst het intieme reverbgeluid van een ruime kamer, zoals voor recitals van klassieke muziek, na.
D#2	Club	Bootst het levendige reverbgeluid van een zaal voor livemuziek of jazzclub na.
E2	Off	Er wordt geen effect toegepast.

De reverbdiepte aanpassen:

Houd [PIANO/VOICE] ingedrukt en druk op een van de toetsen C3 – G#4. De diepte neemt toe als u hogere toetsen indrukt.

Houd [PIANO/VOICE] ingedrukt en druk op de toets A4 om de reverbdiepte in te stellen op de diepte die het meest geschikt is voor de huidige voice.

Bereik van de reverbdiepte:

0 (geen effect) – 20 (maximale diepte)

De toonhoogte transponeren in halve noten

U kunt de toonhoogte van het volledige toetsenbord omhoog of omlaag verschuiven in stappen van halve noten, zodat het spelen in moeilijke toonsoorten wordt vergemakkelijkt en u eenvoudig de toonhoogte van het toetsenbord kunt aanpassen aan het bereik van een zanger of andere instrumenten. Als u bijvoorbeeld '+5' selecteert, krijgt u bij het bespelen van de toets C de toonhoogte F, waardoor u een song kunt spelen in F-majeur alsof deze in C-majeur was.

De toonhoogte omlaag transponeren:

Houd [DEMO/SONG] en [PIANO/VOICE] tegelijk ingedrukt en druk op een toets tussen F#2 (-6) en B2 (-1).

De toonhoogte omhoog transponeren:

Houd [DEMO/SONG] en [PIANO/VOICE] gelijktijdig ingedrukt en druk op een toets tussen C#3 (+1) en F#3 (+6).

De normale toonhoogte herstellen:

Houd [DEMO/SONG] en [PIANO/VOICE] tegelijk ingedrukt en druk op de toets C3.

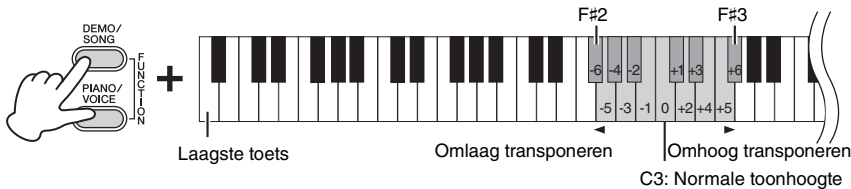

De toonhoogte nauwkeurig afstemmen

U kunt de toonhoogte van het volledige instrument nauwkeurig aanpassen in stappen van ongeveer 0,2 Hz. Zo kunt u de toonhoogte van het toetsenbord nauwkeurig afstemmen op die van andere instrumenten of cd-muziek.

De stemming verhogen (in stappen van ongeveer 0,2 Hz):

Houd [DEMO/SONG] en [PIANO/VOICE] gelijktijdig ingedrukt en druk op [+R].

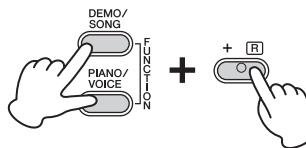

De stemming verlagen (in stappen van ongeveer 0,2 Hz):

Houd [DEMO/SONG] en [PIANO/VOICE] gelijktijdig ingedrukt en druk op [-L].

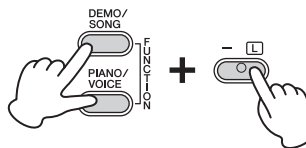

De toonhoogte instellen op 442,0 Hz:

Houd [DEMO/SONG] en [PIANO/VOICE] gelijktijdig ingedrukt en druk op de toets A0.

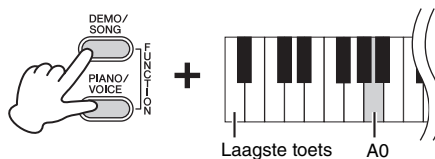

De standaardtoonhoogte (440,0 Hz) herstellen:

Houd [DEMO/SONG] en [PIANO/VOICE] gelijktijdig ingedrukt en druk tegelijk op [+R] en [-L].

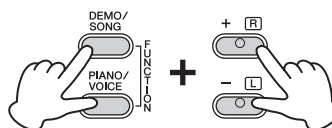

Hz (Hertz)

Deze eenheid heeft betrekking op de frequentie van geluid en duidt het aantal trillingen van een geluidsgolf per seconde aan.

Instelbereik:

414,8 – 466,8 Hz

Standaardinstelling:

A3 = 440,0 Hz

Twee voices stapelen (Dual-modus)

U kunt twee voices stapelen en ze gelijktijdig afspeelen voor een complexer geluid.

1. Activeer de Dual-modus.

Houd [PIANO/VOICE] ingedrukt en houd tegelijk twee toetsen tussen C1 en A1 ingedrukt om de twee gewenste voices te selecteren. Raadpleeg 'Voicelijst' (pagina 18) voor informatie over welke voices aan de toetsen zijn toegewezen.

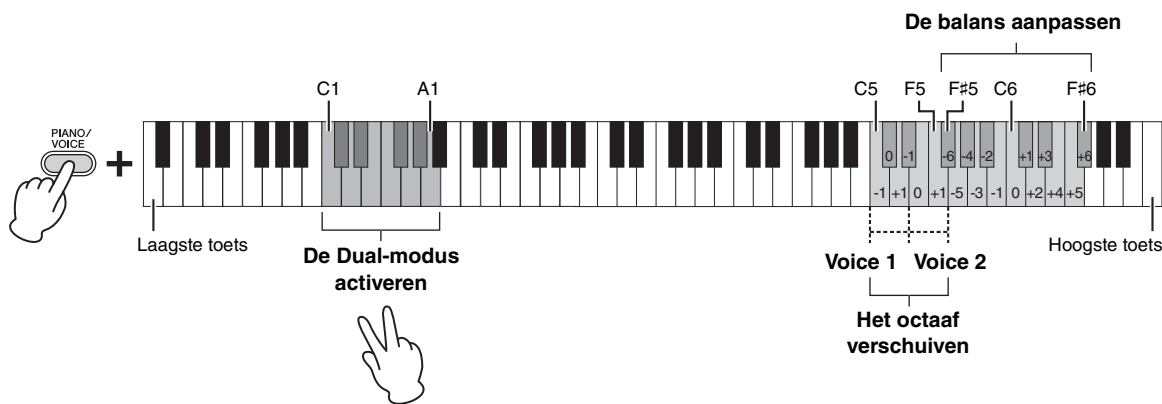

De voice die aan de lagere toets is toegewezen, wordt ingesteld als Voice 1 en de voice die aan de hogere toets is toegewezen, wordt ingesteld als Voice 2. In de Dual-modus kunt u dezelfde voice niet tegelijkertijd aan Voice 1 en Voice 2 toewijzen.

Het octaaf verschuiven voor elke voice:

Houd [PIANO/VOICE] ingedrukt en druk op een van de toetsen C5 – F5.

De balans tussen twee voices aanpassen:

Houd de knop [PIANO/VOICE] ingedrukt en druk op een van de toetsen F#5–F#6. Als de waarde ingesteld wordt op '0' (C6), worden de volumeniveaus van de twee voices teruggezet naar de respectievelijke fabrieksinstellingen. Een instelling lager dan '0' verhoogt het volume van voice 2 en een instelling hoger dan '0' verhoogt het volume van voice 1, in verhouding tot de andere.

OPMERKING

De Dual- en Duo-modus (pagina 23) kunnen niet tegelijkertijd worden geactiveerd.

Instelbereik:

-1 – 0 – +1

Instelbereik:

-6 – 0 – +6

2. Druk op [PIANO/VOICE] om de Dual-modus af te sluiten.

Duo spelen

Met deze functie kunnen twee verschillende spelers het instrument bespelen binnen hetzelfde octaafbereik, de ene aan de linkerkant en de andere aan de rechterkant.

1. Houd [PIANO/VOICE] ingedrukt en druk gelijktijdig op [+R] en [-L] om Duo te activeren.

Het toetsenbord is verdeeld in twee gedeelten met de toets E3 als splitpunt.

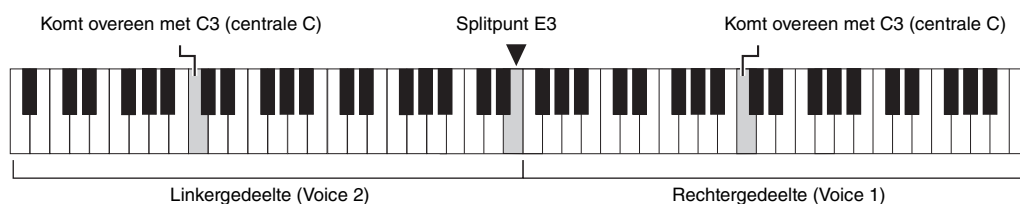
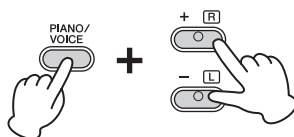

OPMERKING

- Er kunnen verschillende voices worden toegewezen aan de rechter- en linkervoice.
- Het splitpunt kan niet worden gewijzigd vanuit E3.

2. De ene persoon bespeelt het linkergedeelte van het toetsenbord, de andere het rechtergedeelte.

Het octaaf verschuiven voor elk gedeelte:

Dezelfde handeling als in Dual (pagina 22).

In Duo wordt het linkergedeelte aan voice 2 toegewezen, terwijl het rechtergedeelte aan voice 1 wordt toegewezen.

De volumebalans aanpassen tussen de twee toetsenbordgedeeltes:

Dezelfde handeling als in Dual (pagina 22).

Een instelling lager dan '0' verhoogt het volume van de linkervoice (voice 2) en een instelling hoger dan '0' verhoogt het volume van de rechtervoice, in verhouding tot de andere.

Pedaalfunctie in Duo

Demperpedaal: Past sustain toe op het rechtergedeelte.

Sostenutpedaal: Past sustain toe op beide gedeeltes.

Softpedaal: Past sustain toe op het linkergedeelte.

Instelbereik:

-2 - 0 - +2

Instelbereik:

-6 - 0 - +6

OPMERKING

Klanken gespeeld met het linkergedeelte worden afgespeeld via de linkerluidspreker, en klanken gespeeld met het rechtergedeelte worden afgespeeld via de rechterluidspreker.

OPMERKING

Als het toetsenbord in Dual-modus staat, dan wordt de Dual-modus verlaten door Duo te starten, en voice 1 wordt gebruikt over het hele bereik van het toetsenbord.

3. Houd [PIANO/VOICE] ingedrukt en druk gelijktijdig op [+R] en [-L] om Duo te verlaten.

Song afspelen en oefenen

Luisteren naar 50 vooraf ingestelde songs

Behalve de demosongs bevat het instrument vooraf ingestelde songs voor uw luisterplezier.

1. Zoek het nummer van de song die u wilt afspelen uit het meegeleverde boek '50 Greats for the Piano'.
2. Houd [DEMO/SONG] ingedrukt en druk op een van de toetsen C2 – C#6 om het afspelen te starten.

Het nummer van elke vooraf ingestelde pianosong is toegewezen aan de toetsen C2 – C#6.

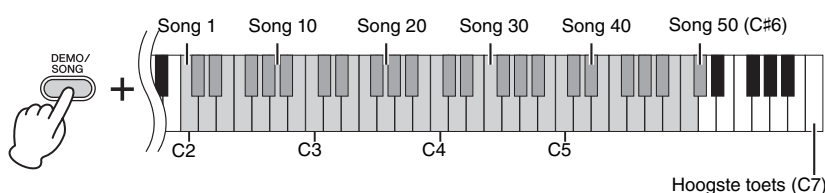

De [+R] en [-L] lampjes gaan aan, dan knippert de [PLAY] lamp met het huidige tempo, en het afspelen van de vooraf ingestelde songs gaat in volgorde verder, beginnend met de gekozen song. Na de laatste vooraf ingestelde song wordt de reeks vervolgens herhaald vanaf de eerste vooraf ingestelde song totdat u het afspelen stopt.

De vooraf ingestelde song wijzigen tijdens het afspelen:

Druk op [+R] of [-L] om te wisselen naar de volgende of vorige vooraf ingestelde song, of selecteer direct de gewenste song door [DEMO/SONG] ingedrukt te houden en de bewuste toets in te drukken.

Het tempo wijzigen tijdens het afspelen:

Druk op [METRONOME] om de metronoom te starten en druk vervolgens op [+R] of [-L] om het tempo met 1 te verhogen of te verlagen. De andere instructies komen overeen met die van het metronoomtempo (pagina 17).

Afspelen vanaf het begin van de song met het gewenste tempo om mee te oefenen:

Tijdens het afspelen drukt u gelijktijdig op [+R] en [-L] om naar de afspelpositie aan het begin van de song te gaan en door te gaan met afspelen met het laatst opgegeven tempo.

3. Druk op [DEMO/SONG] of [PLAY] om het afspelen te stoppen.

De lampjes [PLAY], [+R] en [-L] gaan uit.

OPMERKING

Op het toetsenbord kunt u met de vooraf ingestelde song meespelen. U kunt ook de voice wijzigen die u op het toetsenbord speelt.

OPMERKING

De vooraf ingestelde songs, demosongs en andere songs (met een maximum van tien), overgebracht van een computer, kunnen opeenvolgend worden afgespeeld binnen elke categorie.

OPMERKING

U kunt bijkomende songs importeren door SMF-bestanden van een computer in te laden. Zie het gedeelte 'Computer-related Operations' (Computergerelateerde handelingen) op de website (pagina 9) voor meer informatie.

Een partij voor één hand oefenen

Voor alle songs, behalve de demosongs (pagina 19), kunt u de linkerhand- en rechterhandpartij afzonderlijk in- of uitschakelen. Door bijvoorbeeld [+R] uit te schakelen, kunt u de rechterhandpartij oefenen terwijl de linkerhandpartij wordt afgespeeld, en omgekeerd.

1. **Selecteer een vooraf ingestelde song (pagina 24) of de gebruikerssong (pagina 26).**
2. **Houd [PLAY] ingedrukt en druk op [+R] of [-L] om de partij in/uit te schakelen.**

Door herhaaldelijk op dezelfde knop te drukken terwijl u [PLAY] ingedrukt houdt, wordt het afspelen in- en uitgeschakeld. Het lampje op de knop licht op om aan te geven dat de bijbehorende partij is ingeschakeld.

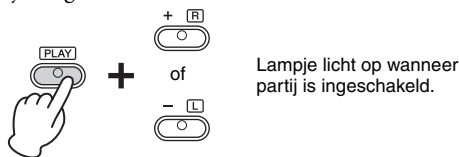

OPMERKING

Als u een andere song selecteert, wordt de aan/uit-status hersteld.

3. **Oefen de partij die uitgeschakeld is.**

Het tempo wijzigen:

U kunt desgewenst het tempo wijzigen om beter te kunnen oefenen. Zie pagina 17 voor meer informatie.

4. **Druk op [PLAY] om het afspelen te stoppen.**

Vanaf het begin van een maat spelen die pauze of stilte bevat

Met deze Quick Play-functie kunt u bepalen of een song onmiddellijk vanaf de eerste noot moet worden afgespeeld of dat aanwezige stilte of rust voor de eerste noot moet worden afgespeeld.

Quick Play inschakelen:

Houd [DEMO/SONG] ingedrukt en druk op de toets A#-1 om onmiddellijk afspelen vanaf de eerste noot of de eerste pedaalbediening in te schakelen.



Quick Play uitschakelen:

Houd [DEMO/SONG] ingedrukt en druk op de laagste toets (A-1) om vanaf de eerste maat af te spelen (inclusief een rust of stilte).

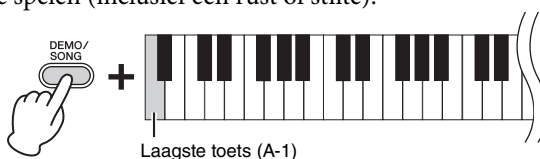

Standaardinstelling:

Aan

Uw performance opnemen

Met dit instrument kunt u uw toetsenspel opnemen als gebruikerssong. U kunt maximaal twee partijen (linkerhand en rechterhand) afzonderlijk opnemen.

Uw performance opnemen

1. Selecteer de gewenste voice en andere parameters, zoals een tel, voor de opname.

Zie pagina 18 voor instructies voor het selecteren van een voice. Stel indien nodig andere parameters, zoals tel en effecten, in tijdens deze stap.

2. Houd [REC] ingedrukt en druk op [+R] of [-L] om de Opname gereed-modus te activeren voor de partij die u wilt opnemen.

Als u de rechter- en linkerhandpartijen niet afzonderlijk wilt opnemen, neem dan het volledige spel voor elke partij op.

De rechterhandpartij opnemen ([+R])

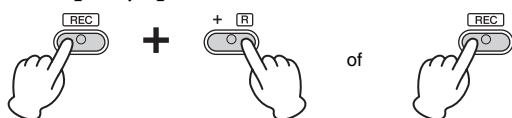

De linkerhandpartij opnemen ([-L])

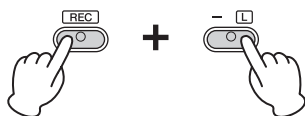

Na enige tijd knipperen het lampje [REC] en het lampje van de geselecteerde partij op het huidige tempo.

De Opname gereed-modus afsluiten:

Druk gewoon op [REC].

Als er al data zijn opgenomen voor de andere partij:

De data van deze partij worden afgespeeld tijdens de opname.

3. Bespeel het toetsenbord of druk op [PLAY] om de opname te starten.

Het lampje [REC] licht op en het lampje van de opgenomen partij knippert op het huidige tempo.

4. Druk op [REC] of [PLAY] om de opname te stoppen.

De lampjes [REC], [PLAY], [+R] en [-L] knipperen, wat erop wijst dat de opgenomen data worden opgeslagen. Nadat het opslaan voltooid is, gaan de lampjes uit, wat erop wijst dat de opname voltooid is.

5. U kunt desgewenst de andere partij opnemen door de stappen 1 t/m 4 te herhalen.

6. Druk op [PLAY] als u de opgenomen song wilt afspelen.

Druk opnieuw op [PLAY] om het afspelen te stoppen.

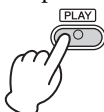

Audiobestanden

De opnamefunctie van dit instrument neemt uw toetsenspel op als MIDI-data. Audio-opname is niet beschikbaar.

Opnamecapaciteit

De opnamecapaciteit van dit instrument is 100 kB (ongeveer 11.000 noten).

OPMERKING

U kunt tijdens de opname de metronoom gebruiken, maar het geluid van de metronoom wordt niet opgenomen.

LET OP

Als een partij data bevat, licht het lampje van die partij op. De opname vervangt eerder opgenomen data door de nieuwe data.

OPMERKING

Als het toetsenbord in de Duo-modus staat (pagina 23), worden de data opgenomen voor elke partij. De partij voor opname kan niet worden opgegeven.

LET OP

Schakel het toestel nooit uit terwijl de opgenomen data worden opgeslagen (terwijl de lampjes knipperen). Anders gaan alle opgenomen data verloren.

OPMERKING

De opgenomen songdata kunnen op een computer worden opgeslagen als SMF-bestand (Standard MIDI File). Zie het gedeelte 'Computer-related Operations' (Computergerelateerde handelingen) op de website (pagina 9) voor meer informatie.

De begininstellingen van de opgenomen song wijzigen

De instellingen van de volgende parameters kunnen gewijzigd worden nadat de opnameactie is afgerond.

- Voor individuele partijen: voice, volumebalans (Dual/Duo), reverbdiepte, demperresonantie
- Voor de volledige song: tempo, reverbtype

- 1. De instellingen van de parameters hierboven naar wens maken.**
- 2. Houd [REC] ingedrukt en druk op de knop van de gewenste partij om de Opname gereed-modus te activeren.**
Na enige tijd knipperen het lampje [REC] en het lampje van de geselecteerde partij op het huidige tempo.
Druk in deze status niet opnieuw op [PLAY] of een andere toets. Anders worden de oorspronkelijk opgenomen speldata verwijderd.
- 3. Houd [REC] ingedrukt en druk op [PLAY] om de Opname gereed-modus af te sluiten.**
De lampjes [REC], [PLAY], [+R] en [-L] knipperen. Nadat het opslaan voltooid is, gaan de lampjes uit, wat erop wijst dat de opname voltooid is.

Bevestig de instelling door de song af te spelen.

Opgenomen data verwijderen

De volledige song verwijderen:

- 1. Houd [REC] ingedrukt en druk op [DEMO/SONG].**
De lampjes [+R] en [-L] knipperen.
Druk op [-L] om deze status af te sluiten.
- 2. Druk op [+R] om de data van de volledige song te verwijderen.**
De lampjes [REC], [PLAY], [+R] en [-L] knipperen.
Nadat de bewerking voltooid is, gaan alle lampjes uit.

Een specifieke partij verwijderen:

- 1. Houd [REC] ingedrukt en druk op [+R] of [-L] (afhankelijk van de partij die u wilt verwijderen) om de Opname gereed-modus te activeren.**
Het lampje [REC] en het lampje van de geselecteerde partij ([+R] of [-L]) knipperen.
- 2. Druk op [PLAY] om de opname te starten zonder het toetsenbord te bespelen.**
Het lampje van de geselecteerde partij ([+R] of [-L]) knippert.
- 3. Druk op [REC] of [PLAY] om de opname te stoppen.**
Alle opgenomen data voor de geselecteerde partij worden verwijderd en het lampje gaat uit.

Een back-up maken van data en de instellingen initialiseren

Data die behouden blijven wanneer het instrument wordt uitgezet

De volgende instellingen en data blijven behouden, zelfs als het instrument wordt uitgezet.

- Metronoomvolume
- Metronoomtel
- Aanslaggevoeligheid
- Stemmen
- Diepte van Intelligent Acoustic Control
- Intelligent Acoustic Control aan/uit
- Stereofonische optimizer aan/uit
- Bevestigingsgeluiden bij bediening aan/uit
- Automatisch uitschakelen inschakelen/uitschakelen
- Gebruikerssongdata
- Songdata (SMF-bestanden) overgebracht van een computer

De data van een gebruikerssong op een computer opslaan

Van de data die hierboven vermeld staan, kunnen alleen de gebruikerssongdata (USERSONG00.MID) worden verstuurd naar een computer en opgeslagen als een SMF-bestand. Zie het gedeelte 'Computer-related Operations' (Computergerelateerde handelingen) op de website (pagina 9) voor meer informatie.

LET OP

Opgeslagen data kunnen verloren gaan ten gevolge van een storing of foutieve handeling. Sla belangrijke data op een extern apparaat zoals een computer op.

SMF-bestanden uitwisselen tussen een computer en dit instrument

Met Musicsoft Downloader (gratis beschikbaar op de Yamaha-website) kunnen maximaal 10 SMF-bestanden worden verzonden tussen de computer en het interne geheugen van dit instrument, en omgekeerd. Zie het gedeelte 'Computer-related Operations' (Computergerelateerde handelingen) op de website (pagina 9) voor meer informatie.

OPMERKING

Sommige MIDI-bestanden in SMF-indeling 0 of 1 kunnen data bevatten die niet worden ondersteund door uw digitale piano. In dat geval worden de bestanden mogelijk niet afgespeeld zoals oorspronkelijk bedoeld.

Soorten bestanden die kunnen worden uitgewisseld met een computer

Bestanden met de extensie .mid (SMF-indeling 0 of 1)

De instellingen initialiseren

Bij deze bewerking worden alle data (behalve de songs) teruggezet naar de standaardinstellingen.

Daarvoor houdt u de (hoogste) toets C7 ingedrukt en schakelt u gelijktijdig het instrument in.

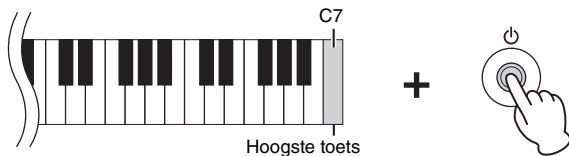

LET OP

Schakel het instrument nooit uit wanneer de initialisatiebewerking wordt uitgevoerd (terwijl de lampjes [REC], [PLAY], [+R] en [-L] knipperen).

OPMERKING

Als dit instrument vastloopt of niet juist functioneert, zet u het instrument uit en voert u vervolgens de initialisatie uit.

Problemen oplossen

Probleem	Mogelijke oorzaak en oplossing
Het instrument gaat plotseling uit.	Dit is normaal, de automatische uitschakelfunctie kan zijn ingeschakeld (pagina 13). U kunt desgewenst de automatische uitschakelfunctie uitschakelen.
Het instrument gaat niet aan.	De stekkers zijn niet correct aangesloten. Zorg ervoor dat de DC-stekker stevig in de DC IN-aansluiting op het instrument is aangesloten en dat de AC-stekker stevig op de AC-uitgang is aangesloten (pagina 12).
Er is een klik of plof te horen als het instrument wordt aan- of uitgezet.	Dit is normaal als er elektriciteit op het instrument komt te staan.
Er is ruis te horen via de luidsprekers of hoofdtelefoon.	De ruis kan het gevolg zijn van interferentie die wordt veroorzaakt door het gebruik van een mobiele telefoon in de onmiddellijke nabijheid van het instrument. Schakel de mobiele telefoon uit of plaats hem verder weg van het instrument.
Er komt ruis uit de luidsprekers van het instrument of de hoofdtelefoon als u het instrument samen met de toepassing op uw iPhone/iPad gebruikt.	Als u het instrument samen met de toepassing op uw iPhone/iPad gebruikt, adviseren we u om de modus Airplane op uw iPhone/iPad in te stellen op ON, om bijgeluiden als gevolg van communicatie te vermijden. Als Bluetooth verbonden is, wordt deze verbinding verbroken door de modus Airplane op ON te zetten; de verbinding kan worden hersteld door opnieuw verbinding te zoeken.
Het totale volume is laag of er is geen geluid te horen.	Het mastervolume staat te laag. Stel het met de knop [MASTER VOLUME] in op een geschikt niveau (pagina 12).
	Zorg ervoor dat er geen hoofdtelefoon of conversieadapter is aangesloten op de [PHONES]-aansluiting (pagina 13).
	Zorg ervoor dat de lokale besturing is ingeschakeld. Raadpleeg het document 'MIDI Reference' (MIDI-naslaginformatie) voor meer informatie (pagina 9).
De pedalen doen het niet.	Het pedaalsnoer is mogelijk niet goed aangesloten op de [TO PEDAL]-aansluiting. Steek de stekker van het pedaalsnoer helemaal in de aansluiting tot het metalen gedeelte van de stekker niet meer zichtbaar is (pagina 32).
Het demperpedaal werkt niet zoals verwacht.	Het demperpedaal was ingedrukt terwijl het instrument werd ingeschakeld. Dit is geen storing. Laat het pedaal los en druk het opnieuw in om de functie terug te zetten.

Montage van keyboardstandaard

In deze afbeeldingen wordt de YDP-143 weergegeven.

⚠️ VOORZICHTIG

- Let erop dat u geen onderdelen door elkaar haalt en zorg ervoor dat alle onderdelen in de juiste richting worden geplaatst. Houd bij de montage van het apparaat de onderstaande volgorde aan.
- De montage moet door ten minste twee personen worden uitgevoerd.
- Zet het apparaat in elkaar op een harde en vlakke ondergrond met voldoende ruimte.
- Gebruik alleen de meegeleverde schroeven en plaats schroeven met de juiste afmetingen in de juiste openingen. Door het gebruik van onjuiste schroeven kan het instrument beschadigd of defect raken.
- Zorg ervoor dat u alle schroeven goed vastdraait bij het voltooien van de montage van het apparaat.
- Voor demontage draait u de onderstaande volgorde om.

Zorg dat u een kruiskopschroevendraaier (+) van het juiste formaat bij de hand hebt.

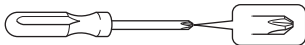

Haal alle onderdelen uit de verpakking en controleer of u alle onderdelen hebt.

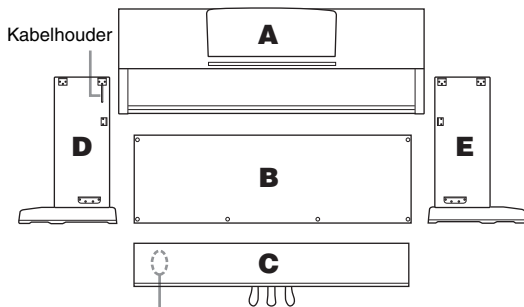

Opgesloten pedaalsnoer (binnenin)



Netadapter (YDP-163)



Netsnoer (YDP-163)



Netadapter (YDP-143)

* Mogelijk wordt de adapter in uw regio niet meegeleverd of ziet deze er anders uit dan in de bovenstaande illustratie. Neem hiervoor contact op met uw Yamaha-dealer.

Schroevenset

- ① 4 lange schroeven van 6 × 20 mm



- ③ 2 dunne schroeven van 4 × 12 mm



- ② 4 korte schroeven van 6 × 16 mm



- ④ 4 zelftappende schroeven van 4 × 20 mm



Ophangbeugelset voor de hoofdtelefoon (alleen YDP-163)

Dunne schroeven van Hoofdtelefoonophangbeugel 4 × 10 mm



1. Nadat u het opgerolde pedaalsnoer hebt losgemaakt van C, bevestigt u C op D en E en draait u de schroeven (1-3) vast.

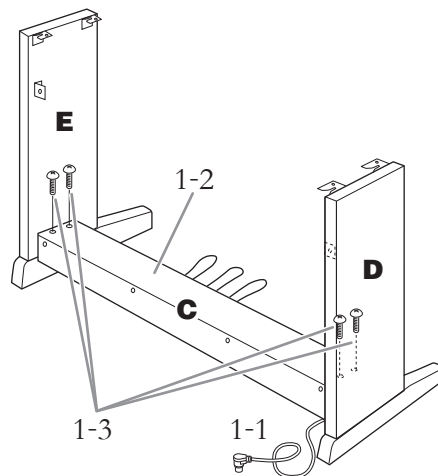

- 1-1 Haal het opgerolde pedaalsnoer los en leg dit uit.

Maak de twee vinylbandjes los.

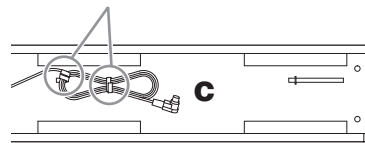

- 1-2 Breng D en E op één lijn met de uiteinden van C.

- 1-3 Bevestig D en E aan C door de lange schroeven ① (6 × 20 mm) met de hand aan te draaien.

2. Bevestig B.

Afhankelijk van het model van de digitale piano die u hebt aangeschaft, kan de kleur van het oppervlak aan één kant van B anders zijn dan de kleur aan de andere kant. In dat geval plaatst u B zo dat de kant met de kleur die overeenkomt met D en E in de richting van de speler wijst.

- 2-1 Plaats de onderkant van B op de voeten van D en E, en maak dan de bovenkant aan D en E vast.
- 2-2 Bevestig de bovenkant van B op D en E door de dunne schroeven ③ (4 × 12 mm) met de hand aan te draaien.
- 2-3 Terwijl u vanaf de buitenkant tegen het onderste deel van D en E duwt, bevestigt u de onderste uiteinden van B met twee zelftappende schroeven ④ (4 × 20 mm).
- 2-4 Steek de overige twee zelftappende schroeven ④ (4 × 20 mm) in de overige twee schroefgaten om B te bevestigen.
- 2-5 Draai de schroeven aan de bovenkant van B die u in stap 2-2 hebt aangebracht, goed vast.

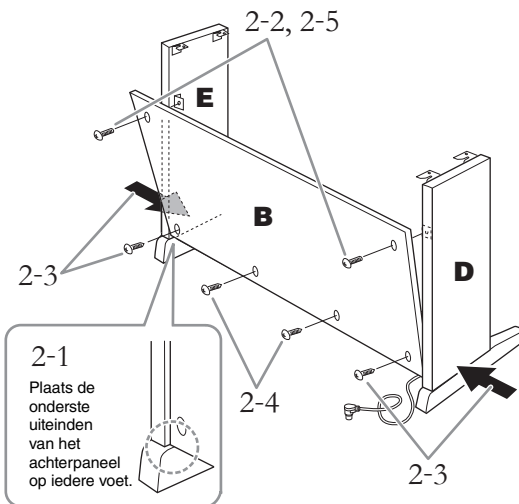

3. Zet C vast.

Draai de schroeven van C, die u in stap 1-3 hebt aangebracht, goed vast.

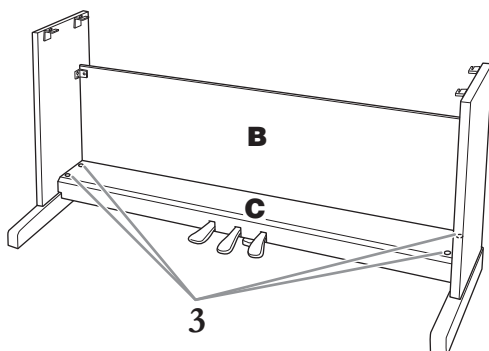

4. Plaats A.

Zorg ervoor dat u uw handen ten minste 10 cm van de einden van A afhoudt, als u dit op zijn plaats brengt.

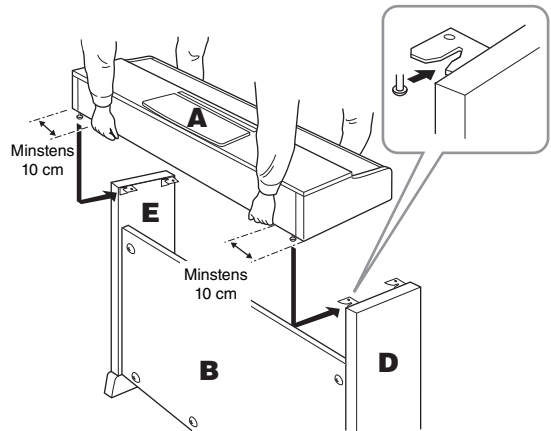

⚠ VOORZICHTIG

- Vingers kunnen bekneld raken tussen het hoofdapparaat en de achter- of zijpanelen. Wees extra voorzichtig en laat het hoofdapparaat niet vallen.
- Houd het toetsenbord uitsluitend vast zoals getoond in de afbeelding.

5. Zet A vast.

- 5-1 Plaats A zo dat A van voren af gezien aan weerszijden evenveel uitsteekt buiten D en E.
- 5-2 Zet A vast vanaf de voorkant met de korte schroeven ② (6 × 16 mm).

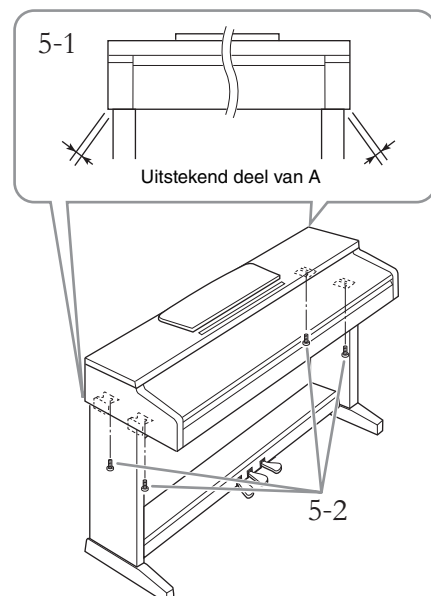

6. Sluit het pedaalsnoer en de netadapter aan.

- 6-1 Steek de stekker van het pedaalsnoer in de [TO PEDAL]-aansluiting op het achterpaneel.
- 6-2 Draai de kabelhouder stevig rond het pedaalsnoer. De kabelhouder is op D bevestigd.
- 6-3 Steek de stekker van de netadapter in de DC IN-aansluiting op het achterpaneel.

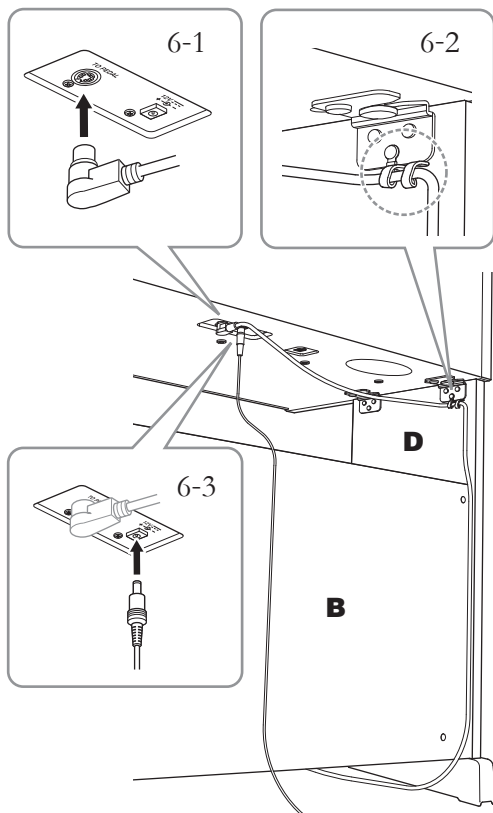

Steek de plug van het pedaalsnoer in de aansluiting tot het metalen gedeelte van de plug niet meer zichtbaar is. Anders werkt het pedaal mogelijk niet goed.

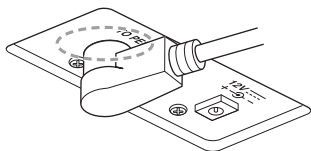

7. Stel de stabilisator in.

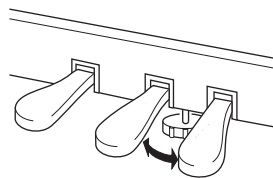

Draai aan de stabilisator totdat deze een stevig contact maakt met het vloerooppervlak.

(alleen YDP-163)

8. Bevestig de hoofdtelefoonophangbeugel.

Gebruik de bijgeleverde twee schroeven (4 × 10 mm) om de beugel te bevestigen, zoals in de afbeelding wordt weergegeven.

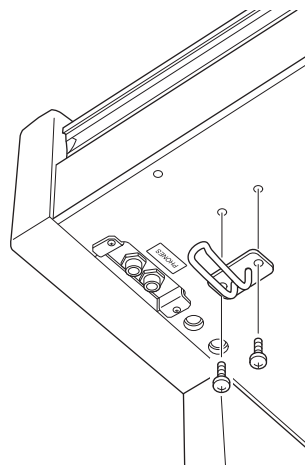

LET OP

Hang niets anders aan de beugel dan een hoofdtelefoon. Als u dat wel doet, kan het instrument of de beugel beschadigd raken.

Controleer na het monteren de onderstaande punten.

- **Zijn er onderdelen overgebleven?**
→ Loop de montage-instructies nog eens na en herstel eventuele fouten.
- **Staat het instrument niet in de draaicirkel van deuren en/of andere beweegbare voorwerpen?**
→ Zet het instrument op een geschikte locatie.
- **Maakt het instrument een rammelend geluid wanneer u het beweegt?**
→ Draai alle schroeven stevig aan.
- **Rammelt de pedalenconsole of geeft deze mee als u de pedalen indrukt?**
→ Draai aan de stabilisator totdat deze stevig contact maakt met de vloer.
- **Zijn de stekker van het pedaalsnoer en de stekker van de adapter correct aangesloten?**
→ Controleer de aansluitingen.

Bij het verplaatsen**⚠ VOORZICHTIG**

Als u het instrument na montage wilt verplaatsen, houdt u het altijd vast aan de onderkant van het hoofdapparaat. Houd nooit de toetsenklep of de bovenzijde van het instrument vast. Als u het instrument niet goed vasthoudt, kan het beschadigd raken of kunt u persoonlijk letsel oplopen.

LET OP

Draai aan de stabilisator onder de pedaleenheid tot deze loskomt van de vloer. Contact met de stabilisator kan schade aan de vloer veroorzaken.

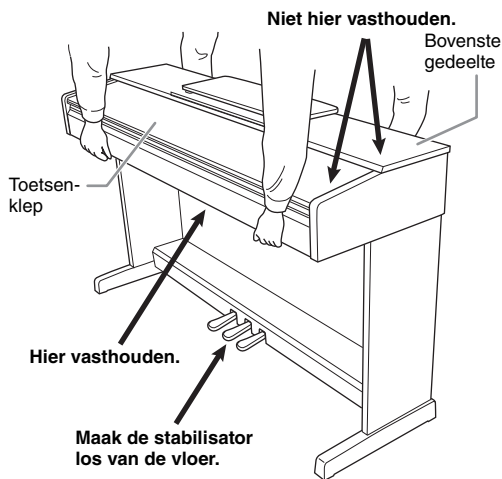
**Transporteren**

Als u verhuist, kunt u het instrument samen met uw andere bezittingen transporteren. U kunt het instrument in zijn geheel (gemonteerd) vervoeren of demonteren en de onderdelen apart vervoeren. Transporteer het toetsenbord horizontaal. Zet het toetsenbord niet tegen een wand en zet het niet op zijn kant. Stel het instrument niet bloot aan overmatige trillingen of schokken. Controleer na vervoer van het gemonteerde instrument of alle schroeven nog goed vastzitten.

⚠ VOORZICHTIG

Als het hoofdapparaat een krakend geluid maakt of wankel aanvoelt wanneer u op het toetsenbord speelt, raadpleeg dan de montageschema's en draai alle schroeven steviger aan.

Specificaties

Items		YDP-163	YDP-143
Grootte/gewicht	Breedte	1.357 mm	
	Hoogte (Met muziekstandaard omhooggeklapt)	849 mm (1.003 mm)	815 mm (969 mm)
	Diepte	422 mm	
	Gewicht	42,0 kg	38,0 kg
Bedieningsinterface	Toetsenbord	Aantal toetsen	88
		Type	GH3-toetsenbord met toetsbedekking van synthetisch ivoor
		Aanslagrespons	Hard/Medium/Soft/Fixed
	Pedaal	Aantal pedalen	3
		Half-pedaal	Ja (demper)
		Functies	Demper, Sostenuto, Soft
Paneeltaal	Engels		
Kast	Type toetsenklep	Schuiven	
	Muziekstandaard	Ja	
Voices	Toongeneratie	Pianogeluid	
	Piano-effect	Demperresonantie	
	Polyfonie	Aantal polyfonie (max.)	192
	Vooraf ingesteld	Aantal voices	10
Effecten	Typen	Reverb	4 typen
		Intelligente akoestische regeling (IAC)	Ja
		Stereofonische optimizer	Ja
	Functies	Dual	Ja
		Duo	Ja
Opnemen/afspelen (enkel MIDI-data; audio niet ondersteund)	Vooraf ingesteld	Aantal vooraf ingestelde songs	10 demosongs, 50 vooraf ingestelde pianosongs
		Aantal songs	1
	Opnemen	Aantal tracks	2
		Datacapaciteit	100 kB/song (ongeveer 11.000 noten)
	Compatibele data-indeling	Opnemen	SMF (indeling 0)
	Afspelen	SMF (indeling 0 en 1)	
Functies	Algemene functies	Metronoom	Ja
		Tempo	5 – 280
		Transponeren	-6 – 0 – +6
		Stemmen	414,8 – 440,0 – 466,8 Hz
Opslag en aansluitingen	Opslag	Intern geheugen	Totale maximumgrootte ongeveer 900 KB (Gebruikerssong: Eén song ongeveer 100 KB Songdata uit een computer inladen: max. 10 songs)
		Hoofdtelefoon	Standaard stereo hoofdtelefoonaansluiting (x 2)
	Aansluitingen	USB TO HOST	Ja
Geluidssysteem	Versterkers	20 W x 2	6 W x 2
	Luidsprekers	Ovaal (12 cm x 6 cm) x 2	
	Akoestische optimizer	Ja	
Spanningsvoorziening	Adapter	PA-300C of een door Yamaha aanbevolen equivalent	PA-150 of een door Yamaha aanbevolen equivalent
	Stroomverbruik	12 W (Bij gebruik van een PA-300C-netadapter)	8 W (Bij gebruik van een PA-150-netadapter)
	Automatisch uitschakelen	Ja	
Meegeleverde accessoires	Gebruikershandleiding, '50 Greats for the Piano' (muziekboek), Quick Operation Guide (Beknopte handleiding), bank (meegeleverd of niet, verschilt per land/regio), online productregistratie, netadapter: PA-300C of een equivalent, netsnoer (meegeleverd of niet, verschilt per land/regio)		Gebruikershandleiding, '50 Greats for the Piano' (muziekboek), Quick Operation Guide (Beknopte handleiding), bank (meegeleverd of niet, verschilt per land/regio), online productregistratie, netadapter: PA-150 of een equivalent (meegeleverd of niet, verschilt per land/regio)
Afzonderlijk verkrijgbare accessoires (beschikbaarheid verschilt per land/regio.)	HPH-150/100/50-hoofdtelefoon, netadapter PA-300C of een equivalent, UD-BT01 draadloze MIDI-adapter		HPH-150/100/50-hoofdtelefoon, netadapter: PA-150 of een door Yamaha aanbevolen equivalent, UD-BT01 draadloze MIDI-adapter

* De inhoud van deze handleiding geldt voor de meest recente specificaties op de datum dat de handleiding werd gepubliceerd. Voor de meest recente handleiding gaat u naar de website van Yamaha, waar u het bestand met de handleiding kunt downloaden. Aangezien specificaties, apparatuur en afzonderlijk verkochte accessoires kunnen verschillen per gebied, kunt u het beste contact opnemen met uw Yamaha-leverancier.

Index

Nummers

50 vooraf ingestelde songs24

A

Aanslaggevoeligheid16

Accessoires9

Afspelen 19, 24, 26

Automatisch uitschakelen13

B

Bedieningspaneel en aansluitingen10

Bevestigingsgeluiden bij bediening16

C

Computer-related Operations
(Computergerelateerde handelingen)9

D

Demosongs19

Demperpedaal15

Demperresonantie15

Digital Piano Controller (Digitale
pianoregelaar)9

Dual-modus22

Duo23

E

Een back-up maken van data28

G

Gebruikerssong26

H

Half-pedaal15

Handleidingen9

Hoofdtelefoon13

Hz (Hertz)21

I

Initialiseren28

Intelligente akoestische regeling (IAC)14

iPhone/iPad Connection Manual (Handleiding
voor het aansluiten van een iPhone/iPad)9

L

Lijst met demosongs19

Lijst met reverbtypen20

Linkerhandpartij25

M

Metronoom17

MIDI Basics (MIDI-basiskennis)9

MIDI Reference (MIDI-naslaginformatie)9

Muziekstandaard11

N

Netadapter 9

O

Octaaf22

Oefenen25

Onlinehandleidingen (PDF) 9

Opnemen26

P

Pedalen 15

POWER-indicator 12

Q

Quick Operation Guide (Beknopte
handleiding) 9

Quick Play25

R

Rechterhandpartij25

Reverb20

Reverbdiepte20

Reverbtype20

S

SMF-bestanden28

Softpedaal 15

Sostenutpedaal 15

Stemmen21

Stereofonische optimizer 13

T

Tel 17

Tempo 17

Toetsenklep 11

Toonhoogte21

Transponeren21

U

USB TO HOST 10

V

Verwijderen27

Voeding 12

Voice 18

Voicelijst 18

Volume 12, 17

Vooraf ingestelde songs 24

NORTH AMERICA

CANADA

Yamaha Canada Music Ltd.
135 Milner Avenue, Toronto, Ontario M1S 3R1,
Canada
Tel: +1-416-298-1311

U.S.A.

Yamaha Corporation of America
6600 Orangethorpe Avenue, Buena Park, CA 90620,
U.S.A.
Tel: +1-714-522-9011

CENTRAL & SOUTH AMERICA

MEXICO

Yamaha de México, S.A. de C.V.
Av. Insurgentes Sur 1647 Piso 9, Col. San José
Insurgentes, Delegación Benito Juárez, México,
D.F., C.P. 03900
Tel: +52-55-5804-0600

BRAZIL

Yamaha Musical do Brasil Ltda.
Rua Fidêncio Ramos, 302 – Cj 52 e 54 – Torre B –
Vila Olímpia – CEP 04551-010 – São Paulo/SP,
Brazil
Tel: +55-11-3704-1377

ARGENTINA

**Yamaha Music Latin America, S.A.,
Sucursal Argentina**
Olga Cossetini 1553, Piso 4 Norte,
Madero Este-C1107CEK,
Buenos Aires, Argentina
Tel: +54-11-4119-7000

VENEZUELA

Yamaha Musical de Venezuela, C.A.
AV. Manzanares, C.C. Manzanares Plaza,
Piso 4, Oficina 0401, Baruta, Caracas, Venezuela
Tel: +58-212-943-1877

PANAMA AND OTHER LATIN

AMERICAN COUNTRIES/ CARIBBEAN COUNTRIES

Yamaha Music Latin America, S.A.
Edif. Torre Banco General, F7, Urb. Marbella,
Calle 47 y Aquilino de la Guardia, Panama,
P.O.Box 0823-05863, Panama, Rep.de Panama
Tel: +507-269-5311

EUROPE

THE UNITED KINGDOM/IRELAND

Yamaha Music Europe GmbH (UK)
Sherbourne Drive, Tibbrook, Milton Keynes,
MK7 8BL, U.K.
Tel: +44-1908-366700

GERMANY

Yamaha Music Europe GmbH
Siemensstrasse 22-34, 25462 Rellingen, Germany
Tel: +49-4101-303-0

SWITZERLAND/LIECHTENSTEIN

**Yamaha Music Europe GmbH, Rellingen,
Branch Switzerland in Zürich**
Seefeldstrasse 94, 8008 Zürich, Switzerland
Tel: +41-44-3878080

AUSTRIA

Yamaha Music Europe GmbH, Branch Austria
Schleiergasse 20, 1100 Wien, Austria
Tel: +43-1-60203900

CZECH REPUBLIC/HUNGARY/ ROMANIA/SLOVAKIA/SLOVENIA

Yamaha Music Europe GmbH, Branch Austria
Schleiergasse 20, 1100 Wien, Austria
Tel: +43-1-60203900

POLAND/LITHUANIA/LATVIA/ ESTONIA

Yamaha Music Europe GmbH
Sp.z o.o. Oddzial w Polsce
ul. Wrotkowa 14, 02-553 Warsaw, Poland
Tel: +48-22-880-08-88

BULGARIA

Dinacord Bulgaria LTD.
Bul. Iskarsko Schose 7 Targowski Zentar Evropa
1528 Sofia, Bulgaria
Tel: +359-2-978-20-25

MALTA

Olimpus Music Ltd.
Valletta Road, Mosta MST9010, Malta
Tel: +356-2133-2093

NETHERLANDS/BELGIUM/ LUXEMBOURG

Yamaha Music Europe, Branch Benelux
Clarissenhof 5b, 4133 AB Vianen, The Netherlands
Tel: +31-347-358040

FRANCE

Yamaha Music Europe
7 rue Ambroise Croizat, Zone d'activités de Pariest,
77183 Croissy-Beaubourg, France
Tel: +33-1-6461-4000

ITALY

Yamaha Music Europe GmbH, Branch Italy
Viale Italia 88, 20020, Lainate (Milano), Italy
Tel: +39-02-93577-1

SPAIN/PORTUGAL

**Yamaha Music Europe GmbH Ibérica, Sucursal
en España**
Ctra. de la Corona km. 17.200, 28231
Las Rozas de Madrid, Spain
Tel: +34-91-639-88-88

GREECE

Philippos Nakas S.A. The Music House
19th km. Leof. Lavriou 190 02 Peania – Attiki,
Greece
Tel: +30-210-6686260

SWEDEN

**Yamaha Music Europe GmbH Germany filial
Scandinavia**
JA Wettergrensgata 1, 400 43 Göteborg, Sweden
Tel: +46-31-89-34-00

DENMARK

**Yamaha Music Denmark,
Fillial of Yamaha Music Europe GmbH, Tyskland**
Generatorvej 8C, ST. TH., 2860 Søborg, Denmark
Tel: +45-44-92-49-00

FINLAND

F-Musiikki Oy
Antaksentie 4
FI-01510 Vantaa, Finland
Tel: +358 (0)96185111

NORWAY

**Yamaha Music Europe GmbH Germany -
Norwegian Branch**
Grini Næringspark 1, 1361 Østerås, Norway
Tel: +47-6716-7800

ICELAND

Hljodfaerahusid Ehf.
Sidumula 20
IS-108 Reykjavik, Iceland
Tel: +354-525-5050

CROATIA

Euro Unit D.O.O.
Slakovec 73
40305 Nedelisce
Tel: +38540829400

RUSSIA

Yamaha Music (Russia) LLC.
Room 37, entrance 7, bld. 7, Kievskaya street,
Moscow, 121059, Russia
Tel: +7-495-626-5005

OTHER EUROPEAN COUNTRIES

Yamaha Music Europe GmbH
Siemensstrasse 22-34, 25462 Rellingen, Germany
Tel: +49-4101-303-0

AFRICA

Yamaha Music Gulf FZE
JAFZA-16, Office 512, P.O.Box 17328,
Jebel Ali FZE, Dubai, UAE
Tel: +971-4-801-1500

MIDDLE EAST

TURKEY

Yamaha Music Europe GmbH
Merkezî Almanyâ Türkiye İstanbul Şubesi
Maslak Meydanı Sokak, Spring Giz Plaza Bagimsiz
Böl. No:3, Şanyer İstanbul, Turkey
Tel: +90-212-999-8010

CYPRUS

Nakas Music Cyprus Ltd.
Nikis Ave 2k
1086 Nicosia
Tel: +357-22-511080

Major Music Center

21 Ali Riza Ave. Ortakoy
P.O.Box 475 Nicosia, Cyprus
Tel: (392) 227 9213

OTHER COUNTRIES

Yamaha Music Gulf FZE
JAFZA-16, Office 512, P.O.Box 17328,
Jebel Ali FZE, Dubai, UAE
Tel: +971-4-801-1500

ASIA

THE PEOPLE'S REPUBLIC OF CHINA

Yamaha Music & Electronics (China) Co., Ltd.
2F, YunhedaSha, 1818 Xinzha-lu, Jingan-qu,
Shanghai, China
Tel: +86-400-051-7700

HONG KONG

Tom Lee Music Co., Ltd.
11/F., Silvercord Tower 1, 30 Canton Road,
Tsimshatsui, Kowloon, Hong Kong
Tel: +852-2737-7688

INDIA

Yamaha Music India Private Limited
Spazedge Building, Ground Floor, Tower A,
Sector-47, Gurgaon- Sohna Road, Gurgaon-122002,
Haryana, India
Tel: +91-124-485-3300

INDONESIA

PT. Yamaha Musik Indonesia (Distributor)
Yamaha Music Center Bldg. Jalan Jend. Gatot
Subroto Kav. 4, Jakarta 12930, Indonesia
Tel: +62-21-520-2577

KOREA

Yamaha Music Korea Ltd.
8F, Dongsung Bldg. 21, Teheran-ro 87-gil,
Gangnam-gu, Seoul, 135-880, Korea
Tel: +82-2-3467-3300

MALAYSIA

Yamaha Music (Malaysia) Sdn. Bhd.
No.8, Jalan Perbandaran, Kelana Jaya, 47301
Petaling Jaya, Selangor, Malaysia
Tel: +60-3-78030900

SINGAPORE

Yamaha Music (Asia) Private Limited
Block 202 Hougang Street 21, #02-00,
Singapore 530202, Singapore
Tel: +65-6740-9200

TAIWAN

Yamaha Music & Electronics Taiwan Co., Ltd.
2F., No.1, Yuandong Rd. Banqiao Dist.
New Taipei City 22063, Taiwan
Tel: +886-2-7741-8888

THAILAND

Siam Music Yamaha Co., Ltd.
3, 4, 15, 16th Fl., Siam Motors Building,
891/1 Rama 1 Road, Wangmai,
Pathumwan, Bangkok 10330, Thailand
Tel: +66-2215-2622

VIETNAM

Yamaha Music Vietnam Company Limited
15th Floor, Nam A Bank Tower, 201-203 Cach
Mang Thang Tam St., Ward 4, Dist.3,
Ho Chi Minh City, Vietnam
Tel: +84-8-3818-1122

OTHER ASIAN COUNTRIES

<http://asia.yamaha.com>

OCEANIA

AUSTRALIA

Yamaha Music Australia Pty. Ltd.
Level 1, 99 Queensbridge Street, Southbank,
Vic. 3006, Australia
Tel: +61-3-9693-5111

NEW ZEALAND

Music Works LTD
P.O.BOX 6246 Wellesley, Auckland 4680,
New Zealand
Tel: +64-9-634-0099

COUNTRIES AND TRUST

TERRITORIES IN PACIFIC OCEAN

<http://asia.yamaha.com>

Yamaha Global Site
<http://www.yamaha.com/>

Yamaha Downloads
<http://download.yamaha.com/>