



Digital Sound Projector

YSP-1600

Gebruikershandleiding

Lees de meegeleverde "Snelgids" voor u dit toestel gaat gebruiken.

Nederlands

INHOUD

Meegeleverde accessoires	4
De afstandsbediening voorbereiden	4

FUNCTIES 5

Wat kunt u doen met dit toestel	5
Werken met nuttige apps	6
Bedieningsorganen en functies	7

VOORBEREIDINGEN 11

Algemene instelprocedure	11
1 Installatie	12
Opzetten van de antenne	13
Het toestel aan de wand bevestigen	14
2 Aansluiten van een tv	15
3 Aansluiten van weergave-apparatuur	16
4 Andere verbindingen	17
Aansluiten van een externe subwoofer	17
Netwerkverbindingen via bedrading	17
5 Het netsnoer aansluiten	17
6 Begininstellingen	18
Het menu scherm op de tv weergeven	18
De taal voor het menu selecteren	19
Instellen van de surroundweergave voor de installatiepositie	19
Het toestel bedienen met de afstandsbediening van de tv (HDMI instelling of HDMI Control)	20

WEERGAVE 22

Basishandelingen voor de weergave	22
Uw geluidsvoorkeuren instellen	23
Een surroundweergave selecteren	23
2-kanaalsweergave (stereoweergavemodus)	23
Het volume regelen voor elk kanaal	24
Informatie over de geluidsweergave bekijken	24
Duidelijke weergave van de menselijke stem (CLEAR VOICE)	25
Draadloze audioweergave via een Bluetooth verbinding	26
Luisteren naar muziek van een Bluetooth apparaat	27
Luisteren naar audio via Bluetooth luidsprekers of hoofdtelefoon (zenden)	29
Afsluiten van de Bluetooth verbinding	30

NETWERKEN 31

Verbinding maken met een netwerk	31
Netwerkverbindingen via bedrading	31
Draadloos netwerk	32
Het toestel verbinden met een draadloos netwerk	32
Een mobiel apparaat direct met het toestel verbinden (Wireless Direct)	40
Weergeven van muziek die is opgeslagen op mediaservers (pc's/NAS)	42
Instelling media delen	42
Weergeven van muziekbestanden	42
Luisteren naar internetradio	43
Weergeven van internetradio	43
Registreren van uw favoriete internetradiozenders	43
Muziek weergeven met AirPlay	45
Weergave van muziek van iTunes/iPod	45
Weergeven van muziek die is opgeslagen op mobiele apparatuur	47
Een mobiel apparaat gebruiken om songs weer te geven	47

INSTELLINGEN 48



Instelmenu	48
Het instelmenu instellen	48
Instelmenulijst	49
Geluid	50
HDMI	51
Functie	52
Informatie	53
Netwerk	54
Bluetooth	57
Een tv bedienen met behulp van de TV Remote	
Repeaterfunctie van het toestel	58
Bijwerken van de firmware van het toestel	59
"Netwerk-update" in het instelmenu gebruiken om de firmware bij te werken	59
Bijwerken van de firmware met behulp van een USB-geheugenstick	60
Initialiseren van de instellingen van het toestel	61
Initialiseren van de basisinstellingen van het toestel	61
Initialiseren van de netwerkinstellingen	61

APPENDIX 62

Problemen oplossen	62
Algemeen	62
<i>Bluetooth</i>	64
Afstandsbediening	65
Netwerk	66
Wanneer het surroundeffect niet sterk genoeg is	68
Installeren van de YRB-100	68
Basiskennis surroundweergave	69
Wat is surroundweergave?	69
Wat is een Digital Sound Projector?	69
Yamaha's audiatechnologieën	69
Woordenlijst	70
Audio-/video-informatie	70
Netwerkinformatie	70
Technische gegevens	71
Beschikbare signaalinformatie	72
Index	74

Over deze handleiding

- In deze handleiding worden handelingen die kunnen worden uitgevoerd met de toetsen op het voorpaneel of de afstandsbediening uitgelegd aan de hand van de afstandsbediening.

-  geeft aan dat er aanvullende uitleg is om het toestel nog beter te kunnen gebruiken.
-  wijst op voorzorgsmaatregelen bij het gebruik van het toestel en op functiebeperkingen.

Meegeleverde accessoires

Controleer of u alle volgende items inderdaad ontvangen hebt voor u het toestel gaat aansluiten.

YSP-1600

Het toestel



Meegeleverde accessoires

Afstandsbediening



Batterijen
(AAA, R03, UM-4; x2)

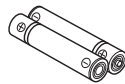

Optische kabel
(1,5 m)



Accessoires om het toestel aan de wand te bevestigen

Sjabloon



Beugels (x2)

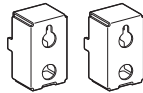

Schroeven (M4 x 12 mm; x4)



Gebruikershandleiding
CD-ROM

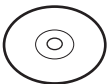

Snelgids



MusicCast
Installatiehandleiding



- Afhankelijk van de gemaakte verbindingen is het mogelijk dat de meegeleverde optische kabel niet nodig is.

De afstandsbediening voorbereiden

Alvorens batterijen te plaatsen of de afstandsbediening te gebruiken, moet u de voorzorgsmaatregelen aangaande de batterijen en de afstandsbediening lezen in "Snelgids" (afzonderlijk boekje).

De batterijen plaatsen

Verwijder de beschermfolie voor u het toestel gaat gebruiken.

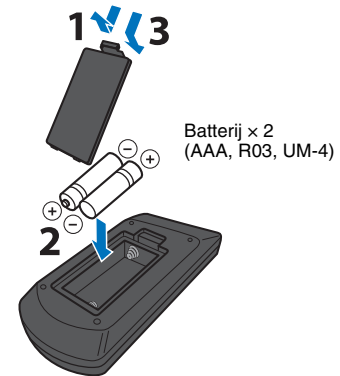
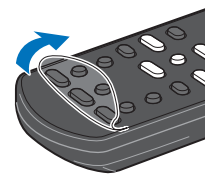

Bedieningsbereik

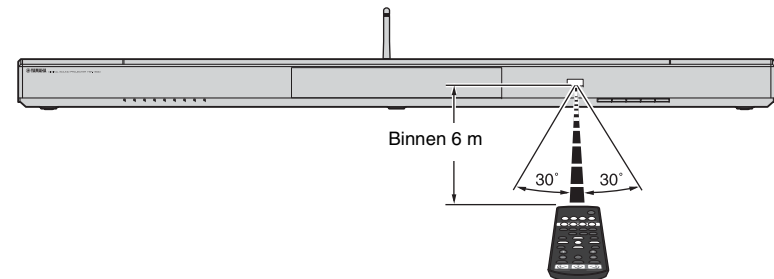

FUNCTIES

Wat kunt u doen met dit toestel

Geluidsbundels worden weerkaatst via de wanden door gebruik te maken van unieke surroundgeluidsformaten en technieken zodat de luisteraars kunnen genieten van hun favoriete akoestische omgeving.

- Geniet van realistische surroundweergave met vijf standen: **MOVIE, MUSIC, SPORTS, GAME, TV PROGRAM (CINEMA DSP)** ➔ p. 23
- Duidelijke weergave van gesproken tekst (dialogo, commentaar enz.; **CLEAR VOICE**) ➔ p. 25

Achtereenvolgende bediening van een tv, dit toestel en BD/DVD-speler (HDMI instelling)

➔ p. 20

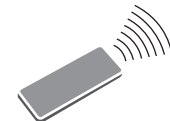

Afstandsbediening van de tv

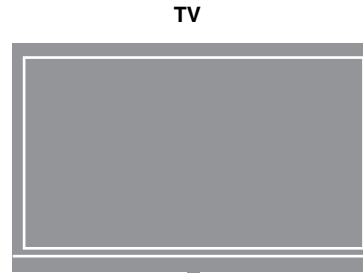

TV

HDMI instelling

Audio

Audio/Video



Het toestel

HDMI instelling

Audio/Video



BD/DVD-speler



De afstandsbediening van dit toestel

Werken met speciale apps

➔ p. 6

Audio

Bediening

Bediening

Audio

Audio

Mobiele apparatuur

Mobiele apparatuur

Bluetooth hoofdtelefoon

Grote verscheidenheid aan ondersteunde inhoud

- Mediaserver (pc/NAS) ➔ p. 42
- Internetradio ➔ p. 43
- AirPlay ➔ p. 45
- Muziek die is opgeslagen op mobiele apparatuur ➔ p. 47



Netwerkinhoud

Geeft audio weer van Bluetooth® apparatuur

➔ p. 27

Luister naar door het toestel ontvangen audio met een Bluetooth hoofdtelefoon of met luidsprekers

➔ p. 29

Werken met nuttige apps

U kunt het toestel bedienen en programmeren, of materiaal streamen via het toestel, door de gratis speciaal voor deze doelen gemaakte apps, MusicCast CONTROLLER en HOME THEATER CONTROLLER (WLAN) te installeren op een mobiel apparaat zoals een smartphone. Zoek voor details naar MusicCast CONTROLLER en HOME THEATER CONTROLLER (WLAN) in de App Store of op Google Play.

MusicCast CONTROLLER

Deze app stelt u in staat om digitaal gedistribueerd materiaal en streaming diensten weer te geven via het toestel.



- In deze handleiding worden iOS en Android mobiele apparatuur gezamenlijk aangeduid als "mobiele apparatuur". Het specifieke type mobiele apparatuur wordt als dat nodig is in de uitleg aangegeven.

MusicCast CONTROLLER mogelijkheden

- Songs die zijn opgeslagen op computers (servers) weergeven
- Een internetradiozender selecteren
- Muziek die is opgeslagen op mobiele apparatuur weergeven
- Audio ontvangen en herverdelen tussen het toestel en andere Yamaha netwerk A/V-apparatuur Zie de MusicCast Installatiehandleiding voor details.

HOME THEATER CONTROLLER (WLAN)

Deze app stelt u in staat om specifieke instellingen, zoals geluidsbundels, te configureren.

Bedieningsorganen en functies

Voorpaneel

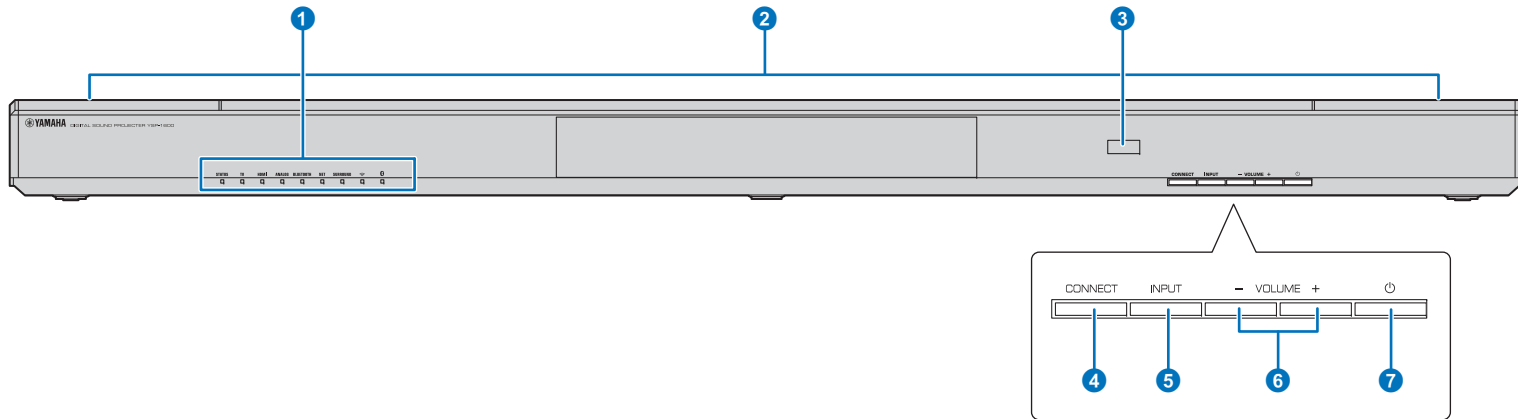

1 Indicators

Geven de status van het toestel aan (p. 8). De indicators zullen automatisch dimmen als er 5 seconden lang geen handelingen worden uitgevoerd.



- “Dimmer” kan de helderheid van het display op het voorpaneel regelen via het instelmenu (p. 52).

2 Dubbele ingebouwde subwoofers

De ingebouwde subwoofers bevinden zich in het bovenste gedeelte van het toestel.

3 Afstandsbedieningssensor

Voor het ontvangen van de infraroodsignalen van de afstandsbediening (p. 10).

Voor het ontvangen van de infraroodsignalen van de afstandsbediening van de tv wanneer de functie TV Remote Repeater is ingeschakeld (p. 58).

4 CONNECT-toets

Hiermee kunt u het toestel laten bedienen door de speciale MusicCast CONTROLLER app voor mobiele apparatuur. Zie MusicCast Installatiehandleiding voor details.

5 INPUT-toets

Hiermee selecteert u de audiosignaalbron (p. 22).

6 VOLUME (+/-)-toetsen

Hiermee kunt u het volume van het toestel regelen (p. 22).

7 -toets

Hiermee zet u het toestel aan/uit.



- Wanneer het toestel uit staat, verbruikt het nog steeds een heel klein beetje stroom, zodat er gereageerd kan worden op eventueel binnenkomende HDMI-signalen, of op de infraroodsignalen van de afstandsbediening.

Indicators

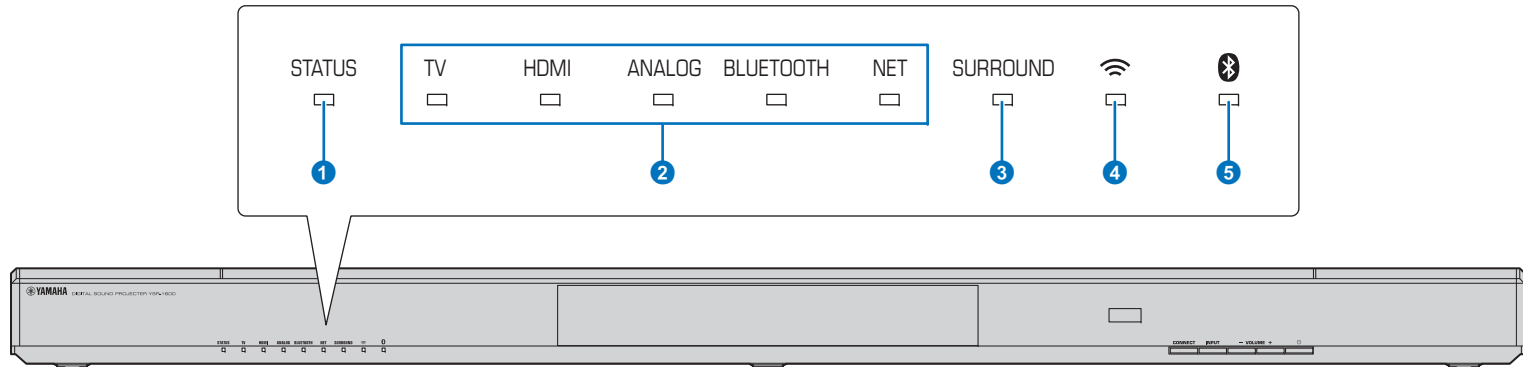

1 STATUS-indicator

De STATUS-indicator toont de aan/uit status van het toestel.

STATUS Brandt groen: Het toestel staat aan

STATUS Brandt rood: Het toestel staat uit (met HDMI instelling of Network Standby ingeschakeld)

STATUS Uit: Het toestel staat uit

2 Audio-ingangsindicator

De bijbehorende indicator brandt om aan te geven welke audio-sigitaalbron is geselecteerd.

Voorbeeld: wanneer de tv is geselecteerd

TV HDMI ANALOG BLUETOOTH NET

Brandt	Weer te geven signaalbron
TV	Tv-audio
HDMI	Audio van een apparaat dat is verbonden met de HDMI IN-aansluiting
ANALOG	Audio van een apparaat dat is verbonden met de ANALOG-ingangsaansluiting
BLUETOOTH	Audio van een <i>Bluetooth</i> apparaat
NET	Audio ontvangen via een netwerk

3 SURROUND-indicator

Brandt wanneer surroundweergave is geselecteerd en gaat uit wanneer stereoweergave is geselecteerd.

SURROUND Brandt wanneer de MOVIE, MUSIC, SPORTS, GAME, of TV PROGRAM-toets op de afstandsbediening wordt ingedrukt (surroundweergave).

SURROUND Gaat uit wanneer de STEREO-toets op de afstandsbediening wordt ingedrukt (stereoweergave).

4 Wi-Fi-indicator

Brandt wanneer het toestel is verbonden met een draadloos netwerk; gaat uit wanneer de verbinding wordt verbroken (p. 32).

5 Bluetooth-indicator

Brandt blauw wanneer het toestel is verbonden met een *Bluetooth* apparaat; gaat uit wanneer de *Bluetooth* verbinding wordt verbroken (p. 26).

Andere aanduidingen

Naast de aanduidingen die worden uitgelegd op 1–5, kunnen er andere indicators op het voorpaneel gaan branden of knipperen om de bedieningstoestand en instellingen aan te geven.

In deze handleiding worden de volgende afbeeldingen voor de negen belangrijkste indicators gebruikt ter illustratie.

: Uit

: Brandt

: Knippert

Voorbeeld: Wanneer de STATUS-indicator knippert en de TV-indicator brandt

Achterpaneel

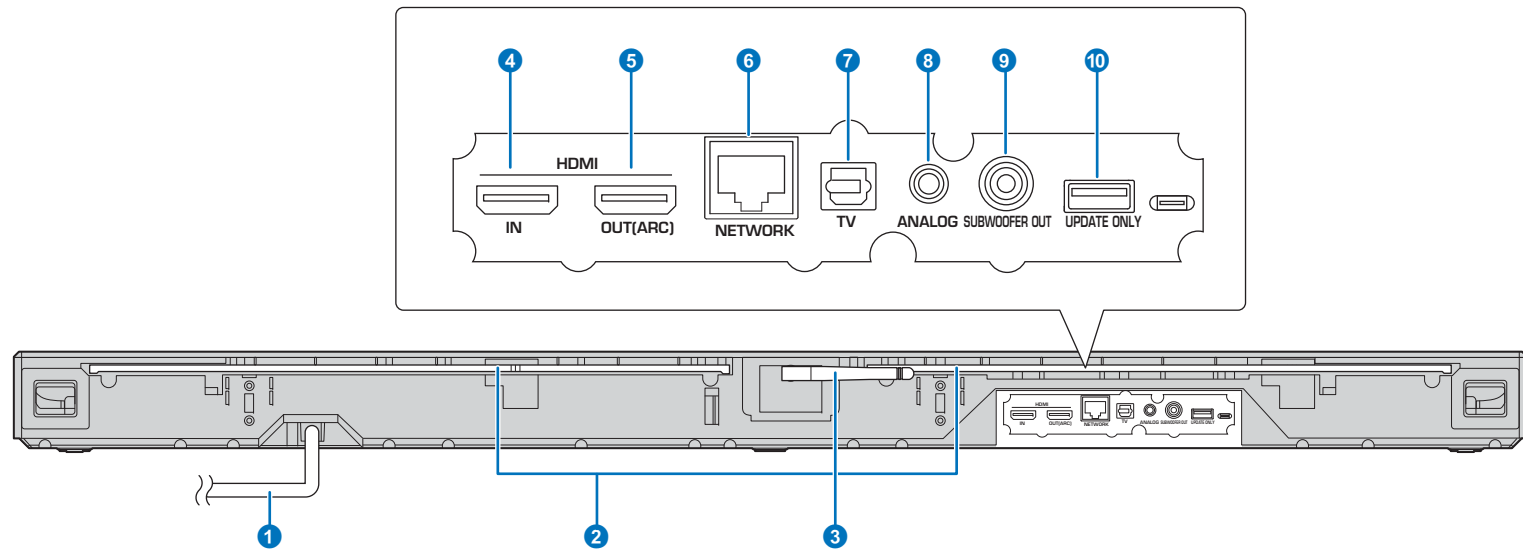

1 Netsnoer

Voor het aansluiten op een stopcontact (p. 17).

2 TV Remote Repeater

Geeft de signalen van de afstandsbediening van de tv die door de sensor op het voorpaneel worden ontvangen door aan de tv (p. 58).

3 Antenne

Zet de antenne rechtop nadat het toestel geïnstalleerd is (p. 13).

4 HDMI IN-aansluiting

Voor het aansluiten van HDMI-compatibele weergavetoestellen zoals een BD/DVD-speler, een ontvanger voor satelliet- of kabel-tv en een spelcomputer (p. 16).

5 HDMI OUT (ARC)-aansluiting

Voor het aansluiten van een tv die compatibel is met HDMI en het produceren van audio-/videosignalen (p. 15).

6 NETWORK-aansluiting

Voor de verbinding met een netwerk via een netwerkkabel (p. 17).

7 TV (optisch digitale) aansluiting

Voor het aansluiten van een weergavetoestel met een optisch digitale audio-uitgangsaansluiting (p. 15).

8 ANALOG-aansluiting

Voor het aansluiten van een extern apparaat met een 3,5 mm RCA-stereokabel (p. 16).

9 SUBWOOFER OUT-aansluiting

Voor het aansluiten van een externe subwoofer (p. 17).

10 UPDATE ONLY-aansluiting

Via deze aansluiting kunt u de firmware van dit toestel bijwerken (p. 60).

Afstandsbediening

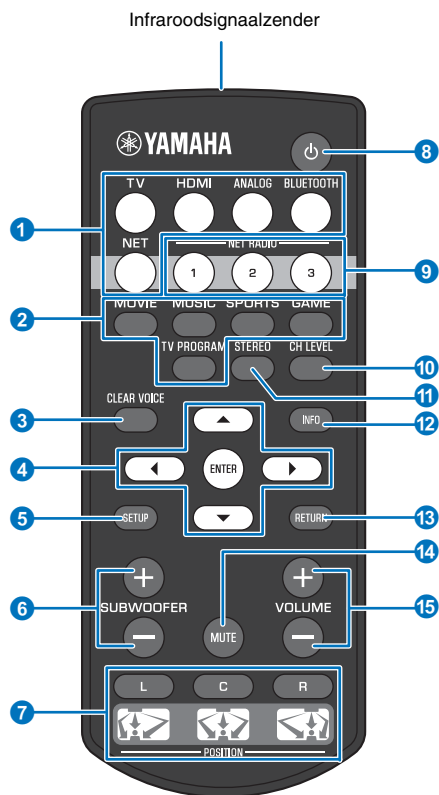

1 Ingangskeuzetoetsen

Hiermee selecteert u de weer te geven audiosignaalbron (p. 22).

TV	TV
HDMI	Apparaat aangesloten via de HDMI IN-aansluiting
ANALOG	Apparaat aangesloten via de ANALOG-ingangsaansluiting
BLUETOOTH	Bluetooth apparaat
NET	Audio die het laatst ontvangen werd via een netwerk

2 Surroundmodustoetsen

Kies de gewenste stand voor de surroundweergave uit MOVIE, MUSIC, SPORTS, GAME, TV PROGRAM (p. 23).

3 CLEAR VOICE-toetsen

Voor het in- en uitschakelen van de functie CLEAR VOICE (p. 25).

4 ▲/▼/◀/▶-toetsen, ENTER-toetsen

Hiermee wijzigt u de instelling (p. 48).

5 SETUP-toetsen

Voor het weergeven van het instelmenu (p. 48).

6 SUBWOOFER (+/-)-toetsen

Voor het regelen van het volume van de subwoofer (p. 22).

7 POSITION (L/C/R)-toetsen

Voor een optimale surroundweergave kiest u een voorgeprogrammeerde positie aan de hand van de plek waar het toestel is geïnstalleerd (p. 19).

8 ⏻-toets

Voor het aan/uit zetten van het toestel (p. 22).

9 NET RADIO (1–3)-toetsen

Hiermee kunt u streaming diensten, zoals internetradiozenders, op het toestel registreren en laten weergeven (p. 43).

10 CH LEVEL-toetsen

Voor het aanpassen van de volumebalans tijdens de weergave (p. 24).

11 STEREO-toetsen

Voor het overschakelen naar stereoweergave (p. 23).

12 INFO-toetsen

Hiermee kunt u informatie over de op dit moment weergegeven audio laten zien op het display op het voorpaneel (p. 24).

13 RETURN-toetsen

Hiermee kunt u terugkeren naar het vorige menuscherm.

14 MUTE-toetsen

Hiermee kunt u de geluidswaardering tijdelijk uitschakelen (p. 22).

15 VOLUME (+/-)-toetsen

Hiermee kunt u het volume van het toestel regelen (p. 22).

VOORBEREIDINGEN

Algemene instelprocedure

1	Installatie (p. 12)	Stel het toestel zo op dat u de optimale surroundweergave kunt bereiken. Het toestel kan ook aan een wand worden bevestigd. Zet de antenne voor draadloze verbindingen met een draadloze router (toegangspunt) rechtop.
2	Aansluiten van een tv (p. 15)	Sluit een tv aan op het toestel.
3	Aansluiten van weergave-apparatuur (p. 16)	Sluit video-apparatuur (zoals BD/DVD-spelers) aan op het toestel.
4	Andere aansluitingen (p. 17)	Sluit een externe subwoofer aan. Gebruik een netwerkkabel om het toestel te verbinden met een router om een netwerkverbinding via bedrading mogelijk te maken.
5	Het netsnoer aansluiten (p. 17)	Nadat alle aansluitingen voltooid zijn, mag u de stekker van het netsnoer in het stopcontact doen.
6	Begininstellingen (p. 18)	Bepaal de instellingen van het toestel voor u het gaat gebruiken om de surroundweergave aan te passen aan de installatieplek en de omgevingsomstandigheden.

Hiermee worden alle voorbereidingen afgesloten. U kunt nu genieten van films, muziek en ander materiaal op dit toestel!



- Zie "NETWERKEN" (p. 31) voor informatie over netwerkverbindingen en audioweergave via een netwerk.

1 Installatie

Zet het toestel op een vlak oppervlak. Bij het installeren van dit toestel in een kast of op een rek waarachter weinig ruimte is, bijvoorbeeld, kan het makkelijker zijn om eerst de externe apparatuur op dit toestel aan te sluiten. Zie de bladzijden 15 t/m 17 voor informatie over het aansluiten van externe apparatuur.

Opmerkingen

- U dient er zorg voor te dragen dat het toestel wordt geïnstalleerd op een grote, stevige ondergrond waar het toestel niet af kan vallen wanneer het wordt blootgesteld aan trillingen, bijvoorbeeld bij een aardbeving, en dat het toestel buiten bereik van kinderen blijft.
- De luidsprekers van het toestel zijn niet magnetisch afgeschermd. Installeer daarom geen harde schijven of soortgelijke apparatuur in de buurt van het toestel.
- Stapel het toestel niet direct bovenop andere weergave-apparatuur, of andersom. De geproduceerde warmte en trillingen kunnen leiden tot schade of storingen.

Aanbevolen plaats voor installatie

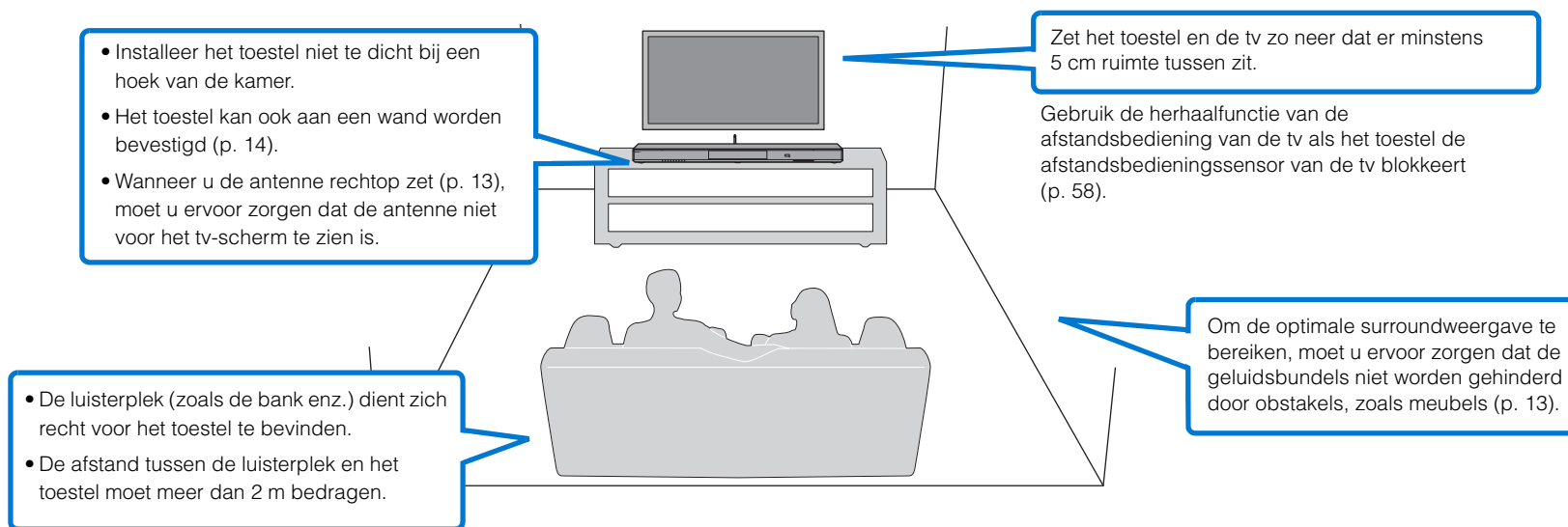

De installatieplek van het toestel en de surroundweergave

Dit toestel produceert surroundweergave door geluidsbundels te weerkaatsen via de wanden.

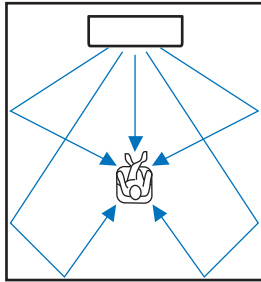

In de volgende omgevingen kan een effectieve surroundweergave misschien niet worden bereikt.

- Er worden geluidsbundels geblokkeerd door obstakels zoals meubilair.
- De afmetingen van de kamer vallen niet binnen de volgende maten:
 - Breedte: 3 tot 7 meter
 - Diepte: 3 tot 7 meter
 - Hoogte: 2 tot 3,5 meter
- De luisterplek is te dicht bij het toestel.
- Het toestel is te dicht bij de linker- of rechterwand.
- Het toestel is geïnstalleerd in de hoek van de kamer.
- Er is geen wand om de geluidsbundel in de juiste richting te weerkaatsen.



- De optimale surroundweergave wordt bereikt door de juiste positie in te stellen op basis van de installatieplek van het toestel. Raadpleeg voor details "Instellen van de surroundweergave voor de installatiepositie" (p. 19).

Opzetten van de antenne

Zet de antenne op het achterpaneel van het toestel rechtop wanneer u verbinding met een draadloze router (toegangspunt) wilt maken om een netwerk te gebruiken.

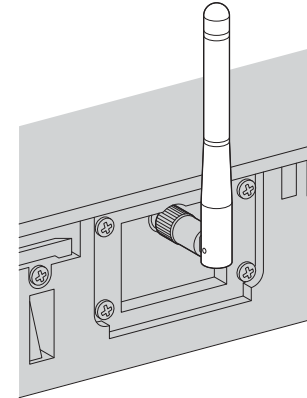

Houd de onderkant van de antenne vast wanneer u de antenne rechtup zet.



- Zet niet teveel kracht op de antenne. Hierdoor kan de antenne beschadigd raken.
- Controleer de richting waarin de antenne kan bewegen en zet hem in de juiste richting.
- Haal de antenne niet van het toestel af.



- Raadpleeg p. 32 voor details over draadloze verbindingen.

Het toestel aan de wand bevestigen

Het toestel kan aan een wand worden bevestigd. Als u de antenne wilt gebruiken (p. 13), dan moet u deze rechtop zetten voor u het toestel aan de wand bevestigt.

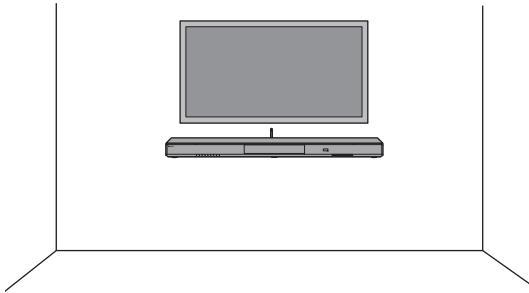

- Wanneer u het toestel aan een wand wilt bevestigen, moet al het installatiewerk worden uitgevoerd door de dealer of een bevoegde aannemer. De klant mag in geen geval proberen dit soort installatiewerk zelf uit te voeren. Een incorrecte of ondeugdelijke installatie kan ertoe leiden dat het toestel valt, wat kan resulteren in persoonlijk letsel.
- Om te voorkomen dat het toestel kan vallen, moet u het toestel aan een voldoende stevige wand bevestigen, bijvoorbeeld één van gipsplaat met stevige balken erachter.
- Maak gebruik van in de handel verkrijgbare schroeven die het gewicht van de installatie kunnen dragen (in stap 2). Gebruiken van bevestigingsmiddelen anders dan de voorgeschreven schroeven, bijvoorbeeld te korte schroeven, spijkers, of dubbelzijdig plakband, kan ertoe leiden dat het toestel valt.
- Zet de kabels vast op hun plaats zodat ze niet los kunnen komen. Als u per ongeluk achter een kabel blijft haken met uw hand of voet, kan het toestel daardoor loskomen en vallen.
- Controleer na de installatie of het toestel inderdaad stevig genoeg bevestigd is. Yamaha aanvaardt geen aansprakelijkheid voor enig ongeval veroorzaakt door een ondeugdelijke installatie.
- U mag niet op het toestel leunen en geen te grote kracht zetten op de bovenkant van het toestel. Hierdoor zou het toestel kunnen vallen.

1 Bevestig het bevestigingssjabloon op de gewenste plek aan de wand en teken de schroefgaten af.

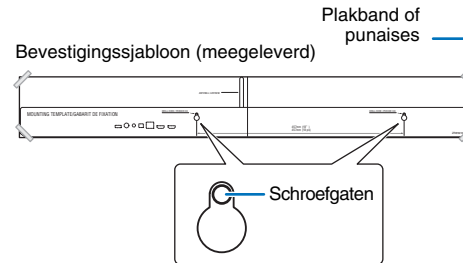

2 Verwijder het bevestigingssjabloon van de wand en installeer de in de handel verkrijgbare schroeven op de afgetekende plekken in de wand.

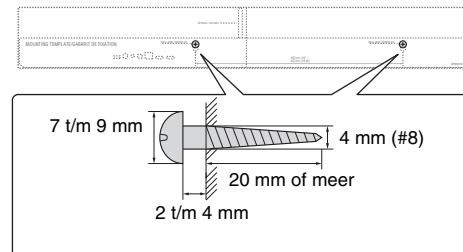

3 Gebruik de schroeven om de beugels te bevestigen (beide meegeleverd).

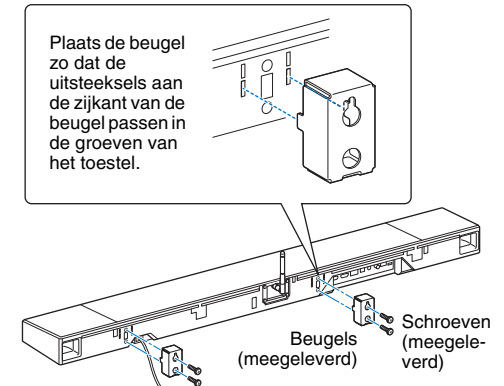

4 Hang het toestel aan de schroeven.

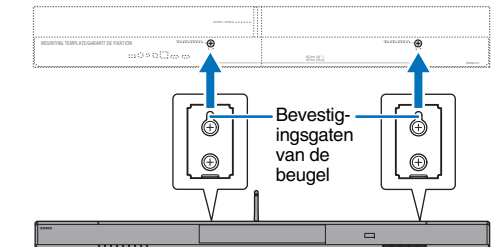

2 Aansluiten van een tv

Sluit een tv aan op het toestel zodat videosignalen die het toestel binnenkomen kunnen worden weergegeven op de tv. U kunt ook genieten van de weergave van de audio van de tv op dit toestel.



- Gebruik een 19-pens HDMI-kabel die voorzien is van het HDMI-logo. Een kabel met een maximum lengte van 5 m wordt aanbevolen om te voorkomen dat het signaal teveel verslechtert.
- Gebruik een high-speed HDMI-kabel voor weergave van 3D- en 4K-videomateriaal.

Tv's die Audio Return Channel (ARC) ondersteunen

Sluit de tv aan op het toestel met een HDMI-kabel (niet meegeleverd).



- Dit toestel ondersteunt HDCP versie 2.2, een kopieerbeveiligingstechnologie. Om te kunnen profiteren van 4K-video weergave, moet u het toestel aansluiten op de HDMI IN-aansluiting (eenje die compatibel is met HDCP 2.2) van een HDCP 2.2-compatibele tv.

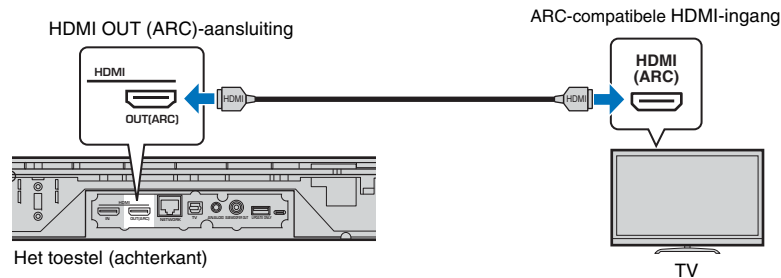

Wanneer u een tv aansluit die Audio Return Channel (ARC) ondersteunt, moet u de functie voor HDMI instelling inschakelen (p. 51).

Audio Return Channel (ARC)

ARC maakt invoer en uitvoer van audiosignalen over een enkele HDMI-kabel mogelijk. Als de tv ARC ondersteunt, kunnen audiosignalen van de tv naar dit toestel gevoerd worden via dezelfde HDMI-kabel die gebruikt wordt om de videosignalen van dit toestel naar de tv te voeren.



- Gebruik een HDMI-kabel die compatibel is met ARC.

Tv's die Audio Return Channel (ARC) niet ondersteunen

Sluit de tv aan op het toestel met een HDMI-kabel (niet meegeleverd) en een optische kabel.

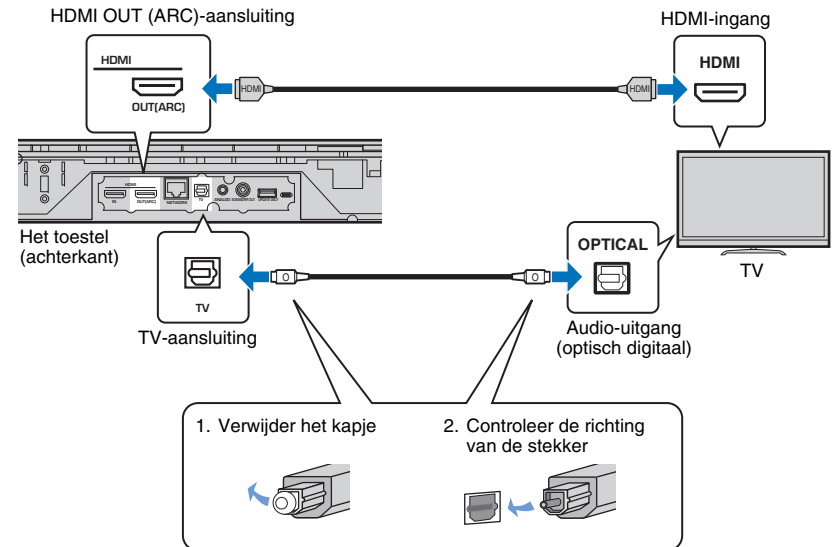

Als de tv geen optische aansluiting heeft

- Gebruik een 3,5 mm stereominstekkerkabel om het toestel aan te sluiten op de tv via de ANALOG-ingangsaansluiting op het toestel en de audio-uitgangsaansluiting op de tv. De audio van de tv kan worden weergegeven door dit toestel door de signaalbron om te schakelen naar ANALOG met de ANALOG-toets op de afstandsbediening.

3 Aansluiten van weergave-apparatuur

Sluit video-apparatuur zoals BD/DVD-spelers, opzetkastjes (STB's) en spelcomputers aan op het toestel. Afhankelijk van de audio-/video-uitgangsaansluitingen van uw video-apparatuur, kunt u één van de volgende aansluitingen kiezen. We raden u aan een HDMI-aansluiting te gebruiken als de video-apparatuur over een HDMI-uitgang beschikt.

HDMI-aansluiting

Sluit een video-apparaat aan op het toestel met een HDMI-kabel (niet meegeleverd).

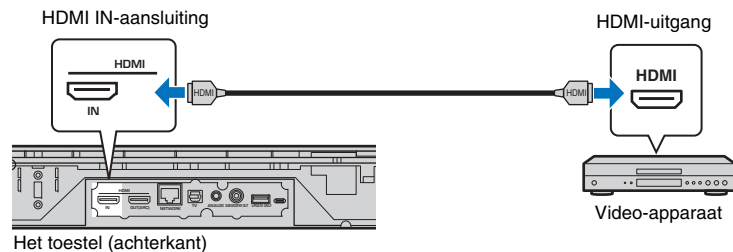

Het toestel (achterkant)

De audio van de tv kan worden weergegeven door dit toestel door de signaalbron om te schakelen naar HDMI met de HDMI-toets op de afstandsbediening.



- Wanneer de HDMI-regeling (HDMI instelling of HDMI control) is ingeschakeld (p. 20), kunnen de audio- en videosignalen van de weergave-apparatuur ook wanneer dit toestel uit staat worden weergegeven door de tv (passage van HDMI-signaal).
- Gebruik een 19-pens HDMI-kabel die voorzien is van het HDMI-logo. Een kabel met een maximum lengte van 5 m wordt aanbevolen om te voorkomen dat het signaal teveel verslechtert.
- Gebruik een high-speed HDMI-kabel voor weergave van 3D- en 4K-videomateriaal.
- Als het video-apparaat een HDCP 2.2-compatibele HDMI-uitgangsaansluiting heeft, moet u het toestel met die aansluiting verbinden.
- Audio van het video-apparaat kan worden ontvangen via de TV (optisch digitale) aansluiting, niet via de HDMI IN-aansluiting. Gebruik een optische kabel om het video-apparaat met het toestel te verbinden via de optisch digitale uitgangsaansluiting van het video-apparaat en de TV-aansluiting op het toestel. Als het video-apparaat op deze manier is aangesloten op het toestel, moet u de "HDMI" instelling in het instelmenu veranderen van "Audio Toewijzing" naar "Optisch".

Analoge aansluiting

Sluit een video-apparaat aan op dit toestel met een 3,5 mm stereoministekkerkabel (niet meegeleverd). Verbind vervolgens de video-uitgang van het video-apparaat met de video-ingang van de tv.

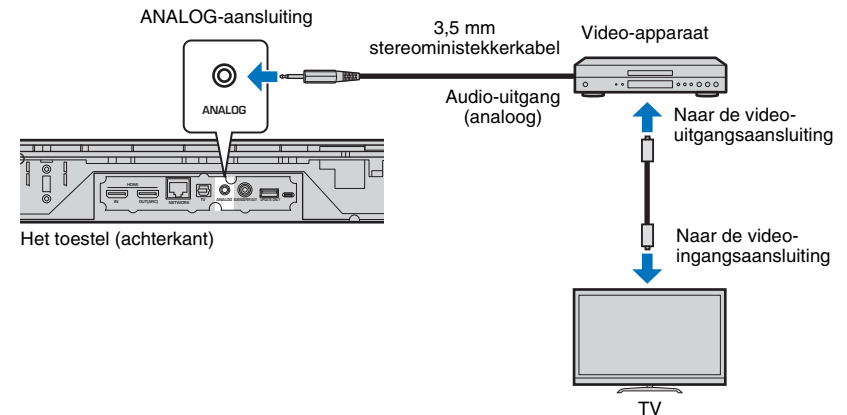

Het toestel (achterkant)

De audio van de tv kan worden weergegeven door dit toestel door de signaalbron om te schakelen naar ANALOG met de ANALOG-toets op de afstandsbediening.

4 Andere verbindingen

Aansluiten van een externe subwoofer

Het toestel is voorzien van ingebouwde subwoofers. U kunt echter een externe subwoofer aansluiten om de weergave van de lage frequenties te verbeteren. Sluit een subwoofer aan via de SUBWOOFER OUT-aansluiting van dit toestel.

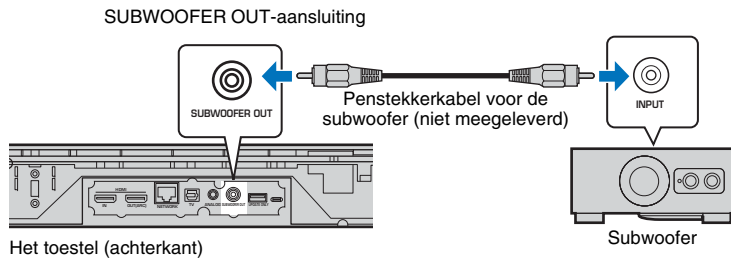

- Gebruik een externe subwoofer met een ingebouwde versterker.

Netwerkverbindingen via bedrading

Steek voor een netwerkverbinding via bedrading het ene uiteinde van de netwerkkabel in de NETWORK-aansluiting op het achterpaneel van het toestel en het andere uiteinde in een router. Raadpleeg voor details "NETWERKEN" (p. 31).

5 Het netsnoer aansluiten

Nadat alle aansluitingen voltooid zijn, mag u de stekker van het netsnoer in het stopcontact doen.

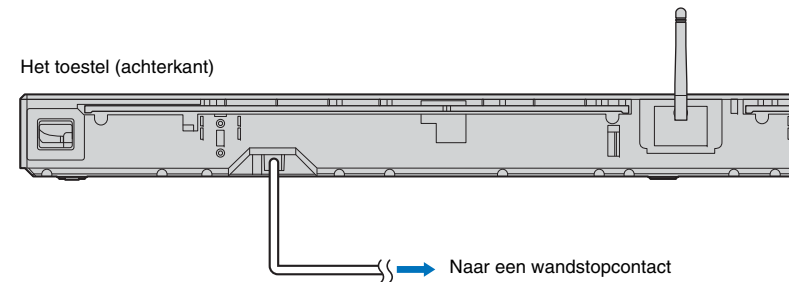

6 Begininstellingen

Het menuscherm op de tv weergeven

Visuele bediening van dit toestel is mogelijk door het menuscherm op de tv weer te laten geven.

Zet het toestel en de tv aan en gebruik vervolgens de ingangskleuzetoets op de afstandsbediening van de tv om over te schakelen naar het videosignaal van dit toestel.

Wanneer dit toestel en de tv zijn aangesloten zoals hieronder weergegeven, selecteert u "HDMI 1".

Afstandsbediening van de tv (voorbeeld)



Omschakelen signaalbronnen

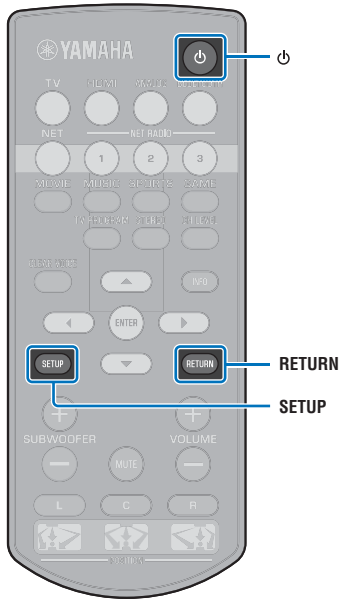

RETURN

SETUP

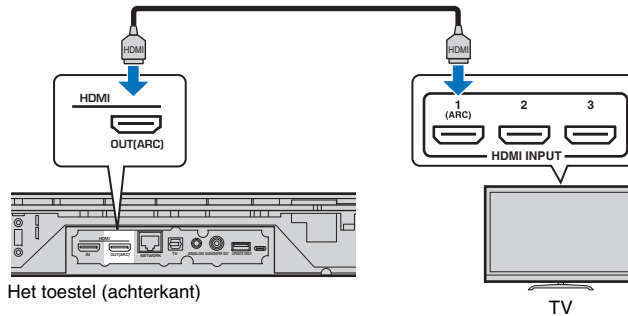

Het toestel (achterkant)

TV

Het menuscherm

Het menu wordt op het tv-scherm weergegeven wanneer u op de toets SETUP drukt. Wanneer de tv HDMI-signalen ontvangt, wordt het menu over de inhoud van de video weergegeven. Druk twee keer op SETUP om het menuscherm te annuleren.

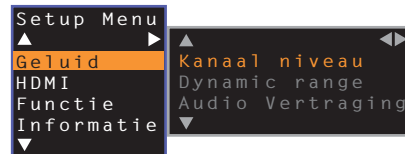

Beginscherm

Wanneer het toestel voor het eerst na aankoop wordt ingeschakeld, zal het onderstaande scherm worden weergegeven en zal de -indicator op het voorpaneel langzaam knipperen.

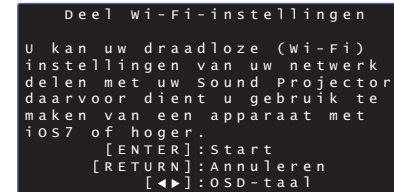

Knippert langzaam

Terwijl dit scherm wordt weergegeven, kan er een iOS-apparaat (zoals een iPhone) worden gebruikt om het toestel makkelijk te verbinden met een draadloos netwerk. Zie de Snelgids.

Als u geen iOS-apparaat wilt gebruiken om verbinding te maken met een draadloos netwerk, moet u op de toets RETURN drukken.



- U kunt deze functie gebruiken om op elk gewenst moment verbinding te maken met een draadloos netwerk door "Deel Wi-Fi-instellingen (iOS)" te selecteren van het instelmenu. Let echter wel op, want als er eerder een ander draadloos netwerk of een *Bluetooth* apparaat is geconfigureerd, zullen deze eerdere instellingen hierdoor worden gewist.



- Dit scherm zal niet verschijnen en de -indicator zal niet gaan knipperen als het toestel is verbonden met een router via de NETWORK-aansluiting (verbinding via bedrading).

De taal voor het menu selecteren

- 1 Schakel het toestel en de tv in.
- 2 Wijzig de signaalbron op de tv om het videosignaal van dit toestel weer te geven (p. 18).
- 3 Houd **SETUP** ingedrukt tot het menu "OSD Language" op de tv verschijnt.

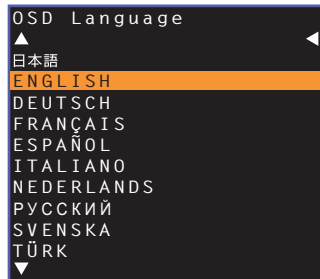

Wanneer het menu niet wordt weergegeven

- Controleer de volgende punten.
 - De HDMI-ingang van uw tv en de HDMI OUT (ARC)-aansluiting van het toestel zijn met elkaar verbonden.
 - De signaalbron van uw tv is ingesteld op "HDMI 1" (voorbeeld).

- 4 Druk op **▲/▼** om de gewenste taal te selecteren en druk vervolgens op **ENTER**.

Instellingen

日本語, ENGLISH (standaard), DEUTSCH, FRANÇAIS, ESPAÑOL, ITALIANO, NEDERLANDS, РУССКИЙ, SVENSKA, TÜRK

- 5 Druk op **SETUP** om het instelmenu te verlaten.

Instellen van de surroundweergave voor de installatiepositie

De surroundweergave wordt bereikt door de geluidsbundels te laten weerkaatsen via de wanden, zoals u kunt zien op de afbeeldingen hieronder. Voor een optimale surroundweergave moet u nadat u het toestel aan hebt gezet de juiste POSITION-toets selecteren aan de hand van de installatiepositie van het toestel.

- 1 Houd de **POSITION**-toets die overeenkomt met de installatiepositie van het toestel tenminste 3 seconden ingedrukt.

De indicators op het voorpaneel knipperen om de ingestelde positie aan te geven.

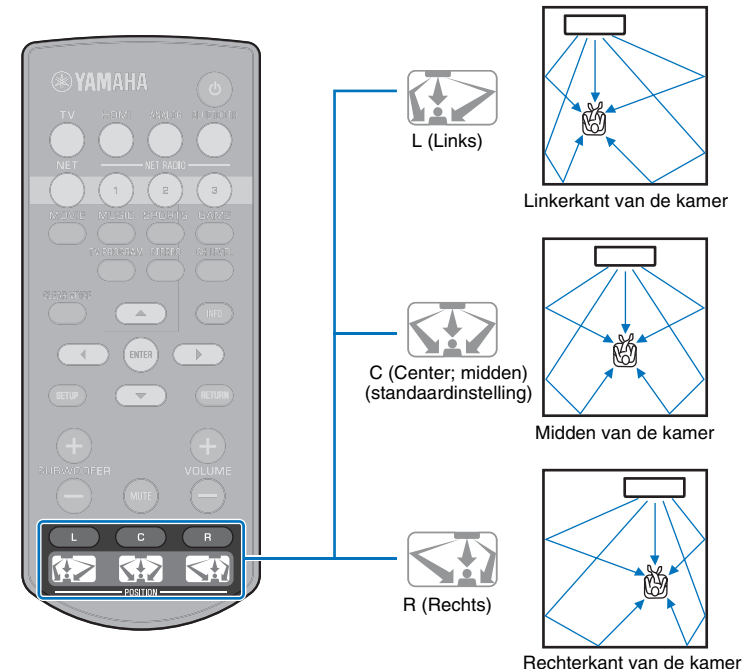
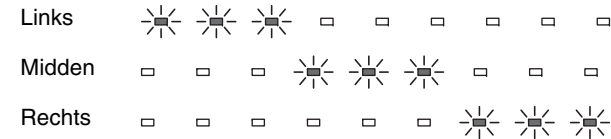

Het toestel bedienen met de afstandsbediening van de tv (HDMI instelling of HDMI Control)

Wat is de functie voor HDMI instelling (HDMI Control)?

Met de functie voor HDMI instelling kunt u externe apparatuur bedienen via HDMI. Als u een tv die HDMI instelling ondersteunt aansluit op dit toestel met een HDMI-kabel, kunt u het toestel (bijv. aan/uit en het volume) bedienen met de afstandsbediening van de tv. U kunt ook weergave-apparatuur (zoals met HDMI instelling compatibele BD/DVD-spelers) bedienen die met het toestel verbonden is via een HDMI-kabel.

Bij sommige tv's kunt u de menu's van dit toestel zoals weergegeven op het scherm van de tv bedienen.



- Zelfs als uw tv de functie voor HDMI instelling ondersteunt, is het mogelijk dat sommige functies niet beschikbaar zijn. Zie de bij uw tv geleverde handleiding voor details.
- Wij raden u aan gebruik te maken van toestellen (tv, BD/DVD-speler, enz.) van dezelfde fabrikant.

Functies die bediend kunnen worden met de afstandsbediening van de tv

Afstandsbediening van de tv (voorbeeld)

1. In-/uitschakelen

De tv en dit toestel schakelen tegelijk in/uit.

2. Omschakelen signaalbronnen

- De signaalbron voor dit toestel schakelt over wanneer u de signaalbron van de tv overschakelt. De signaalbron van dit toestel schakelt ook over wanneer in het menu van de tv een BD/DVD-speler wordt geselecteerd als de signaalbron.
- U kunt schakelen tussen de signaalbronnen wanneer dit toestel is uitgeschakeld.

3. Volume regelen

Het volume kan worden geregeld wanneer de audio-uitgang van de tv is ingesteld op weergave via externe apparatuur.

4. Omschakelen audioweergave-apparaat (tv of dit toestel)

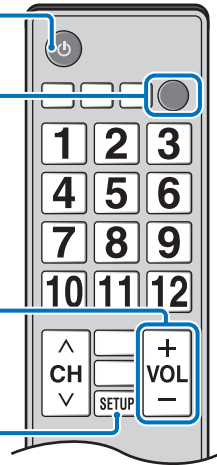

Probeer eerst de hierboven beschreven handelingen met de afstandsbediening van uw tv. Als u deze handelingen kunt uitvoeren, kunt u dit toestel blijven bedienen met de afstandsbediening van uw tv. De functie voor HDMI instelling kan worden gebruikt met bepaalde HDMI-apparatuur eenvoudigweg door de functie in te schakelen. Als u deze handelingen niet kunt uitvoeren, moet u de instellingen voor HDMI instelling apart configureren (p. 21).

De functie voor HDMI instelling instellen

- 1 Zet het toestel, de tv en de weergave-apparatuur aan.**
- 2 Schakel de functie voor HDMI instelling in op dit toestel, de tv en de weergave-apparatuur, zoals BD/DVD-spelers die deze functie ondersteunen.**
Controleer voor dit toestel dat "HDMI instelling" is ingesteld op "Aan" (standaard; p. 51).
Zie voor de weergave-apparatuur de bij elk apparaat geleverde handleiding voor details.
- 3 Zet de tv uit met de hoofdschakelaar en zet vervolgens dit toestel en de weergave-apparatuur uit.**
- 4 Zet dit toestel en de weergave-apparatuur aan en zet vervolgens de tv aan.**
- 5 Wijzig de signaalbron op de tv om de video van dit toestel weer te geven.**
- 6 Druk op de HDMI-toets om de HDMI-ingang als signaalbron te selecteren en controleer of de video van de geselecteerde apparatuur correct wordt weergegeven.**



HDMI
■
Brandt (groen)

- 7 Controleer of het toestel correct gelijkgeschakeld is met de tv door de tv uit te zetten of door het volume van de tv aan te passen met de afstandsbediening van de tv.**

Als de apparaten niet gelijkgeschakeld zijn

Zorg ervoor dat alle apparatuur correct op dit toestel is aangesloten en dat de instellingen correct zijn gemaakt, zoals hieronder beschreven.

- "HDMI instelling" (p. 51) is ingesteld op "Aan" in het instelmenu.
- De functie voor HDMI instelling is ingeschakeld op de tv.

Voorbeeld van tv-instellingen

- Selecteer in het instelmenu van uw tv "Koppelinginstelling" → "HDMI instelling (HDMI Control)" en stel vervolgens een instelling zoals "HDMI instelling (HDMI Control)" in op "AAN".
- Stel de audio-uitgang in op een andere mogelijkheid dan tv.

Als de apparatuur niet gelijkgeschakeld is nadat de bovenstaande instellingen correct zijn uitgevoerd:

- Schakel dit toestel en de tv uit en vervolgens weer in.
- Haal de stekkers van het toestel en van de externe apparatuur die via HDMI-kabels op het toestel is aangesloten uit het stopcontact. Doe de stekkers na ongeveer 30 seconden opnieuw in het stopcontact.
- Als de apparatuur niet gelijkgeschakeld is nadat u heeft overgeschakeld naar ANALOG, moet u de stappen 5 en 6 onder "De functie voor HDMI instelling instellen" herhalen.

De aansluitingsmethode en de aangesloten apparatuur wijzigen

Wanneer de aangesloten apparatuur en de gebruikte aansluitingen gewijzigd worden, moet u de instellingen met behulp van de volgende procedure opnieuw configureren.

- 1 Schakel de functie voor HDMI instelling (HDMI Control) van de tv en de BD/DVD-speler uit, schakel alle aangesloten apparatuur uit en wijzig de aansluitingen.**
- 2 Volg de stappen 1 t/m 7 van "De functie voor HDMI instelling instellen".**

WEERGAVE

Basishandelingen voor de weergave

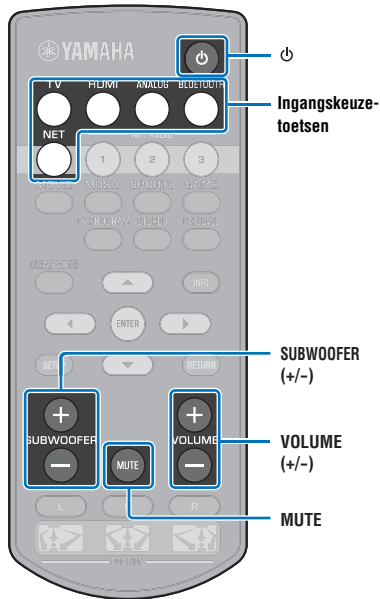

- 1 Druk op de toets  om dit toestel in te schakelen.
- 2 Schakel de apparatuur (tv, BD/DVD-speler, spelcomputer enz.) in die aangesloten is op dit toestel.
- 3 Selecteer een apparaat door te drukken op de ingangskeuzetoets die overeenstemt met de aansluiting van het externe apparaat.

Druk op de toets HDMI om audio-/video-inhoud van een BD/DVD-speler af te spelen die via de HDMI IN-aansluiting is aangesloten.

Indicator op het voorpaneel



Raadpleeg voor weergave van een *Bluetooth* apparaat p. 26.
Raadpleeg voor audioweergave via een netwerk p. 42 t/m 47.

- 4 Speel het apparaat af dat u geselecteerd hebt in stap 3.



- Wanneer u wilt luisteren naar audio of kijken naar video van een weergave-apparaat dat is aangesloten op de tv, moet u het apparaat in kwestie selecteren als de signaalbron van de tv.

- 5 Druk nogmaals op de toets VOLUME (+/-) om het volume te regelen. Druk op de toets SUBWOOFER (+/-) om het volume van de subwoofer te regelen.

Wanneer het volume is ingesteld, geven indicators op het voorpaneel het volumeniveau aan.

Volume-aanduiding

Er zullen meer indicators oplichten wanneer het volume wordt verhoogd en minder wanneer het volume wordt verlaagd.



Subwoofervolume-aanduiding

De oplichtende indicator gaat naar rechts wanneer het volume wordt verhoogd en naar links wanneer het volume wordt verlaagd.



- Wanneer er zowel door de luidspreker van de tv als door dit toestel geluid wordt geproduceerd, moet u de geluidswaergave van de tv uitschakelen.
- Wanneer geluid dat binnenkomt via de HDMI IN-aansluiting door de tv wordt gereproduceerd, wordt het volumeniveau niet gewijzigd, zelfs niet als u op VOLUME (+/-) of MUTE drukt.

Uitschakelen van de geluidswaergave

Druk op MUTE om het geluid te dempen.



Om het volume te herstellen, drukt u nogmaals op MUTE of drukt u op VOLUME (+/-).



- Het subwoofervolume kan afzonderlijk van het algemene volume worden geregeld.
- Wij raden u aan het subwoofervolume 's avond te verlagen.

- 6 Selecteer de surround- of stereowaergavemodus en configureer de geluidsinstelling volgens uw voorkeuren (p. 23).

Druk op de toets  om dit toestel uit te schakelen na gebruik.

Uw geluidsvoorkeuren instellen

Een surroundweergave selecteren

Selecteer de gewenste surroundmodus om te kunnen genieten van een realistische surroundweergave die de weergave in een bioscoop, middenin een concertzaal of stadion benadert door middel van Yamaha's geluidsveldprogramma, "CINEMA DSP." U kunt voor de surroundmodus die het beste past bij het brongeluid kiezen uit MOVIE, MUSIC, SPORTS, GAME, of TV PROGRAM.

- 1 Druk op een van de surroundmodustoetsen (MOVIE, MUSIC, SPORTS, GAME, of TV PROGRAM).

Indicator op het voorpaneel

SURROUND
■
Brandt

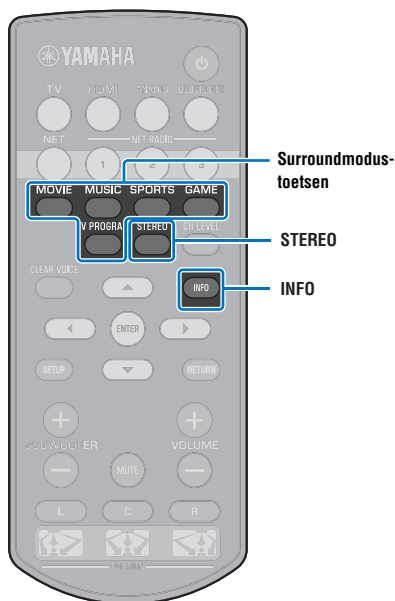

Surroundmodus

De kenmerken van de surroundmodi worden hieronder beschreven. Selecteer de surroundmodus die het beste past bij het weergegeven materiaal en uw persoonlijke smaak.

Geluidsveld-programma	Kenmerken
MOVIE	Creëert een weidse en uitgestrekte cinematografische ruimte. Dit programma verrijkt uw filmbeleving met Dolby of DTS-surroundeffecten.
MUSIC	Creëert de voelbare ervaring alsof u zich vooraan en in het midden bevindt bij een live concert in een grote zaal.
SPORTS	Creëert de realistische atmosfeer van een live sportwedstrijd of praatprogramma.
GAME	Geniet van driedimensionale geluidseffecten bij computerspellen.
TV PROGRAM	Creëert de optimale surroundweergave voor tv-programma's.



- Wanneer de bron een 2-kanaals stereosignaal is, wordt het geluid gereproduceerd als surroundweergave.

2-kanaalsweergave (stereoweergavemodus)

De voorkanalen zijn de primaire kanaalbronnen voor de weergave van stereogeluid.

- 1 Druk op STEREO om naar de stereoweergavemodus te schakelen.

Indicator op het voorpaneel

SURROUND
□
Uit

Het volume regelen voor elk kanaal

Regel het volume van de weergave voor elk kanaal (in elke richting) zodat het geluid uit de verschillende richtingen even hard klinkt.



- Raadpleeg "Kanaal niveau" (p. 50) wanneer u het volume van elk kanaal aanpast met het testgeluid.

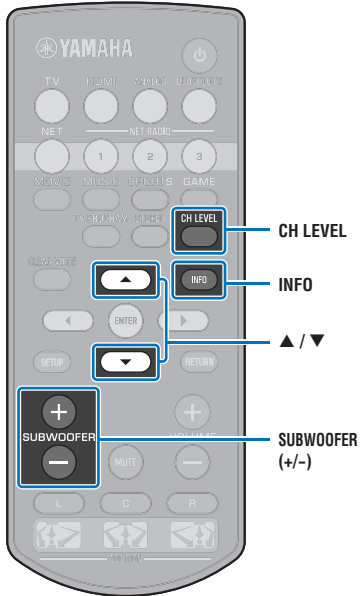

1 Houd de CH LEVEL-toets tenminste 3 seconden lang ingedrukt.

2 Druk op CH LEVEL om uit de volgende instelbare kanalen te kiezen.

Het geproduceerde kanaal wijzigt als volgt telkens wanneer u op CH LEVEL drukt.

Indicators op het voorpaneel

Voor (links)	☀	□	□	■	□	□	□	□	□
Midden	☀	□	□	■	■	□	□	□	□
Voor (rechts)	☀	□	□	□	□	■	□	□	□
Surround (rechts)	☀	□	□	□	□	□	■	□	□
Surround (links)	☀	□	■	□	□	□	□	□	□
Subwoofer	☀	□	□	■	■	■	□	□	□

Keert terug naar Voor (links)



- Het subwoofervolume kan alleen worden ingesteld in de stereoweergavemodus (p. 23).

3 Druk op ▲/▼ om het volume te regelen.

Display terwijl het volume wordt ingesteld

De oplichtende indicator gaat naar rechts wanneer het volume wordt verhoogd en naar links wanneer het volume wordt verlaagd.

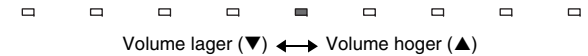

Voorbeeld van volumebalans

- Als u moeite heeft woorden te verstaan: selecteer C (midden) om dit kanaal harder te zetten.
Wanneer de surroundweergave niet duidelijk te onderscheiden is: selecteer SL (links surround) en SR (rechts surround) om deze kanalen harder te zetten.
- Het volume van de subwoofer kan ook worden aangepast met behulp van de toets SUBWOOFER (+/-).
- Wanneer de instelling voor de positie van het toestel wordt veranderd (p. 19), worden de instellingen voor de kanaalniveaus overschreven.

Informatie over de geluidswaergave bekijken

U kunt informatie bekijken over de audio die op dit moment wordt weergegeven.

1 Druk op INFO.

De volgende informatie over de audio die op dit moment wordt weergegeven wordt aangegeven via indicators op het voorpaneel terwijl de INFO-toets ingedrukt wordt gehouden.



- ① Audio van een tv die ARC ondersteunt wordt op dit moment ontvangen door het toestel via de HDMI-kabel
- ② Ingangssignaal: DTS
- ③ Ingangssignaal: Dolby Digital
- ④ Op dit moment wordt Dolby Pro Logic II gebruikt (er wordt een 2-kanaals audiosignaal ontvangen)
- ⑤ CLEAR VOICE is ingeschakeld (p. 25)

Duidelijke weergave van de menselijke stem (CLEAR VOICE)

De menselijke stem, bijvoorbeeld gesproken tekst in films en tv-shows, of commentaar in nieuws- en sportprogramma's, wordt zeer duidelijk weergegeven.

- 1 Druk op CLEAR VOICE om de functie CLEAR VOICE in te schakelen.

Indicators op het voorpaneel



Druk nogmaals op deze toets om deze functie weer uit te schakelen.

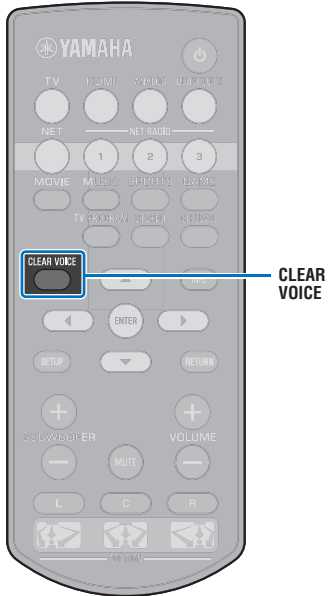

Draadloze audioweergave via een *Bluetooth* verbinding

U kunt audio van een *Bluetooth* apparaat, zoals mobiele apparatuur of een digitale muzikspeler, ontvangen en weergeven via een dialoogvenster. Yamaha's exclusieve Compressed Music Enhancer technologie verbetert de geluidskarakteristieken wat betreft de rijkdom en de diepte van het oorspronkelijke audiosignaal voor het gecomprimeerd wordt.

U kunt ook audio die wordt ontvangen door het toestel draadloos doorsturen naar *Bluetooth* luidsprekers of hoofdtelefoon.

Zie de documentatie die bij het *Bluetooth* apparaat is geleverd voor meer informatie.

Audio ontvangen en weergeven met het toestel



Audio uitzenden en weergeven vanaf het toestel



- Het toestel kan niet tegelijkertijd audio van mobiele apparatuur en dergelijke ontvangen en uitzenden naar luidsprekers of hoofdtelefoons.



- "Bluetooth" in het instelmenu moet worden ingesteld op "Aan" (standaard; p. 57) om *Bluetooth* functies te kunnen gebruiken.

Voer de volgende stappen uit op het *Bluetooth* apparaat waar u verbinding mee wilt maken.

Eerste *Bluetooth* verbinding

Volgende *Bluetooth* verbindingen



Koppel dit toestel en het *Bluetooth* apparaat

Wanneer er voor de eerste keer verbinding gemaakt wordt met een *Bluetooth* apparaat, moet het apparaat "gekoppeld" worden met dit toestel. Koppelen is vereist om voor het eerst verbinding te kunnen maken met een *Bluetooth* apparaat.



Maak verbinding met het *Bluetooth* apparaat en begin met afspelen

Luisteren naar muziek van een *Bluetooth* apparaat

Een *Bluetooth* apparaat koppelen met dit toestel

1 Druk op BLUETOOTH op de afstandsbediening.

Bluetooth wordt geselecteerd als signaalbron.



BLUETOOTH
■
Brandt



- Als u *Bluetooth* niet kunt selecteren als signaalbron, moet u controleren of de volgende instellingen zijn gemaakt.
 - “Bluetooth” in het instelmenu is ingesteld op “Aan” (p. 57)
 - “Transmission” in het instelmenu is ingesteld op “Uit” (p. 57)

2 Zet het *Bluetooth* apparaat om mee te koppelen aan en voer het koppelen uit.

De vereiste handelingen hiervoor hangen mede af van het apparaat in kwestie. Raadpleeg de handleiding van het apparaat in kwestie.

3 Selecteer “YSP-1600” in de *Bluetooth* apparatenlijst op het apparaat.

Als er een wachtwoord (PIN) vereist is, moet u het nummer “0000” invoeren.

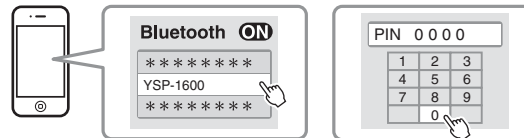

Wanneer het koppelen voltooid is, zal  of een melding van die strekking op het *Bluetooth* apparaat verschijnen.

De -indicator op het voorpaneel van het toestel knippert terwijl het toestel en het *Bluetooth* apparaat worden gekoppeld en gaat doorlopend branden wanneer het koppelen is voltooid.

4 Speel een song af op het *Bluetooth* apparaat.

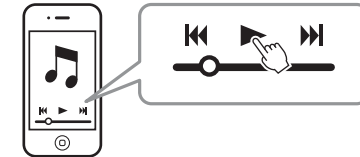

- Voer de koppeling tussen het *Bluetooth* apparaat en dit toestel uit met het apparaat en dit toestel binnen een afstand van 10 m van elkaar.
- Het toestel kan worden gekoppeld met maximaal 20 *Bluetooth* apparaten voor het ontvangen en uitzenden van audio. Als er een nieuw apparaat met het toestel wordt gekoppeld nadat er al 20 andere apparaten gekoppeld zijn, zal het apparaat dat het langst geleden met het toestel verbonden is geweest worden verwijderd om plaats te maken voor het nieuwe apparaat.
- Als er eerder al een *Bluetooth* apparaat gekoppeld is geweest, zal het toestel verbinding maken met het apparaat dat het laatst met het toestel verbonden was wanneer er op BLUETOOTH wordt gedrukt bij stap 1. Sluit deze verbinding af om een koppeling met een nieuw apparaat te kunnen maken.
- Raadpleeg “Bluetooth” (p. 64) in “Problemen oplossen” als het koppelen niet lukt.

Audio van een *Bluetooth* apparaat weergeven op dit toestel

1 Druk op **BLUETOOTH** op de afstandsbediening wanneer het toestel is ingeschakeld.

Bluetooth wordt geselecteerd als signaalbron.



BLUETOOTH
■
Brandt



- Als u *Bluetooth* niet kunt selecteren als signaalbron, moet u controleren of de volgende instellingen zijn gemaakt.
 - “Bluetooth” in het instelmenu is ingesteld op “Aan” (p. 57)
 - “Transmission” in het instelmenu is ingesteld op “Uit” (p. 57)

2 Zet het *Bluetooth* apparaat aan.



3 Selecteer “YSP-1600” in de *Bluetooth* apparatenlijst op het apparaat.

4 Speel een song af op het *Bluetooth* apparaat.

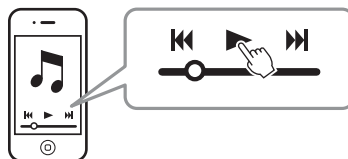

- Voer de *Bluetooth* verbinding uit met het apparaat en dit toestel binnen een afstand van 10 m van elkaar.
- Regel het volumeniveau van het *Bluetooth* apparaat naar wens.
- Als er eerder al een *Bluetooth* apparaat gekoppeld is geweest, zal het toestel verbinding maken met het apparaat dat het laatst met het toestel verbonden was wanneer er op **BLUETOOTH** wordt gedrukt bij stap 1. Sluit deze verbinding af om een koppeling met een ander *Bluetooth* apparaat te kunnen maken.
- Door “Network Standby” in het instelmenu in te stellen op “Aan” kan het toestel aan of uit worden gezet door handelingen op het *Bluetooth* apparaat.

Afsluiten van de *Bluetooth* verbinding

De *Bluetooth* verbinding zal in de volgende gevallen worden afgesloten.

De -indicator op het voorpaneel van het toestel gaat uit wanneer de verbinding wordt afgesloten.

- Het *Bluetooth* apparaat wordt uit gezet.**
- De **BLUETOOTH**-toets wordt meer dan 3 seconden lang ingedrukt.**
- Het toestel wordt uit gezet.**

Luisteren naar audio via *Bluetooth* luidsprekers of hoofdtelefoon (zenden)

Een *Bluetooth* apparaat koppelen met dit toestel

- 1 Zet het *Bluetooth* apparaat aan.
- 2 Selecteer de signaalbron (anders dan BLUETOOTH) met de ingangskeuzetoetsen.
- 3 Druk twee keer op **SETUP**.
Het instelmenu wordt weergegeven op het tv-scherm.
- 4 Druk op **▲/▼** om “Bluetooth” te selecteren en druk dan op **ENTER**.
- 5 Druk op **▲/▼** om “Transmission” te selecteren en druk dan op **ENTER**.
- 6 Druk op **▲/▼** om “Aan” te selecteren en druk dan op **ENTER**.
- 7 Druk op **▲/▼** om “Apparaat Zoeken” te selecteren en druk dan op **ENTER**.

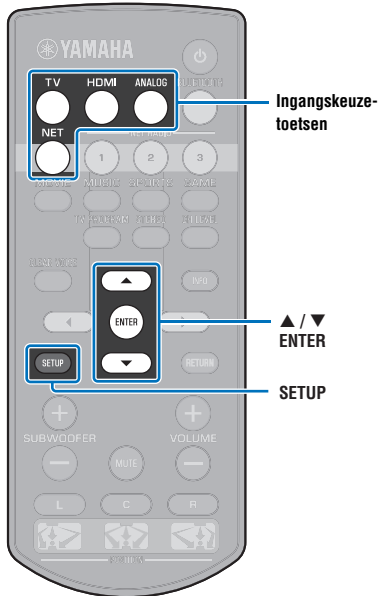

- 8 Druk op **▲/▼** om een *Bluetooth* apparaat te selecteren en druk dan op **ENTER**.

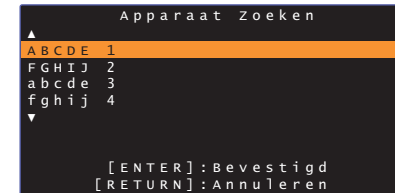

Wanneer er een verbinding tot stand is gebracht (wanneer het apparaat is gekoppeld met het toestel), zal “Werd voltooid” verschijnen op het tv-scherm.

De -indicator op het voorpaneel van het toestel knippert terwijl het toestel en het *Bluetooth* apparaat worden gekoppeld en gaat doorlopend branden wanneer het koppelen is voltooid.



- Een *Bluetooth* apparaat met een ander wachtwoord (PIN) dan “0000” kan niet worden verbonden met het toestel.
- Het toestel kan geen verbinding maken met een *Bluetooth* apparaat als “Bluetooth” in het instelmenu niet is ingesteld op “Aan” (p. 57).
- Voer de koppeling tussen het *Bluetooth* apparaat en dit toestel uit met het apparaat en dit toestel binnen een afstand van 10 m van elkaar.
- Het toestel kan worden gekoppeld met maximaal 20 *Bluetooth* apparaten voor het ontvangen en uitzenden van audio. Als er een nieuw apparaat met het toestel wordt gekoppeld nadat er al 20 andere apparaten gekoppeld zijn, zal het apparaat dat het langst geleden met het toestel verbonden is geweest worden verwijderd om plaats te maken voor het nieuwe apparaat.
- “Niet gevonden” verschijnt op het scherm bij stap 8 wanneer het toestel de naam van het apparaat niet kan herkennen.
- Raadpleeg “Bluetooth” (p. 64) in “Problemen oplossen” als het koppelen niet lukt.

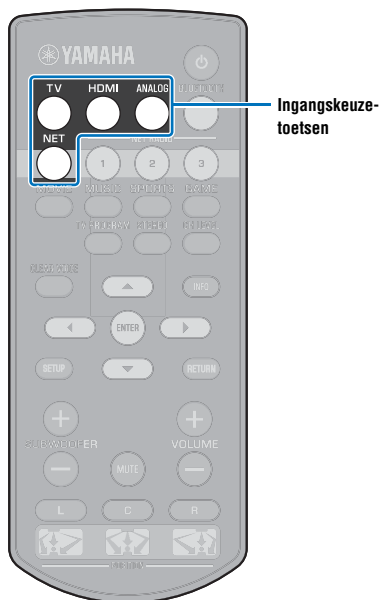

Weergeven van door het toestel ontvangen audio via *Bluetooth* luidsprekers of hoofdtelefoon



- Zorg ervoor dat “Transmission” in het instelmenu is ingesteld op “Aan” (p. 57).
- Verbinding met een *Bluetooth* apparaat is niet mogelijk tijdens weergave met AirPlay (p. 45).

- 1 Zet het *Bluetooth* apparaat aan.**
- 2 Selecteer de signaalbron (anders dan BLUETOOTH) met de ingangskeuzetoetsen.**

Als er al eerder verbinding is gemaakt met een *Bluetooth* apparaat, zal het toestel verbinding proberen te maken met het apparaat waarmee het de laatste keer verbonden is geweest. Ga door naar stap 4.

Ga door naar stap 3 om verbinding te maken met een ander apparaat.

- 3 Volg de stappen 3 t/m 8 onder “Een *Bluetooth* apparaat koppelen met dit toestel” om het apparaat te koppelen met het toestel.**

Wanneer er een verbinding tot stand is gebracht (wanneer het apparaat is gekoppeld met het toestel), zal “Werd voltooid” verschijnen op het tv-scherm.

De -indicator op het voorpaneel van het toestel knippert terwijl het toestel en het *Bluetooth* apparaat worden gekoppeld en gaat doorlopend branden wanneer het koppelen is voltooid.

- 4 De audio van de signaalbron zal worden weergegeven.**



- Voer de *Bluetooth* verbinding uit met het apparaat en dit toestel binnen een afstand van 10 m van elkaar.
- Stel het volume van het *Bluetooth* apparaat naar wens in.
- De audio zal ook worden weergegeven door het toestel zelf.

Afsluiten van de *Bluetooth* verbinding

De *Bluetooth* verbinding zal in de volgende gevallen worden afgesloten.

De -indicator op het voorpaneel van het toestel gaat uit wanneer de verbinding wordt afgesloten.

- **De verbinding wordt verbroken door het *Bluetooth* apparaat, of het *Bluetooth* apparaat wordt uit gezet.**
- **“Transmission” in het instelmenu is ingesteld op “Uit”.**
- **Het toestel wordt uit gezet.**

NETWERKEN

Verbinding maken met een netwerk

Afhankelijk van uw netwerkgeving kunt u kiezen tussen een verbinding via bedrading of een draadloze netwerkverbinding (p. 32).

Via een netwerkverbinding kunt u luisteren naar internetradiozenders en muziekbestanden laten weergeven door dit toestel met AirPlay of met uw computer (mediaservice). U kunt het toestel bedienen met een mobiel apparaat waarop de app MusicCast CONTROLLER is geïnstalleerd, zodat u via dit toestel kunt luisteren naar allerlei audiobronnen.



- Het is mogelijk dat de toegang tot uw computer of tot het internet die dit toestel nodig heeft wordt geblokkeerd door beveiligingssoftware op uw computer of door bepaalde netwerkinstellingen (zoals een firewall). Verander in zo'n geval de instellingen van de beveiligingssoftware en/of die van de netwerkapparatuur.
- Er kan geen netwerkverbinding tot stand worden gebracht als het MAC-adres filter op uw router is ingeschakeld. Controleer de instellingen van uw router.
- Als u het subnetmasker van uw router met de hand configureert, moet u hetzelfde subnet dat wordt gebruikt door dit toestel toepassen op alle apparatuur.
- Als u gebruik wilt maken van diensten op het internet, raden we u een breedbandverbinding aan.



- Als uw router DHCP ondersteunt, hoeven de netwerkinstellingen voor het toestel niet te worden geconfigureerd. Netwerkparameters (zoals het IP-adres) zullen automatisch worden toegewezen. Als uw router DHCP niet ondersteunt, of als u de netwerkparameters liever met de hand instelt, dan moet u de netwerkinstellingen zelf configureren (p. 54).
- U kunt controleren of de netwerkparameters (zoals het IP-adres) correct zijn toegewezen aan het toestel door "Informatie" (p. 54) te selecteren van het instelmenu.
- Zie onze website voor meer informatie over de MusicCast CONTROLLER app.

Netwerkverbindingen via bedrading

Om een netwerkverbinding via bedrading te kunnen gebruiken, moet u het toestel met een router verbinden via een STP-netwerkkabel (categorie 5 of hoger, rechtstreeks doorverbonden type; niet meegeleverd).

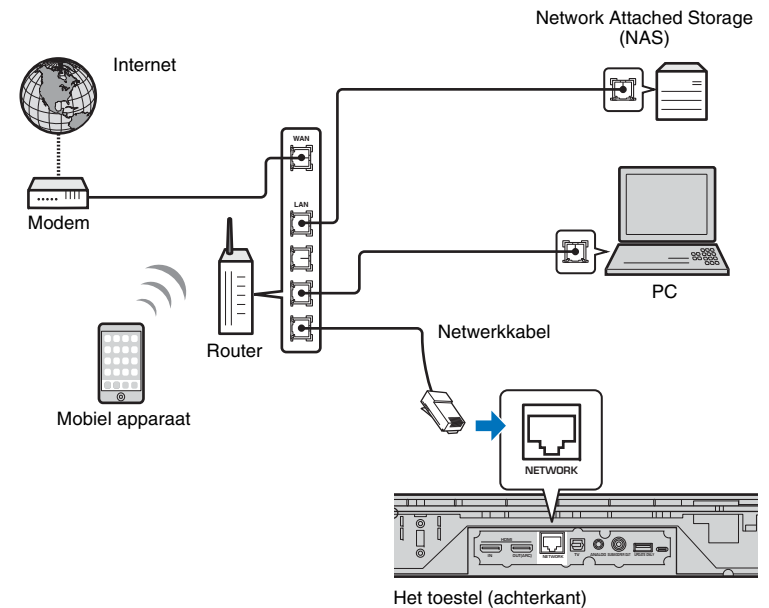

- Als het toestel reeds verbonden is met een draadloos netwerk en u wilt overschakelen naar een verbinding via bedrading, dan moet u "Network" in het instelmenu veranderen naar "Wired".

Draadloos netwerk

Verbind het toestel met een draadloze router (toegangspunt).

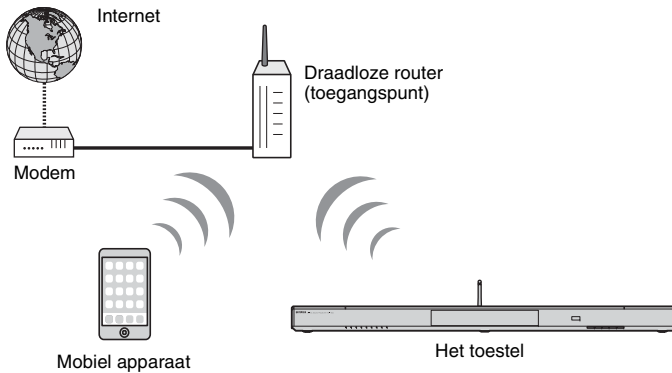

Zie voor details over de verbinding “Het toestel verbinden met een draadloos netwerk”. De -indicator op het voorpaneel brandt wanneer het toestel is verbonden met een draadloos netwerk.



- U kunt de draadloze netwerkverbinding niet tegelijk gebruiken met de netwerkverbinding via bedrading (p. 31) of met Wireless Direct (p. 40).
- Als het toestel en de draadloze router (toegangspunt) te ver bij elkaar vandaan staan, kan het toestel mogelijk geen verbinding maken met de draadloze router (toegangspunt). In een dergelijk geval moet u ze dichterbij elkaar zetten.



- Als het toestel niet verbonden zal worden met een draadloze router (toegangspunt), kan Wireless Direct (p. 40) worden gebruikt om muziekbestanden die zijn opgeslagen op uw mobiele apparaat weer te geven via het toestel.

Het toestel verbinden met een draadloos netwerk

Selecteer de verbindingmethode die het meest geschikt is voor uw netwerkgeving door middel van “Draadloze (Wi-Fi)” in het instelmenu.

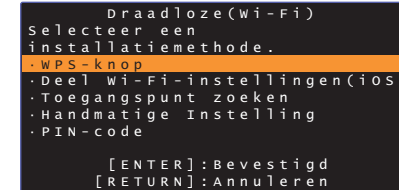

Verbindingmethode	Bediening
WPS-knop	Gebruik de WPS-knop op uw draadloze router (toegangspunt) om een draadloze verbinding tot stand te brengen.
Deel Wi-Fi-instellingen (iOS)	Pas de netwerkinstellingen van een iOS-apparaat toe (zoals een iPhone).
Toegangspunt zoeken	Selecteer een toegangspunt van de lijst die zal verschijnen nadat er gezocht is naar de beschikbare toegangspunten.
Handmatige Instelling	Breng een draadloze netwerkverbinding tot stand door de vereiste informatie, zoals de SSID, met de hand in te voeren.
PIN-code	Breng een draadloze verbinding tot stand door de PIN van het toestel te registreren op uw draadloze router (toegangspunt). Deze methode kan worden gebruikt als de draadloze router (toegangspunt) de WPS PIN-functie ondersteunt.

Kiezen van de verbindingmethode

Als u dit wilt doen:	Moet u deze verbindingmethode gebruiken
Een iOS-apparaat gebruiken om gemakkelijk verbinding te maken met een netwerk	Deel Wi-Fi-instellingen (iOS) (p. 33)
Verbinding maken met een draadloze router (toegangspunt) die de WPS-functie (drukknop) ondersteunt	WPS-knop (p. 34)
Verbinding maken met een draadloze router (toegangspunt) die de WPS PIN-functie ondersteunt	PIN-code (p. 39)
Verbinding maken met een netwerk door te zoeken naar een toegangspunt in de buurt	Toegangspunt zoeken (p. 35)
Direct verbinding maken met een toegangspunt dat niet fysiek gelokaliseerd kan worden	Handmatige Instelling (p. 37)

Delen van de instelling van het iOS-apparaat

U kunt gemakkelijk een draadloze verbinding instellen door de verbindingsoinstellingen van iOS-apparaten (zoals een iPhone) toe te passen.

Voor u verder gaat, moet u controleren dat uw iOS-apparaat is verbonden met een draadloze router (toegangspunt).

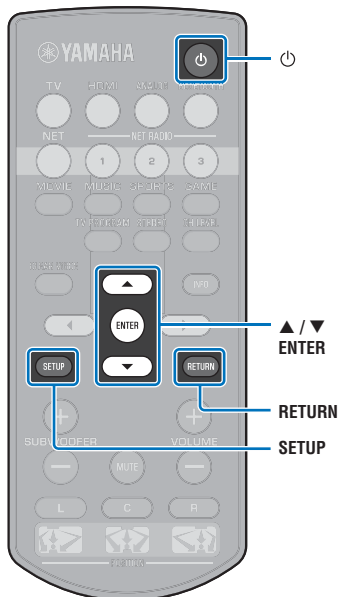

- U heeft een iOS-apparaat nodig met iOS 7.1 of nieuwer.
- De verbindingsoinstellingen op iOS-apparaten kunnen niet worden toegepast op het toestel om een draadloze verbinding tot stand te brengen als uw draadloze router (toegangspunt) gebruik maakt van WEP-versleuteling. Zie "Zoeken naar een draadloze router (toegangspunt)" (p. 35) om een verbinding tot stand te brengen.

1 Druk op de toets om dit toestel in te schakelen.

2 Schakel de tv in en wijzig de ingang op de tv om video van dit toestel weer te geven (HDMI OUT-aansluiting; p. 18).

3 Druk twee keer op SETUP.

Het instelmenu wordt weergegeven op het tv-scherm.

4 Druk op om "Netwerk" te selecteren en druk dan op ENTER.

5 Druk op om "Netwerkverbinding" te selecteren en druk dan op ENTER.

6 Druk op om "Draadloze (Wi-Fi)" te selecteren en druk dan op ENTER.

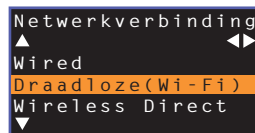

7 Druk op om "Deel Wi-Fi-instellingen (iOS)" te selecteren en druk dan op ENTER.

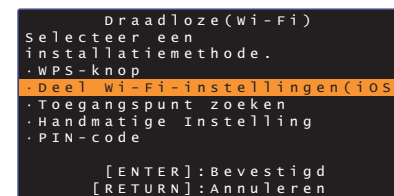

8 Als het volgende scherm niet wordt weergegeven, moet u op ENTER drukken.

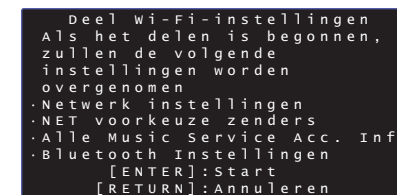

- De instellingen die zullen worden gewist (teruggezet) zullen worden weergegeven. Als u deze instellingen niet wilt wissen, moet u op RETURN drukken om de verbinding te verbreken.

9 Als het volgende scherm niet wordt weergegeven, moet u op ENTER drukken.



- 10** Open het Wi-Fi instelscherm op het iOS-apparaat en selecteer het toestel via “SETUP A NEW AIRPLAY SPEAKER...”.

Volg de instructies op het scherm van het iOS-apparaat.

Gebruik van de configuratie met de WPS-knop

U kunt gemakkelijk een draadloze verbinding instellen door één keer op de WPS-knop te drukken.

- 1** Druk op de toets  om dit toestel in te schakelen.
- 2** Schakel de tv in en wijzig de ingang op de tv om video van dit toestel weer te geven (HDMI OUT-aansluiting; p. 18).
- 3** Druk twee keer op SETUP. Het instelmenu wordt weergegeven op het tv-scherm.
- 4** Druk op  om “Netwerk” te selecteren en druk dan op ENTER.
- 5** Druk op  om “Netwerkverbinding” te selecteren en druk dan op ENTER.
- 6** Druk op  om “Draadloze (Wi-Fi)” te selecteren en druk dan op ENTER.

```
Netwerkverbinding
▲
Wired
Draadloze (Wi-Fi)
▼
Wireless Direct
```

- 7** Druk op  om “WPS-knop” te selecteren en druk dan op ENTER.

```
Draadloze (wi-Fi)
Selecteer een
installatiemethode.
- WPS-knop
- Deel Wi-Fi-instellingen (iOS)
- Toegangspunt zoeken
- Handmatige instelling
- PIN-code

[ENTER]: Bevestigd
[RETURN]: Annuleren
```

- 8** Druk op de WPS-knop op de draadloze router (toegangspunt).

- 9** Druk op ENTER.

Wanneer er een verbinding tot stand is gebracht (wanneer het apparaat is gekoppeld met het toestel), zal “Werd voltooid” verschijnen op het tv-scherm.

Als de melding “Geen verbinding” verschijnt, moet u op ENTER drukken om de procedure te herhalen, te beginnen met stap 6, of bekijk de informatie hieronder om een andere verbindingmethode te proberen.



- De WPS-knop kan niet worden gebruikt om een draadloze verbinding tot stand te brengen als uw draadloze router (toegangspunt) gebruik maakt van WEP-versleuteling, of als het MAC-adres filter van de router is ingeschakeld. Zie “Zoeken naar een draadloze router (toegangspunt)” (p. 35) om een verbinding tot stand te brengen.
- De WPS-knop kan niet worden gebruikt om een draadloze verbinding tot stand te brengen als uw draadloze router (toegangspunt) zo is geconfigureerd dat deze zijn eigen SSID niet uitzendt. Zie “De draadloze verbinding met de hand tot stand brengen” (p. 37) om een verbinding tot stand te brengen.

Over WPS

WPS (Wi-Fi Protected Setup) is een standaard die is vastgesteld door de Wi-Fi Alliance om het tot stand brengen van een draadloos netwerk bij u thuis gemakkelijker te maken.

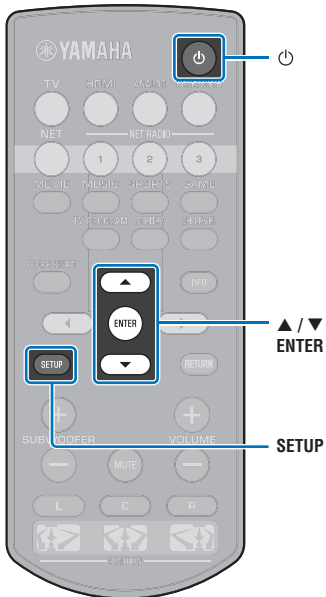

Zoeken naar een draadloze router (toegangspunt)

Zoek een draadloze router (toegangspunt) op en verbind het toestel daarmee.

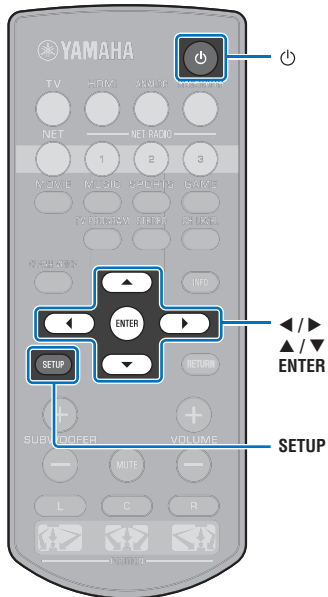

1 Druk op de toets om dit toestel in te schakelen.

2 Schakel de tv in en wijzig de ingang op de tv om video van dit toestel weer te geven (HDMI OUT-aansluiting; p. 18).

3 Druk twee keer op SETUP.

Het instelmenu wordt weergegeven op het tv-scherm.

4 Druk op om “Netwerk” te selecteren en druk dan op ENTER.

5 Druk op om “Netwerkverbinding” te selecteren en druk dan op ENTER.

6 Druk op om “Draadloze (Wi-Fi)” te selecteren en druk dan op ENTER.

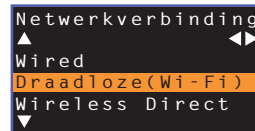

7 Druk op om “Toegangspunt zoeken” te selecteren en druk dan op ENTER.

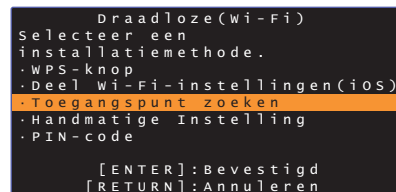

De lijst met beschikbare toegangspunten zal worden weergegeven op het tv-scherm.

8 Druk op om het gewenste toegangspunt te selecteren en druk vervolgens op ENTER.

Het instelscherm voor de draadloze verbinding verschijnt op de tv.



9 Druk op ENTER.

10 Gebruik de / en ENTER toetsen om de beveiligingssleutel in te voeren.

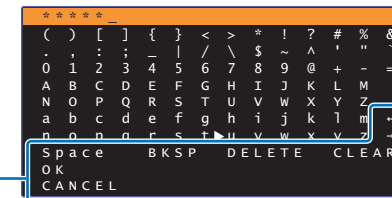

[←]/[→]: Verplaats de cursor naar links en rechts.

[Space]: Voer een spatie in.

[BKSP]: Wis het teken links van het geselecteerde teken.

[DELETE]: Wis het geselecteerde teken.

[CLEAR]: Wis alle ingevoerde tekens.

[CANCEL]: Annuleer het invoeren van tekens en keer terug naar het vorige scherm.

Wanneer de beveiligingssleutel is ingevoerd, moet u “OK” selecteren, waarna u op ENTER drukt. Het scherm zal terugkeren naar het scherm dat werd weergegeven bij stap 8.

11 Druk op ▲/▼ om “Aansluiting” te selecteren en druk dan op ENTER om de verbindingprocedure te laten beginnen.

Wanneer er een verbinding tot stand is gebracht (wanneer het apparaat is gekoppeld met het toestel), zal “Werd voltooid” verschijnen op het tv-scherm.

Als de melding “Geen verbinding” verschijnt, moet u op ENTER drukken om de procedure te herhalen, te beginnen met stap 6, of bekijk de informatie hieronder om een andere verbindingmethode te proberen.



- “Toegangspunt zoeken” kan niet worden gebruikt om een draadloze verbinding tot stand te brengen als uw draadloze router (toegangspunt) zo is geconfigureerd dat deze zijn eigen SSID niet uitzendt. Zie “De draadloze verbinding met de hand tot stand brengen” (p. 37) om een verbinding tot stand te brengen.

12 Druk op SETUP om het instelmenu te verlaten.

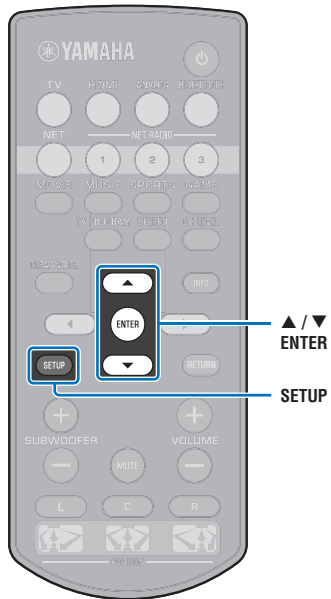

De draadloze verbinding met de hand tot stand brengen

Stel de SSID (netwerknnaam), versleutelingsmethode en beveiligings sleutel voor uw netwerk met de hand in.

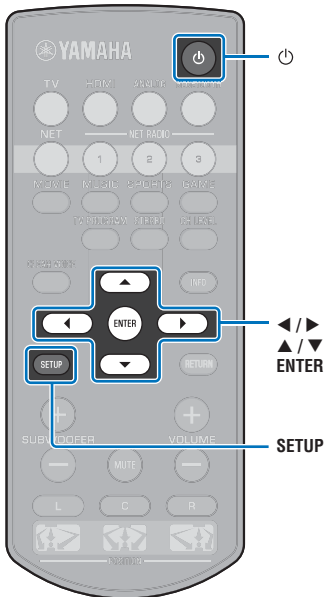

- 1 Druk op de toets om dit toestel in te schakelen.
- 2 Schakel de tv in en wijzig de ingang op de tv om video van dit toestel weer te geven (HDMI OUT-aansluiting; p. 18).
- 3 Druk twee keer op SETUP.
Het instelmenu wordt weergegeven op het tv-scherm.
- 4 Druk op om “Netwerk” te selecteren en druk dan op ENTER.
- 5 Druk op om “Netwerkverbinding” te selecteren en druk dan op ENTER.
- 6 Druk op om “Draadloze (Wi-Fi)” te selecteren en druk dan op ENTER.
- 7 Druk op om “Handmatige Instelling” te selecteren en druk dan op ENTER.

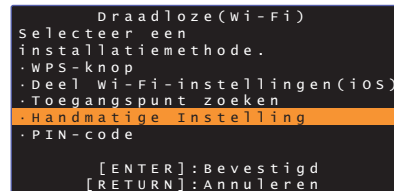
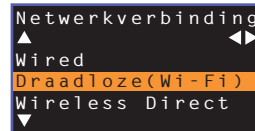

- 8 Druk op om “SSID” te selecteren.

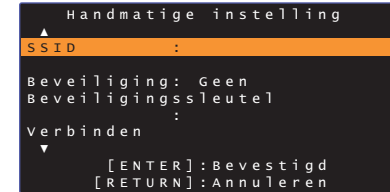

- 9 Gebruik de /// en ENTER toetsen om de SSID van het toegangspunt in te voeren.

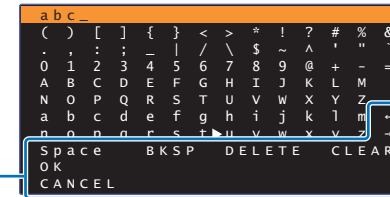

[←]/[→]: Verplaats de cursor naar links en rechts.
[Space]: Voer een spatie in.
[BKSP]: Wis het teken links van het geselecteerde teken.
[DELETE]: Wis het geselecteerde teken.
[CLEAR]: Wis alle ingevoerde tekens.
[CANCEL]: Annuleer het invoeren van tekens en keer terug naar het vorige scherm.

Wanneer de beveiligings sleutel is ingevoerd, moet u “OK” selecteren, waarna u op ENTER drukt. Het scherm zal terugkeren naar het scherm dat werd weergegeven bij stap 8.

- 10 Druk op om “Beveiliging” te selecteren en op om de versleutelingsmethode te selecteren.

Instellingen

Geen, WEP, WPA2-PSK (AES), Mixed Mode



- Omdat uw communicatie niet versleuteld is wanneer “Geen” is geselecteerd, stelt u zichzelf bij deze instelling bloot aan pogingen van derden om zonder uw toestemming toegang te krijgen tot het toestel.

11 Druk op ▲/▼ om “Beveiligingssleutel” te selecteren en druk op ENTER.



- Als u bij stap 10 “Geen” selecteert, is dit item niet beschikbaar.

12 Gebruik de ◀/▶/▲/▼ en ENTER toetsen om de beveiligingssleutel in te voeren.

Als u bij stap 10 “WEP” selecteert, moet u een tekenreeks van 5 of van 13 tekens, of van 10 of 26 hexadecimale (grondtal 16) getallen invoeren.

Als u een andere methode selecteert dan “WEP”, dan moet u een tekenreeks invoeren van 8 t/m 63 tekens, of van 64 hexadecimale getallen (grondtal 16).



- Hexadecimale getallen (grondtal 16) maken gebruik van de cijfers 0 t/m 9 en de letters a t/m f. De letters mogen zowel hoofdletters als gewone letters zijn.

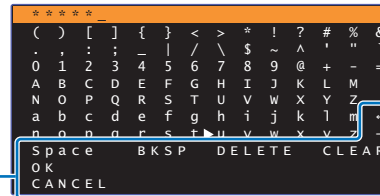

- [←]/[→]: Verplaats de cursor naar links en rechts.
- [Space]: Voer een spatie in.
- [BKSP]: Wis het teken links van het geselecteerde teken.
- [DELETE]: Wis het geselecteerde teken.
- [CLEAR]: Wis alle ingevoerde tekens.
- [CANCEL]: Annuleer het invoeren van tekens en keer terug naar het vorige scherm.

Wanneer de beveiligingssleutel is ingevoerd, moet u “OK” selecteren, waarna u op ENTER drukt. Het scherm zal terugkeren naar het scherm dat werd weergegeven bij stap 8.

13 Druk op ▲/▼ om “Aansluiting” te selecteren en druk dan op ENTER om de verbindingsprocedure te laten beginnen.

Wanneer er een verbinding tot stand is gebracht (wanneer het apparaat is gekoppeld met het toestel), zal “Werd voltooid” verschijnen op het tv-scherm.

Als de melding “Geen verbinding” verschijnt, moet u op ENTER drukken om de procedure te herhalen, te beginnen met stap 6.

14 Druk op SETUP om het instelmenu te verlaten.

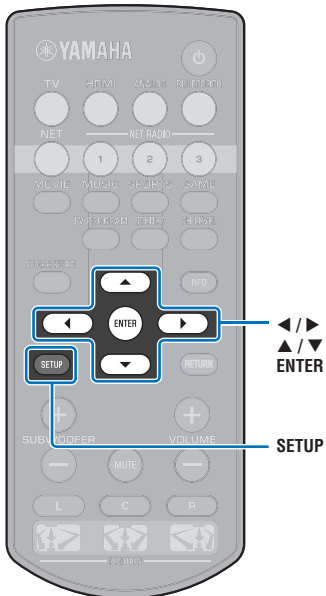

■ Gebruiken van de WPS PIN-code

Registreer de PIN-code van het toestel op uw draadloze router (toegangspunt) om een verbinding tot stand te brengen.

- 1 Druk op de toets  om dit toestel in te schakelen.
- 2 Schakel de tv in en wijzig de ingang op de tv om video van dit toestel weer te geven (HDMI OUT-aansluiting; p. 18).
- 3 Druk twee keer op SETUP.
Het instelmenu wordt weergegeven op het tv-scherm.
- 4 Druk op ▲/▼ om “Netwerk” te selecteren en druk dan op ENTER.
- 5 Druk op ▲/▼ om “Netwerkverbinding” te selecteren en druk dan op ENTER.
- 6 Druk op ▲/▼ om “Draadloze (Wi-Fi)” te selecteren en druk dan op ENTER.

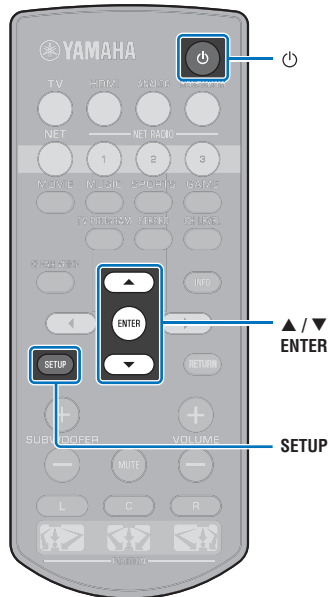

- 7 Druk op ▲/▼ om “PIN-code” te selecteren en druk dan op ENTER.

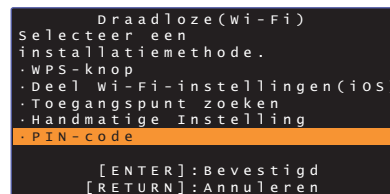

De lijst met beschikbare toegangspunten zal worden weergegeven op het tv-scherm.

- 8 Druk op ▲/▼ om het gewenste toegangspunt te selecteren en druk vervolgens op ENTER.

De PIN-code van het toestel verschijnt op het tv-scherm.

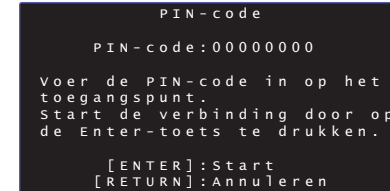

- 9 Voer de PIN-code van het toestel in de draadloze router (toegangspunt) in.

Raadpleeg voor details over de instellingen de handleiding van de draadloze router (toegangspunt).

- 10 Druk op ENTER om de verbingsprocedure te laten beginnen.

Wanneer er een verbinding tot stand is gebracht (wanneer het apparaat is gekoppeld met het toestel), zal “Werd voltooid” verschijnen op het tv-scherm.

Als de melding “Geen verbinding” verschijnt, moet u op ENTER drukken om de procedure te herhalen, te beginnen met stap 6, of bekijk de informatie hieronder om een andere verbingsmethode te proberen.



- De PIN-code kan niet worden gebruikt om een draadloze verbinding tot stand te brengen als uw draadloze router (toegangspunt) gebruik maakt van WEP-versleuteling, of als het MAC-adres filter van de router is ingeschakeld. Zie “Zoeken naar een draadloze router (toegangspunt)” (p. 35) om een verbinding tot stand te brengen.

- 11 Druk op SETUP om het instelmenu te verlaten.

Een mobiel apparaat direct met het toestel verbinden (Wireless Direct)

Verbind een mobiel apparaat direct met het toestel zonder gebruik te maken van een draadloze router (toegangspunt).

Met Wireless Direct is het volgende mogelijk.

- Bedienen van het toestel met een mobiel apparaat waarop de speciale MusicCast CONTROLLER of HOME THEATER CONTROLLER (WLAN) app is geïnstalleerd.
- AirPlay gebruiken om muziekbestanden weer te geven die zijn opgeslagen op een iOS-apparaat.

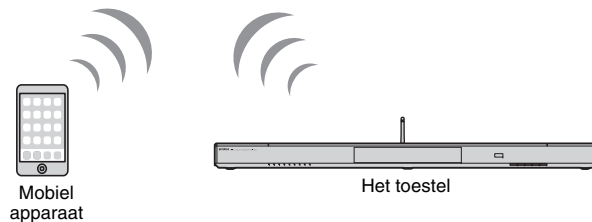
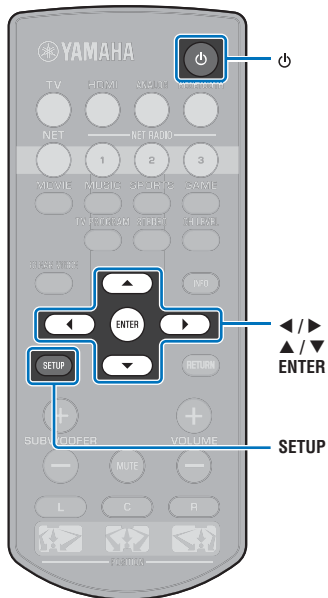

- U kunt Wireless Direct niet tegelijk gebruiken met de netwerkverbinding via bedrading (p. 31) of met een draadloze netwerkverbinding (p. 32).
- Wanneer Wireless Direct is ingeschakeld, kan het toestel geen verbinding maken met het internet. Daarom kunt u geen enkele internetdienst, zoals internetradio, gebruiken.



1 Druk op de toets  om dit toestel in te schakelen.

2 Schakel de tv in en wijzig de ingang op de tv om video van dit toestel weer te geven (HDMI OUT-aansluiting; p. 18).

3 Druk twee keer op SETUP.

Het instelmenu wordt weergegeven op het tv-scherm.

4 Druk op / om “Netwerk” te selecteren en druk dan op ENTER.

5 Druk op / om “Netwerkverbinding” te selecteren en druk dan op ENTER.

6 Druk op / om “Wireless Direct” te selecteren en druk dan op ENTER.

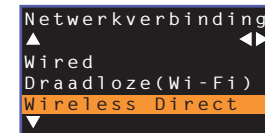

7 Druk op / om “Beveiliging” te selecteren en op / om de versleutelmethode te selecteren.

Instellingen

Geen, WPA2-PSK (AES)

In de meeste gevallen moet u hier “WPA2-PSK (AES)” selecteren. Als uw mobiele apparaat geen ondersteuning biedt voor “WPA2-PSK (AES)”, moet u “Geen” selecteren.



- Omdat uw communicatie niet versleuteld is wanneer “Geen” is geselecteerd, stelt u zichzelf bij deze instelling bloot aan pogingen van derden om zonder uw toestemming toegang te krijgen tot het toestel.

8 Gebruik / om “Beveiligingsleutel” te selecteren en druk dan op ENTER.



- Als u bij stap 7 “Geen” selecteert, is dit item niet beschikbaar.

9 Gebruik de ◀▶/▲/▼ en ENTER toetsen om de beveiligingssleutel in te voeren.

Voer een tekenreeks van 8 t/m 63 tekens, of van 64 hexadecimale getallen (grondtal 16) in.



- Hexadecimale getallen (grondtal 16) maken gebruik van de cijfers 0 t/m 9 en de letters a t/m f. De letters mogen zowel hoofdletters als gewone letters zijn.

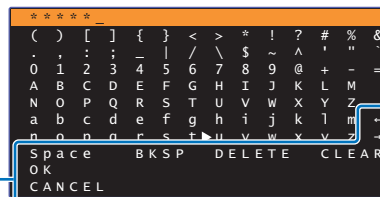
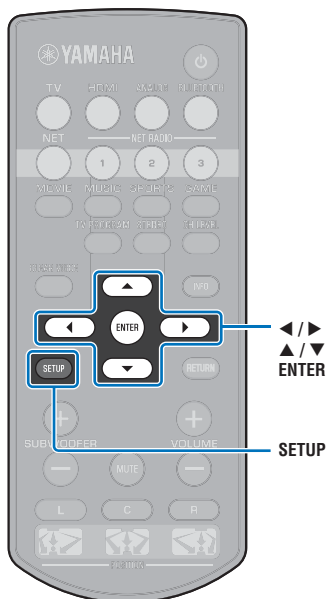

- [←][→]: Verplaatst de cursor naar links en rechts.
- [Space]: Voer een spatie in.
- [BKSP]: Wis het teken links van het geselecteerde teken.
- [DELETE]: Wis het geselecteerde teken.
- [CLEAR]: Wis alle ingevoerde tekens.
- [CANCEL]: Annuleer het invoeren van tekens en keer terug naar het vorige scherm.

Wanneer de beveiligingssleutel is ingevoerd, moet u “OK” selecteren, waarna u op ENTER drukt. Het scherm hieronder zal verschijnen.

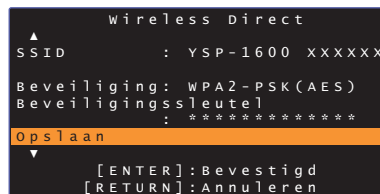

- Noteer de volgende informatie voor u verder gaat naar de volgende stap. Deze informatie heeft u nodig om de Wi-Fi-instellingen van een mobiel apparaat te configureren.
 - SSID aangegeven op het tv-scherm
 - De beveiligingssleutel die u net heeft ingevoerd

10 Gebruik ▲/▼ om “Opslaan” te selecteren en druk op ENTER om de instelling op te slaan.

Hiermee wordt de instelling voltooid en zal “Stel het mobiele apparaat in.” verschijnen op het tv-scherm. Het toestel functioneert als een toegangspunt.

Configureer vervolgens de Wi-Fi-instellingen van het mobiele apparaat.

11 Configureer de Wi-Fi-instellingen van het mobiele apparaat.

Raadpleeg de handleiding van uw mobiele apparaat voor details over de instellingen van uw mobiele apparaat.

- Schakel de Wi-Fi-functie van het mobiele apparaat in.
- Selecteer de SSID die getoond wordt in stap 9 uit de lijst met beschikbare toegangspunten.
- Wanneer u gevraagd wordt om een wachtwoord, moet u de beveiligingssleutel die getoond werd bij stap 9 invoeren.

12 Druk op SETUP om het instelmenu te verlaten.

Weergeven van muziek die is opgeslagen op mediaservers (pc's/NAS)

U kunt met dit toestel muziekbestanden weergeven die zijn opgeslagen op uw pc of op een DLNA-compatibele NAS (netwerkopslag).



- Om deze functie te kunnen gebruiken, moeten het toestel en uw pc verbonden zijn met dezelfde router (p. 31). U kunt controleren of de netwerkparameters (zoals het IP-adres) correct zijn toegewezen aan het toestel via "Informatie" (p. 54) in het instelmenu.
- De geluidswaergave kan worden onderbroken wanneer de draadloze netwerkverbinding wordt gebruikt. Maak in een dergelijk geval gebruik van een netwerkverbinding via bedrading.



- De volgende bestandsindelingen worden ondersteund.
 - Het toestel ondersteunt de waergave van WAV (alleen PCM-formaat), MP3, WMA, MPEG-4 AAC, FLAC en ALAC (Apple Lossless Audio Codec) bestanden (alleen 1- of 2-kanaals audio).
 - Het toestel is geschikt voor bemonsteringsfrequenties van maximaal 192 kHz voor WAV- en FLAC-bestanden, 96 kHz voor ALAC-bestanden en 48 kHz voor andere bestanden.
 - Het toestel ondersteunt onderbrekingsloze waergave van WAV-, FLAC- en ALAC-bestanden.
 - Om FLAC-bestanden weer te kunnen geven, moet u serversoftware installeren die ondersteuning biedt voor het delen van FLAC-bestanden via DLNA op uw pc, of een NAS gebruiken die FLAC-bestanden ondersteunt.
 - Materiaal met een Digital Rights Management (DRM; auteursrechtbescherming) kan niet worden waergegeven.

Instelling media delen

Om muziekbestanden die zijn opgeslagen op uw pc of DLNA-compatibele NAS weer te kunnen geven, moet u eerst de instelling voor het delen van media op de gebruikte mediaservers correct configureren.

Voor een pc met Windows Media Player

Dit toestel ondersteunt Windows Media Player 11 of nieuwer. Deze paragraaf gebruikt de instelling van Windows Media Player 12 als voorbeeld.

- 1 Start Windows Media Player 12 op uw pc.
- 2 Selecteer "Stream" en vervolgens "Turn on media streaming".
- 3 Klik op "Turn on media streaming".
- 4 Selecteer "Allowed" van de afrollijst naast de modelnaam van het toestel.
- 5 Klik op "OK" om af te sluiten.

Voor een pc of NAS met andere DLNA-serversoftware

Raadpleeg de handleiding van het apparaat of de software in kwestie om de instellingen voor het delen van media te configureren.

Weergeven van muziekbestanden

Gebruik de MusicCast CONTROLLER-app die is geïnstalleerd op uw mobiele apparaat om muziekbestanden weer te laten geven.



- Configureer de basisinstellingen voor de MusicCast CONTROLLER-app voor u muziekbestanden gaat waergeven.
- Raadpleeg de meegeleverde "MusicCast Installatiehandleiding" voor details.

Luisteren naar internetradio

U kunt luisteren naar internetradiozenders van over de hele wereld.



- Om deze functie te kunnen gebruiken, moet het toestel verbonden zijn met het internet (p. 31). U kunt controleren of de netwerkparameters (zoals het IP-adres) correct zijn toegewezen aan het toestel via "Informatie" (p. 54) in het instelmenu.
- Het is mogelijk dat u niet in staat zult zijn om sommige internetradiozenders te ontvangen.
- Het toestel maakt gebruik van de vTuner internetradiozender-databank.
- Deze dienst kan zonder kennisgeving worden beëindigd.

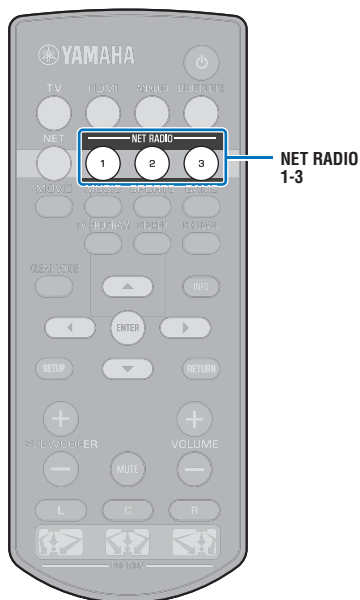

Weergeven van internetradio

Gebruik de MusicCast CONTROLLER-app die is geïnstalleerd op uw mobiele apparaat om een internetradiozender te selecteren.



- Configureer de basisinstellingen voor de MusicCast CONTROLLER-app voor u een internetradiozender gaat selecteren.
- Raadpleeg de meegeleverde "MusicCast Installatiehandleiding" voor details.

Registreren van uw favoriete internetradiozenders

U kunt internetradiozenders toewijzen aan de NET RADIO-toetsen op de afstandsbediening, of ze opslaan in de vTuner Bookmarks-map.

Een zender toewijzen aan een NET RADIO-toets

- 1 Selecteer de gewenste internetradiozender.
- 2 Houd een van de NET RADIO-toetsen (1–3) tenminste 3 seconden ingedrukt.

Afstemmen op eerder toegewezen internetradiozenders

- 1 Druk op de NET RADIO-toets (1–3) waaraan de gewenste internetradiozender is toegewezen.

De signaalbron wordt overgeschakeld naar NET en het streamen van het digitale signaal zal beginnen.



Brandt

De zender registreren op de vTuner website

U kunt uw favoriete internetradiozenders ook registreren op de website van vTuner.

1 Selecteer een internetradiozender op het toestel.

Dit is nodig om de radiozender de eerste keer te kunnen registreren.

2 Controleer de vTuner-ID van het toestel.

U kunt de vTuner-ID vinden bij de "Informatie" (p. 54) in het instelmenu.

3 Open de vTuner website (<http://yradio.vtuner.com/>) met de webbrowser op uw pc en voer de vTuner-ID in.

U kunt een andere taal kiezen.



Voer hier uw vTuner-ID in.



- Om gebruik te kunnen maken van deze functie, moet u een persoonlijke account aanmaken. Maak uw account aan met uw e-mailadres.

4 Registreer uw favoriete internetradiozenders.

Klik op het "Toevoegen" pictogram (♥+) naast de naam van de zender.



- Om de zender te verwijderen uit de "Bookmarks" map, moet u "Bookmarks" selecteren op het Home-scherm en dan op het "Verwijderen" pictogram (♥-) naast de naam van de zender klikken.

Muziek weergeven met AirPlay

Met AirPlay kunt u muziek van iTunes of van een iPod via het netwerk laten weergeven door het toestel.



- In deze paragraaf worden de "iPod touch", "iPhone" en "iPad" aangeduid als "iPod". "iPod" verwijst naar "iPod touch", "iPhone" en "iPad", tenzij anderszins wordt aangegeven.

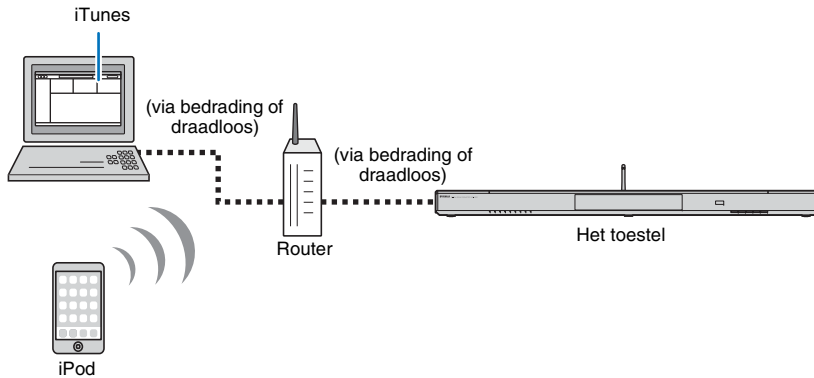

- Om deze functie te kunnen gebruiken, moeten het toestel en uw pc of iPod verbonden zijn met dezelfde router (p. 31). U kunt controleren of de netwerkparameters (zoals het IP-adres) correct zijn toegewezen aan het toestel via "Informatie" (p. 54) in het instelmenu.
- Wanneer u een router met meerdere SSID's gebruikt, kan de toegang tot het toestel beperkt worden afhankelijk van welke SSID wordt gebruikt voor de verbinding. Verbind daarom het toestel en de iPod met dezelfde SSID.
- AirPlay kan worden gebruikt met een iPhone, iPad, of iPod touch met iOS 4.3.3 of nieuwer, een Mac met OS X versie 10.8 "Mountain Lion" of nieuwer, of een Mac of Windows computer met iTunes 10.2.2 of nieuwer.

Weergave van muziek van iTunes/iPod

Volg de procedure hieronder om muziek van iTunes/iPod weer te laten geven door het toestel.

1 Zet het toestel aan en start iTunes op de pc of open het muziek-weergavescherm op de iPod.

Als iTunes/iPod het toestel herkent, zal het AirPlay pictogram (📺) verschijnen.

iTunes (voorbeeld)

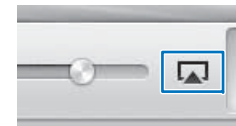

iPod iOS7/iOS8 (voorbeeld)



iPod iOS6 (voorbeeld)

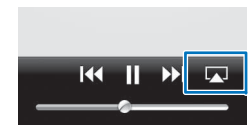

- Als het pictogram niet verschijnt, moet u controleren of het toestel en de pc/iPod wel correct zijn verbonden met de router.

2 Klik/tik in/op iTunes/iPod op het AirPlay pictogram en selecteer het toestel (netwerknaam van het toestel) als het weergave-apparaat voor audio.

iTunes (voorbeeld)

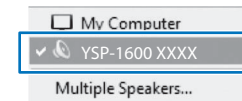

iPod (voorbeeld)



Netwerknaam van het toestel

3 Selecteer een song en laat de weergave beginnen.

Om de weergave te bedienen, kunt u de Muziek app op de iPod of iTunes op de pc gebruiken.

De signaalbron wordt overgeschakeld naar NET en de weergave zal beginnen.

NET
■
Brandt



- U kunt het toestel automatisch in laten schakelen wanneer u de weergave begint in iTunes of op uw iPod door "Network Standby" (p. 56) in het instelmenu in te stellen op "Aan".
- U kunt de netwerknaam (de naam waaronder dit toestel bekend is op het netwerk) die wordt getoond door iTunes/iPod bewerken via "Netwerknaam" (p. 56) in het instelmenu.
- U kunt het volume van het toestel tijdens de weergave regelen via iTunes/iPod.

Let op

- Wanneer u iTunes/iPod gebruikt om het volume te regelen, is het mogelijk dat het volume onverwacht luid wordt. Dit kan leiden tot schade aan het toestel of de luidsprekers. Als het volume tijdens de weergave plotseling toeneemt, moet u het afspelen door iTunes/iPod onmiddellijk stoppen.

Weergeven van muziek die is opgeslagen op mobiele apparatuur

Gebruik deze functie om muziek die is opgeslagen op uw mobiele apparaat via het netwerk weer te laten geven.

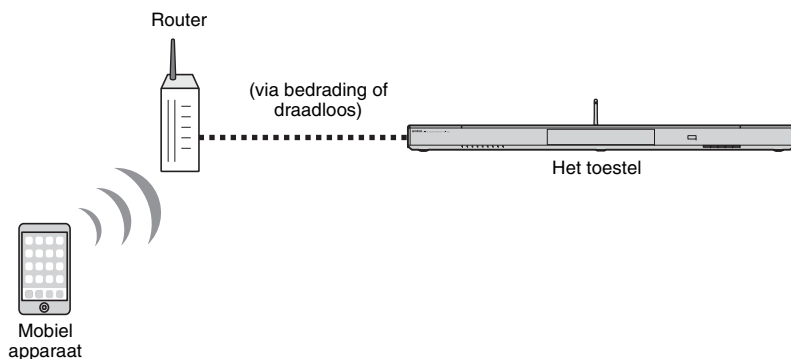

- Om deze functie te kunnen gebruiken, moeten het toestel en uw pc of mobiele apparaat verbonden zijn met dezelfde router (p. 31). U kunt controleren of de netwerkparameters (zoals het IP-adres) correct zijn toegewezen aan het toestel via "Informatie" (p. 54) in het instelmenu.
- Wanneer u een router met meerdere SSID's gebruikt, kan de toegang tot het toestel beperkt worden afhankelijk van welke SSID wordt gebruikt voor de verbinding. Verbind daarom het toestel en het mobiele apparaat met dezelfde SSID.

Een mobiel apparaat gebruiken om songs weer te geven

Gebruik de MusicCast CONTROLLER-app die is geïnstalleerd op uw mobiele apparaat om de weergave te bedienen.



- Configureer de basisinstellingen voor de MusicCast CONTROLLER-app voor u muziek gaat weergeven.
- Raadpleeg de meegeleverde "MusicCast Installatiehandleiding" voor details.

Let op

- Wanneer u uw mobiele apparaat gebruikt om het volume te regelen, is het mogelijk dat het volume onverwacht luid wordt. Dit kan leiden tot schade aan het toestel of de luidsprekers. Als het volume tijdens de weergave plotseling toeneemt, moet u het afspelen door het mobiele apparaat onmiddellijk stoppen.

INSTELLINGEN

Instelmenu

U kunt tal van instellingen voor dit toestel bepalen en aanpassen vanuit het instelmenu. Onder de beschikbare mogelijkheden zijn de instelling van het volume per kanaal, HDMI-instellingen en netwerkinstellingen.

Het instelmenu wordt weergegeven op en bediend via het tv-scherm. Zie "Het menuscherm op de tv weergeven" (p. 18) voor instructies over de weergave van het instelmenu op de tv.

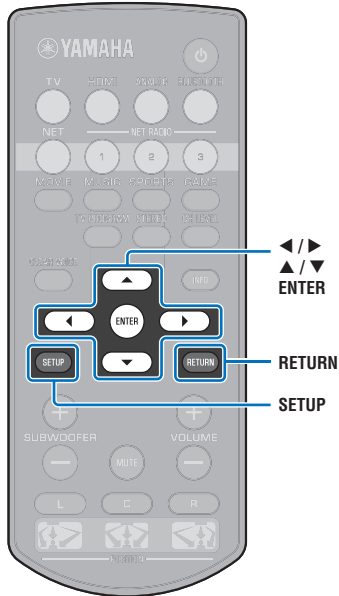

Het instelmenu instellen

1 Druk op SETUP.

Om het menu Netwerk of Bluetooth te openen, moet u nog eens op SETUP drukken.

Instelmenu



- Houd SETUP tenminste 3 seconden ingedrukt om "OSD-taal" direct op het scherm weer te geven (p. 19, 52).
- Als er een update voor de firmware van het toestel beschikbaar is, zal er een pictogram van een envelop (✉) verschijnen in het instelmenu (p. 59).

2 Gebruik ▲/▼ om een menu te selecteren en druk vervolgens op ENTER.

Herhaal deze stappen om het gewenste menu weer te geven.

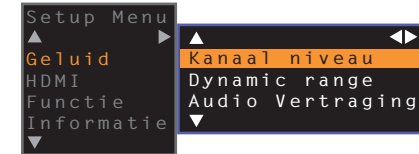

U kunt ► gebruiken in plaats van ENTER.

Druk op ◀ of RETURN om naar het vorige menu terug te keren.

3 Druk op ▲/▼ om de ingestelde waarde op elk menu aan te passen.

4 Druk nogmaals op SETUP om het instelmenu te verlaten.

Instelmenulijst

Menu	Item	Funcctie	Pagina	
Geluid	Kanaal niveau	Voor L, Voor R, Midden, Surround L, Surround R, Subwoofer	Stel het volume voor elk kanaal in.	50
	Dynamic range		Bepaal het dynamische bereik.	50
	Audio Vertraging		Regel de vertraging tussen de weergegeven video en audio.	50
HDMI	HDMI instelling		Schakel HDMI instelling (HDMI Control) in of uit.	51
	HDMI audio uitgang		Kies of HDMI-audio-ingangssignalen worden weergegeven via dit toestel of de tv.	51
	Audio Toewijzing		Bepaal of het audio-ingangssignaal zal worden ontvangen via de TV-aansluiting of via de HDMI IN-aansluiting wanneer HDMI wordt geselecteerd als signaalbron.	51
Functie	Dimmer		Pas de helderheid van de indicators op het voorpaneel aan.	52
	OSD-taal		Wijzig de taal die wordt gebruikt voor menu's die op het tv-scherm worden weergegeven.	52
	Automatische standby		Schakel Automatische standby in of uit.	52
	TV Remote Repeater		Schakel de functie TV Remote Repeater in/uit.	58
Informatie	Audio		Geef audio-ingangssignaalinformatie weer.	53
	Video		Geef video-ingangssignaalinformatie weer.	53
	System		Geef de firmwareversie van dit toestel weer.	53
Netwerk	Informatie		Geef de netwerkinformatie voor het toestel weer.	54
	Netwerkverbinding		Selecteer de netwerk-verbindingmethode.	54
	IP adres	DHCP, IP adres, Subnet Mask, Default Gateway, DNS Server (P), DNS Server (S)	Configureer de netwerkparameters (zoals het IP-adres).	55
	MAC-adres filter	Filter, MAC-adres 1–10	Stel het MAC-adres filter in om toegang tot het toestel door andere netwerkapparatuur te beperken.	55
	Network Standby		Schakel de functie die het toestel aan zet vanaf andere netwerkapparatuur in/uit.	56
	Netwerknnaam		Bewerk de netwerknnaam (de naam van het toestel op het netwerk) zoals die zal verschijnen op andere netwerkapparatuur.	56
	Netwerk-update	Update uitvoeren	Werk de firmware bij via het netwerk.	56
	Bluetooth		Schakel de <i>Bluetooth</i> functies in/uit.	57
	Transmission		Schakel de functie die audio zendt naar een <i>Bluetooth</i> apparatuur, zoals <i>Bluetooth</i> luidsprekers, in of uit.	57
Bluetooth	Apparaat Zoeken		Zoek naar de <i>Bluetooth</i> apparatuur, zoals <i>Bluetooth</i> luidsprekers, waar de audio naartoe verzonden zal worden.	57
	MAC-adres		Geef het MAC-adres voor de <i>Bluetooth</i> verbinding weer.	57

Geluid

Kanaal niveau



Pas het volume van elk kanaal aan om de uitgangsniveaus in balans te brengen. Gebruik testgeluiden via elk kanaal om het volume aan te passen voor de optimale balans.

Item

Voor L, Voor R, Midden, Surround L, Surround R, Subwoofer

Instelbaar bereik

-10 t/m +10

Dynamic range



Bepaal het dynamische bereik van dit toestel (het verschil tussen het maximale en minimale volume).

Instellingen

Auto (standaard)	Stel het dynamische bereik in op een niveau waarbij u met lage volumes toch comfortabel kunt blijven luisteren.
Standaard	Het dynamische bereik dat aanbevolen wordt voor normaal thuisgebruik.
Max	Geef geluid weer zonder aanpassing van het dynamische bereik van de ingangssignalen.

Audio Vertraging



Beelden van een tv worden soms iets na het geluid weergegeven. U kunt deze functie gebruiken om de geluidswaergave te vertragen en zo te synchroniseren met het videobeeld.

Instellingen

0 ms-500 ms	Bepaal de timing van de geluidswaergave in stappen van 5 ms.
Auto (standaard)	Stel de vertraging tussen weergegeven video en audio automatisch in wanneer er een tv met ondersteuning voor een automatische synchronisatiefunctie op het toestel is aangesloten via HDMI.

HDMI

Hiermee configureert u de instellingen die te maken hebben met de HDMI-signalen en de HDMI instelling (HDMI Control).

HDMI instelling



Schakel HDMI instelling (HDMI Control) (p. 20) in of uit.

Instellingen

Uit (standaard)	Schakel de functie voor HDMI instelling uit. Het stroomverbruik in stand-by van dit toestel zal hierdoor lager worden.
Aan	Schakel de functie voor HDMI instelling in.

HDMI audio uitgang

Deze instelling kan alleen worden geconfigureerd wanneer “HDMI instelling” is ingesteld op “Uit”.



Hiermee selecteert u een apparaat om HDMI-audiosignalen te laten produceren.

Instellingen

AMP (standaard)	Geef het ontvangen geluidssignaal weer.
TV	Geef audio-inhoud weer van de tv die op de HDMI OUT (ARC)-aansluiting is aangesloten. Het volume kan niet worden ingesteld vanaf het toestel. Gebruik de tv om het volume in te stellen.



- Wanneer “HDMI instelling” is ingesteld op “Aan”, moet u de weergave-apparatuur voor audio selecteren op basis van de instellingen voor de tv die is aangesloten op dit toestel.
- Via de HDMI IN-aansluiting van dit toestel binnenkomende HDMI-videosignalen worden altijd gereproduceerd via de HDMI OUT (ARC)-aansluiting van dit toestel.

Audio Toewijzing



Bepaal of audiosignalen zullen binnenkomen via de HDMI IN-aansluiting of via de TV (optisch digitale) aansluiting van het toestel wanneer HDMI is geselecteerd als signaalbron.

Instellingen

HDMI (standaard), Optisch

Functie

Dimmer



Pas de helderheid van de indicators op het voorpaneel aan.

Instellingen

-2 (uit), -1 (normaal; standaard), 0 (helder)



- Als deze functie is ingesteld op “-2” of “-1”, licht het display alleen op wanneer er op het toestel handelingen worden verricht.

OSD-taal



Hiermee selecteert u de taal die wordt gebruikt voor menu's die op het tv-scherm worden weergegeven.

Instellingen

日本語	De menu's worden in het Japans weergegeven.
ENGLISH (standaard)	De menu's worden in het Engels weergegeven.
DEUTSCH	De menu's worden in het Duits weergegeven.
FRANÇAIS	De menu's worden in het Frans weergegeven.
ESPAÑOL	De menu's worden in het Spaans weergegeven.
ITALIANO	De menu's worden in het Italiaans weergegeven.
NEDERLANDS	De menu's worden in het Nederlands weergegeven.
РУССКИЙ	De menu's worden in het Russisch weergegeven.
SVENSKA	De menu's worden in het Zweeds weergegeven.
TÜRK	De menu's worden in het Turks weergegeven.



- Houd SETUP tenminste 3 seconden ingedrukt om “OSD-taal” direct op het tv-scherm weer te geven.
- De instellingen kunnen automatisch worden gewijzigd wanneer u een tv gebruikt die de functie voor HDMI instelling (HDMI Control) ondersteunt.

Automatische standby



Schakel Automatische standby in of uit.

Wanneer deze functie in werking is, zal het toestel vanzelf uit gaan wanneer het niet gebruikt wordt.

Instellingen

Uit (standaardinstelling voor andere modellen dan die voor het V.K., Europa en Rusland), Aan (standaardinstelling voor modellen voor het V.K., Europa en Rusland)

Wanneer “Automatische standby” is ingesteld op “Aan” zal het toestel automatisch uit gaan zoals hieronder staat aangegeven

- Er worden audiosignalen ontvangen door het toestel, maar er zijn meer dan 8 uur lang geen handelingen met het toestel uitgevoerd.
- HDMI, BLUETOOTH of NET is geselecteerd als signaalbron, maar er wordt geen audiosignaal ontvangen door het toestel, of er zijn al meer dan 20 minuten lang geen handelingen meer uitgevoerd met het toestel.
- HDMI is geselecteerd als signaalbron, maar er is al meer dan 20 minuten lang geen weergave-apparatuur aangesloten op de HDMI IN-aansluiting.

5 minuten voor de automatische standbyfunctie het toestel uitschakelt, geven de indicators op het voorpaneel aan dat er wordt afgeteld tot het toestel zal worden uitgeschakeld.

5 minuten voor



Één indicator gaat uit voor elke minuut die verstreken is.

10 seconden voor



De knipperende indicator verplaatst zich naar links voor elke seconde die verstrijkt.
... ← 9 seconden voor ← 10 seconden voor



- De Automatische standby kan ook worden in- of uitgeschakeld met de toetsen op het voorpaneel (p. 62).

TV Remote Repeater

Setup Menu



Functie



TV Remote Repeater

Schakel de functie TV Remote Repeater in of uit.

Instellingen

Uit (standaard) Schakel de functie TV Remote Repeater uit.

Aan Schakel de functie TV Remote Repeater in.

Zie voor details “Een tv bedienen met behulp van de TV Remote Repeaterfunctie van het toestel” (p. 58).

Informatie

Geef informatie weer voor de audio- en videosignalen die binnenkomen in dit toestel.

Audio

Setup Menu



Informatie



Audio

De volgende informatie over het huidige audio-ingangssignaal zal worden weergegeven.

Indeling	Digitale audio-indeling
Aantal kanalen	Het aantal kanalen dat hetingangssignaal bevat — voor/surround/lage frequentie-effecten (LFE). Voorbeeld: “3/2/0.1” betekent dat het signaal 3 voorkanalen, 2 surroundkanalen en LFE bevat. Als het signaal andere kanalen bevat dan voor, surround en LFE, wordt mogelijk het totale aantal kanalen weergegeven. Voorbeeld: “5.1ch”.
Bemonsteringsfrequentie	De bemonsteringsfrequentie van het digitaleingangssignaal
Bitsnelheid	De bitsnelheid per seconde van hetingangssignaal



- De audiobitsnelheid of de bemonsteringsfrequentie wordt voor sommigeingangssignalen niet weergegeven.

Video

Setup Menu



Informatie



Video

De volgende informatie over het huidige video-ingangssignaal wordt weergegeven.

Type	HDMI of DVI
Resolutie	Videosignaalresolutie

System

Setup Menu



Informatie



System

Geef de versie weer van de firmware die momenteel op dit toestel is geïnstalleerd.

Netwerk

Configureert de netwerkinstellingen.



- Sommige menu's worden op het tv-scherm niet over de weergegeven video heen geprojecteerd.

Informatie



Geef de netwerkinformatie voor het toestel weer.



- De weergegeven opties hangen mede af van het type netwerkverbinding (Wired/Draadloze (Wi-Fi)/Wireless Direct).

Status	De verbindingstatus van de NETWORK-aansluiting
Aansluiting	Verbindingsmethode
MC Network	De verbindingstatus van MusicCast Network
SSID	Het toegangspunt waarmee het toestel is verbonden
Beveiliging	De versleutelingsmethode voor uw netwerk
MAC-adres	MAC-adres (Ethernet/Wi-Fi)
IP adres	IP-adres
Subnet Mask	Subnetmasker
Default Gateway	Het IP-adres van de standaard gateway
DNS Server (P)	Het IP-adres van de primaire DNS-server
DNS Server (S)	Het IP-adres van de secundaire DNS-server
vTuner ID	De ID voor de internetradio (vTuner)

Netwerkverbinding

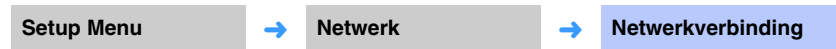

Selecteer de netwerk-verbindingmethode.

Instellingen

Wired	Kies hiervoor wanneer u het toestel verbindt met een netwerk via een netwerkkabel (niet meegeleverd).
Draadloze (Wi-Fi)	Kies hiervoor wanneer u het toestel verbindt met een netwerk via een draadloze router (toegangspunt).
Wireless Direct	Kies hiervoor wanneer u het toestel direct verbindt met een mobiel apparaat.

IP adres



Configureer de netwerkparameters (zoals het IP-adres).

DHCP

Selecteer of er een DHCP-server gebruikt moet worden.

Instellingen

Uit	Er wordt geen DHCP-server gebruikt. Configureer de netwerkparameters met de hand. Zie voor details "Handmatige netwerkinstellingen".
Aan (standaard)	De DHCP-server wordt gebruikt om automatisch de netwerkparameters van het toestel (zoals het IP-adres) op te halen.

Handmatige netwerkinstellingen

1 Stel "DHCP" in op "Uit".

2 Gebruik ▲/▼ om een parametertype te selecteren.

IP adres	Geef een IP-adres op.
Subnet Mask	Geef een subnetmasker op.
Default Gateway	Geef het IP-adres van de standaard gateway op.
DNS Server (P)	Geef het IP-adres van de primaire DNS-server op.
DNS Server (S)	Geef het IP-adres van de secundaire DNS-server op.

3 Gebruik ◀/▶ om de cursor te verplaatsen en ▲/▼ om een waarde te selecteren.

4 Druk op ENTER.

MAC-adres filter



Het MAC-adresfilter bepaalt welke netwerkapparatuur kan worden gebruikt om het toestel te bedienen. Wanneer u het toestel bedient via een app op een mobiel apparaat, moet u het MAC-adres van dat apparaat opgeven.



- De werking van AirPlay (p. 45) of van DLNA-compatibele apparatuur (p. 42) wordt niet beperkt door deze instelling.

Filter

Schakel het MAC adres filter in/uit.

Instellingen

Uit (standaard)	Schakel het MAC adres filter uit.
Aan	Schakel het MAC adres filter in. Geef bij "MAC-adres 1-10" de MAC-adressen van de netwerkapparatuur op waarmee u het toestel wilt kunnen bedienen.

MAC-adres 1-10

Geef de MAC-adressen (maximaal 10) op van de netwerkapparatuur waarmee u het toestel wilt kunnen bedienen wanneer "Filter" is ingesteld op "Aan".

1 Gebruik ▲/▼ om een MAC-adresnummer (1 t/m 10) te selecteren.

2 Gebruik ◀/▶ om de cursor te verplaatsen en ▲/▼ om een waarde te selecteren.

3 Druk op ENTER.

Network Standby



Schakel de functie die de stroomvoorziening van het toestel regelt (Network Standby) in of uit wanneer er netwerk- of *Bluetooth* apparatuur wordt gebruikt.

Instellingen

Uit	Schakel de Network Standbyfunctie uit.	Het toestel kan in- en uitgeschakeld met de MusicCast CONTROLLER of HOME THEATER CONTROLLER (WLAN) app op uw mobiele apparaat.
Aan (standaard)	Schakel de Network Standbyfunctie in.	Het toestel zal worden in- en uitgeschakeld aan de hand van de volgende handelingen met een <i>Bluetooth</i> apparaat. Gecoördineerd inschakelen Wanneer een <i>Bluetooth</i> apparaat verbinding maakt met dit toestel terwijl het uit staat, zal dit toestel worden ingeschakeld en wordt de signaalbron overgeschakeld naar BLUETOOTH. Gecoördineerd uitschakelen Wanneer een <i>Bluetooth</i> apparaat wordt losgekoppeld van dit toestel terwijl het toestel aan staat, zal dit toestel worden uitgeschakeld. (Alleen wanneer BLUETOOTH is geselecteerd als signaalbron.)



- Het toestel verbruikt meer stroom wanneer "Network Standby" is ingesteld op "Aan" dan wanneer dit is ingesteld op "Uit".

Netwerkn naam



Bewerk de netwerkn naam (de naam van het toestel op het netwerk) zoals die zal verschijnen op andere netwerkkapparatuur. U kunt een naam van maximaal 15 tekens lang opgeven.

1 Gebruik ◀/▶ om de cursor te verplaatsen en ▲/▼ om een teken te selecteren.



- U kunt de volgende letters, cijfers en symbolen gebruiken.
() [] { } < > * ! ? # % & . , : ; _ | / \ \$ ~ ^ ' " ` 0-9 @ + - = A-Z a-z

2 Druk op RETURN.

Netwerk-update



Werk de firmware bij via het netwerk.

Update uitvoeren

Deze optie is beschikbaar nadat de firmware is bijgewerkt. Zie voor details "Bijwerken van de firmware van het toestel" (p. 59).

Bluetooth

Configureert de *Bluetooth* instellingen.



- Sommige menu's worden op het tv-scherm niet over de weergegeven video heen geprojecteerd.

Bluetooth



Schakelt de *Bluetooth* functie in/uit.

Instellingen

Uit	Schakel de <i>Bluetooth</i> functie uit.
Aan (standaard)	Schakel de <i>Bluetooth</i> functie in.

Transmission



Zend audio van het toestel naar *Bluetooth* luidsprekers of hoofdtelefoon.

Instellingen

Uit (standaard)	Er kan geen audio worden uitgezonden.
Aan	Audiosignalen die het toestel binnenkomen kunnen worden uitgezonden naar <i>Bluetooth</i> luidsprekers of hoofdtelefoon.

Apparaat Zoeken



Selecteer de *Bluetooth* luidsprekers of hoofdtelefoon waar de audio naartoe zal worden gezonden en koppel de luidsprekers of hoofdtelefoon met het toestel om de verbinding tot stand te kunnen brengen.

MAC-adres



Geef het MAC-adres voor de *Bluetooth* verbinding weer.

Een tv bedienen met behulp van de TV Remote Repeaterfunctie van het toestel

Wanneer de functie TV Remote Repeater is ingeschakeld, ontvangt het toestel de signalen van de afstandsbediening van de tv via de afstandsbedieningssensor (aan de voorkant) en geeft het toestel deze signalen door via de TV Remote Repeater (aan de achterkant). Deze functie komt van pas wanneer u uw tv niet kunt bedienen met de afstandsbediening omdat de afstandsbedieningssensor van de tv geblokkeerd wordt door dit toestel.



- Deze functie kan worden gebruikt als de afstandsbediening van uw tv infraroodsignalen gebruikt.
- Zet het toestel en de tv zo neer dat er minstens 5 cm ruimte tussen zit.

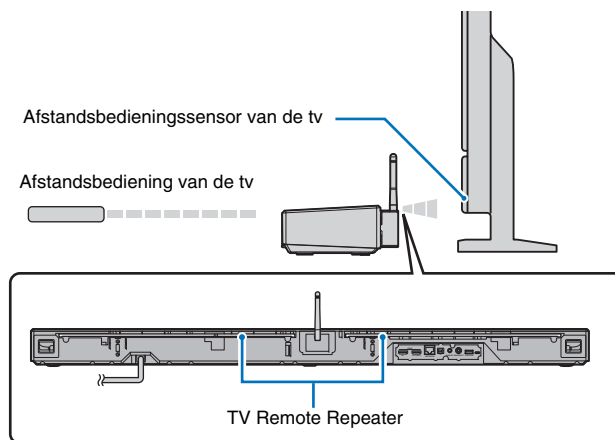
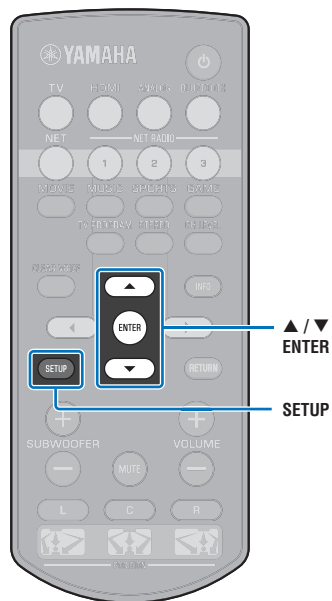

Volg de stappen hieronder om de functie TV Remote Repeater in te schakelen.

- 1 Druk op SETUP.**
Het instelmenu zal verschijnen.
- 2 Druk op ▲/▼ om “Functie” te selecteren en druk dan op ENTER.**
- 3 Druk op ▲/▼ om “TV Remote Repeater” te selecteren en druk dan op ENTER.**
- 4 Druk op ▲/▼ om “Aan” te selecteren en druk dan op ENTER.**
- 5 Druk op SETUP om het instelmenu te verlaten.**

Bijwerken van de firmware van het toestel

Nieuwe firmware die extra functies of productverbeteringen biedt, wordt gepubliceerd wanneer dat nodig is. Als het toestel is verbonden met het internet, kunt u de firmware downloaden via het netwerk en laten bijwerken.

Wanneer het toestel voor het eerst aan wordt gezet na de publicatie van nieuwe firmware, zal de melding voor de update van de firmware verschijnen op het tv-scherm en zal er een pictogram van een envelop (✉) verschijnen in het instelmenu (p. 48).

U kunt de firmware van het toestel als volgt bijwerken.

- Werk de firmware bij via “Netwerk-update” in het instelmenu.
- Werk de firmware bij door een USB-geheugenstick waarop de firmware-update voor het toestel is opgeslagen aan te sluiten (p. 60).
- Werk de firmware bij met de speciale MusicCast CONTROLLER-app op een mobiel apparaat. Volg de instructies in MusicCast CONTROLLER om de app te bedienen en de firmware bij te laten werken.

Opmerkingen

- Tijdens het bijwerken van de firmware mag u het toestel niet bedienen en mag u niet de stekker uit het stopcontact halen of de netwerkkabel loskoppelen. Het bijwerken van de firmware duurt minstens 20 minuten (afhankelijk van de snelheid van uw internetverbinding).
- Als uw internetverbinding langzaam is, of als het toestel is verbonden met een draadloos netwerk, kan het bijwerken via het netwerk mislukken, afhankelijk van de toestand van uw netwerkverbinding. Werk in een dergelijk geval de firmware bij met een USB-geheugenstick (p. 60).
- Om de volgende procedure uit te kunnen voeren, moet uw tv op het toestel zijn aangesloten via HDMI.
- Ga naar de website van Yamaha voor details over het bijwerken.

“Netwerk-update” in het instelmenu gebruiken om de firmware bij te werken

1 Druk twee keer op SETUP.

Het instelmenu wordt weergegeven op het tv-scherm.

2 Druk op ▲/▼ om “Netwerk” te selecteren en druk dan op ENTER.

3 Druk op ▲/▼ om “Netwerk-update” te selecteren en druk dan op ENTER.

Het volgende scherm zal verschijnen als er firmware-updates beschikbaar zijn.



- Druk op SETUP om de handeling te annuleren zonder de firmware bij te werken.

4 Druk op ENTER.

Het tv-scherm wordt zwart en het bijwerken van de firmware zal beginnen.

De indicators op het voorpaneel branden om de voortgang van het bijwerken aan te geven.



- Als er verschillende firmware-updates zijn, zullen de indicators oplichten wanneer de volgende update begint.

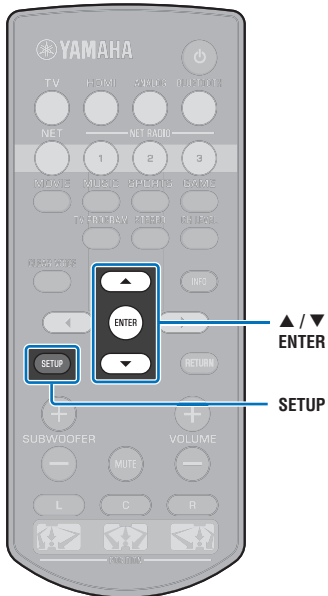

- 5** Wanneer de indicators op het voorpaneel om en om branden, zoals hieronder staat aangegeven, moet u op de toets  (aan/uit) op het voorpaneel van het toestel drukken.

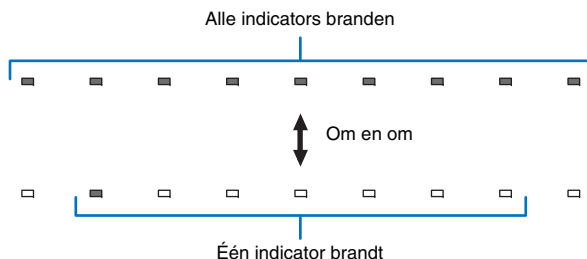

Het bijwerken van de firmware is voltooid.



- Als het bijwerken van de firmware mislukt, zal de meest rechtse indicator blauw gaan knipperen. Gebruik de toets  (aan/uit) om het toestel uit en vervolgens weer aan te zetten en herhaal vervolgens de procedure vanaf stap 1. Als het bijwerken van de firmware opnieuw mislukt, moet u controleren of het toestel correct is verbonden met een netwerk.

Bijwerken van de firmware met behulp van een USB-geheugenstick

Download de nieuwste firmwareversie van de website van Yamaha naar een USB-geheugenstick, waarmee u vervolgens de firmware van het toestel kunt bijwerken. Zie de informatie die wordt gegeven tijdens het bijwerken van de firmware voor details.

- 1** Sla de firmware voor dit toestel op een USB-geheugenstick op.
- 2** Zet het toestel uit.
- 3** Doe de USB-geheugenstick in de UPDATE ONLY-aansluiting op het achterpaneel van het toestel.

- 4** Druk op de toets  op het voorpaneel terwijl u de VOLUME –toets op het toestel zelf ingedrukt houdt.

Het bijwerken van de firmware zal nu beginnen.

De indicators op het voorpaneel branden om de voortgang van het bijwerken aan te geven.



- Als er verschillende firmware-updates zijn, zullen de indicators oplichten wanneer de volgende update begint.

- 5** Wanneer de indicators op het voorpaneel om en om branden, zoals hieronder staat aangegeven, moet u op de toets  (aan/uit) op het voorpaneel van het toestel drukken.

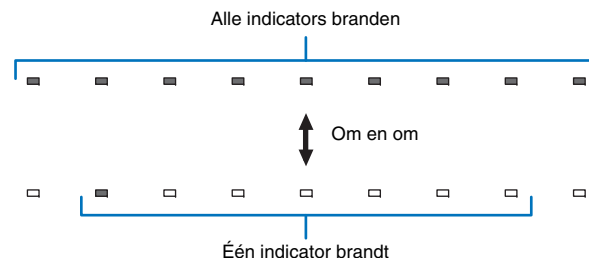

Het bijwerken van de firmware is voltooid.



- Als het bijwerken van de firmware mislukt, zal de meest rechtse indicator blauw gaan knipperen. Gebruik de toets  (aan/uit) om het toestel uit en vervolgens weer aan te zetten en herhaal vervolgens de procedure vanaf stap 1. Als het bijwerken van de firmware weer mislukt, moet u het volgende controleren.
 - De USB-geheugenstick moet correct zijn aangesloten op de UPDATE ONLY-aansluiting
 - Let op de informatie die wordt gegeven terwijl het bijwerken wordt uitgevoerd en zorg ervoor dat de juiste firmware-update voor dit toestel inderdaad op de USB-geheugenstick staat.
 - Dit toestel moet correct zijn verbonden met een netwerk.

Initialiseren van de instellingen van het toestel

Allerlei instellingen van het toestel kunnen worden teruggezet op hun fabrieksinstellingen (geïnitieerd). U kunt ervoor kiezen om de basisinstellingen te initialiseren (maar niet de netwerkinstellingen), of om alleen de netwerkinstellingen te initialiseren.

Initialiseren van de basisinstellingen van het toestel

Hierdoor worden de basisinstellingen van het toestel geïnitieerd, maar niet de netwerkinstellingen.

1 Zet het toestel uit.

2 Houd de toets (aan/uit) op het voorpaneel van het toestel tenminste 3 seconden ingedrukt.

Wanneer de instellingen zijn geïnitieerd, zal het toestel worden ingeschakeld, alle indicators op het voorpaneel zullen kort knipperen en daarna kan het toestel gewoon worden gebruikt.



Initialiseren van de netwerkinstellingen

De volgende instellingen zullen worden geïnitieerd.

- Instellingen voor "Netwerk" en "Bluetooth" in het instelmenu
- Internetradiozenders die zijn toegewezen aan de NET RADIO 1–3-toetsen
- *Bluetooth* koppelinginformatie



- Volg de instructies onder "Initialiseren van de basisinstellingen van het toestel" links om de volgende twee instellingen te initialiseren.
 - Network Standby (p. 56)
 - *Bluetooth* functie (p. 57)

1 Zet het toestel uit.

2 Druk op de toets (aan/uit) op het voorpaneel terwijl u de CONNECT-toets op het voorpaneel van het toestel ingedrukt houdt.

Wanneer de instellingen zijn geïnitieerd, zal het toestel worden ingeschakeld, alle indicators op het voorpaneel zullen kort knipperen en daarna kan het toestel gewoon worden gebruikt.





- Wanneer de netwerkinstellingen zijn geïnitieerd, zal het "Deel Wi-Fi-instellingen (iOS)" scherm verschijnen wanneer het toestel de volgende keer aan wordt gezet (p. 18).

APPENDIX

Problemen oplossen

Raadpleeg de tabel hieronder wanneer het toestel niet naar behoren functioneert. Als het door u ondervonden probleem niet hieronder vermeld staat, of als de aanwijzingen het probleem niet verhelpen, zet het toestel dan uit, haal de stekker uit het stopcontact en neem contact op met uw dichtstbijzijnde bevoegde Yamaha dealer of servicecentrum.

Algemeen

Probleem	Oorzaak	Oplossing	Zie bladzijde
Het toestel functioneert niet naar behoren.	De interne microcomputer is vastgelopen door een externe elektrische schok (bijvoorbeeld blikseminslag of ontlading van statische elektriciteit) of door een te laag voltage van de stroomvoorziening.	Haal de stekker uit het stopcontact en doe hem na 30 seconden weer terug.	-
Het toestel wordt niet ingeschakeld wanneer u op de toets  drukt (de STATUS-indicator knippert rood), of het toestel schakelt uit kort nadat de stroom wordt ingeschakeld.	De stekker van het netsnoer zit niet goed in het stopcontact.	Doe de stekker van het netsnoer goed in het stopcontact.	17
	De interne microcomputer is vastgelopen door een externe elektrische schok (bijvoorbeeld blikseminslag of ontlading van statische elektriciteit) of door een te laag voltage van de stroomvoorziening.	Haal de stekker uit het stopcontact en doe hem na 30 seconden weer terug.	-
Het toestel gaat plotseling uit.	De interne temperatuur is te hoog opgelopen en de oververhittingsbeveiliging is in werking getreden.	Wacht ongeveer 1 uur tot dit toestel is afgekoeld. Schakel het opnieuw in nadat u hebt gecontroleerd of er voldoende ventilatieruimte is en dek dit toestel niet af met een doek.	12
	Wanneer de Automatische standby (Auto Power Standby) functie is ingeschakeld, schakelt dit toestel automatisch uit in de volgende gevallen: – Er komt wel een audiosignaal van de geselecteerde signaalbron. Maar er zijn 8 uur of langer al geen handelingen uitgevoerd. – HDMI, BLUETOOTH of NET is geselecteerd als signaalbron, maar er wordt geen audiosignaal ontvangen door het toestel, of er zijn al meer dan 20 minuten lang geen handelingen meer uitgevoerd met het toestel. – HDMI is geselecteerd als signaalbron, maar er is al meer dan 20 minuten lang geen weergave-apparaat aangesloten op de HDMI IN-aansluiting.	Zet het toestel aan en speel de gewenste signaalbron weer af. Als de Automatische standbyfunctie niet wordt gebruikt, moet u "Automatische standby" instellen op "Uit" via het instelmenu. Automatische standby kan ook worden in- of uitgeschakeld met de toetsen op het voorpaneel. Houd terwijl het toestel uitgeschakeld is de INPUT-toets ingedrukt en druk dan ook de toets  in, allebei op het voorpaneel. De instelling voor de Automatische standby zal worden omgeschakeld en het toestel zal worden ingeschakeld. De  -indicator op het voorpaneel zal een paar seconden branden wanneer de Automatische standby wordt uitgeschakeld en zal niet branden wanneer de Automatische standby wordt ingeschakeld.	52
	De Network Standby functie is ingeschakeld en de <i>Bluetooth</i> verbinding wordt verbroken.	Hervat de <i>Bluetooth</i> verbinding met het <i>Bluetooth</i> apparaat of zet dit toestel aan en stel "Network Standby" in op "Uit".	56
De meest rechtse indicator knippert blauw.	Het bijwerken van de firmware is mislukt.	Zet het toestel uit en dan weer aan en probeer de firmware opnieuw bij te werken. Als het bijwerken van de firmware opnieuw mislukt, moet u controleren of het toestel correct is verbonden met een netwerk. Als het bijwerken van de firmware met een USB-geheugenstick mislukt, moet u controleren of de USB-geheugenstick goed is aangesloten op de UPDATE ONLY-aansluiting en dat de firmware-update voor dit toestel erop staat.	59

Probleem	Oorzaak	Oplossing	Zie bladzijde
Geen geluid.	In- of uitgangskabels niet op de juiste manier aangesloten.	Sluit de bedrading op de juiste manier aan.	16
	Er is geen geschikte signaalbron geselecteerd.	Selecteer een geschikte signaalbron met de ingangskeuzetoetsen.	22
	Het volume staat uit.	Zet het volume hoger.	22
	De geluidsweergave is tijdelijk uitgeschakeld.	Druk op de toets MUTE of VOLUME (+/-) om de audio-uitvoer te hervatten en het volumeniveau aan te passen.	22
	Er is eeningangssignaal dat niet kan worden weergegeven door dit toestel.	Gebruik een signaalbron waarvan de signalen wel door dit toestel kunnen worden gereproduceerd. Wijzig de systeeminstellingen van de signaalbron in kwestie.	72
	"HDMI audio uitgang" is ingesteld op "TV".	Stel dit in op "AMP".	51
	"HDMI instelling" is ingesteld op "Uit".	Bij het aansluiten van een tv die ARC (Audio Return Channel) ondersteunt op dit toestel via alleen een HDMI-kabel, moet u "HDMI instelling" instellen op "Aan".	51
		Als u dit toestel wilt gebruiken met "HDMI instelling" ingesteld op "Uit", moet u een optische kabel gebruiken om de audio-uitgang van de tv aan te sluiten op de TV-aansluiting (optisch digitaal) van dit toestel.	15
Geeluid van een tv met ingeschakelde functie voor HDMI instelling (HDMI Control) wordt via de ingebouwde luidsprekers van de tv weergegeven.	Gebruik de HDMI-instellingen van de tv om de audioweergave in te stellen op een andere optie dan de ingebouwde luidsprekers van de tv.	-	
Geen geluid of te weinig geluid via een specifiek kanaal.	Het uitgangsniveau van het kanaal is gedempt.	Stel het uitgangsniveau van het kanaal hoger in.	24, 50
	De positie is niet correct opgegeven.	Geef de positie op aan de hand van de installatiepositie van het toestel.	19
	De signaalbron wordt weergegeven in stereo.	Schakel over naar een surroundweergavemodus.	23
De surroundeffecten zijn verwaarloosbaar.	Wanneer u dit toestel digitaal verbindt met een weergave-apparaat en een tv, is de uitganginstelling van het weergave-apparaat en de tv niet geldig.	Raadpleeg de bij uw apparatuur geleverde handleiding en controleer de instelling.	-
	De weergave-apparatuur is ingesteld voor constante productie van 2 kanalen (PCM, enz.).	Wijzig de instelling voor audioweergave van de weergave-apparatuur.	-
	De positie is niet correct opgegeven.	Geef de positie op aan de hand van de installatiepositie van het toestel.	19
	Er is geen wand in het pad van de geluidsbundel.	Plaats het geluidsreflectiebord in het pad van de geluidsbundel.	68
Er komt geen geluid uit de subwoofer.	Het volume van de subwoofer is laag.	Verhoog het volume van de subwoofer met de toets SUBWOOFER +.	22
Het volume van de lage tonen (bass) van de subwoofer is laag.	Het volume van de subwoofer is laag.	Verhoog het volume van de subwoofer met de toets SUBWOOFER +.	22
	Er wordt inhoud afgespeeld van een signaalbron met een beperkte ondersteuning voor lage tonen.	Speel inhoud af van een signaalbron met een bredere ondersteuning voor lage tonen om te controleren of het volume nog altijd laag is.	-

Probleem	Oorzaak	Oplossing	Zie bladzijde
Er wordt geen beeld weergegeven op het tv-scherm.	De HDMI-kabel is niet goed aangesloten.	Sluit de HDMI-kabel op de juiste manier aan.	15, 16
De melding "Deze inhoud kan niet worden weergegeven op uw TV. Verbind de TV die overeenkomt met HDCP2.2 met HDMI OUT van dit toestel." verschijnt op het tv-scherm en de signaalbron wordt niet weergegeven.	De HDMI IN-aansluiting van de tv, die is verbonden met de HDMI OUT (ARC)-aansluiting op het toestel, is niet compatibel met HDCP 2.2.	Verbind het toestel met de HDMI IN-aansluiting van de tv die compatibel is met HDCP 2.2.	15
Het menuscherm van dit toestel wordt niet weergegeven.	De ingangskeuze van de tv is niet correct ingesteld.	Stel de signaalbron van de tv in op dit toestel.	18
Digitale of hoogfrequente apparatuur produceert ruis.	Het toestel is mogelijk in de buurt geplaatst van digitale of hoogfrequente apparatuur.	Plaats de apparatuur in kwestie uit de buurt van dit toestel.	–
De functie voor HDMI instelling (HDMI Control) werkt niet goed.	"HDMI instelling" is ingesteld op "Uit".	Stel "HDMI instelling" in op "Aan".	51
	De functie voor HDMI instelling (HDMI Control) is uitgeschakeld op uw tv.	Raadpleeg de bij uw tv geleverde handleiding en controleer de instelling.	–
	Er zijn te veel HDMI-apparaten aangesloten.	Koppel enkele HDMI-apparaten los.	–
De regelfunctie Audio Vertraging werkt niet, zelfs al is "Audio Vertraging" ingesteld op "Auto".	De tv ondersteunt de functie voor automatische aanpassing van de audiovertraging niet.	Pas de timing van de geluidswaergave handmatig aan via "Audio Vertraging".	50

Bluetooth

Probleem	Oorzaak	Oplossing	Zie bladzijde
Kan het toestel niet koppelen aan het <i>Bluetooth</i> apparaat.			
Ontvangen/zenden	"Bluetooth" is ingesteld op "Uit".	Stel dit in op "Aan".	57
	Het apparaat ondersteunt A2DP niet.	Probeer te koppelen met een apparaat dat A2DP ondersteunt.	71
	Het toestel en het apparaat zijn te ver bij elkaar vandaan.	Plaats het <i>Bluetooth</i> apparaat op minder dan 10 m afstand van dit toestel om het apparaat en dit toestel te kunnen koppelen.	27, 29
	Er is een apparaat (magnetron, draadloos LAN, enz.) in de buurt dat signalen produceert in de 2,4 GHz frequentieband.	Vergroot de afstand tussen dit toestel en het apparaat dat de storende radiosignalen produceert.	–
	Er is al verbinding met een ander <i>Bluetooth</i> apparaat.	Sluit de huidige <i>Bluetooth</i> verbinding af en koppel met het nieuwe apparaat.	28
Ontvangen	<i>Bluetooth</i> is niet geselecteerd als signaalbron.	Selecteer <i>Bluetooth</i> als signaalbron.	22
	Een <i>Bluetooth</i> adapter, enz. die u wilt koppelen met het toestel heeft een ander wachtwoord dan "0000".	Gebruik een <i>Bluetooth</i> adapter enz. waarvan het wachtwoord wel "0000" is.	27
Zenden	"Transmission" is ingesteld op "Uit".	Stel dit in op "Aan".	57

Probleem	Oorzaak	Oplossing	Zie bladzijde
Kan geen Bluetooth verbinding maken.			
Ontvangen/zenden	"Bluetooth" is ingesteld op "Uit".	Stel dit in op "Aan".	57
	Er is al verbinding met een ander <i>Bluetooth</i> apparaat.	Het toestel kan niet meer dan één <i>Bluetooth</i> verbinding onderhouden. Sluit de huidige <i>Bluetooth</i> verbinding af en maak vervolgens verbinding met het gewenste apparaat.	28
	Er zijn meer dan 20 apparaten gekoppeld met het toestel zodat de oudste koppelingsinformatie gewist is.	Voer de koppeling opnieuw uit. Het toestel kan worden gekoppeld met maximaal 20 <i>Bluetooth</i> apparaten voor het ontvangen en uitzenden van audio. Als er een nieuw apparaat met het toestel wordt gekoppeld nadat er al 20 andere apparaten gekoppeld zijn, zal het apparaat dat het langst geleden met het toestel verbonden is geweest worden verwijderd om plaats te maken voor het nieuwe apparaat.	27
Zenden	Er is geprobeerd een verbinding tot stand te brengen tijdens weergave met AirPlay.	Sluit de weergave via AirPlay af en probeer de verbinding opnieuw tot stand te brengen.	30
Er wordt geen geluid geproduceerd, of de geluidweergave wordt onderbroken.			
Ontvangen/zenden	De <i>Bluetooth</i> verbinding tussen het toestel en het apparaat is verbroken.	Voer de handelingen voor het maken van de <i>Bluetooth</i> verbinding opnieuw uit.	28
	Het toestel en het apparaat zijn te ver bij elkaar vandaan.	Plaats het <i>Bluetooth</i> apparaat op minder dan 10 m afstand van dit toestel.	27, 29
	Er is een apparaat (magnetron, draadloos LAN, enz.) in de buurt dat signalen produceert in de 2,4 GHz frequentieband.	Vergroot de afstand tussen dit toestel en het apparaat dat de storende radiosignalen produceert.	-
	De <i>Bluetooth</i> functie van het apparaat staat uit.	Schakel de <i>Bluetooth</i> functie van het apparaat in.	-
	Het volume van het apparaat staat uit of te laag.	Zet het volume van het apparaat hoger.	-
Ontvangen	Het apparaat is niet ingesteld om <i>Bluetooth</i> audiosignalen naar dit toestel te verzenden.	Controleer of de <i>Bluetooth</i> functie van het apparaat correct is ingesteld.	-
	Er wordt niets afgespeeld op het apparaat.	Speel iets af op het apparaat.	-
Zenden	De uitgezonden audio wordt niet weergegeven.	Speel audio af op het apparaat dat is geselecteerd met de ingangskeuzetoets.	30

Afstandsbediening

Probleem	Oorzaak	Oplossing	Zie bladzijde
De afstandsbediening werkt niet of niet naar behoren.	Te ver weg of onder te scherpe hoek gebruikt.	De afstandsbediening werkt binnen een maximaal bereik van 6 m en binnen een hoek van 30 graden ten opzichte van loodrecht op het voorpaneel.	4
	Direct zonlicht of sterke verlichting (vooral van TL-lampen, enz.) valt op de afstandsbedieningssensor van dit toestel.	Stel het toestel anders op.	-
	De batterijen raken leeg.	Vervang alle batterijen.	4
De tv kan niet worden bediend met de functie TV Remote Repeater.	De functie TV Remote Repeater is uitgeschakeld.	Schakel de functie TV Remote Repeater in.	58
	Er wordt een afstandsbediening gebruikt met een andere technologie dan infrarood (dit toestel ondersteunt ook sommige infraroodafstandsbedieningen mogelijk niet).	De functie TV Remote Repeater kan niet worden gebruikt. Plaats het toestel zo dat het de afstandsbedieningssensor van de tv niet blokkeert en gebruik de afstandsbediening van de tv om de tv te bedienen.	-
	Het toestel en de tv bevinden zich te dicht bij elkaar of te ver van elkaar vandaan.	Plaats het toestel verder dan 5 cm van de tv vandaan.	12
	Het netsnoer van het toestel is niet aangesloten.	Sluit het netsnoer aan.	17
	Er bevindt zich een object, zoals een netsnoer, tussen het toestel en de tv.	Verwijder het obstakel.	-

Netwerk

Probleem	Oorzaak	Oplossing	Zie bladzijde
De netwerkfunctie doet het niet.	De netwerkparameters (IP-adres) zijn niet correct opgehaald.	Schakel de DHCP-serverfunctie van uw router in en stel "DHCP" in het instelmenu van het toestel in op "Aan". Als u de netwerkparameters handmatig wilt instellen, moet u controleren of u geen IP-adres gebruikt dat al in gebruik is door andere netwerkapparatuur in uw netwerk.	55
"Geen verbinding" verschijnt bij de "Draadloze (Wi-Fi)" configuratie; er kan geen verbinding gemaakt worden met een draadloze router (toegangspunt).	Het MAC-adresfilter van de draadloze router (toegangspunt) is ingeschakeld.	Er kan geen verbinding tot stand worden gebracht als het MAC-adresfilter van de draadloze router (toegangspunt) is ingeschakeld. Controleer de instellingen van de draadloze router (toegangspunt) en probeer een andere verbindingmethode.	31, 32
"Geen verbinding" verschijnt bij de "Draadloze (Wi-Fi)" configuratie met de WPS-functie ("WPS-knop" en "PIN-code") en "Toegangspunt zoeken"; er kan geen verbinding gemaakt worden met een draadloze router (toegangspunt).	De draadloze router (toegangspunt) zendt zijn eigen SSID niet uit.	Er kan geen verbinding tot stand worden gebracht als de draadloze router (toegangspunt) zo is geconfigureerd dat deze zijn eigen SSID niet uitzendt. Controleer de instellingen van de draadloze router (toegangspunt) en probeer een andere verbindingmethode.	34, 35, 39
"Geen verbinding" verschijnt bij de "Draadloze (Wi-Fi)" configuratie met de WPS-functie ("WPS-knop" en "PIN-code"); er kan geen verbinding gemaakt worden met een draadloze router (toegangspunt).	De draadloze router (toegangspunt) maakt gebruik van WEP-versleuteling.	Er kan geen verbinding tot stand worden gebracht met de WPS-functie. Probeer een andere verbindingmethode.	34, 39
De weergave stopt onverwacht en bestanden kunnen niet doorlopend worden weergegeven.	De map bevat bestanden die niet via het toestel kunnen worden weergegeven.	Wis of verplaats bestanden (inclusief videobestanden of verborgen bestanden) uit de map die niet kunnen worden weergegeven via het toestel.	-
Het toestel kan de pc niet vinden.	De instelling voor het delen van media is niet correct.	Configureer de instelling voor het delen en selecteer het toestel als een apparaat waarmee muziek kan worden gedeeld.	42
	Beveiligingssoftware op uw pc blokkeert de toegang van het toestel tot uw pc.	Controleer de instellingen van de beveiligingssoftware op uw pc.	-
	Het toestel en de pc zijn niet verbonden met hetzelfde netwerk.	Controleer de netwerkverbindingen en de instellingen van uw router en verbind vervolgens het toestel en uw pc met hetzelfde netwerk.	-
	Het MAC-adres filter is ingeschakeld op het toestel.	Schakel in "MAC-adres filter" in het instelmenu het MAC-adres filter uit, of geef het MAC-adres van uw pc op om de pc toegang te geven tot het toestel.	55
De bestanden op de pc kunnen niet worden bekeken of weergegeven.	De bestanden worden niet ondersteund door het toestel of de mediaserver.	Gebruik een bestandsindeling die wordt ondersteund door zowel het toestel als de mediaserver.	42

Probleem	Oorzaak	Oplossing	Zie bladzijde
Er kan geen internetradio worden weergegeven.	De geselecteerde internetradiozender is op dit moment niet beschikbaar.	Er kan bijvoorbeeld een netwerkprobleem bij de radiozender zelf zijn, of de dienst is misschien gestopt. Probeer de zender later nog eens, of selecteer een andere zender.	–
	De geselecteerde internetradiozender zendt op dit moment alleen stilte uit.	Sommige internetradiozenders zenden op bepaalde tijden van de dag stilte uit. Probeer de zender later nog eens, of selecteer een andere zender.	–
	Toegang tot het netwerk wordt beperkt door de instellingen van de firewall van uw netwerkapparatuur (zoals de router).	Controleer de instellingen van de firewall van uw netwerkapparatuur. Er kan alleen internetradio worden weergegeven wanneer de signalen binnenkomen via de poort die is toegewezen door de radiozender. Het poortnummer hangt af van de radiozender in kwestie.	–
De speciale app voor mobiele apparatuur kan het toestel niet vinden.	Het MAC-adres filter is ingeschakeld op het toestel.	Schakel in "MAC-adres filter" in het instelmenu het MAC-adres filter uit, of geef het MAC-adres van uw mobiele apparaat op om dit toegang te geven tot het toestel.	55
	Het toestel en het mobiele apparaat zijn niet verbonden met hetzelfde netwerk.	Controleer de netwerkverbindingen en de instellingen van uw router en verbind vervolgens het toestel en uw mobiele apparaat met hetzelfde netwerk.	–
Het bijwerken van de firmware via het netwerk (Netwerk-update) mislukt.	Afhankelijk van de toestand van het netwerk is dit misschien niet mogelijk.	Werk de firmware nog eens bij via het netwerk (Netwerk-update), of gebruik een USB-geheugenstick.	59
De iPod herkent het toestel niet bij gebruik van AirPlay.	Het toestel en de iPod/mobiele apparatuur zijn verbonden met verschillende SSID's op hetzelfde toegangspunt.	Verbind ze daarom met dezelfde SSID.	–
De app op het mobiele apparaat herkent het toestel niet.			
Het toestel kan geen verbinding met het internet krijgen via een draadloze router (toegangspunt).	De draadloze router (toegangspunt) staat uit.	Zet de draadloze router (toegangspunt) aan.	–
	Het toestel en de draadloze router (toegangspunt) zijn te ver bij elkaar vandaan.	Zet het toestel en de draadloze router (toegangspunt) dichterbij elkaar.	–
	Er bevindt zich een obstakel tussen het toestel en de draadloze router (toegangspunt).	Verplaats het toestel en de draadloze router (toegangspunt) zodat er zich geen obstakels meer tussen hen bevinden.	–
Er kan geen draadloos netwerk worden gevonden.	Er is een apparaat (magnetron, draadloos LAN, enz.) in de buurt dat signalen produceert in de 2,4 GHz frequentieband.	Vergroot de afstand tussen dit toestel en het apparaat dat de storende radiosignalen produceert.	–
	Toegang tot het netwerk wordt beperkt door de instellingen van de firewall van uw draadloze router (toegangspunt).	Controleer de instelling van de firewall van de draadloze router (toegangspunt).	–

Wanneer het surroundeffect niet sterk genoeg is

Dit toestel creëert surroundeffecten door geluidsbundels zo te projecteren dat ze door de wanden van de ruimte weerkaatst worden. Het is mogelijk dat de geluidsbundels niet worden weerkaatst naar de luisterplek omdat ze gehinderd worden door meubels enz. of door de vorm van de ruimte. In dergelijke gevallen kan de geluidsweggeving uit balans raken.

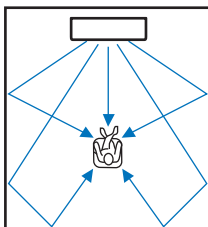

Afbeelding 1. Ideale situatie

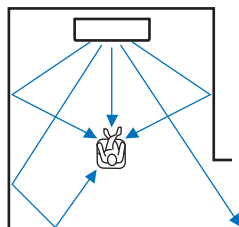

Afbeelding 2. De rechter surroundbundel wordt niet weerkaatst omdat er daar geen wand is.

De surroundweergave aan de rechterkant is zachter dan links, of de surroundweergave rechts wordt waargenomen als naar voren verplaatst ten opzichte van de correcte locatie.

Als de geluidsbundels niet worden weerkaatst naar de luisterplek (afbeelding 2), kunt u hiervoor compenseren door het los verkrijgbare geluidsreflectiebord YRB-100 te installeren.

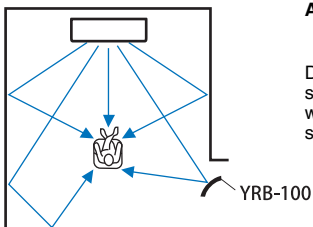

Afbeelding 3. Met een geluidsreflectiebord geïnstalleerd

De geluidsbundel voor het rechter surroundkanaal wordt nu correct weerkaatst en er wordt een correcte surroundweergave bereikt.



• De YRB-100 is mogelijk niet verkrijgbaar in bepaalde landen of regio's.

Installeren van de YRB-100

Het toestel produceert geluidsbundels op basis van de instelling voor "Positie" (p. 19) zoals u kunt zien op de volgende afbeeldingen.

Installeer de YRB-100 in het pad van de geluidsbundel.

● toont de aanbevolen opstelling.

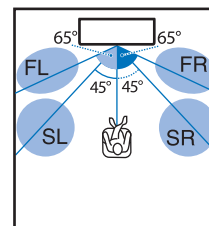

Positie: Midden

FL: Links voor
FR: Rechts voor
SL: Links surround
SR: Rechts surround

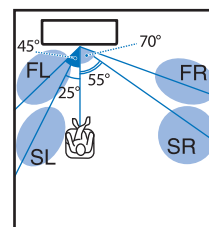

Positie: Links

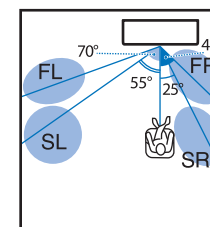

Positie: Rechts

- Raadpleeg na het installeren van het geluidsreflectiebord de handleiding van de YRB-100 om de hoogte en de hoek correct in te stellen. Bij het afstellen van het bord kunt u het beste gebruik maken van de testtonen van "Kanaal niveau" in het instelmenu (p. 50).
- Door het bord dichterbij uw luisterplek te installeren, kunt u een duidelijke positionering van de surroundweergave bereiken.

Opmerking

- Dit toestel is niet voorzien van een functie voor het automatisch instellen van de hoeken van de geluidsbundels. Over het algemeen is het niet nodig om de hoeken van de geluidsbundels in te stellen, hoewel de procedure daarvoor wel beschreven wordt in de gebruikershandleiding.

Wat is surroundweergave?

Surroundweergave geeft u het gevoel dat u omringd wordt door geluiden, een ervaring die we normaal gesproken hebben in concertzalen en bioscopen. Dit kan worden bereikt door de luisteraar te omringen met een groot aantal luidsprekers die zelf in alle richtingen geluid produceren. Deze "surroundtechnologie" omhult de luisteraar in het geluid met luidsprekers die niet alleen voor hem of haar staan, maar ook achter en opzij, zodat hij of zij zich opgenomen voelt in de weergegeven situatie.

Om de geluidweergave precies te kunnen richten en om de kwaliteit ervan te kunnen waarborgen, moet het geluid worden gesplitst in aparte audiokanalen voor elk van de luidsprekers in het systeem. Surroundsystemen voor thuis (5.1-kanaals luidsprekersystemen) maken gebruik van vijf luidsprekers plus een subwoofer, zoals u op de afbeelding hieronder kunt zien:

Typisch 5.1-kanaals luidsprekersysteem

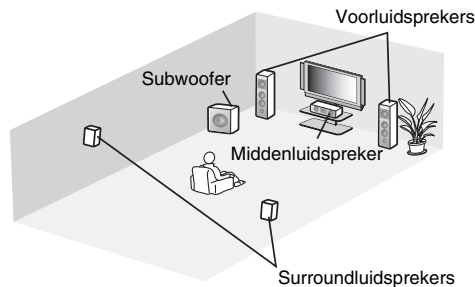

Zoals gezegd kan de weergave door middel van meerdere luidsprekers de luisteraar sterk het gevoel geven zich daadwerkelijk in de weergegeven situatie te bevinden. Dit kan echter moeilijk te realiseren zijn in een gewone huiskamer. Dit toestel maakt gebruik van "digitale geluidsprojector" technologie om een realistische en overtuigende ervaring te weeg te brengen met behulp van een enkel compact centraal toestel en een subwoofer.

Wat is een Digital Sound Projector?

Een digitale geluidsprojector gebruikt individueel aangestuurde, compacte luidsprekers in nette rijen om geoptimaliseerde geluidssignalen te produceren die samen gesynthetiseerd worden tot smalle en gerichte geluiden (geluidsbundels).

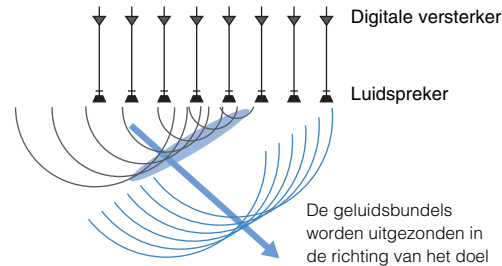

Wanneer deze gerichte geluidsbundels een massieve muur raken, worden ze daardoor weerkaatst. Een digitale geluidsprojector produceert voor vijf kanalen (voor (links/rechts), midden en surround (links/rechts)) geluidsbundels en laat deze zo tegen de wanden van de ruimte weerkaatsen dat ze de luisteraar op het juiste moment en uit de juiste richting bereiken. Deze technologie maakt echte surroundweergave mogelijk zonder dat er luidsprekers voor, naast en achter de luisteraar geïnstalleerd hoeven te worden.

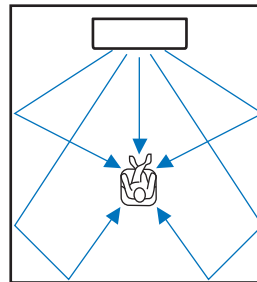

Yamaha's audiotecnologieën

Dit toestel beschikt over nog veel meer functies die gebaseerd zijn op Yamaha's superieure audiotecnologie.

Compressed Music Enhancer

Deze technologie verbetert de weergave van de hoge en lage tonen die in digitaal gecomprimeerde indelingen zoals MP3, de meest gebruikte bestandsindeling voor draagbare digitale audiospelers en computers, meestal te zwak worden weergegeven. Hierdoor krijgt gecomprimeerde audio weer meer dynamiek en komt er meer leven in de muziek.

Op dit toestel wordt de Compressed Music Enhancer automatisch ingeschakeld wanneer er audio wordt ontvangen van een Bluetooth apparaat.

CINEMA DSP

Deze technologie maakt precieze digitale nabootsing mogelijk van echte akoestische omgevingen zoals beroemde concertzalen of bioscopen. Dit wordt bereikt met behulp van Yamaha's exclusieve geluidsveldprogramma's die zijn gebaseerd op gegevens die gemeten zijn in allerlei bestaande geluidsomgevingen en waarin de amplitude, de diepte en het relatieve volume van de weergave op maat zijn aangepast.

Clear Voice

Deze technologie maakt een duidelijke weergave van het gesproken woord (dialogue, commentaar enz.) mogelijk met behoud van de kwaliteit van de achtergrondgeluiden (muziek, geluidseffecten enz.). Het verbetert de akoestische karakteristieken van de menselijke stem en verhoogt het waargenomen volumeniveau.

Audio-/video-informatie

Bemonsteringsfrequentie en bitdiepte

Dit zijn waarden die aanduiden hoeveel informatie er gebruikt wordt om analoge signalen om te zetten in digitale. U kunt ze aantreffen in de vorm 48 kHz/24bit, of iets dergelijks.

- **Bemonsteringsfrequentie**

Dit geeft hoe vaak het analoge signaal per seconde gemeten wordt (die metingen worden vervolgens omgezet in digitale waarden). Hoe hoger de bemonsteringsfrequentie, hoe groter het bereik aan frequenties zal zijn dat weergegeven kan worden.

- **Bitdiepte**

Dit cijfer geeft aan hoeveel digitale cijfers (bits) er gebruikt worden om een meting van het analoge signaal om te zetten in een digitale waarde. Hoe hoger de bitdiepte, hoe dieper en meer gedetailleerd het geluid dat kan worden gereproduceerd.

Deep Color

Deze videotechnologie wordt ondersteund door de HDMI-norm. RGB of YCbCr-signalen worden verwerkt bij bitdieptes van 10, 12 of 16 bits per kleur, waar conventionele methoden slechts 8-bits verwerking gebruiken, met als resultaat dat er enorm veel meer kleuren kunnen worden gereproduceerd. Het bijbehorende kleurengamma omvat een miljard kleuren of meer, terwijl de conventionele methoden slechts enkele miljoenen kleuren of nog minder aankunnen. Dit grotere kleurengamma resulteert in een preciezere reproductie van kleuren en meer detail in donkere beeldpartijen.

Dolby Digital

Dit is een gecompriemd audioformaat voor 5.1 kanalen. Het is ontwikkeld door Dolby Laboratories en wordt veel gebruikt op DVD's.

Dolby Pro Logic II

Deze technologie converteert audiosignalen met slechts 2 kanalen naar signalen met 5 kanalen.

DTS Digital Surround

Dit is een gecompriemd audioformaat voor 5.1 kanalen dat is ontwikkeld door DTS. Het wordt veel gebruikt op DVD's.

FLAC

FLAC is een bestandsindeling voor verliesloze comprimering van audiogegevens. FLAC heeft een lagere comprimeringsverhouding ten opzichte van audioformaten die comprimeren met verlies, maar een hogere geluidskwaliteit.

HDMI

De High-Definition Multimedia Interface (HDMI) is een digitale audio/video-interface die de wereldwijde standaard op dit gebied geworden is. HDMI kan zowel digitale audio- als digitale videosignalen volledig intact overdragen via één enkele kabel. HDMI voldoet ook aan de High-bandwidth Digital Content Protection (HDCP) norm. Zie <http://www.hdmi.org> voor meer informatie.

MP3

Een van de gecompriemde digitale audioformaten die gebruikt worden door MPEG. Door gebruik te maken van psycho-akoestische technologie bereikt deze comprimeringsmethode een hoge comprimeringsverhouding. Naar verluud kan hiermee de hoeveelheid gegevens tot ongeveer 1/10 worden gecompriemd terwijl er toch een zekere geluidskwaliteit gehandhaafd blijft.

MPEG-4 AAC

Een MPEG-4 audiostandaard. Deze wordt gebruikt voor mobiele telefoons, draagbare audiospelers en audiostreaming diensten op het internet omdat de gegevens goed gecompriemd kunnen worden bij een betere geluidskwaliteit dan MP3.

Puls Code Modulatie (PCM)

Deze technologie neemt analoge audiosignalen op in digitale vorm, converteert analoge audiosignalen naar digitale audiosignalen en verzorgt de overdracht van analoge audiosignalen in digitale vorm. Dit is de technologie die aan de basis ligt van alle digitale audiosystemen en deze technologie vindt dan ook brede toepassing op CD's, Blu-ray discs en vele andere media in de vorm van het ongecompriemde audioformaat Linear PCM.

WAV

Dit is de standaard audio-bestandsindeling van Windows en geeft een bepaalde methode aan voor het opslaan van de digitale gegevens die verkregen zijn door het converteren van analoge audiosignalen. Standaard wordt hiervoor PCM (zonder comprimering) gebruikt, maar er kunnen ook andere comprimeringsmethoden worden gebruikt.

WMA (Windows Media Audio)

Een van de gecompriemde digitale audioformaten die ontwikkeld zijn door Microsoft Corporation. Door gebruik te maken van psycho-akoestische technologie bereikt deze comprimeringsmethode een hoge comprimeringsverhouding. Naar verluud kan hiermee de hoeveelheid gegevens tot ongeveer 1/20 worden gecompriemd terwijl er toch een zekere geluidskwaliteit gehandhaafd blijft.

x.v.Color

Dit is de aanduiding voor een bepaalde kleurruimte die wordt ondersteund door HDMI. Dit is uitgeweid tot een internationale standaard voor video en biedt een groter kleurengamma dan de sRGB-standaard, zodat kleuren kunnen worden weergegeven die voorheen onmogelijk waren. Hierdoor wordt de kleurruimte vergroot voor meer natuurlijke en meer levendige kleuren terwijl toch de compatibiliteit met de sRGB-standaard gewaarborgd blijft.

Netwerkinformatie

SSID

Een SSID (Service Set Identifier) is een naam die een bepaald draadloos LAN-toegangspunt identificeert.

Wi-Fi

Wi-Fi is een technologie waardoor een elektronisch apparaat draadloos gegevens kan uitwisselen of verbinding kan maken met het internet door middel van radiogolven. Het voordeel van Wi-Fi is dat een draadloze verbinding de moeilijkheden van verbindingen via netwerkkabels elimineert. Alleen producten die slagen voor de Wi-Fi Alliance tests voor onderlinge bruikbaarheid mogen het "Wi-Fi Certified" handelsmerk dragen.

WPS

WPS (Wi-Fi Protected Setup) is een standaard die is vastgesteld door de Wi-Fi Alliance om het tot stand brengen van een draadloos netwerk bij u thuis gemakkelijker te maken.

Technische gegevens

Item		Technische gegevens
Versterker	Maximaal opgegeven uitgangsvermogen	Matrixluidsprekers 2,5 W x 8
		Subwoofer 30 W x 2
Matrix-luidsprekers	Type	Akoestische ophanging
	Aandrijving	Volledig bereik 2,8 cm conus magnetisch afgeschermd type x 8
	Frequentierespons	500 Hz t/m 22 kHz
	Impedantie	4 Ω
Subwoofer	Type	Bass-reflex
	Aandrijving	8,5 cm conus niet magnetisch afgeschermd type x 2
	Frequentierespons	50 Hz t/m 500 Hz
	Impedantie	6 Ω
Decoder	Ondersteunde audiosignalen (tv, BD/DVD)	PCM (5.1-kan), Dolby Digital, DTS Digital Surround
Ingangs-aansluitingen	HDMI	1 (HDMI IN)
	Digitaal (optisch)	1 (TV)
	Analoog (RCA/stereo)	1 (ANALOG)
Uitgangs-aansluitingen	HDMI	1 (HDMI OUT (ARC))
	Analoog (RCA/mono)	1 (SUBWOOFER OUT)
Andere aansluitingen	NETWORK	1 (100BASE-T, 10BASE-T)
	UPDATE ONLY	1
Netwerk		Compatibel met DLNA ver. 1.5 Ondersteuning voor AirPlay Internetradio
Draadloos LAN (Wi-Fi)	Draadloze LAN-normen	IEEE802.11b/g/n
	Radiofrequentieband	2,4 GHz
	WPS (Wi-Fi Protected Setup)	Instelling met WPS-knop, Instelling met PIN
	Beveiligingstype	WEP, WPA2-PSK (AES), Mixed Mode

Directe verbinding met mobiele apparatuur		Wireless Direct
Bluetooth	Bluetooth versie	Ver. 2.1 +EDR
	Ondersteunde protocollen	A2DP, AVRCP
	Ondersteunde codecs	Ontvangen: SBC, MPEG-4 AAC Zenden: SBC
	Draadloos uitgangssignaal	Bluetooth Klasse 2
	Maximale communicatie-afstand	10 m (zonder obstakels)
	Ondersteunde inhoudsbeveiliging	SCMS-T (ontvangen)
Algemeen	Stroomvoorziening	Modellen voor de V.S. en Canada: 120 V, 60 Hz wisselstroom Model voor China: 220 V, 50 Hz wisselstroom Modellen voor Taiwan: 110-120 V, 50/60 Hz wisselstroom Overige modellen: 220-240 V, 50/60 Hz wisselstroom
	Stroomverbruik	25 W
	Stroomverbruik uit (standby)	<ul style="list-style-type: none"> • HDMI instelling Uit, Network Standby Uit..... 0,4 W • HDMI instelling Aan, Network Standby Uit..... 1,5 W • HDMI instelling Uit, Network Standby Aan (Wired/Wi-Fi/Wireless direct/Bluetooth) 1,9/1,8/2,0/1,9 W • HDMI instelling Aan, Network Standby Aan..... 3,0 W
	Afmetingen (b x h x d)	Met antenne: 1000 x 134 x 152 mm Zonder antenne: 1000 x 65 x 130 mm
	Gewicht	4,7 kg

Technische gegevens kunnen zonder kennisgeving gewijzigd worden.

Beschikbare signaalinformatie

Compatibiliteit HDMI-signaal

Audiosignalen die kunnen worden ontvangen

Audiosignaaltypes	Audiosignaalformaten	Compatibele media
2-kanaals Lineair PCM	2-kan., 32–192 kHz, 16/20/24 bit	CD, DVD-Video, DVD-Audio enz.
Multikanaals Lineair PCM	6-kan., 32–192 kHz, 16/20/24 bit	DVD-Audio, Blu-ray Disc, HD DVD enz.
Bitstream	Dolby Digital, DTS	DVD-Video enz.



- Raadpleeg de handleiding van de signaalbron en stel het apparaat correct in.
- Wanneer een DVD-Audio beschermd door CPPM wordt afgespeeld, is het mogelijk dat video- en audiosignalen niet worden gereproduceerd, afhankelijk van het type DVD-speler.
- Dit toestel is niet compatibel met HDCP-incompatibele HDMI- of DVI-apparaten. Raadpleeg de handleidingen die werden meegeleverd met de HDMI- of DVI-apparaten voor HDCP-ondersteuning.
- Om bitstream-audiosignalen te decoderen met dit toestel, moet u de signaalbron correct instellen zodat het apparaat de bitstream-audiosignalen rechtstreeks produceert (de bitstream-signalen worden niet gedecodeerd door het apparaat). Raadpleeg de meegeleverde handleidingen voor details.

Herhaalbare videosignalen

Dit toestel is geschikt voor de volgende videosignalen.

- Deep Color
- x.v.Color
- 3D-videosignaal

Dit toestel is geschikt voor de volgende resoluties.

- VGA
- 480i/60 Hz
- 480p/60 Hz
- 576i/50 Hz
- 576p/50 Hz
- 720p/60 Hz, 50 Hz
- 1080i/60 Hz, 50 Hz
- 1080p/60 Hz, 50 Hz, 30 Hz, 25 Hz, 24 Hz
- 4K/60 Hz, 50 Hz, 30 Hz, 25 Hz, 24 Hz



- De resolutie van het verzonden videosignaal varieert volgens de specificaties van de tv die op dit toestel is aangesloten.

Digitaal audiosignaal (optisch)

Audiosignaaltypes	Audiosignaalformaten	Compatibele media
2-kanaals Lineair PCM	2-kan., 32–96 kHz, 16/20/24 bit	CD, DVD-Video, DVD-Audio enz.
Bitstream	Dolby Digital, DTS	DVD-Video enz.



Het logo "CINEMA DSP" en "Cinema DSP" zijn gedeponeerde handelsmerken van Yamaha Corporation.

DOLBY AUDIO

Geproduceerd onder licentie van Dolby Laboratories.

Dolby, Pro Logic en het dubbele D-symbool zijn handelsmerken van Dolby Laboratories.



Zie voor octrooien van DTS, <http://patents.dts.com>. Gefabriceerd onder licentie van DTS Licensing Limited.

DTS, het Symbool, & DTS en het Symbool samen zijn gedeponeerde handelsmerken en DTS Digital Surround is een handelsmerk van DTS, Inc.

© DTS, Inc. Alle rechten voorbehouden.

HDMI

"HDMI," het "HDMI"-logo en "High-Definition Multimedia Interface" zijn handelsmerken of gedeponeerde handelsmerken van HDMI Licensing LLC.

x.v.Color

"x.v.Color" is een handelsmerk van Sony Corporation.



Het *Bluetooth*® woordmerk en logo's zijn gedeponeerde handelsmerken van *Bluetooth* SIG, Inc. en elk gebruik ervan door Yamaha Corporation geschiedt onder licentie.

Bluetooth

Bluetooth is een technologie voor draadloze communicatie over de 2,4 GHz frequentieband, welke kan worden gebruikt zonder vergunning.

Omgaan met *Bluetooth* communicatie

- De 2,4 GHz band die gebruikt wordt door *Bluetooth* compatibele apparatuur is een radioband die gedeeld wordt door allerlei soorten apparatuur. Alhoewel *Bluetooth* compatibele apparatuur gebruik maakt van een technologie die de invloed op andere apparaten die dezelfde radioband gebruiken minimaliseert, kan een dergelijke invloed de overdrachtsnelheid of het bereik van de communicatie verminderen en in sommige gevallen zelfs onderbrekingen in de communicatie veroorzaken.
- De snelheid van de signaaloverdracht en de afstand waarop communicatie nog mogelijk is hangen mede af van de afstand tussen de apparaten in kwestie, of er obstakels aanwezig zijn, de omstandigheden voor de radiogolven en het type apparatuur dat gebruikt wordt.
- Yamaha kan niet garanderen dat dit toestel draadloze verbindingen tot stand kan brengen met alle apparatuur die compatibel is met de *Bluetooth* functie.

iTunes, AirPlay, iPad, iPhone, iPod en iPod touch zijn handelsmerken van Apple Inc., gedeponeerd in de V.S. en andere landen.



MusicCast is een handelsmerk of gedeponeerd handelsmerk van Yamaha Corporation.



DLNA™ en DLNA CERTIFIED™ zijn handelsmerken of gedeponeerde handelsmerken van de Digital Living Network Alliance. Alle rechten voorbehouden.

Ongeautoriseerd gebruik is streng verboden.

Windows™

Windows is een gedeponeerd handelsmerk van Microsoft Corporation in de Verenigde Staten en andere landen.

Internet Explorer, Windows Media Audio en Windows Media Player zijn handelsmerken of gedeponeerde handelsmerken van Microsoft Corporation in de Verenigde Staten en/of andere landen.

Android™

Android is een handelsmerk van Google Inc.



het Wi-Fi CERTIFIED Logo is een keurmerk van de Wi-Fi Alliance. het Wi-Fi Protected Setup Identifier Mark is een keurmerk van de Wi-Fi Alliance.

Wi-Fi, Wi-Fi Alliance, Wi-Fi CERTIFIED, Wi-Fi Protected Setup, WPA en WPA2 zijn handelsmerken of gedeponeerde handelsmerken van de Wi-Fi Alliance.

"Blu-ray Disc™", "Blu-ray™" en de logo's hiervan zijn handelsmerken van de Blu-ray Disc Association.

Uitleg over GPL

Dit product maakt in bepaalde onderdelen gebruik van GPL/LGPL open-source software. U hebt uitsluitend het recht deze open-source code te verkrijgen, kopiëren, wijzigen en herverdelen. Voor informatie over GPL/LGPL open-source software, hoe u het kunt verkrijgen, en over de GPL/LGPL-licentie, verwijzen we u naar de website van Yamaha Corporation (<http://download.yamaha.com/sourcecodes/musiccast/>).

Bluetooth protocol stack (Blue SDK)

Copyright 1999-2014 OpenSynergy GmbH

Alle rechten voorbehouden. Alle ongepubliceerde rechten voorbehouden.

Numerics

- 2-kanaalsweergave 23
- 3D-video 15
- 4K-video 15
- 5.1-kanalen 69

A

- Afstandsbediening 4, 10
- Afstandsbedieningssensor 7
- AirPlay 45
- Antenne 9, 13
- App HOME THEATER CONTROLLER (WLAN) 6
- App MusicCAST CONTROLLER 6
- Audio Return Channel (ARC) 15
- Audio Toewijzing 51
- Audio-informatie 24
- Audio-ingangssignaalinformatie 53
- Automatische standby 52

B

- Bemonsteringsfrequentie 70
- Bestandsindeling (computers/NAS) 42
- Beveiliging 54
- Beveiligingssleutel 38, 40
- Beveiligingssoftware 31
- Bijwerken van de firmware 56, 59
- Bitdiepte 70
- Bluetooth* 26
- Bluetooth* (audio ontvangen) 27
- Bluetooth* (audio uitzenden) 29
- Bluetooth* functie (aan/uit) 57

C

- CINEMA DSP 23
- Compressed Music Enhancer 69

D

- Deep Color 70
- Default Gateway 54, 55
- DHCP 31, 55
- DLNA 42
- DNS Server (P) 54, 55
- DNS Server (S) 54, 55
- Dolby Digital 70
- Dolby Pro Logic II 70
- Draadloos netwerk 32
- DTS Digital Surround 70
- Dynamic range (Dynamisch bereik) 50

F

- Firmwareversie 53

H

- Handmatige instelling (draadloze verbinding) 37
- HDCP versie 2.2 15
- HDMI 70
- HDMI audio uitgang 51
- HDMI instelling (HDMI Control) 20, 51
- HDMI-kabel 15, 16
- Helderheid van de indicators 52

I

- Indicators 7, 8
- Informatie (audio/video/firmware) 53
- Initialiseren 61
- Installatie (Het toestel aan de wand bevestigen) 14
- Installatiepositie van het toestel 19
- Instelling media delen 42
- Instelmenu 48
- Internetradio 43
- IP-adres 54, 55

K

- Kanaalniveau 50
- Koppelen 27, 29

M

- MAC-adres 54
- MAC-adres filter 31, 55
- Menuscherm 18
- MP3 70
- MPEG-4 AAC 70
- Muziek van een iPod (AirPlay) 45
- Muziek van een mobiel apparaat 47
- Muziek van iTunes (AirPlay) 45

N

- Netsnoer 9, 17
- Netwerk standby 56
- Netwerkinformatie 54
- Netwerknaam 56
- Netwerkverbindingen via bedrading 17, 31

O

- OSD-taal 52

P

- Puls Code Modulatie (PCM) 70

R

- Reflectiebord 68

S

SSID 34, 36, 54, 70
Stereoweergave 23
Subnetmasker 31, 54
Subwoofervolume 22, 24
Surroundmodus 23
Surroundweergave 19

T

Taal (OSD) 19
Testgeluiden 50
Toegangspunt zoeken 35
TV 18, 20, 22
TV Remote Repeater 58

V

Versleutelingsmethode 34, 37, 39, 40
Vertraging tussen weergegeven video en audio 50
Video-ingangssignaalinformatie 53
Volume 22
Volume voor elk kanaal 24, 50
vTuner 43
vTuner ID 54

W

Wi-Fi 70
Wi-Fi-instellingen delen (iOS-apparaten) 18, 33
Wireless Direct 40
WPS 70
WPS PIN-code 39

X

x.v.Color 70

YAMAHA CORPORATION

© 2015 Yamaha Corporation YH260C0/NL