



ULHV

Made for  
iPod iPhone iPad



**DESKTOP AUDIO SYSTEM  
SYSTEME AUDIO DESKTOP**

# ***TSX-B232***



**OWNER'S MANUAL  
MODE D'EMPLOI  
MANUAL DE INSTRUCCIONES**

# IMPORTANT SAFETY INSTRUCTIONS

	<b>CAUTION</b> <b>RISK OF ELECTRIC SHOCK DO NOT OPEN</b>	
<b>CAUTION: TO REDUCE THE RISK OF ELECTRIC SHOCK, DO NOT REMOVE COVER (OR BACK). NO USER-SERVICEABLE PARTS INSIDE. REFER SERVICING TO QUALIFIED SERVICE PERSONNEL.</b>		

## • Explanation of Graphical Symbols



The lightning flash with arrowhead symbol, within an equilateral triangle, is intended to alert you to the presence of uninsulated “dangerous voltage” within the product’s enclosure that may be of sufficient magnitude to constitute a risk of electric shock to persons.



The exclamation point within an equilateral triangle is intended to alert you to the presence of important operating and maintenance (servicing) instructions in the literature accompanying the appliance.

## IMPORTANT

Please record the serial number of this unit in the space below.

MODEL:

Serial No.:

The serial number is located on the bottom of the unit. Retain this Owner’s Manual in a safe place for future reference.

- 1 Read these instructions.
- 2 Keep these instructions.
- 3 Heed all warnings.
- 4 Follow all instructions.
- 5 Do not use this apparatus near water.
- 6 Clean only with dry cloth.
- 7 Do not block any ventilation openings. Install in accordance with the manufacturer’s instructions.
- 8 Do not install near any heat sources such as radiators, heat registers, stoves, or other apparatus (including amplifiers) that produce heat.
- 9 Do not defeat the safety purpose of the polarized or grounding-type plug. A polarized plug has two blades with one wider than the other. A grounding type plug has two blades and a third grounding prong. The wide blade or the third prong are provided for your safety. If the provided plug does not fit into your outlet, consult an electrician for replacement of the obsolete outlet.
- 10 Protect the power cord from being walked on or pinched particularly at plugs, convenience receptacles, and the point where they exit from the apparatus.
- 11 Only use attachments/accessories specified by the manufacturer.
- 12 Use only with the cart, stand, tripod, bracket, or table specified by the manufacturer, or sold with the apparatus. When a cart is used, use caution when moving the cart/apparatus combination to avoid injury from tip-over. 
- 13 Unplug this apparatus during lightning storms or when unused for long periods of time.
- 14 Refer all servicing to qualified service personnel. Servicing is required when the apparatus has been damaged in any way, such as power-supply cord or plug is damaged, liquid has been spilled or objects have fallen into the apparatus, the apparatus has been exposed to rain or moisture, does not operate normally, or has been dropped.

## We Want You Listening For A Lifetime



Yamaha and the Electronic Industries Association’s Consumer Electronics Group want you to get the most out of your equipment by playing it at a safe level. One that lets the sound come through loud and clear without annoying blaring or distortion – and, most importantly, without affecting your sensitive hearing. Since hearing damage from loud sounds is often undetectable until it is too late, Yamaha and the Electronic Industries Association’s Consumer Electronics Group recommend you to avoid prolonged exposure from excessive volume levels.

## FCC INFORMATION (for US customers)

### 1 IMPORTANT NOTICE: DO NOT MODIFY THIS UNIT!

This product, when installed as indicated in the instructions contained in this manual, meets FCC requirements.

Modifications not expressly approved by Yamaha may void your authority, granted by the FCC, to use the product.

2 **IMPORTANT:** When connecting this product to accessories and/or another product use only high quality shielded cables. Cable/s supplied with this product **MUST** be used. Follow all installation instructions. Failure to follow instructions could void your FCC authorization to use this product in the USA.

3 **NOTE:** This product has been tested and found to comply with the requirements listed in FCC Regulations, Part 15 for Class "B" digital devices. Compliance with these requirements provides a reasonable level of assurance that your use of this product in a residential environment will not result in harmful interference with other electronic devices. This equipment generates/uses radio frequencies and, if not installed and used according to the instructions found in the users manual, may cause interference harmful to the operation of other electronic devices.

Compliance with FCC regulations does not guarantee that interference will not occur in all installations. If this product is found to be the source of interference, which can be determined by turning the unit "OFF" and "ON", please try to eliminate the problem by using one of the following measures:

Relocate either this product or the device that is being affected by the interference.

Utilize power outlets that are on different branch (circuit breaker or fuse) circuits or install AC line filter/s.

In the case of radio or TV interference, relocate/reorient the antenna. If the antenna lead-in is 300 ohm ribbon lead, change the lead-in to coaxial type cable.

If these corrective measures do not produce satisfactory results, please contact the local retailer authorized to distribute this type of product. If you can not locate the appropriate retailer, please contact Yamaha Corporation of America A/V Division, 6600 Orangethorpe Avenue, Buena Park, CA 90620, USA.

The above statements apply **ONLY** to those products distributed by Yamaha Corporation of America or its subsidiaries.

### NOTICE

This equipment has been tested and found to comply with the limits for a Class B digital device, pursuant to part 15 of the FCC Rules. These limits are designed to provide reasonable protection against harmful interference in residential installation. This equipment generates, uses and can radiate radio frequency energy and, if not installed and used in accordance with the instructions, may cause harmful interference to radio communications. However, there is no guarantee that interference will not occur in a particular installation. If this equipment does cause harmful interference to radio or television reception, which can be determined by turning the equipment off and on, the user is encouraged to try to correct the interference by one or more of the following measures:

- Reorient or relocate the receiving antenna.
- Increase the separation between the equipment and receiver.
- Connect the equipment into an outlet on a circuit different from that to which the receiver is connected.
- Consult the dealer or an experienced radio/TV technician for help.

This equipment complies with FCC/IC radiation exposure limits set forth for uncontrolled equipment and meets the FCC radio frequency (RF) Exposure Guidelines in Supplement C to OET65 and RSS-102 of the IC radio frequency (RF) Exposure rules. This equipment has very low levels of RF energy that it deemed to comply without maximum permissive exposure evaluation (MPE). But it is desirable that it should be installed and operated with at least 20 cm and more between the radiator and person's body (excluding extremities: hands, wrists, feet and ankles). This transmitter must not be co-located or operated in conjunction with any other antenna or transmitter.

### FCC CAUTION

Change or modifications not expressly approved by the party responsible for compliance could void the user's authority to operate the equipment.

### FOR CANADIAN CUSTOMERS

This Class B digital apparatus complies with Canadian ICES-003.

This device complies with Industry Canada licence-exempt RSS standard(s). Operation is subject to the following two conditions: (1) this device may not cause interference, and (2) this device must accept any interference, including interference that may cause undesired operation of the device.

### CAUTION

Use of controls or adjustments or performance of procedures other than those specified herein may result in hazardous radiation exposure.

### COMPLIANCE INFORMATION STATEMENT (DECLARATION OF CONFORMITY PROCEDURE)

Responsible Party: Yamaha Corporation of America A/V Division  
Address: 6600 Orangethorpe Avenue, Buena Park, CA 90620, USA  
Telephone: 1-714-522-9011  
Type of Equipment: DESKTOP AUDIO SYSTEM  
Model Name: TSX-B232

This device complies with Part 15 of the FCC Rules.

Operation is subject to the following two conditions:

- 1) this device may not cause harmful interference, and
- 2) this device must accept any interference received including interference that may cause undesired operation of this device.

See user manual instructions if interference to radio reception is suspected.

# CAUTION: READ THIS BEFORE OPERATING YOUR UNIT.

- 1 To assure the finest performance, please read this manual carefully. Keep it in a safe place for future reference.
- 2 Install this unit in a well ventilated, cool, dry, clean place - away from direct sunlight, heat sources, vibration, dust, moisture and cold. For proper ventilation, allow the following minimum clearances.  
Top: 15 cm (6 in)  
Rear: 10 cm (4 in)  
Sides: 10 cm (4 in)
- 3 Locate this unit away from other electrical appliances, motors, or transformers to avoid humming sounds.
- 4 Do not expose this unit to sudden temperature changes from cold to hot, and do not locate this unit in an environment with high humidity (i.e. a room with a humidifier) to prevent condensation inside this unit, which may cause an electrical shock, fire, damage to this unit, and/or personal injury.
- 5 Avoid installing this unit where foreign object may fall onto this unit and/or this unit may be exposed to liquid dripping or splashing. On the top of this unit, do not place:
  - Other components, as they may cause damage and/or discoloration on the surface of this unit.
  - Burning objects (i.e. candles), as they may cause fire, damage to this unit, and/or personal injury.
  - Containers with liquid in them, as they may fall and liquid may cause electrical shock to the user and/or damage to this unit.
- 6 Do not cover this unit with a newspaper, tablecloth, curtain, etc. in order not to obstruct heat radiation. If the temperature inside this unit rises, it may cause fire, damage to this unit, and/or personal injury.
- 7 Do not plug in this unit to a wall outlet until all connections are complete.
- 8 Do not operate this unit upside-down. It may overheat, possibly causing damage.
- 9 Do not use force on switches, knobs and/or cords.
- 10 When disconnecting the power cable from the wall outlet, grasp the plug; do not pull the cable.
- 11 Do not clean this unit with chemical solvents; this might damage the finish. Use a clean, dry cloth.
- 12 Only voltage specified on this unit must be used. Using this unit with a higher voltage than specified is dangerous and may cause fire, damage to this unit, and/or personal injury. Yamaha will not be held responsible for any damage resulting from use of this unit with a voltage other than specified.
- 13 To prevent damage by lightning, keep the power cable disconnected from a wall outlet or this unit during a lightning storm.
- 14 Do not attempt to modify or fix this unit. Contact qualified Yamaha service personnel when any service is needed. The cabinet should never be opened for any reasons.
- 15 When not planning to use this unit for long periods of time (i.e. vacation), disconnect the AC power plug from the wall outlet.
- 16 Be sure to read the "TROUBLESHOOTING" section on common operating errors before concluding that this unit is faulty.
- 17 Before moving this unit, press  to set the system to off, and disconnect the AC power plug from the wall outlet.
- 18 Condensation will form when the surrounding temperature changes suddenly. Disconnect the power cable from the outlet, then leave this unit alone.
- 19 When using this unit for a long time, this unit may become warm. Turn the system off, then leave this unit alone for cooling.
- 20 Install this unit near the wall outlet and where the AC power plug can be reached easily.
- 21 The batteries shall not be exposed to excessive heat such as sunshine, fire or the like. When you dispose of batteries, follow your regional regulations.
  - Keep the batteries in a location out of reach of children. Batteries can be dangerous if a child were to put in his or her mouth.
  - If the batteries grow old, the effective operation range of the remote control decreases considerably. If this happens, replace the batteries with new one as soon as possible.
  - Do not use old batteries together with new ones.
  - Do not use different types of batteries (such as alkaline and manganese batteries) together. Read the packaging carefully as these different types of batteries may have the same shape and color.
  - Exhausted batteries may leak. If the batteries have leaked, dispose of them immediately. Avoid touching the leaked material or letting it come into contact with clothing, etc. Clean the battery compartment thoroughly before installing new batteries.
  - If you plan not to use the unit for a long period of time, remove the batteries from the unit. Otherwise, the batteries will wear out, possibly resulting in a leakage of battery liquid that may damage the unit.
  - Do not throw away batteries with general house waste. Dispose of them correctly in accordance with your local regulations.
- 22 Excessive sound pressure from earphones and headphones can cause hearing loss.

This unit is not disconnected from the AC power source as long as it is connected to the wall outlet, even if this unit itself is turned off by . In this state, this unit is designed to consume a very small quantity of power.

**WARNING**  
TO REDUCE THE RISK OF FIRE OR ELECTRIC SHOCK, DO NOT EXPOSE THIS UNIT TO RAIN OR MOISTURE.

**CAUTION**  
Danger of explosion if battery is incorrectly replaced. Replace only with the same or equivalent type.

There is a chance that placing this unit too close to a CRT-based (Braun tube) TV set might impair picture color. Should this happen, move this unit away from the TV set.

# CONTENTS

## NAMES OF PARTS AND THEIR FUNCTIONS .....2

Top panel / Front panel .....	2
Front panel display .....	3
Rear panel .....	3
Remote control .....	4

## TURNING THE SYSTEM ON .....5

## ADJUSTING THE CLOCK .....5

## LISTENING TO YOUR iPod.....6

Playing music from your iPod.....	6
Using repeat/shuffle playback (remote control only).....	6

## LISTENING TO CD AND USB DEVICES .....7

Listening to a CD.....	7
Listening to a USB device .....	8
Using repeat/shuffle playback (remote control only).....	8

## LISTENING TO MUSIC FROM YOUR Bluetooth COMPONENT.....9

Pairing this unit with your Bluetooth component .....	9
Listening to a Bluetooth component.....	10

Connecting an already-paired component via Bluetooth...10	
Disconnecting a Bluetooth connection .....	11

## LISTENING TO FM/AM STATIONS.....11

Selecting an FM/AM station .....	11
Presetting FM/AM stations (remote control only) .....	12
Selecting preset FM/AM stations .....	13

## LISTENING TO EXTERNAL SOURCES .....13

## USING THE ALARM FUNCTION.....14

Setting the alarm .....	15
Operations while the alarm sound is playing.....	16

## USING THE “DTA Controller” APPLICATION FOR THE iPod touch/iPhone/iPad.....16

## USING THE SLEEP TIMER .....17

## ADJUSTING THE TONE (remote control only) ....17

## ADJUSTING THE BRIGHTNESS OF THE FRONT PANEL DISPLAY (remote control only) .....17

## TROUBLESHOOTING .....18



## NOTES ON DISCS AND USB DEVICES.....21

## SPECIFICATIONS.....22

## Features

- Play back music from external devices such as your iPod/iPhone/iPad, audio/data CDs, USB devices, or external devices via the AUX, and listen to the FM/AM.
- By the Bluetooth technology, you can enjoy clear sound without wire connections.
- Use your favorite music or a beep tone as an alarm. When the set time arrives, the music you select is played at the volume that you specify, giving you the ideal start to your day (IntelliAlarm function) (P. 14).
- By using the free “DTA Controller” application for the iPod touch/iPhone/iPad, you can control this unit and take advantage of more sophisticated alarm functionality (P. 16).
- You can easily store and recall your favorite FM/AM stations (up to 30 FM and 30 AM stations).
- Bass, middle, and treble can be adjusted to your taste.

### ◆ About this manual

- References to the iPod appearing in this manual also include the iPhone.
- If an operation can be performed using either the buttons on the unit itself or from the remote control, the explanation will focus on operation using the main unit.
- AM radio is available only for U.S.A. model.
-  indicates precautions for use of the unit and its feature limitations.
-  indicates supplementary explanations for better use.

## Supplied accessories



**Remote control**  
(uses a CR2032 type Lithium Battery)



**FM antenna**



**AM antenna**  
(U.S.A. model only)



**Dock cover**



**USB cap**

 Keep the USB cap out of reach of children so as to ensure that it is not mistakenly swallowed.

### ◆ How to use the remote control

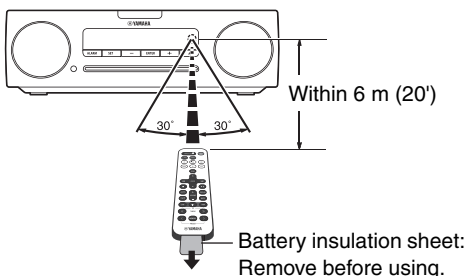

### ◆ Replacing the battery in the remote control

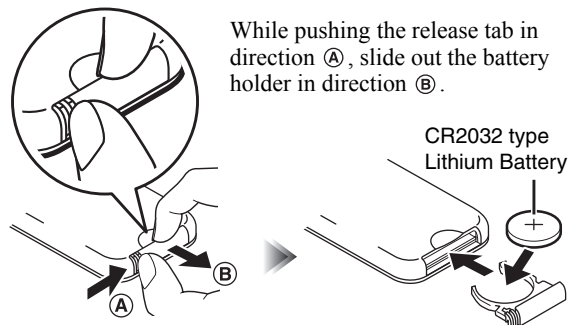

# NAMES OF PARTS AND THEIR FUNCTIONS

## Top panel / Front panel

[AM radio is available only for U.S.A. model.]

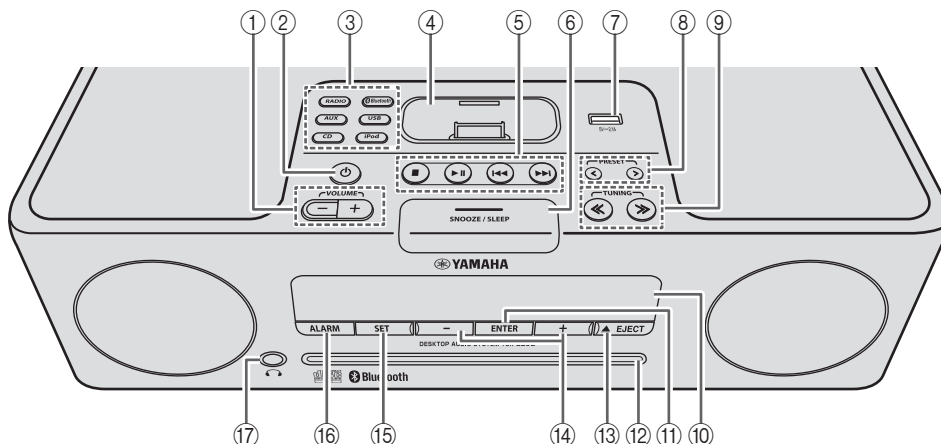

- ① **VOLUME -/+**  
Adjust the volume.
- ② **Power**  
Press to turn the system on/off (☞ P. 5).
- ③ **Source buttons**  
Switch the audio source to be played.  
If you press one of these while the system is off, the system will turn on and then switch the audio source.  
Press **RADIO** repeatedly to switch between FM/AM.
- ④ **iPod dock**  
Connect your iPod here (refer to “Placing your iPod in the iPod dock” below).
- ⑤ **Audio control buttons**  
Use these to operate the iPod/CD/USB device.
  - : Stop
  - ▶||: Play/Pause
  - ◀▶: Skip, Search backward/forward (press and hold down)
- ⑥ **SNOOZE/SLEEP**  
Set the sleep timer or switch the alarm to snooze mode (☞ P. 16, 17).
- ⑦ **USB port**  
Connect your USB device / iPod / iPhone / iPad here (☞ P. 8).
 

**!**  
When the USB device is not in use, put the USB cover in place to protect the connector.
- ⑧ **PRESET </>**  
Use these buttons to select a FM/AM station (preset) that you’ve stored (☞ P. 13).
- ⑨ **TUNING <</>>**  
Tune the FM/AM (☞ P. 11).
- ⑩ **Front panel display**  
The clock and other information is displayed here (☞ P. 3).
- ⑪ **ENTER**  
Confirm a selected item or value.
- ⑫ **Disc slot**  
Insert a CD here (☞ P. 7).
- ⑬ **EJECT**  
Eject the CD.
- ⑭ **-/+**  
Select an item or value when setting the clock or the alarm.
- ⑮ **SET**  
Set the alarm (☞ P. 15).
- ⑯ **ALARM**  
Switch the alarm on/off (☞ P. 16).
- ⑰ **(Headphone jack)**  
Connect headphones here.

### ◆ Placing your iPod in the iPod dock

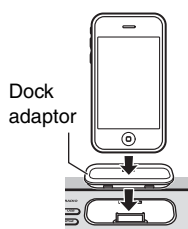

Your iPod will be recharged while it is connected to the dock. However if USB is selected as the source, the iPod will not be recharged.



- Be sure to use a dock adaptor that is compatible with your iPod. If you do not use the adaptor or the adaptor is not compatible, the connection could be loose or poor, which could cause damage to the connector. For details on dock adaptor information, please visit Apple’s official website.
- If an iPod in a protective case is forcibly connected, the connector may be damaged. Remove the protective case before connection.
- When the iPod is not in use, put the iPod dock cover in place to protect the connector.

## Front panel display

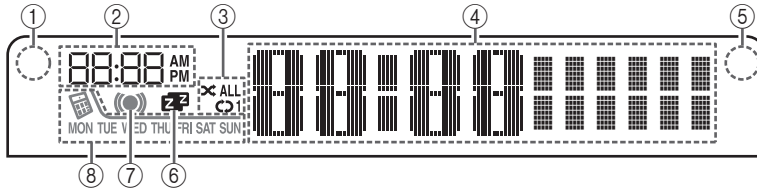

- ① **Illumination sensor**  
Detect ambient lighting. Do not cover this sensor.
- ② **Alarm time**  
This indicates the alarm time.
- ③ **Repeat/shuffle indicator**  
Display the playback mode (☞ P. 6, 8).
- ④ **Multi-function indicator**  
Display various information, including the clock time, information about the currently-playing track, and the frequency of the FM/AM station.
- ⑤ **Remote control signal receiver**  
Make sure that this sensor is not obstructed (☞ P. 1).
- ⑥ **Sleep indicator**  
Turn on if the sleep timer has been set (☞ P. 17).
- ⑦ **Alarm indicator**  
Turn on if the alarm has been set (☞ P. 16).
- ⑧ **Weekly alarm indicator**  
Shows alarm information specified using the free “DTA Controller” application for the iPod touch/iPhone/iPad (☞ P. 16).

## Rear panel

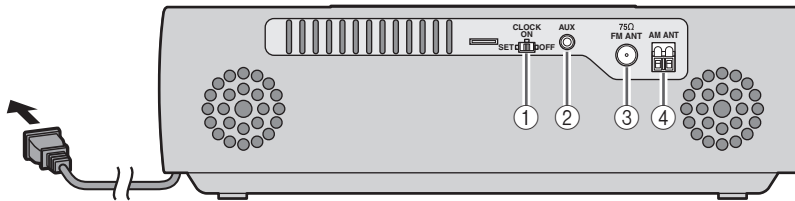

- ① **CLOCK switch**  
Sets the clock and specifies whether the clock will be displayed (☞ P. 5).  
**SET:** Set the clock.  
**ON:** Even when the system is off, the clock will be displayed and the alarm function will be available.  
**OFF:** When the system is off, the clock will not be displayed and **the alarm function will not be available**.
- ② **AUX**  
Use a commercially available 3.5 mm mini-plug cable to connect your external device here (☞ P. 13).
- ③ **FM antenna connector**  
Connect the FM antenna here.
- ④ **AM antenna connector (U.S.A. model only)**  
Connect the AM antenna here.

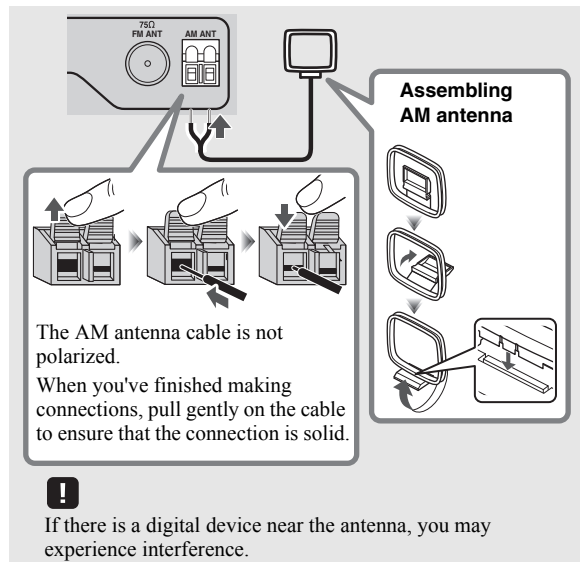
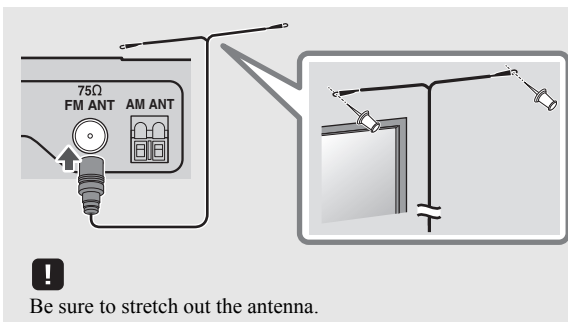

- ☀ If reception is poor, try changing the height or direction of the antenna, or move the unit to find a location that has better reception.
- If you use a commercially available outdoor antenna instead of the supplied antenna, reception may be better.



## Remote control

[AM radio is available only for U.S.A. model.]

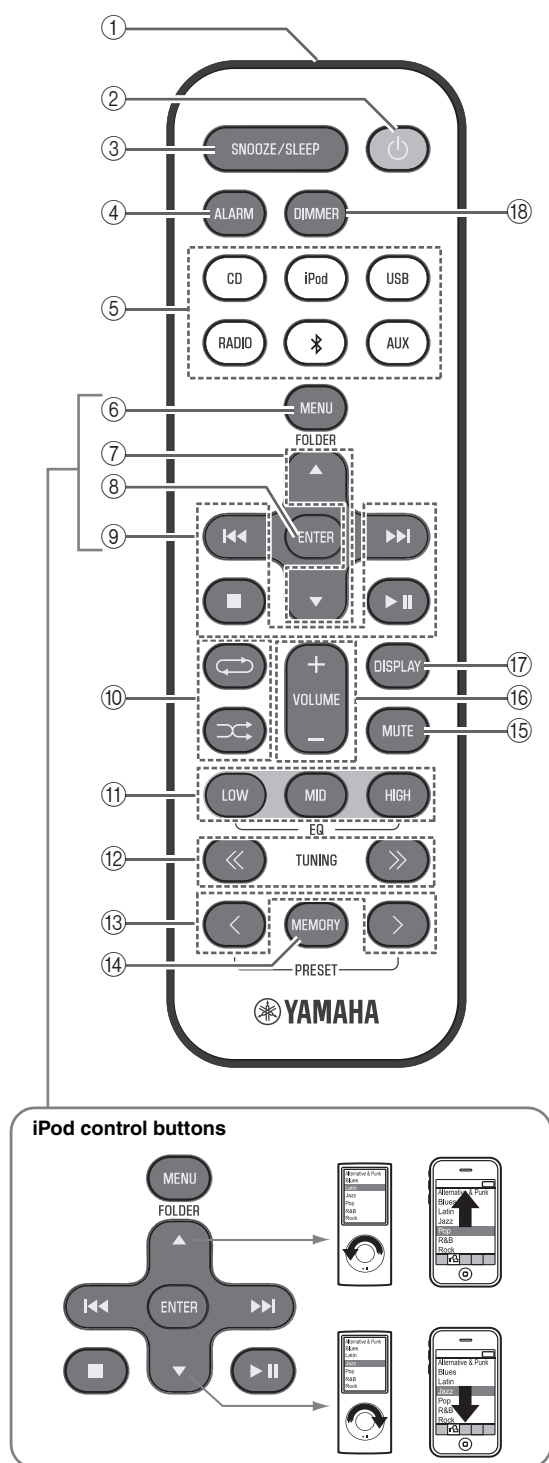

### ① Remote control signal transmitter

#### ② **Power**

Press to turn the system on/off (☞ P. 5).

#### ③ **SNOOZE/SLEEP**

Set the sleep timer or switch the alarm to snooze mode (☞ P. 16, 17).

#### ④ **ALARM**

Switch the alarm on/off (☞ P. 16).

#### ⑤ **Source buttons**

Switch the audio source to be played.

If you press one of these while the system is off, the system will turn on and then switch the audio source. (U.S.A. model only) Press **RADIO** repeatedly to switch between FM/AM.

#### ⑥ **MENU**

Switch the iPod menu item / Return to the previous menu (☞ P. 6).

#### ⑦ **FOLDER ▲ / ▼**

Switch the playback folder when playing music on data CDs or USB devices (☞ P. 7, 8).

Select items or edit numerical values (☞ P. 6, 17).

#### ⑧ **ENTER**

Confirm a selected item or value.

#### ⑨ **Audio control buttons**

Use these to operate the iPod/CD/USB device.

- : Stop
- ▶||: Play/Pause
- ◀◀/▶▶: Skip, Search backward/forward (press and hold down)

#### ⑩ **(Repeat) / (Shuffle)**

Play music on an iPod, CD or USB device in repeat/shuffle mode (☞ P. 6, 8).

#### ⑪ **EQ: LOW/MID/HIGH**

Adjust the bass, middle or treble sound quality (☞ P. 17).

#### ⑫ **TUNING << / >>**

Tune the FM/AM (☞ P. 11).

#### ⑬ **PRESET < / >**

Select a FM/AM station (preset) that you've stored (☞ P. 13).

#### ⑭ **MEMORY**

Store a FM/AM station (☞ P. 12).

#### ⑮ **MUTE**

Mute or unmute the sound.

#### ⑯ **VOLUME +/-**

Adjust the volume.

#### ⑰ **DISPLAY**

Switch the information shown in the front panel display (☞ P. 6, 7, 8, 11).

#### ⑱ **DIMMER**

Adjusts the brightness of the front panel display (☞ P. 17).



# TURNING THE SYSTEM ON

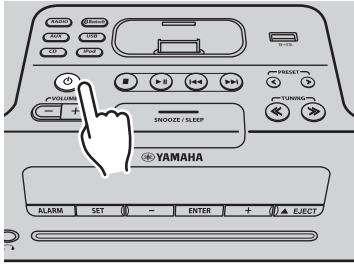

Display (24-hour) when the system is on

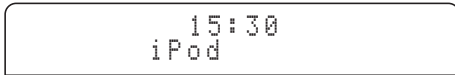

Display (24-hour) when the system is off (CLOCK switch: ON)



Connect the power cable to an AC outlet, and press .

The system will turn on, and will be ready to play audio sources.

To turn the system off, press once again.



If you set the rear panel **CLOCK** switch to the OFF position (see P. 3), the clock will not be displayed when the system is off, reducing the power consumption.

	Clock display when the system is off	Alarm	Recharging your iPod in the iPod dock
<b>CLOCK switch: ON</b>	Yes	Enabled	Yes
<b>CLOCK switch: OFF (power-saving)</b>	No	Disabled	Yes

# ADJUSTING THE CLOCK

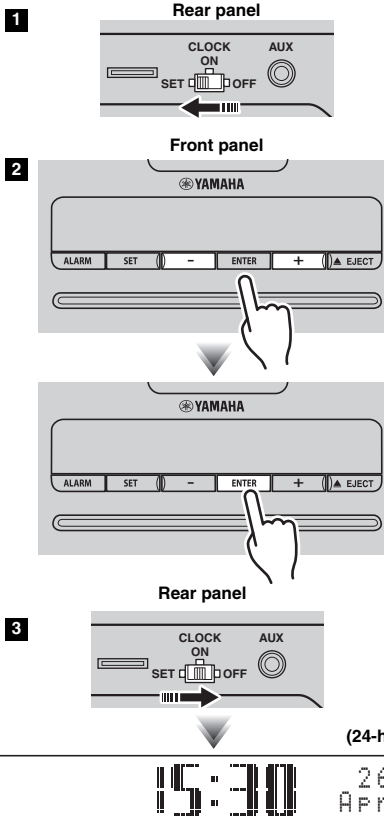

**1** Set the rear panel **CLOCK** switch to the SET position.

The display will indicate “CLOCK YEAR,” and the numerical value to be set will blink.

**2** Set the date and time.

Press the front panel **-/+** buttons to edit the values, and press **ENTER** to confirm the settings.

Set the items in the order of year → month → day → hour → minute.

When clock setting has finished, the display will indicate “Completed!”



- On step **2**, you can copy the time of iPod instead of setting time manually by setting the iPod to the iPod dock. The time will not be copied if the iPod is already connected.

- On step **2**, by pressing **SNOOZE/SLEEP** you can select the time format (12-hour / 24-hour).

**3** When you’ve finished making settings, set the **CLOCK** switch to the ON position.

The moment you set the switch to the ON position, the clock will start from 0 second.



The time settings will be reset if the unit remains unpowered for more than one week.

(24-hour)



Jan	Feb	Mar	Apr	May	Jun
January	February	March	April	May	June
Jul	Aug	Sep	Oct	Nov	Dec
July	August	September	October	November	December

# LISTENING TO YOUR iPod

## Playing music from your iPod

- For details on compatible iPod models, refer to “SPECIFICATIONS” (P. 22).
- Your iPod can also play back music and recharge while connected to the USB port (P. 8).

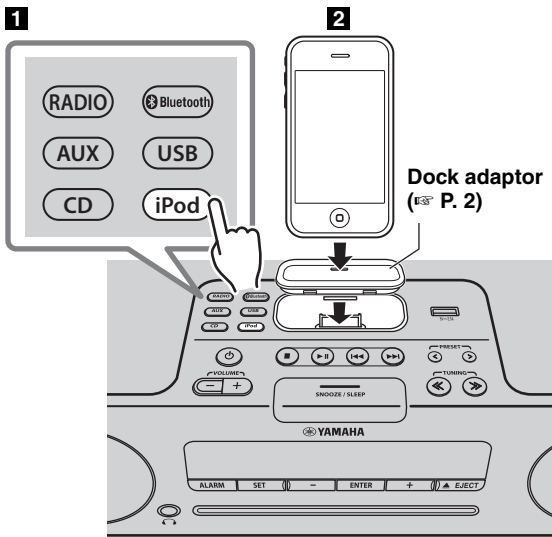

- 1** Press the **iPod** source button to switch the audio source to iPod.
- 2** Set your iPod in the iPod dock (P. 2).
- 3** Play the iPod.  
Playback can be controlled with either the remote control, iPod or the unit (P. 2, 4).



Performing the following operations will automatically switch the audio source to iPod and start playback even if this unit is system-off.

- Connect your iPod in the playback state to the iPod dock.
- Play back the connected iPod.

In some cases, the audio source might not switch automatically if the audio source is USB or if this unit is currently connected via *Bluetooth*.

- If USB is selected as the audio source, the iPod will not be charged.
- You can remove the iPod during playback.
- If iPod is selected as the audio source, the system will automatically turn off when 60 minutes have elapsed without a device being connected to the iPod dock nor any operation performed.

### ◆ iPod menu operations (remote control only)

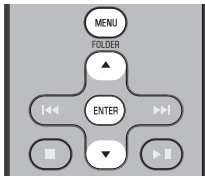

You can use the remote control to operate your iPod.

- MENU:** Switch menu items / Return to the previous menu
- ▲/▼:** Move between items in the menu
- ENTER:** Confirm

### ◆ Display information (remote control only)



If you press **DISPLAY** on the remote control while a song is playing or paused, the information shown on the front panel display will be switched in the order shown at right.

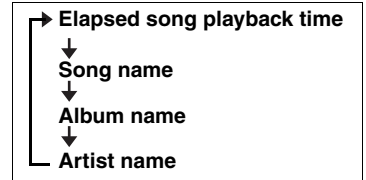

## Using repeat/shuffle playback (remote control only)

The playback status is shown by the repeat/shuffle indicator (P. 3) in the front panel display.

### ◆ Repeat playback



Press **REPEAT** on the remote control repeatedly to select one of the following playback modes.

- No display:** Off
- 1:** One
- ALL:** All

### ◆ Shuffle playback

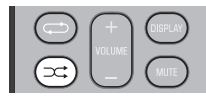

Press **SHUFFLE** on the remote control repeatedly to select one of the following playback modes.

- No display:** Off
- Albums:** Albums
- Songs:** Songs



Repeat/shuffle may not operate or be displayed correctly as shown above depending on the type of iPod used.

# LISTENING TO CD AND USB DEVICES

The unit will operate as follows when playing back tracks/files on CD/USB devices.

- If the CD/USB device being played back is stopped, the track that was being played back will start playing from the beginning of the track the next time playback begins.
- If you press **■** while playback is stopped, tracks will play as follows the next time playback begins:
  - **Audio CD:** Play from the first track of the CD.
  - **Data CD (a CD containing MP3/WMA files) or USB:** Play from the first track in the folder containing the song that you last stopped.
- This unit automatically turns off the system if no operation has been performed for 60 minutes after CD/USB device playback is stopped.



For details on playable discs and files, refer to “NOTES ON DISCS AND USB DEVICES” (P. 21).

## Listening to a CD

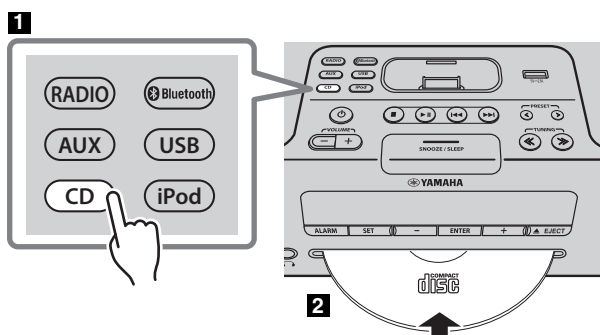

**1** Press the **CD** source button to switch the audio source to CD.

If a CD is already inserted, playback will start.

**2** Insert a CD into the disc slot.

Playback starts automatically.

Playback can be controlled with either the remote control or the unit (P. 2, 4).



Insert the CD with the label side facing upward.



Folders and files on a data CD are played in alphabetical order.

### ◆ Skipping folders (remote control only)

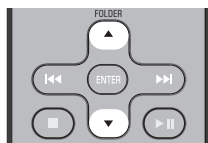

While a data CD is playing, you can use the remote control's **FOLDER ▲/▼** buttons to select the folder.

### ◆ Display information (remote control only)



The folder number (only for a data CD) or the song/file number is shown for several seconds when starting playback or skipping tracks.

If you press **DISPLAY** on the remote control while a song is playing or paused, the information shown on the front panel display will be switched in the following order.

#### Audio CD

- Elapsed song playback time
- ↓
- Remaining song playback time
- ↓
- Song name\*
- ↓
- Album name\*
- ↓
- Artist name\*

#### Data CD

- Elapsed song playback time
- ↓
- Song name\*
- ↓
- Album name\*
- ↓
- Artist name\*
- ↓
- File name
- ↓
- Folder name

\* Shown only if this data is included in the song.

## Listening to a USB device

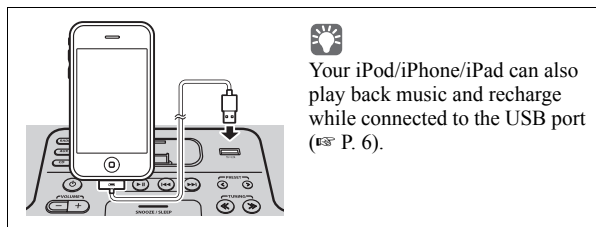
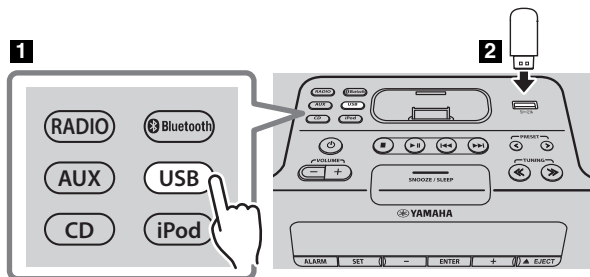

**1** Press the **USB** source button to switch the audio source to USB.

If a USB device is already connected, playback will start.

**2** Connect a USB device to the USB port.

Playback starts automatically. Playback can be controlled using either the remote control, the unit, or the USB device (P. 2, 4).



Folders and files will play in the order in which they were written.



Stop playback before disconnecting the USB device.

### ◆ Skipping folders (remote control only)

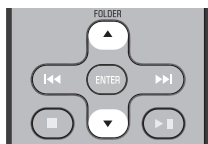

While a USB device is playing, you can use the remote control's **FOLDER ▲/▼** buttons to select the folder.

### ◆ Display information (remote control only)



The folder/file number is shown for several seconds when starting playback or skipping tracks.

If you press **DISPLAY** on the remote control while a song is playing or paused, the information shown on the front panel display will be switched in the order shown at right.

\* Shown only if this data is included in the song.

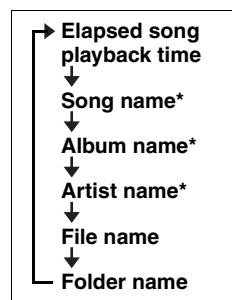

## Using repeat/shuffle playback (remote control only)

The playback status is shown by the repeat/shuffle indicator (P. 3) in the front panel display.

### ◆ Repeat playback



Press **REPEAT** on the remote control repeatedly to select one of the following playback modes.

**No display:** Repeat mode off

**1:** 1 track

**:** All tracks within the folder (data CD/USB device only)

**ALL:** All tracks

### ◆ Shuffle playback



Press **SHUFFLE** on the remote control repeatedly to select one of the following playback modes.

**No display:** Shuffle mode off

**:** All tracks within the folder (data CD/USB device only)

**ALL:** All tracks

# LISTENING TO MUSIC FROM YOUR *Bluetooth* COMPONENT

This unit provides *Bluetooth* functionality. You can enjoy wireless music playback from your *Bluetooth* component (mobile phone, digital audio player, etc.). Please also refer to the owner's manual of your *Bluetooth* component.

## Pairing this unit with your *Bluetooth* component

Pairing is an operation that registers the communicating component (subsequently called “the other component”) with this unit. You'll need to perform the pairing operation the first time you use your *Bluetooth* component with this unit, or if the pairing settings have been deleted. Once pairing has been completed, subsequent reconnection will be easy even after the *Bluetooth* connection is disconnected. If pairing is not successful, refer to the item “Bluetooth” in “TROUBLESHOOTING” (P. 20).



- This unit can be paired with up to eight other components. When pairing with the ninth component has succeeded, pairing data for the component with the oldest connection date will be deleted.
- If this unit is connected via *Bluetooth* to another component, hold down **Bluetooth** source button on this unit or on the remote control to disconnect the *Bluetooth* connection before you perform the pairing operation.

### ◆ If using an iPod touch/iPhone/iPad

1

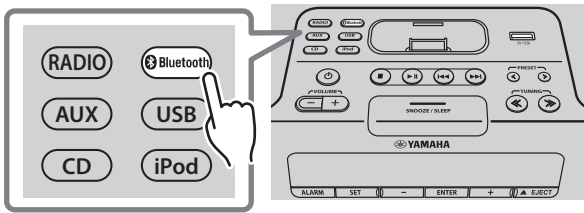

3

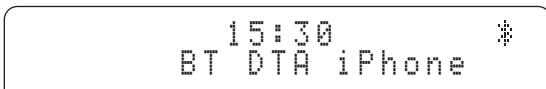

1 Press the **Bluetooth** source button to switch the audio source to *Bluetooth*.

2 On your iPod touch/iPhone/iPad, turn [Settings] → [General] → [Bluetooth] on. The *Bluetooth* connection list will appear in [Devices]. (This procedure or display may differ depending on the type of your iPod touch/iPhone/iPad.)

3 From the *Bluetooth* connection list of the other component, choose this unit (TSX-B232 Yamaha).

When pairing has been completed, your iPod touch/iPhone/iPad will indicate “Connected”.

The front panel display of this unit will indicate “Pairing OK” and show the name of the other component, and the *Bluetooth* indicator will light.

### ◆ If using other than an iPod touch/iPhone/iPad

1

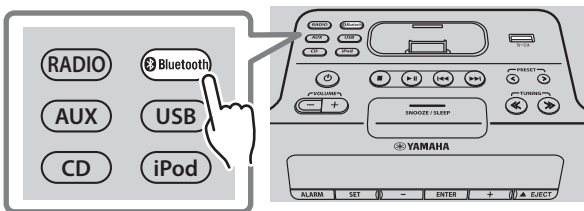

3

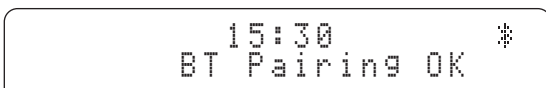

1 Press the **Bluetooth** source button to switch the audio source to *Bluetooth*.

2 Perform *Bluetooth* pairing on the other component.

For details refer to the owner's manual of the other component.

3 From the *Bluetooth* connection list of the other component, choose this unit (TSX-B232 Yamaha).

When pairing has been completed, the front panel display of this unit will indicate “Pairing OK”.



If you are asked to enter a password, enter the numerals “0000”.

## Listening to a *Bluetooth* component

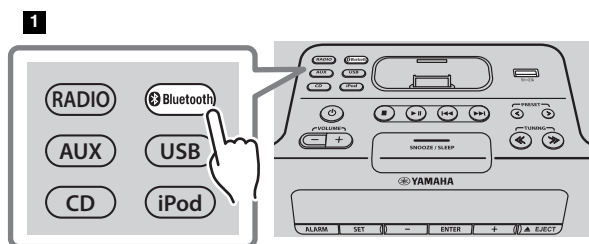

- 1** Press the Bluetooth source button to switch the audio source to *Bluetooth*.
- 2** Connect this unit and your other component via *Bluetooth*.
- 3** Play back music from your *Bluetooth* component.



Take care that the volume setting of this unit is not too high. We recommend that you adjust the volume on the other component.



- If you connect via *Bluetooth* from your other component and play back music while this unit is turned off the system, this unit will automatically turn on the system.
- If you disconnect the *Bluetooth* connection from your other component while the audio source is set to *Bluetooth*, this unit will automatically turn off the system.
- If *Bluetooth* is selected as the audio source, this unit will automatically turn off the system when 60 minutes have elapsed without any *Bluetooth* connection nor any operation performed.

## Connecting an already-paired component via *Bluetooth*

Once pairing has been completed, connecting a *Bluetooth* will be easy the next time.

### ◆ Connecting from this unit

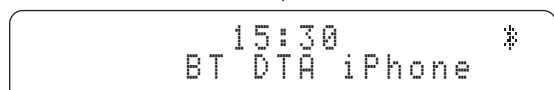
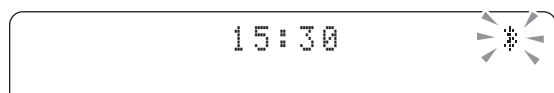
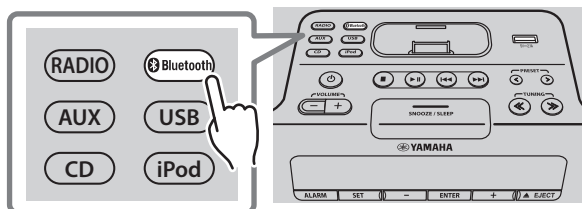

Press the Bluetooth source button to switch the audio source to *Bluetooth*.

The *Bluetooth* indicator will blink in the front panel display; this unit will search for the other component that was most recently connected via *Bluetooth*, and will then establish a connection (You must first turn on the *Bluetooth* setting of the other component).

When the *Bluetooth* connection has been established, the *Bluetooth* indicator will light, and the name of the other component will be displayed.



Yamaha does not guarantee all connections between this unit and *Bluetooth* component.

### ◆ Connecting from the other component



- 1** In the *Bluetooth* settings of the other component, turn *Bluetooth* on.
- 2** From the *Bluetooth* connection list of the other component, choose this unit (TSX-B232 Yamaha).  
The *Bluetooth* connection will be established, and the front panel display of this unit will indicate the name of the other component.



*Bluetooth* connections cannot be established from the other component when this unit is in power saving. Turn the system on.

## Disconnecting a *Bluetooth* connection

If any of the following operations are performed while a *Bluetooth* connection is being used, the *Bluetooth* connection will be disconnected.

- Hold down  **Bluetooth** source button on this unit or  on the remote control.
- Turn the system off.
- Turn off the *Bluetooth* setting of the other component.



When you connect an iPod touch/iPhone/iPad via *Bluetooth*, the *Bluetooth* connection may be disconnected if you switch the audio source to iPod or USB while another iPod/iPhone/iPad is connected.

# LISTENING TO FM/AM STATIONS

## Selecting an FM/AM station

Connect the antenna if you want to listen to the FM/AM (P. 3).

[AM radio is available only for U.S.A. model.]

**1**

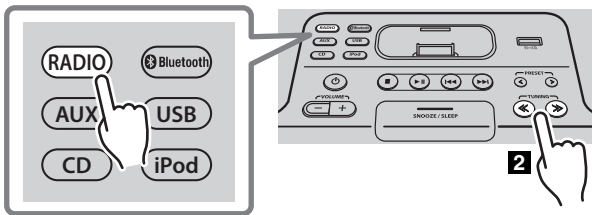

- 1** Press the **RADIO** source button repeatedly to switch the audio source to FM or AM.



You can also switch the audio source by pressing **RADIO** on the remote control.

- 2** Tuning FM/AM stations.

Automatic tuning: Press and hold **TUNING** << / >>.

Manual tuning: Press **TUNING** << / >> repeatedly.



If you tune to a station manually while receiving FM, the sound will be monaural.

## ◆ Display information

If you press **DISPLAY** on the remote control, the information shown on the front panel display will be switched in the following order.

### Preset number and frequency ↔ Reception status\*

\* Examples of reception status indication (the STEREO/MONO indication is not shown while receiving an AM broadcast).

**TUNED/STEREO:** A strong FM stereo broadcast is being received.

**TUNED/MONO:** Receiving an FM broadcast in monaural (even if the FM broadcast is stereo, reception will be monaural if the signal is weak).

**Not TUNED:** No broadcast is being received.



## Presetting FM/AM stations (remote control only)

Use the preset function to store your favorite FM/AM stations (up to 30 FM and 30 AM stations).

### ◆ Auto preset

This method tunes automatically, and automatically presets only the stations that have good reception.

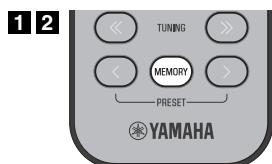

**1** Press and hold down **MEMORY** on the remote control.  
“AUTO PRESET” will appear and “Press MEMORY” will blink.

**2** Press **MEMORY**.  
Auto preset will begin.  
When presetting has finished, the display will indicate “Completed!”.



When you perform auto preset, all stored stations are cleared and the new stations are stored.



If you want to stop auto preset before it is completed, press ■.

### ◆ Manual preset

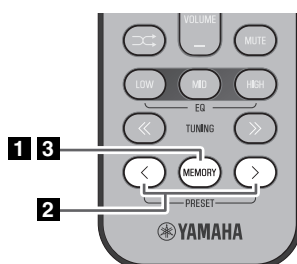

**1** Select the station that you want to preset, and press **MEMORY**.

The display will indicate “PRESET MEMORY”.

**2** Press **PRESET** </> to select the preset number that you want to store.



- The lowest preset number that has not been stored will be selected first.
- If you want to cancel the presetting, press ■.
- If you select a preset number in which a station has already been stored, it will be overwritten by the new station.

**3** Press **MEMORY** to complete the operation.  
The preset will be stored, and the display will indicate “Completed!”.

### ◆ Deleting a stored preset

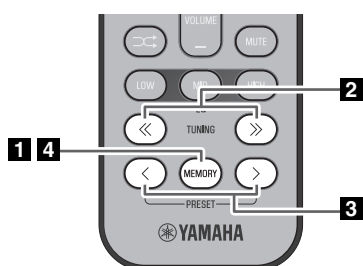

**1** Press **MEMORY** on the remote control.  
The display will indicate “PRESET MEMORY”, and the preset number will blink.

**2** Press **TUNING** <</> to select the preset delete operation.  
The display will indicate “PRESET DELETE”.

**3** Press **PRESET** </> to select the preset number that you want to delete.



If you want to cancel the deleting, press ■.

**4** Press **MEMORY** to complete the operation.  
The preset will be deleted, and the display will indicate “Deleted!”.

## Selecting preset FM/AM stations

### Main unit

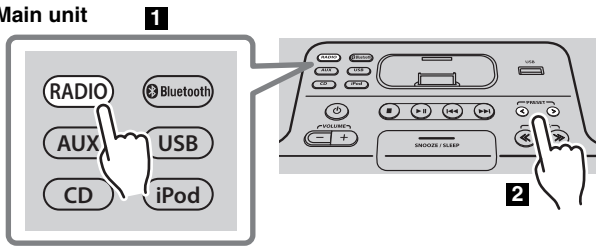

### Remote control

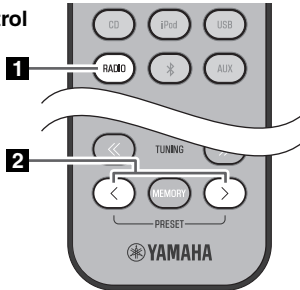

- 1 Press the **RADIO** source button repeatedly to switch the audio source to FM or AM.



You can also switch the audio source by pressing **RADIO** on the remote control.

- 2 Press **PRESET** </> to select the FM/AM station that you want to listen.



You can only select the presets that have been stored.

## LISTENING TO EXTERNAL SOURCES

### Rear panel

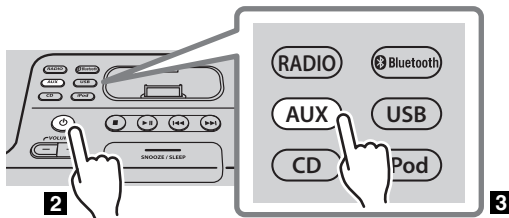
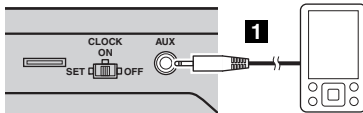

- 1 Using a commercially available 3.5 mm mini-plug cable, connect your external device to the AUX on the rear panel of this unit.



- Turn off the system before connecting the mini-plug cable.
- Turn down the volume of the unit and your external audio device before connection.

- 2 Press **⏻** to turn the system on.
- 3 Press the **AUX** source button to switch the audio source to AUX.
- 4 Start playback on the connected external audio device.

# USING THE ALARM FUNCTION

The unit includes an alarm function (IntelliAlarm) that plays back audio sources or a set of beep (internal alarm sound) at the set time using a variety of different methods. The alarm function has the following features.

## ◆ 3 types of alarms

Select from 3 alarm types, combining music and beep sounds.

<b>SOURCE+BEEP</b>	The selected audio source and beep sound are played at the set time. This mode is recommended for the best possible start to the day. <b>3 minutes before the set time:</b> the source music begins to fade in and the volume gradually increases as the alarm time approaches. <b>Alarm time:</b> a beeping sound also begins playing.
<b>SOURCE</b>	The selected audio source is played at the set time. The volume fades in gradually and increases to the set volume.
<b>BEEP</b>	The beep sound is played at the set time.

## ◆ Various audio sources

The iPod, audio CD, data CD, USB device and radio can be selected. The following playback methods can also be selected depending on the audio source:

Source	Playback method	Function
<b>iPod</b>	Resume	The unit resumes play from the last track you played. If you've created a playlist*1 with the name "ALARM Yamaha DTA" in advance, the playlist stored on the iPod can be played back repeatedly. When entering the playlist name, use single-byte spaces to separate words, and enter single-byte characters, taking care that uppercase/lowercase letters are used correctly.
	Selected track	The selected track is played repeatedly.
<b>Audio CD</b>	Resume	The track you listened to last time is played back.
	Folder	The selected folder is played repeatedly.
<b>Data CD/USB device</b>	Resume	The track you listened to last time is played back.
	Preset station	The selected preset station is played.
<b>FM/AM*2</b>	Resume	The FM/AM*2 station you listened to last time is played back.

\*1 For information on creating a playlist, refer to the instructions for your iPod or iTunes.

\*2 AM radio is available only for U.S.A. model.

## ◆ Snooze

The snooze function can be enabled to replay the alarm after 5 minutes (Ⓜ P. 16).

## Setting the alarm

### ◆ Set the alarm time and alarm type



Alarm settings cannot be made when the unit is in power saving. If you want to use the alarm function, set the rear panel **CLOCK** switch to the ON position.

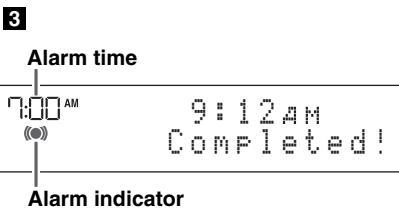
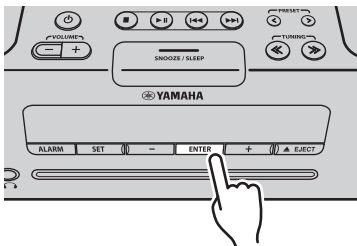
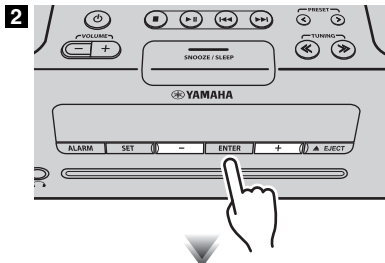
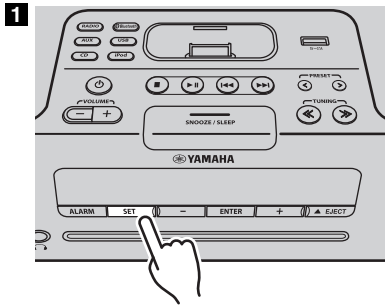

#### 1 Press SET.

The alarm indicator ((●)) will blink.

#### 2 Set the alarm.

Set items ①-⑤ described below.

Press -/+ to select a numerical value, and press ENTER to confirm it.

Items	Setting or range
① <b>ALARM SELECT</b>	* This can be selected after you've used "DTA Controller" to set the alarm (☞ P. 16). If you're not using "DTA Controller," proceed to item ②. <b>ONE DAY:</b> An alarm that sounds only once at the specified time. <b>WEEKLY:</b> An alarm whose time can be specified for each day of the week (settable only using "DTA Controller") If you've chosen WEEKLY, this completes the alarm setting.
② <b>ALARM TIME</b>	Make settings in the order of hours → minutes.
③ <b>ALARM TYPE</b>	Select from SOURCE+BEEP, SOURCE or BEEP. For details, refer to "3 types of alarms" (P. 14). If you selected BEEP, proceed to item ⑤.
④ <b>ALARM SOURCE</b> (If you selected SOURCE+BEEP or SOURCE as the ALARM TYPE)	<b>iPod:</b> Play back music from your iPod (Refer to "Various audio sources" (P. 14). The iPod connected via <i>Bluetooth</i> is not available. Set the iPod in the iPod dock. <b>CD:</b> Play back music from a CD. Specify the track number (data CD: folder number) (RESUME, 1-99). <b>USB:</b> Play back music from a USB device. Specify the folder number (RESUME, 1-999). <b>FM/AM*:</b> Play a radio station. Specify the preset number (RESUME, 1-30). * AM radio is available only for U.S.A. model.  If the selected source cannot be played back at the time set for the alarm (e.g., the iPod is not connected), the beep sound is played back.  If you choose RESUME when specifying the track/folder/preset number, the last-played track/folder/station will be played (resume playback).
⑤ <b>ALARM VOLUME</b>	Specifies the volume (5-60) of the alarm.

#### 3 Complete the settings.

When you set the VOLUME for item ⑤, the display will indicate "Completed!" and your settings will be confirmed. This completes the alarm setting.

The alarm will be turned on and the alarm indicator ((●)) will light.



- By pressing SET during this procedure, you can confirm the alarm settings with the currently-specified values and complete the procedure.
- If you decide to cancel alarm settings mid-way through the procedure, turn the system off.

## ◆ Switching the alarm on/off

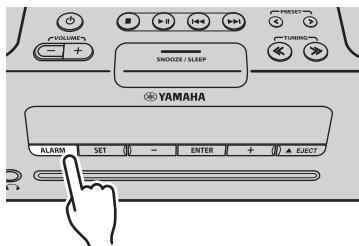

Press **ALARM** to turn the alarm on/off.

When the alarm is on, the alarm indicator ( **( ( ● ) )** ) will light, and the alarm time will be shown.

If you press **ALARM** again, the alarm indicator ( **( ( ● ) )** ) and the alarm will turn off.



When the unit is in power saving, **the alarm will not function** ( **ⓘ** P. 5).

## Operations while the alarm sound is playing

When the set time arrives, the selected alarm sound will play. During playback, the following operations are available.

### ◆ To pause the alarm (Snooze)

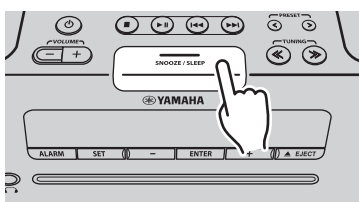

Press **SNOOZE/SLEEP**.

Snooze will stop the alarm and play it again 5 minutes later.



If **SOURCE + BEEP** is set as the alarm type, you can press **SNOOZE/SLEEP** once to stop the beep sound, and twice to stop the audio source.

Five minutes after the audio source is stopped, it will start fading in again and the beep sound will resume.

### ◆ To turn the alarm off

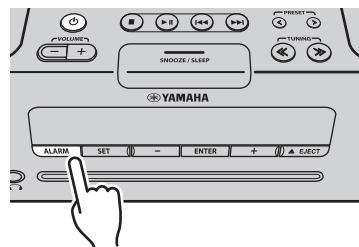

Press **ALARM** or **⏻**.



- You can also stop the alarm by holding down **SNOOZE/SLEEP**.
- If you don't stop the alarm, it will stop automatically after 60 minutes and the system will turn off.
- The alarm setting will be saved even if the alarm is turned off. If the alarm is turned on again by pressing **ALARM**, the alarm will sound with the previous alarm settings.

## USING THE "DTA Controller" APPLICATION FOR THE iPod touch/iPhone/iPad

By using the free "DTA Controller" application for the iPod touch/iPhone/iPad, you can control this unit and make detailed alarm settings. For example, for each day of the week, you can specify the alarm time (Weekly Alarm) and adjust the IntelliAlarm as desired.



The front panel display shows information for the Weekly Alarm you've set.

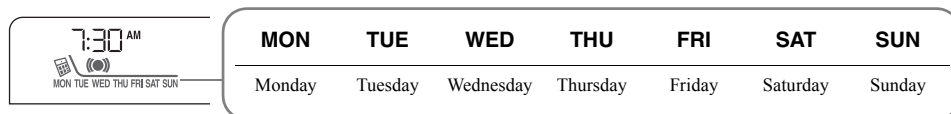

For details of "DTA Controller", refer to the product information in the Yamaha website.

## USING THE SLEEP TIMER

When the specified time has elapsed, the system will turn off automatically.

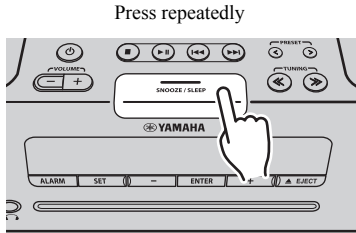

Press **SNOOZE/SLEEP** repeatedly to specify the time after which the system will turn off.

You can specify 30, 60, 90 or 120 minutes.

When you select a time, the sleep timer is turned on, and the sleep indicator (**ZZ**) is shown in the front panel display.



If you press **SNOOZE/SLEEP** while the sleep timer is activated, the sleep timer setting will be canceled.

## ADJUSTING THE TONE (remote control only)

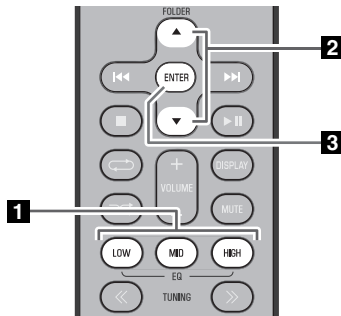

**1** During playback, press the **LOW**, **MID**, or **HIGH EQ** button on the remote control. Select the tone to be adjusted (LOW, MID, HIGH).

**2** Press **▲/▼** to adjust the tone.

**3** Press **ENTER** on the remote control to complete the operation.

You can also press the EQ button that you pressed in Step **1** to complete the settings.

If you want to adjust another frequency band, return to step **1** and press the EQ button for the frequency band that you want to adjust.

## ADJUSTING THE BRIGHTNESS OF THE FRONT PANEL DISPLAY (remote control only)



Press **DIMMER** repeatedly on the remote control.

The brightness of the front panel display will change in the order shown below.

**AUTO** → **1** (bright) → **2** (medium) → **3** (dim)  
→ back to **AUTO**



When **AUTO** is set, the brightness of the front panel display is adjusted automatically with the Illumination sensor (P. 3). Ensure that the sensor is not covered.

# TROUBLESHOOTING

If there is a problem with the unit, check the following list first. If you cannot resolve the problem with the suggested solutions or if the problem is not listed below, turn off and unplug the system, and consult the nearest authorized Yamaha dealer or service center.

## General

Problem	Cause	Solution
<b>The speakers make no sound.</b>	The volume might be set to the minimum level, or muted.	Adjust the volume level.
	The source may be incorrect.	Select the correct source.
	The headphones are connected.	Remove the headphones.
	The volume of a connected external device is not loud enough.	Raise the volume of the external device.
<b>Sound suddenly turns off.</b>	The sleep timer (☞ P. 17) may be set.	Turn the system on and play the source again.
<b>Sound is cracked/distorted or there is abnormal noise.</b>	Input source volume is excessive, or volume of this unit is excessive (especially Bass).	Adjust volume with <b>VOLUME</b> , or adjust Bass with EQ (☞ P. 17). If an external device is playing back, lower the volume of the external device.
<b>The unit does not operate properly.</b>	The unit may have received a strong electrical shock such as lightning or excessive static electricity, or power supply may have dropped.	Turn the system off, and disconnect the power cable. Wait about 30 seconds, reconnect the power cable, and turn on the system.
<b>The system turns on but immediately shuts off.</b>		
<b>A digital or high-frequency equipment produces noises.</b>	The unit may be placed too close to the digital or high-frequency equipment.	Place the unit farther away from the equipment.
<b>The clock setting has been cleared.</b>	The unit remained unpowered for more than one week.	If the power supply is interrupted for about one week, the time setting may be reset. If this occurs, please reset the clock (☞ P. 5).
<b>The iPod does not play back at the alarm time even if the alarm source is set to iPod.</b>	The iPod is not set in the iPod dock.	Set the iPod in the iPod dock (☞ P. 2).
<b>Clock flashes and the unit cannot be operated.</b>	The CLOCK switch is in the SET position, and the clock settings are in progress.	Set the <b>CLOCK</b> switch to the ON or OFF position.
<b>Alarm does not sound.</b>	The CLOCK switch is in the OFF or SET position.	Set the <b>CLOCK</b> switch to the ON position.
<b>The front panel display indicates "ALARM not work" and can't set the alarm.</b>		
<b>The unit turns the system off unexpectedly.</b>	The automatic system-off function may have operated.	This unit will turn the system off when 60 minutes have elapsed without any operation being performed after stopping playback of the USB device or the CD, or if the system has been on for 12 hours or more without any operation being performed.
<b>Front panel display becomes dim.</b>	The front panel display's brightness setting is set to AUTO.	Change the brightness setting to something other than AUTO (☞ P. 17). Alternatively, ensure that the illumination sensor (☞ P. 3) is not obscured.



## iPod

Problem	Cause	Solution
No sound.	The iPod is not set in the iPod dock firmly.	Remove the iPod from the unit, and then set it in the iPod dock again (☞ P. 2).
	The headphones of the iPod are connected.	Remove the headphones.
	The iPod software version has not been updated.	Download the latest iTunes software to update the iPod software version to the latest.
The iPod does not charge up.	The iPod is not set in the iPod dock firmly.	Remove the iPod from the unit, and then set it in the iPod dock again (☞ P. 2).
	USB is selected as the audio source.	Select something other than USB as the audio source.
The front panel display indicates “iPod Unknown” when you connect the iPod.	The iPod being used is not supported by the unit.	Use a supported iPod (☞ P. 22).

## CD playback

Problem	Cause	Solution
CD cannot be inserted.	Another disc is already inserted.	Unload the disc with ▲ EJECT.
	You are attempting to insert a disc that cannot be used by this unit.	Use a disc supported by the unit (☞ P. 21).
Some button operations do not work.	The disc loaded into the unit may not be compatible.	Use a disc supported by the unit (☞ P. 21).
Playback does not start immediately after pressing ►II (playback stops immediately).	The disc may be dirty.	Wipe the disc clean.
	The disc loaded into the unit may not be compatible.	Use a disc supported by the unit (☞ P. 21).
	If the unit was moved from a cold to warm place, condensation may have formed on the disc reading lens.	Wait for an hour or two until the unit adjusts to the room temperature, and try again.
When you insert a disc, the front panel display indicates “No Disc” or “CD Unknown.”	The disc loaded into the unit may not be compatible.	Use a disc supported by the unit (☞ P. 21).
	The disc may be dirty, or a foreign object may have adhered to it.	Wipe the disc clean. Alternatively, remove any foreign object that has adhered to the disc.
	The disc does not contain playable files.	Use a disc containing playable files (☞ P. 21).
	The disc was inserted upside down.	Insert the disc with the label facing upward.
The front panel display indicates “no operation”, and a disc cannot be inserted or unloaded.	The clock/alarm/tone settings are in progress. Alternatively, the alarm is playing.	Complete the clock/alarm/tone settings. Alternatively, stop the alarm.

## USB device playback

Problem	Cause	Solution
MP3/WMA file on the USB device does not play.	The USB device is not recognized.	Turn the system off and disconnect the USB device. Then turn the system on and reconnect the USB device to the unit. If the solutions above do not resolve the problem, the USB device is not playable on the unit (☞ P. 21).
	The USB device does not contain playable files.	Use a USB device contains playable files (☞ P. 21).
When you connect a USB device, the front panel display indicates “USB OverCurrent,” and then the front panel display goes blank.	An incompatible USB device is connected to the unit. Alternatively, the USB device is not connect firmly to the unit.	Turn the system off and disconnect the USB device. Then turn the system on and reconnect the USB device to the unit. If the solutions above do not resolve the problem, the USB device is not playable on the unit (☞ P. 21).

## Bluetooth

Problem	Cause	Solution
<b>Cannot make this unit paired with the other component.</b>	The other component does not support A2DP.	Perform pairing operations with a component which supports A2DP.
	A <i>Bluetooth</i> adaptor, etc. that you want to pair with this unit has a password other than "0000".	Use a <i>Bluetooth</i> adaptor, etc. whose password is "0000".
	This unit and the other component are too far apart.	Move the other component closer to this unit.
	There is a device (microwave oven, wireless LAN, etc.) outputs signals in the 2.4 GHz frequency band nearby.	Move this unit away from the device that is emitting radio-frequency signals.
<b>Can't establish a <i>Bluetooth</i> connection.</b>	This unit is not registered on the other component's <i>Bluetooth</i> connection list.	Perform pairing operations again (☞ P. 9).
<b>No sound is produced or the sound is interrupted during playback.</b>	The <i>Bluetooth</i> connection of this unit with the other component is disconnected.	Perform <i>Bluetooth</i> connection operations again (☞ P. 10).
	This unit and the other component are too far apart.	Move the other component closer to this unit.
	There is a device (microwave oven, wireless LAN, etc.) outputs signals in the 2.4 GHz frequency band nearby.	Move this unit away from the device that is emitting radio-frequency signals.
	The other component's <i>Bluetooth</i> function is off.	Turn on the <i>Bluetooth</i> function of the other component.
	The other component is not set to send <i>Bluetooth</i> audio signals to this unit.	Check that the <i>Bluetooth</i> function of the other component is set properly.
	The pairing setting of the other component is not set to this unit.	Set the pairing setting of the other component to this unit.
	The other component's volume is set to the minimum.	Increase the volume level.

## FM/AM reception

Problem	Cause	Solution
<b>Too much noise.</b>	The antenna may be connected improperly.	Make sure the antenna is connected properly (☞ P. 3) or use a commercially available outdoor antenna.
	The antenna is too close to the unit or to an electronic device.	Position the antenna as far away as possible from the unit or the electronic device.
<b>Too much noise during stereo broadcast.</b>	The radio station you selected may be far from your area, or the radio wave reception is weak in your area.	Try manual tuning to improve the signal quality (☞ P. 11) or use a commercially available outdoor antenna.
<b>Even with an outdoor antenna, radio wave reception is weak. (Sound is distorted.)</b>	Multipath reflection or other radio interferences may have occurred.	Change the height, direction, or placement of the antenna.

## Remote control

Problem	Cause	Solution
<b>The remote control does not work properly.</b>	The remote control may be operated outside its operation range.	For information on the remote control operation range, refer to "How to use the remote control" (P. 1).
	The remote control signal receiver on the unit (☞ P. 3) may be exposed to direct sunlight or lighting (inverted fluorescent lamps).	Change the lighting or orientation of the unit.
	The battery may be worn out.	Replace the battery with new one (☞ P. 1).
	There are obstacles between the remote control signal receiver on the unit (☞ P. 3) and the remote control.	Remove the obstacles.

# NOTES ON DISCS AND USB DEVICES

## CD information

This unit is designed for use with audio CD, CD-R\*, and CD-RW\* with the logos followings.



\* ISO 9660 format CD-R/RW



This unit can play back discs bearing any of the logo marks above. A disc logo mark is printed on the disc and the disc jacket.



- Do not load any other type of disc into this unit. Doing so may damage this unit.
- CD-R/RW cannot be played back unless finalized.
- Some discs cannot be played back depending on the disc characteristics or recording conditions.
- Do not use any non-standard shaped discs such as a heart-shaped disc.
- Do not use discs with many scratches on their surface.
- Do not load a cracked, warped, or glued disc.
- Do not use 8-cm discs.

## Handling a disc

- Do not touch the surface of the disc. Hold a disc by its edge (and the center hole).
- Do not use a pencil or pointed marker to write on the disc.
- Do not put a tape, seal, glue, etc., on a disc.
- Do not use a protective cover to prevent scratches.
- Do not load more than one disc into this unit at one time. This can cause damage to both this unit and the discs.
- Do not insert any foreign objects into the disc slot.
- Do not expose a disc to direct sunlight, high temperature, high humidity, or a lot of dust.

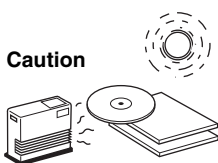
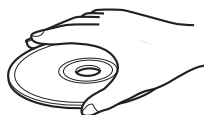

- If a disc becomes dirty, wipe it with a clean, dry cloth from the center out to the edge. Do not use record cleaner or paint thinner.
- To avoid malfunction, do not use a commercially available lens cleaner.

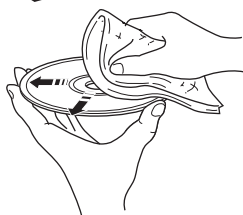

## USB device information

This unit supports USB mass storage class devices (e.g., flash memories or portable audio players) using FAT16 or FAT32 format.



- Some devices may not work properly even if they meet the requirements.
- Do not connect devices other than USB mass storage class devices (such as USB chargers or USB hubs), PCs, card readers, an external HDD, etc.
- Yamaha will not be held responsible for any damage to or data loss on the USB device occurring while the device is connected to this unit.
- Playability of and power supply to all kind of USB devices are not guaranteed.
- USB devices with encryption cannot be used.

## About MP3 or WMA files



- The unit can play back:

File	Bitrate (kbps)	Sampling frequency (kHz)
MP3	8-320**	16-48
WMA	16-320**	22.05-48

\*\* Both constant and variable bitrates are supported.

- The maximum numbers of files/folders that can be played on the unit are as follows.

	Data CD	USB
Maximum total number of file	512	9999
Maximum folder number	255	999
Maximum file number per folder	511	255

- Copyright-protected files cannot be played back.

# SPECIFICATIONS

## ◆ PLAYER SECTION

### iPod (Digital connection)

[As of July, 2012]

- Compatible iPod models  
..... iPod touch (1st, 2nd, 3rd and 4th generations)  
..... iPod nano (2nd, 3rd, 4th, 5th and 6th generations)
- Compatible iPhone models  
..... iPhone 4S, iPhone 4, iPhone 3GS, iPhone 3G, iPhone
- Compatible iPad models ..... iPad (3rd generation), iPad 2, iPad  
An iPod may not be detected by the unit or some features may not be compatible, depending on the model or software version of the iPod.

### CD

- Media ..... CD, CD-R/RW
- Audio format ..... Audio CD, MP3, WMA

### LASER

- Type ..... Semiconductor laser GaAs/GaAlAs
- Wave length ..... 790 nm
- Output Power ..... 7 mW

### USB

- Audio format ..... MP3, WMA

### AUX

- Input connector ..... 3.5 mm (1/8 in) STEREO mini jack

## ◆ Bluetooth SECTION

- *Bluetooth* version ..... Ver. 2.1+EDR
- Supported protocols ..... A2DP, AVRCP
- Supported codecs ..... SBC, AAC
- Wireless output ..... *Bluetooth* Class 2
- Maximum communication distance ..... 10 m (without obstructions)

## ◆ AMPLIFIER SECTION

- Maximum output power ..... 15 W + 15 W (6  $\Omega$  1 kHz, 10 % THD)
- Headphones ..... 3.5 mm STEREO mini jack (Impedance 16 to 32  $\Omega$ )

## ◆ TUNER SECTION

### Tuning range

- FM  
U.S.A. model ..... 87.50 to 107.90 MHz  
Other models ..... 87.50 to 108.00 MHz
- AM (U.S.A. model only) ..... 530 to 1710 kHz

## ◆ GENERAL

- Power supply  
U.S.A. model ..... AC 120 V, 60 Hz  
Asia model ..... AC 220 to 240 V, 50/60 Hz  
Taiwan model ..... AC 110 to 120 V, 60 Hz
- Power consumption ..... 30 W
- System off consumption  
..... 3.5 W or less/0.5 W or less (Power saving)
- Dimensions (W  $\times$  H  $\times$  D)  
..... 370 (14-5/8 in)  $\times$  110 (4-3/8 in)  $\times$  230 (9 in) mm
- Weight ..... 3.9 kg (8.6 lbs.)

Specifications are subject to change without notice.

## iPod, iPhone, iPad

“Made for iPod”, “Made for iPhone” and “Made for iPad” mean that an electronic accessory has been designed to connect specifically to iPod, iPhone or iPad, respectively, and has been certified by the developer to meet Apple performance standards.

Apple is not responsible for the operation of this device or its compliance with safety and regulatory standards. Please note that the use of this accessory with iPod, iPhone or iPad may affect wireless performance.

iPad, iPhone, iPod, iPod nano, iPod touch and iTunes are trademarks of Apple Inc., registered in the U.S. and other countries.

## LASER SAFETY

This unit employs a laser. Due to possible eye injury, only a qualified service person should remove the cover or attempt to service this device.

## DANGER

This unit emits visible laser radiation when open. Avoid direct eye exposure to beam. When this unit is plugged into the wall outlet, do not place your eyes close to the opening of the disc slot and other openings to look into inside.

The laser component in this product is capable of emitting radiation exceeding the limit for Class 1.

The name plate is located on the bottom of the unit.

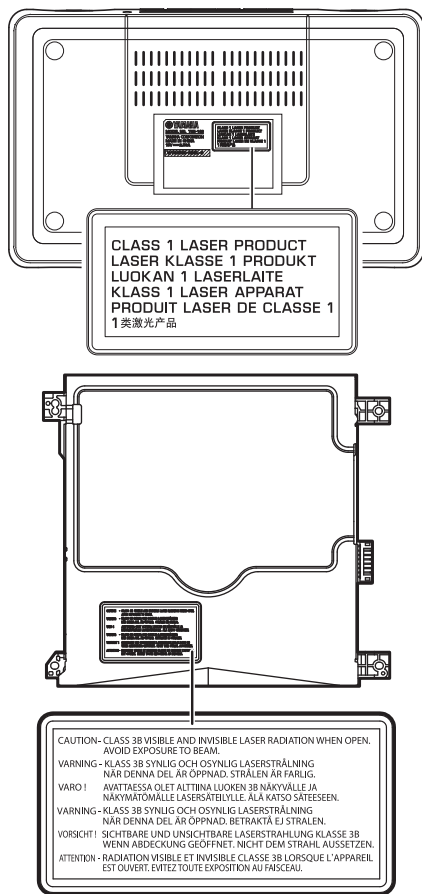

If there should be color blotching or noise when used near a TV, move this unit away from the TV when using it.

Do not use this unit within 22 cm (9 inches) of persons with a heart pacemaker implant or defibrillator implant.

Radio waves may affect electro-medical devices. Do not use this unit near medical devices or inside medical facilities.

The user shall not reverse engineer, decompile, alter, translate or disassemble the software used in this unit, whether in part or in whole. For corporate users, employees of the corporation itself as well as its business partners shall observe the contractual bans stipulated within this clause. If the stipulations of this clause and this contract cannot be observed, the user shall immediately discontinue using the software.

This transmitter must not be co-located or operated in conjunction with any other antenna or transmitter.

**Yamaha Corporation of America, A/V Division**  
6600 Orangethorpe Avenue, Buena Park, CA 90620, USA  
Tel: 1-714-522-9011

**Yamaha Canada Music Ltd.**  
135 Milner Avenue, Toronto, Ontario, M1S 3R1, Canada  
Tel: 1-416-298-1311

**Yamaha Music (Asia) Private Limited**  
Blk 202 Hougang St 21 #02-00, Singapore 530202  
Tel: 65-6747-4374

**Yamaha Music (Malaysia) Sdn. Bhd.**  
No.8 Jalan Perbandaran, Kelana Jaya, 47301 Petaling Jaya, Selangor, Malaysia  
Tel: 60-3-7803-0900

**P.T. Yamaha Musik Indonesia (Distributor)**  
Yamaha Music Center Bldg., Jl. Jend. Gatoto Subroto Kav. 4, Jakarta 12930, Indonesia  
Tel: 62-21-520-2579

**Yamaha Music India Pvt. Ltd.**  
Spazedge Building, Ground Floor, Tower-A, Sector-47, Gurgaon-Sohna Road, Gurgaon -122002, Haryana, India  
Tel: 91-124-4853300

**Siam Music Yamaha Co., Ltd.**  
Siam Motors Building, 891/1 Rama 1 Rd., Wangmai, Pathumwan, Bangkok, 10330 Thailand  
Tel: 66-2-215-2626-39

**Yamaha de México, S.A. de C.V.**  
Eje 5 Ote. Javier Rojo Gomez 1149, Iztapalapa, D.F., México  
Tel: 52-55-5804-0600

**Yamaha Music Latin America, S.A.**  
Torre Banco General Piso 7, Marbella Calle 47 y Aquilino de la Guardia, Ciudad de Panamá, Panamá  
Tel: 507-269-5311

## Bluetooth

- *Bluetooth* is a technology for wireless communication between devices within an area of about 10 meters (33 ft) employing the 2.4 GHz frequency band, a band which can be used without a license.
- *Bluetooth* is a registered trademark of the *Bluetooth* SIG and is used by Yamaha in accordance with a license agreement.

## Handling *Bluetooth* communications

- The 2.4 GHz band used by *Bluetooth* compatible devices is a radio band shared by many types of equipment. While *Bluetooth* compatible devices use a technology minimizing the influence of other components using the same radio band, such influence may reduce the speed or distance of communications and in some cases interrupt communications.
- The speed of signal transfer and the distance at which communication is possible differs according to the distance between the communicating devices, the presence of obstacles, radio wave conditions and the type of equipment.
- Yamaha does not guarantee all wireless connections between this unit and devices compatible with *Bluetooth* function.

# PRÉCAUTIONS CONCERNANT LA SÉCURITÉ



**CAUTION**  
**RISK OF ELECTRIC SHOCK DO NOT OPEN**



ATTENTION: POUR RÉDUIRE LES RISQUES D'INCENDIE ET DE DÉCHARGE ÉLECTRIQUE, NE PAS RETIRER LE COUVERCLE (OU LE PANNEAU ARRIÈRE). AUCUNE PIÈCE INTERNE NE PEUT ÊTRE CHANGÉE PAR L'UTILISATEUR. POUR L'ENTRETIEN, S'ADRESSER À UN PERSONNEL QUALIFIÉ.

## • Explication des symboles



L'éclair avec une flèche à l'intérieur d'un triangle équilatéral est destiné à attirer l'attention de l'utilisateur sur la présence d'une "tension dangereuse" non isolée à l'intérieur du produit, pouvant être suffisamment élevée pour constituer un risque d'électrocution.



Le point d'exclamation à l'intérieur d'un triangle équilatéral est destiné à attirer l'attention de l'utilisateur sur la présence d'instructions importantes sur l'emploi ou de la maintenance (réparation) de l'appareil dans la documentation fournie.

## IMPORTANT

Veuillez enregistrer le numéro de série de cet appareil dans l'espace réservé à cet effet, ci-dessous.

MODÈLE :

No. de série :

Le numéro de série se trouve à le dessous de l'appareil. Prière de conserver le mode d'emploi en lieu sûr pour toute référence future.

- 1 Lire ces instructions.
- 2 Conserver ces instructions.
- 3 Tenir compte de tous les avertissements.
- 4 Suivre toutes les instructions.
- 5 Ne pas utiliser cet appareil à proximité de l'eau.
- 6 Nettoyer cet appareil avec un chiffon sec seulement.
- 7 Ne pas recouvrir les ailettes de ventilation. Installer l'appareil selon les instructions du fabricant.
- 8 Ne pas installer près d'une source de chaleur, comme un appareil de chauffage, une résistance électrique, un poêle, ou tout autre appareil (amplificateurs compris) produisant de la chaleur.
- 9 Ne pas désamorcer le système de sécurité d'une fiche polarisée ou d'une fiche avec mise à la terre. Une fiche polarisée est munie de deux lames, dont l'une est plus large que l'autre. Une fiche avec mise à la terre est munie de deux lames et d'une broche de terre. La lame la plus large ou la troisième broche sont reliées à la terre pour des raisons de sécurité. Si la fiche fournie ne s'insère pas dans la prise, s'adresser à un électricien pour faire remplacer la prise obsolète.
- 10 Protéger le cordon d'alimentation de sorte qu'il ne risque pas d'être piétiné ou coincé, surtout au niveau des fiches, des prises et de sa sortie de l'appareil.
- 11 Utiliser seulement les fixations et accessoires spécifiés par le fabricant.
- 12 Utiliser seulement le chariot, socle, trépied, support ou meuble spécifié par le fabricant ou vendu avec l'appareil. Si un chariot est utilisé, faire attention de ne pas se blesser ou de le renverser pendant le transport de l'appareil.
- 13 Débrancher cet appareil pendant les orages électriques, ou s'il ne doit pas être utilisé pendant un certain temps.
- 14 Pour toute inspection s'adresser à un personnel qualifié. Une inspection est nécessaire en cas de dommage, quel qu'il soit, par exemple cordon d'alimentation ou fiche endommagé, liquide répandu ou objet tombé à l'intérieur de l'appareil, exposition de l'appareil à la pluie ou à l'humidité, fonctionnement anormal ou chute de l'appareil.



## Nous vous souhaitons un plaisir musical durable



Yamaha et le Groupe des Entreprises Électroniques Grand Public de l'Association des Industries Électroniques vous demandent de tirer le meilleur parti de votre équipement tout en écoutant à un niveau non dommageable pour l'ouïe, c'est-à-dire un niveau où vous pouvez obtenir un son fort et clair, sans hurlement ni distorsion, mais sans aucun danger pour l'ouïe. Comme les sons trop forts causent des lésions auditives qui ne peuvent être détectées qu'à long terme, lorsqu'il est trop tard, Yamaha et le Groupe des Entreprises Électroniques Grand Public de l'Association des Industries Électroniques vous déconseillent l'écoute prolongée à des volumes excessifs.

## Informations de la FCC (Pour les clients résidents aux États-Unis)

### 1 AVIS IMPORTANT: NE PAS APPORTER DE MODIFICATIONS À CET APPAREIL!

Ce produit est conforme aux exigences de la FCC s'il est installé selon les instructions du mode d'emploi. Toute modification non approuvée expressément par Yamaha peut invalider l'autorisation, accordée par la FCC, d'utiliser ce produit.

### 2 IMPORTANT: N'utiliser que des câbles blindés de haute qualité pour le raccordement de ce produit à des accessoires et/ou à un autre produit. Seuls les câbles fournis avec le produit DOIVENT être utilisés. Suivre les instructions concernant l'installation. Le non respect des instructions peut invalider l'autorisation, accordée par la FCC, d'utiliser ce produit aux États-Unis.

### 3 REMARQUE: Ce produit a été testé et déclaré conforme aux normes relatives aux appareils numériques de Classe "B", telles que fixées dans l'Article 15 de la Réglementation FCC. Ces normes sont destinées à assurer une protection suffisante contre les interférences nuisibles avec d'autres appareils électroniques dans une installation résidentielle. Cet équipement génère et utilise des fréquences radio qui, en cas d'installation et d'utilisation non conformes aux instructions du mode d'emploi, peuvent être à l'origine d'interférences empêchant d'autres appareils de fonctionner.

Cependant, la conformité à la Réglementation FCC ne garantit pas l'absence d'interférences dans une installation particulière. Si ce produit devait produire des interférences, ce qui peut être déterminé en "ÉTEIGNANT" et en "RALLUMANT" le produit, l'utilisateur est invité à essayer de corriger le problème d'une des manières suivantes:  
Réorienter ce produit ou le dispositif affecté par les interférences.

Utiliser des prises d'alimentation branchées sur différents circuits (avec interrupteur de circuit ou fusible) ou installer un ou des filtres pour ligne secteur.

Dans le cas d'interférences radio ou TV, changer de place l'antenne et la réorienter. Si l'antenne est un conducteur plat de 300 ohms, remplacer ce câble par un câble de type coaxial.

Si ces mesures ne donnent pas les résultats escomptés, prière de contacter le détaillant local autorisé à commercialiser ce type de produit. Si ce n'est pas possible, prière de contacter Yamaha Corporation of America A/V Division, 6600 Orangethorpe Avenue, Buena Park, CA 90620, USA.

Les déclarations précédentes NE concernent QUE les produits commercialisés par Yamaha Corporation of America ou ses filiales.

### REMARQUE

Cet appareil a été testé et il s'est avéré être conforme aux limites déterminées pour un appareil numérique de Classe B, conformément à la partie 15 du Règlement FCC. Ces limites sont destinées à offrir une protection raisonnable contre les interférences nuisibles pouvant survenir en cas d'utilisation de ce produit dans un environnement domestique.

Cet appareil produit, utilise et peut émettre de l'énergie radioélectrique et, s'il n'est pas installé conformément aux instructions, peut provoquer des interférences radio. Il n'est toutefois pas garanti qu'aucune interférence ne se produira dans le cas d'une installation donnée. Si l'appareil provoque des interférences nuisibles à la réception de programmes radio ou de télévision, ce qui peut être déterminé en éteignant, puis en allumant l'appareil, l'utilisateur est prié de tenter de corriger le problème en prenant l'une ou plusieurs des mesures suivantes:

- Réorienter ou déplacer l'antenne réceptrice.
- Éloigner davantage l'appareil du récepteur.
- Raccorder l'appareil à une prise d'un circuit différent de celui du récepteur.
- Consulter le revendeur ou un technicien radio/télé expérimenté.

Cet appareil est conforme aux limites FCC/IC d'exposition aux rayonnements définies pour les appareils non commandés et satisfait aux directives d'exposition aux fréquences radio (RF) FCC de l'Annexe C des règlements OET65 et RSS-102 d'exposition aux fréquences radio (RF) IC. Cet appareil possède des niveaux d'énergie RF très bas, considérés conformes aux taux d'exposition maximum autorisés (MPE) non contrôlés. Mais il est toutefois préférable d'installer et d'utiliser l'appareil en conservant une distance minimum de 20 cm entre l'émetteur et toute personne (sauf les extrémités: mains, poignets, pieds et chevilles).

Ce émetteur ne peut pas être placé à proximité de ou utilisé conjointement avec tout autre émetteur ou antenne.

### ATTENTION DE LA FCC

Tout changement ou toute modification non approuvée expressément par le tiers responsable peut aboutir à l'interdiction de faire fonctionner cet appareil.

### POUR LES CONSOMMATEURS CANADIENS

Cet appareil numérique de la classe B est conforme à la norme NMB-003 du Canada.

Le présent appareil est conforme aux CNR d'Industrie Canada applicables aux appareils radio exempts de licence. L'exploitation est autorisée aux deux conditions suivantes:  
(1) l'appareil ne doit pas produire de brouillage,  
et (2) l'utilisateur de l'appareil doit accepter tout brouillage radioélectrique subi, même si le brouillage est susceptible d'en compromettre le fonctionnement.

### AVERTISSEMENT

L'utilisation de commandes et l'emploi de réglages ou de méthodes autres que ceux décrits ci-dessous, peuvent entraîner une exposition à un rayonnement dangereux.

### DECLARATION D'INFORMATIONS DE CONFORMITE (DECLARATION DE PROCEDURE DE CONFORMITE)

Entité responsable: Yamaha Corporation of America A/V Division  
Adresse: 6600 Orangethorpe Avenue, Buena Park, CA 90620, USA

Téléphone: 1-714-522-9011  
Type d'équipement: SYSTEME AUDIO DESKTOP  
Nom de modèle: TSX-B232

Cet appareil est conforme à l'article 15 de la Réglementation FCC. Son fonctionnement est soumis aux deux conditions suivantes:

- 1) cet appareil ne doit pas causer d'interférences pernicieuses, et
- 2) cet appareil doit accepter les interférences reçues, notamment celles pouvant entraîner un dysfonctionnement.

Se reporter au mode d'emploi si des interférences semblent perturber la réception radio.



# ATTENTION: VEUILLEZ LIRE CE QUI SUIT AVANT D'UTILISER L'APPAREIL.

- 1 Pour utiliser l'appareil au mieux de ses possibilités, lisez attentivement ce mode d'emploi. Conservez-le soigneusement pour référence.
- 2 Installez cet appareil dans un endroit frais, bien aéré, sec et propre - à l'abri de la lumière du soleil, des sources de chaleur, des vibrations, des poussières, de l'humidité et du froid. Pour une aération correcte, tenez compte des distances minimales suivantes.  
Au-dessus: 15 cm  
À l'arrière: 10 cm  
Sur les côtés: 10 cm
- 3 Placez l'appareil loin des équipements, moteurs et transformateurs électriques, pour éviter les ronflements parasites.
- 4 N'exposez pas l'appareil à des variations brutales de température, ne le placez pas dans un environnement très humide (par exemple dans une pièce contenant un humidificateur) car cela peut entraîner la condensation d'humidité à l'intérieur de l'appareil qui elle-même peut être responsable de décharge électrique, d'incendie, de dommage à l'appareil ou de blessure corporelle.
- 5 Evitez d'installer l'appareil dans un endroit où des objets peuvent tomber, ainsi que là où l'appareil pourrait être exposé à des éclaboussures ou des gouttes d'eau. Sur le dessus de l'appareil, ne placez pas:
  - d'autres appareils qui peuvent endommager la surface de l'appareil ou provoquer sa décoloration.
  - des objets se consumant (par exemple, une bougie) qui peuvent être responsables d'incendie, de dommage à l'appareil ou de blessure corporelle.
  - des récipients contenant des liquides qui peuvent être à l'origine de décharge électrique ou de dommage à l'appareil.
- 6 Ne couvrez pas l'appareil d'un journal, d'une nappe, d'un rideau, etc. car cela empêcherait l'évacuation de la chaleur. Toute augmentation de la température intérieure de l'appareil peut être responsable d'incendie, de dommage à l'appareil ou de blessure corporelle.
- 7 Ne branchez pas la fiche du câble d'alimentation de l'appareil sur une prise secteur aussi longtemps que tous les raccordements n'ont pas été effectués.
- 8 Ne pas faire fonctionner l'appareil à l'envers. Il risquerait de chauffer et d'être endommagé.
- 9 N'exercez aucune force excessive sur les commutateurs, les boutons et les cordons.
- 10 Pour débrancher la fiche du câble d'alimentation au niveau de la prise secteur, saisissez la fiche et ne tirez pas sur le cordon.
- 11 Ne nettoyez pas l'appareil au moyen d'un solvant chimique, ce qui pourrait endommager la finition. Utilisez un chiffon sec et propre.
- 12 N'alimentez l'appareil qu'à partir de la tension prescrite. Alimenter l'appareil sous une tension plus élevée est dangereux et peut être responsable d'incendie, de dommage à l'appareil ou de blessure corporelle. Yamaha ne saurait être tenue responsable des dommages résultant de l'alimentation de l'appareil sous une tension autre que celle prescrite.
- 13 Pour empêcher tout dommage causé par les éclairs, déconnectez la câble d'alimentation et toute antenne extérieure de la prise murale pendant un orage.
- 14 Ne tentez pas de modifier ni de réparer l'appareil. Consultez le service Yamaha compétent pour toute réparation qui serait requise. Le coffret de l'appareil ne doit jamais être ouvert, quelle que soit la raison.
- 15 Si vous envisagez de ne pas vous servir de l'appareil pendant une longue période (par exemple, pendant les vacances), débranchez la fiche du câble d'alimentation au niveau de la prise secteur.
- 16 Lisez la section intitulée "GUIDE DE DÉPANNAGE" où figurent une liste d'erreurs de manipulation communes avant de conclure que l'appareil présente une anomalie de fonctionnement.
- 17 Avant de déplacer l'appareil, appuyez sur  pour éteindre le système puis débranchez la fiche du câble d'alimentation au niveau de la prise secteur.
- 18 La condensation se forme lorsque la température ambiante change brusquement. En ce cas, débranchez la fiche du câble d'alimentation et laissez l'appareil reposer.
- 19 La température de l'appareil peut augmenter en raison d'une utilisation prolongée. En ce cas, coupez l'alimentation de l'appareil et laissez-le au repos pour qu'il refroidisse.
- 20 Installez cet appareil à proximité de la prise secteur et à un emplacement où la fiche du câble d'alimentation est facilement accessible.
- 21 Les piles ne doivent pas être exposées à une chaleur extrême, par exemple au soleil, à une flamme, etc. Lors de la mise au rebut des piles, suivez vos réglementations locales.
  - Conservez les piles hors de portée des enfants. Les piles constituent un danger potentiel si les enfants les mettent en bouche.
  - Si les piles sont vieilles, la portée de la télécommande risque de diminuer considérablement. Le cas échéant, remplacez les piles le plus rapidement possible par deux piles neuves.
  - N'utilisez pas à la fois des piles neuves et des piles usagées.
  - N'utilisez pas non plus des piles de deux types différents (par exemple, des piles alcalines et des piles au manganèse). Lisez les instructions de l'emballage, car ces types de piles peuvent être de forme et de couleur différentes.
  - Des piles épuisées risquent de fuir. En cas de fuite, jetez les piles immédiatement. Évitez de toucher le liquide qui a fui et veillez à ce qu'il n'entre pas en contact avec vos vêtements, etc. Nettoyez soigneusement le logement d'insertion des piles avant d'insérer de nouvelles piles.
  - Retirez les piles de l'appareil si vous n'avez pas l'intention d'utiliser ce dernier pendant une période prolongée. Sans cela, les piles s'usent et risquent de fuir, ce qui pourrait endommager l'appareil.
  - Ne jetez pas les piles avec les ordures ménagères. Mettez-les au rebut conformément aux réglementations locales en vigueur.
- 22 Une pression excessive du son par les écouteurs et le casque d'écoute peut entraîner la perte de l'ouïe.

Cet appareil n'est pas déconnecté du secteur tant qu'il reste branché à la prise de courant, même si l'appareil en soi est éteint par la touche . Dans cet état, l'appareil consomme une très faible quantité de courant.

**AVERTISSEMENT**  
POUR RÉDUIRE LES RISQUES D'INCENDIE OU DE DÉCHARGE ÉLECTRIQUE, N'EXPOSEZ PAS CET APPAREIL À LA PLUIE OU À L'HUMIDITÉ.

**ATTENTION**  
Danger d'explosion si la pile n'est pas remplacée correctement. La remplacer par une pile de type identique ou équivalent.

Il y a un risque possible de création d'interférences, visibles sur les images en couleurs si cet appareil est placé à côté d'un téléviseur à tube cathodique (tube de Braun). Dans ce cas, éloigner l'unité du téléviseur.



# TABLE DES MATIÈRES

<b>NOM ET FONCTIONS DES ÉLÉMENTS</b> .....2	<b>ÉCOUTE DE STATIONS FM/AM</b> .....11
Panneau supérieur / panneau avant .....2	Sélection d'une station FM/AM.....11
Afficheur .....3	Présélection de stations FM/AM (télécommande uniquement) .....12
Panneau arrière.....3	Sélection de stations FM/AM mémorisées .....13
Télécommande.....4	<b>ÉCOUTE DE SOURCES EXTERNES</b> .....13
<b>MISE SOUS TENSION DU SYSTÈME</b> .....4	<b>UTILISATION DE LA FONCTION D'ALARME</b> .....14
<b>RÉGLAGE DE L'HORLOGE</b> .....5	Réglage de l'alarme.....15
<b>ÉCOUTER UN iPod</b> .....6	Opérations disponibles quand l'alarme retentit .....16
Écouter la musique d'un iPod.....6	<b>UTILISATION DE L'APPLICATION "DTA Controller"</b> <b>POUR iPod touch/iPhone/iPad</b> .....17
Utilisation des modes de lecture répétée/aléatoire (télécommande uniquement).....6	<b>UTILISATION DE LA MINUTERIE</b> .....17
<b>ÉCOUTE D'UN CD ET D'APPAREILS USB</b> .....7	<b>RÉGLAGE DE TIMBRE</b> <b>(télécommande uniquement)</b> .....17
Écoute d'un CD .....7	<b>RÉGLAGE DE LUMINOSITÉ DE L'AFFICHEUR</b> <b>(télécommande uniquement)</b> .....17
Écoute d'un appareil USB .....8	<b>GUIDE DE DÉPANNAGE</b> .....18
Utilisation des modes de lecture répétée/aléatoire (télécommande uniquement).....8	<b>REMARQUES SUR LES DISQUES</b> <b>ET APPAREILS USB</b> .....21
<b>ÉCOUTE DE MUSIQUE D'UN DISPOSITIF Bluetooth</b> ...9	<b>CARACTÉRISTIQUES TECHNIQUES</b> .....22
Couplage de cet appareil avec un dispositif Bluetooth...9	
Écoute d'un dispositif Bluetooth .....10	
Connexion d'un dispositif déjà couplé via Bluetooth .....10	
Rompre une connexion Bluetooth .....11	

## Caractéristiques

- Lecture de plages de dispositifs externes tels que iPod/iPhone/iPad, de CD de musique/données, de plages de dispositifs USB ou d'appareils externes raccordés à la prise AUX, et écoute de la radio FM/AM.
- La technologie *Bluetooth* vous permet de bénéficier d'un son de qualité sans le moindre fil.
- Réveillez-vous avec votre musique préférée ou une sonnerie - ou les deux. À l'heure programmée, la plage choisie est lue au volume prédéfini, pour le meilleur des réveils (fonction IntelliAlarm) (☞ P. 14).
- Vous pouvez en outre contrôler cet appareil et exploiter d'autres réglages d'alarme plus sophistiqués par le biais de l'application gratuite "DTA Controller" pour iPod touch/iPhone/iPad (☞ P. 17).
- Mémorisez et rappelez vos stations FM/AM préférées en toute facilité (jusqu'à 30 stations FM et 30 stations AM).
- Réglez le grave, le médium et l'aigu comme bon vous semble.

### ◆ Quelques mots sur ce mode d'emploi

- Les passages de ce manuel faisant référence à l'iPod désignent aussi l'iPhone.
- Pour les fonctions pilotables via les boutons de l'appareil ou les touches de sa télécommande, ce manuel décrit l'utilisation de l'appareil même.
- La radio AM est uniquement disponible sur le modèle pour les États-Unis.
-  signale les précautions à prendre concernant l'utilisation de l'unité et les limites de ses fonctions.
-  signale des explications supplémentaires permettant une meilleure utilisation.

## Accessoires fournis

 <p><b>Télécommande</b> (requiert une pile de type CR2032)</p>	 <p><b>Antenne FM</b></p>	 <p><b>Antenne AM</b> (modèle pour les États-Unis uniquement)</p>	 <p><b>Couvercle de la station d'accueil</b></p>	 <p><b>Capuchon USB</b></p> <p> Tenir le capuchon USB hors de portée des enfants afin d'éviter qu'il ne soit malencontreusement avalé.</p>
--	--	--	---	---

### ◆ Utilisation de la télécommande

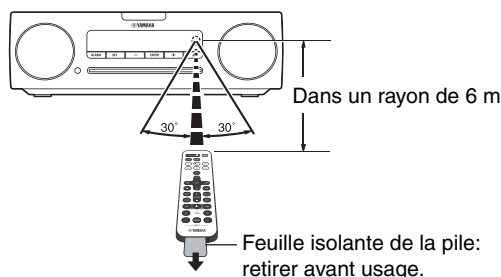

### ◆ Remplacement de la pile de télécommande

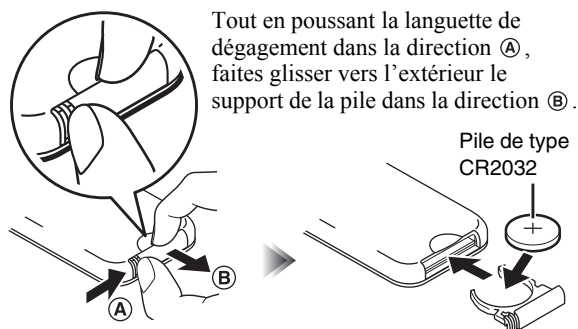

# NOM ET FONCTIONS DES ÉLÉMENTS

## Panneau supérieur / panneau avant

[La radio AM est uniquement disponible sur le modèle pour les États-Unis.]

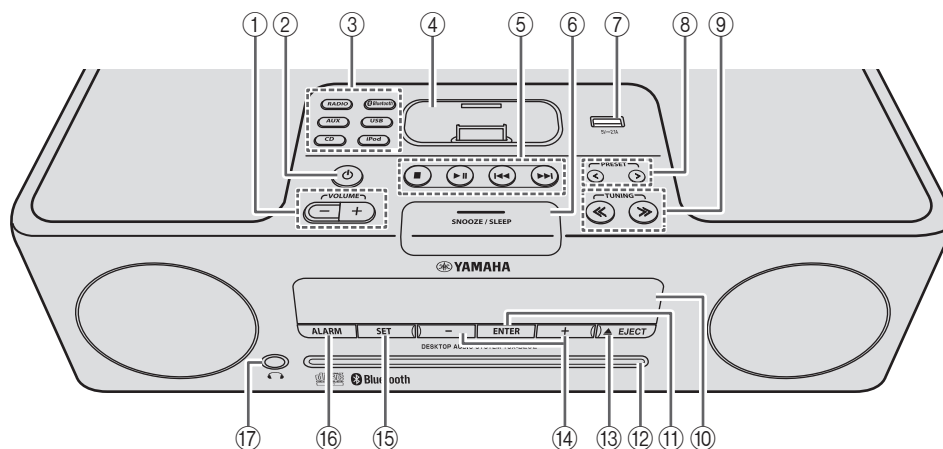

- ① **VOLUME -/+**  
Règle le volume.
- ② **(Alimentation)**  
Appuyez sur cette touche pour mettre le système sous tension/hors tension (☞ P. 5).
- ③ **Touches de sélection de source**  
Changent de source audio de lecture.  
Si vous appuyez sur une de ces touches quand le système est hors tension, il se met sous tension et sélectionne la source audio en question.  
Appuyez plusieurs fois sur **RADIO** pour alterner entre FM/AM.
- ④ **Station d'accueil pour iPod**  
Branchez-y votre iPod (reportez-vous à "Mise en place de votre iPod sur la station d'accueil" ci-dessous).
- ⑤ **Touches de réglage audio**  
Commandent l'iPod/le CD/le dispositif USB.
  - : Arrêt
  - ▶||: Lecture/pause
  - ◀◀/▶▶: Saut, recherche arrière/avant (maintenir enfoncé)
- ⑥ **SNOOZE/SLEEP**  
Règle la minuterie ou bascule l'alarme en mode snooze (☞ P. 16, 17).
- ⑦ **Port USB**  
Branchez-y votre dispositif USB/iPod/iPhone/iPad (☞ P. 8).  
**!**  
Lorsque l'appareil USB n'est pas utilisé, mettez le capuchon USB pour protéger le connecteur.
- ⑧ **PRESET </>**  
Ces touches permettent de choisir une station FM/AM (présélection) que vous avez mémorisée (☞ P. 13).
- ⑨ **TUNING << / >>**  
Recherche les stations FM/AM (☞ P. 11).
- ⑩ **Afficheur**  
Affiche l'horloge et d'autres informations (☞ P. 3).
- ⑪ **ENTER**  
Confirme l'option ou la valeur choisie.
- ⑫ **Fente pour disque**  
Insérez-y un CD (☞ P. 7).
- ⑬ **▲ EJECT**  
Permet d'éjecter le CD.
- ⑭ **-/+**  
Permettent de régler les paramètres/valeurs de l'horloge et de l'alarme.
- ⑮ **SET**  
Permet de régler l'alarme (☞ P. 15).
- ⑯ **ALARM**  
Permet d'activer/de désactiver l'alarme (☞ P. 16).
- ⑰ **(Prise casque)**  
Branchez-y votre casque.

### ◆ Mise en place de votre iPod sur la station d'accueil

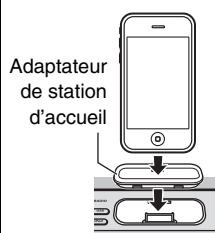

Votre iPod se recharge quand il est branché à sa station d'accueil. Toutefois, si vous avez sélectionné USB comme source, l'iPod ne se rechargera pas.



- Assurez-vous d'utiliser un adaptateur de station d'accueil compatible avec votre iPod. Si vous n'utilisez pas l'adaptateur ou s'il n'est pas compatible, la connexion peut être instable ou insuffisante, ce qui peut endommager le connecteur. Pour en savoir plus sur l'adaptateur de station d'accueil, surfez sur le site web officiel de Apple.
- Si un iPod dans sa housse de protection est connecté en forçant, le connecteur peut être endommagé. Retirez la housse de protection avant la connexion.
- Lorsque l'iPod n'est pas utilisé, mettez le couvercle de la station d'accueil pour iPod en place pour protéger le connecteur.

## Afficheur

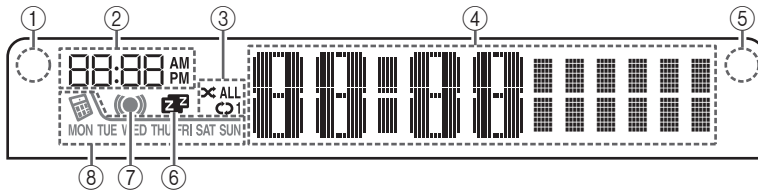

- ① **Détecteur de clarté**  
Détection de la lumière ambiante. Ne pas couvrir ce capteur.
- ② **Heure du réveil**  
Affiche l'heure du réveil programmée.
- ③ **Indicateur de lecture répétée/aléatoire**  
Affiche le mode de lecture (☞ P. 6, 8).
- ④ **Affichage multifonction**  
Affiche diverses informations telles que l'heure, des informations sur la plage en cours de lecture et la fréquence de la station FM/AM.
- ⑤ **Capteur de télécommande**  
Veillez à ce que ce capteur soit toujours dégagé (☞ P. 1).
- ⑥ **Indicateur de minuterie**  
S'allume si la minuterie est activée (☞ P. 17).
- ⑦ **Indicateur d'alarme**  
S'allume si l'alarme est activée (☞ P. 16).
- ⑧ **Indicateur d'alarme hebdomadaire**  
Affiche les réglages d'alarme effectués avec l'application gratuite "DTA Controller" pour iPod touch/iPhone/iPad (☞ P. 17).

Français

## Panneau arrière

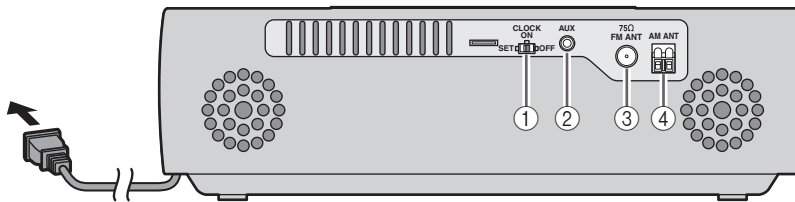

- ① **Sélecteur CLOCK**  
Permet de régler l'horloge et de choisir si l'horloge est affichée ou non quand le système est mis hors tension (☞ P. 5).
- ④ **Borne d'antenne AM (modèle pour les États-Unis uniquement)**  
Branchez l'antenne AM fournie à cette borne.

**SET:** Permet de régler l'horloge.  
**ON:** L'horloge est affichée et la fonction d'alarme est disponible même quand le système est hors tension.  
**OFF:** L'horloge n'est affichée et **la fonction d'alarme n'est pas disponible** quand le système est hors tension.

- ② **AUX**  
Utilisez un câble avec fiches minijack de 3,5 mm disponible dans le commerce pour brancher le dispositif externe à cette prise (☞ P. 13).

- ③ **Prise pour antenne FM**  
Branchez-y une antenne FM.

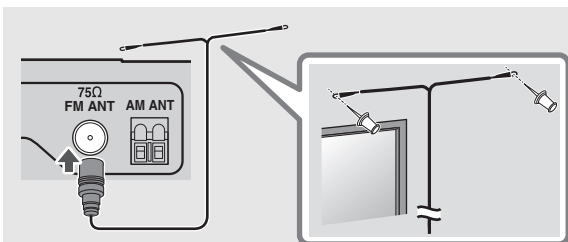

**!**  
Veillez à déployer correctement l'antenne.

**Montage de l'antenne AM**

Les câbles de l'antenne AM n'ont pas de polarité.  
 Quand toutes les connexions sont effectuées, vérifiez si le câble est fermement inséré en tirant légèrement dessus au niveau de la borne.

**!**  
La présence d'un appareil numérique à proximité de l'antenne peut perturber la réception.

- !** Si la réception laisse à désirer, changez la hauteur ou l'orientation de l'antenne, ou déplacez l'appareil pour essayer d'améliorer la réception.
- Si, au lieu de l'antenne fournie, vous utilisez une antenne extérieure disponible dans le commerce, la réception pourrait s'avérer meilleure.

## Télécommande

[La radio AM est uniquement disponible sur le modèle pour les États-Unis.]

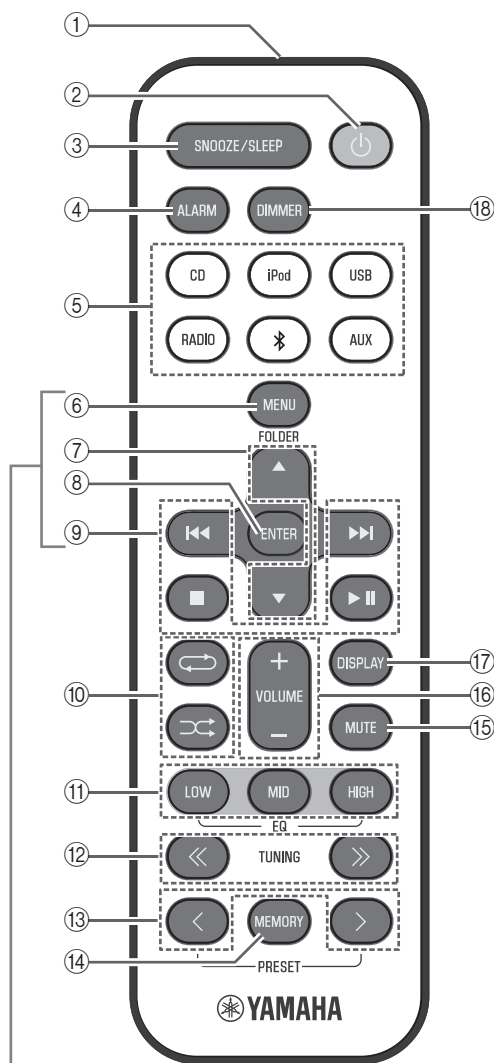

### Touches de réglage de l'iPod

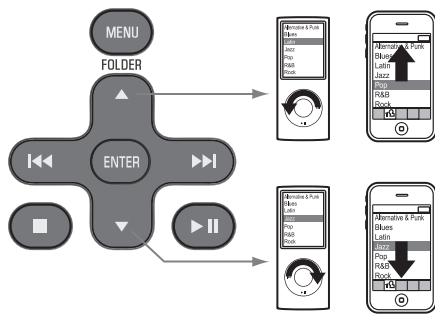

- ① **Émetteur de télécommande**
- ② **⏻ (Alimentation)**  
Appuyez sur cette touche pour mettre le système sous/hors tension (☞ P. 5).
- ③ **SNOOZE/SLEEP**  
Règle la minuterie ou bascule l'alarme en mode snooze (☞ P. 16, 17).
- ④ **ALARM**  
Permet d'activer/de désactiver l'alarme (☞ P. 16).
- ⑤ **Touches de sélection de source**  
Changent de source audio de lecture.  
Si vous appuyez sur une de ces touches quand le système est hors tension, il se met sous tension et sélectionne la source audio en question.  
(modèle pour les États-Unis uniquement) Appuyez plusieurs fois sur **RADIO** pour alterner entre FM/AM.
- ⑥ **MENU**  
Change d'option de menu iPod / retourne au menu précédent (☞ P. 6).
- ⑦ **FOLDER ▲ / ▼**  
Changent de dossier lors de la lecture de musique sur CD de données ou dispositifs USB (☞ P. 7, 8).  
Permettent de sélectionner les options ou de modifier les valeurs numériques (☞ P. 6, 17).
- ⑧ **ENTER**  
Confirme l'option ou la valeur choisie.
- ⑨ **Touches de réglage audio**  
Commandent l'iPod/le CD/le dispositif USB.
  - : Arrêt
  - ▶|| : Lecture/pause
  - ◀◀/▶▶ : Saut, recherche arrière/avant (maintenir enfoncé)
- ⑩ **↺ (répétition)/↻ (lecture aléatoire)**  
Lecture de musique sur iPod, CD ou dispositif USB en mode répété/aléatoire (☞ P. 6, 8).
- ⑪ **EQ: LOW/MID/HIGH**  
Règlent le grave, le médium et l'aigu (☞ P. 17).
- ⑫ **TUNING << / >>**  
Recherchent les stations FM/AM (☞ P. 11).
- ⑬ **PRESET < / >**  
Sélectionnent une station FM/AM (présélection) que vous avez mémorisée (☞ P. 13).
- ⑭ **MEMORY**  
Mémorise une station FM/AM (☞ P. 12).
- ⑮ **MUTE**  
Active ou désactive la fonction de coupure du son.
- ⑯ **VOLUME +/-**  
Règle le volume.
- ⑰ **DISPLAY**  
Change les informations sur l'afficheur (☞ P. 6, 7, 8, 11).
- ⑱ **DIMMER**  
Règle la luminosité de l'afficheur (☞ P. 17).

# MISE SOUS TENSION DU SYSTÈME

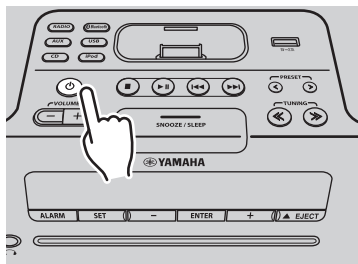

Affiche l'heure (24 heures) quand le système est sous tension

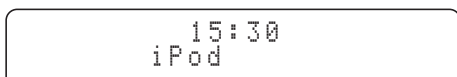

Affiche l'heure (24 heures) quand le système est hors tension (sélecteur CLOCK sur ON)



Branchez le cordon d'alimentation à une prise de courant, puis appuyez sur .

Le système est mis sous tension et prêt pour la lecture de sources audio.

Pour mettre le système hors tension, appuyez à nouveau sur .



Si vous placez le sélecteur **CLOCK** du panneau arrière sur OFF (☞ P. 3), l'horloge ne s'affiche pas quand le système est hors tension, ce qui permet de réduire la consommation électrique de l'appareil.

	Affichage de l'horloge quand le système est hors tension	Alarme	Charge de votre iPod sur la station d'accueil
Sélecteur CLOCK sur ON	Oui	Activée	Oui
Sélecteur CLOCK sur OFF (économie d'énergie)	Non	Désactivée	Oui

# RÉGLAGE DE L'HORLOGE

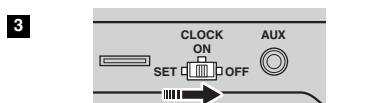
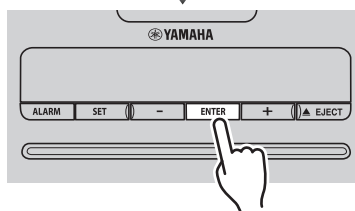
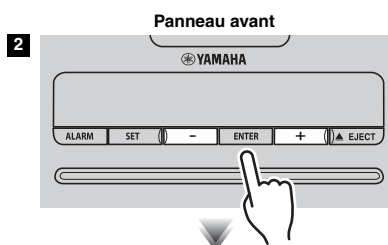
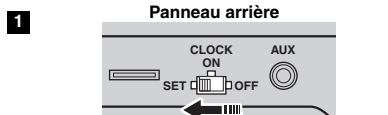

Jan	Feb	Mar	Apr	May	Jun
Janvier	Février	Mars	Avril	Mai	Juin
Jul	Aug	Sep	Oct	Nov	Dec
Juillet	Août	Septembre	Octobre	Novembre	Décembre

**1** Placez le sélecteur **CLOCK** du panneau arrière sur SET.

“CLOCK YEAR” apparaît sur l'afficheur et la valeur numérique à ajuster clignote.

**2** Réglez la date et l'heure.

Utilisez les touches **-/+** en face avant pour modifier les valeurs, et appuyez sur **ENTER** pour valider les réglages.

Effectuez les réglages dans l'ordre suivant: année → mois → jour → heure → minute.

Quand le réglage de l'horloge est terminé, “Completed!” apparaît sur l'afficheur.



- Lors de l'étape **2**, vous pouvez copier l'heure de l'iPod plutôt que la régler manuellement en plaçant l'iPod sur la station d'accueil. L'heure n'est pas copiée si l'iPod est déjà branché.

- Lors de l'étape **2**, **SNOOZE/SLEEP** permet de choisir le format d'affichage de l'heure (12 heures / 24 heures).

**3** Quand vous avez terminé les réglages, placez le sélecteur **CLOCK** sur ON.

L'horloge commence à compter l'heure à partir de 0 seconde quand vous placez le sélecteur sur ON.



Les réglages de l'heure sont initialisés si l'appareil reste débranché pendant plus d'une semaine.



# ÉCOUTER UN iPod

## Écouter la musique d'un iPod

- Pour plus de détails à propos des modèles d'iPod compatibles, veuillez consulter "CARACTÉRISTIQUES TECHNIQUES" (P. 22).
- Vous pouvez aussi écouter de la musique avec un iPod connecté au port USB tout en le rechargeant (P. 8).

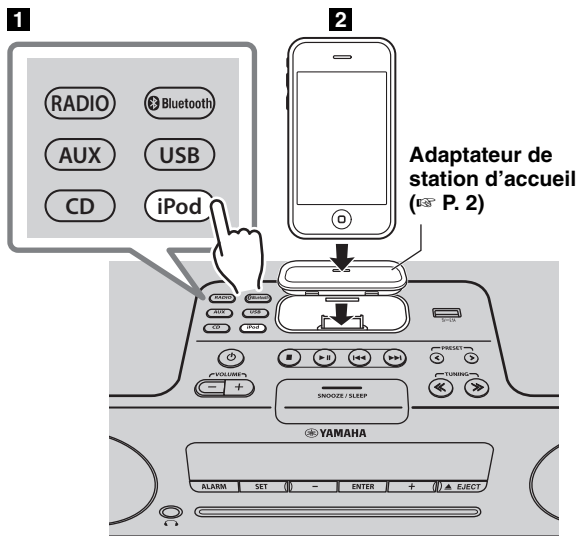

**1** Appuyez sur la touche de sélection de source iPod pour choisir iPod comme source audio.

**2** Placez votre iPod sur la station d'accueil (P. 2).

**3** Lisez l'iPod.

Vous pouvez piloter la lecture avec la télécommande, l'iPod ou l'appareil (P. 2, 4).



- Les opérations suivantes sélectionnent automatiquement iPod comme source audio et démarrent la lecture, cela même lorsque l'appareil est hors tension le système.
  - Brancher un iPod en cours de lecture à la station d'accueil.
  - Lancer la lecture sur l'iPod connecté.

Dans certains cas, il se pourrait que le changement automatique de source audio ne se fasse pas si une source audio USB est active ou si cet appareil est connecté via *Bluetooth*.

- Si vous avez sélectionné USB comme source audio, l'iPod ne se chargera pas.
- Vous pouvez retirer l'iPod pendant la lecture.
- Si iPod est choisi comme source audio et que la station d'accueil reste vide ou que vous n'effectuez aucune opération de lecture pendant 60 minutes, le système est automatiquement hors tension.

### ◆ Fonctions du menu iPod (télécommande uniquement)

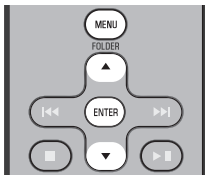

Vous pouvez piloter à distance les fonctions de votre iPod avec la télécommande.

**MENU:** Change d'option de menu / Retourne au menu précédent

**▲ / ▼:** Passe en revue les options du menu

**ENTER:** Valide les réglages

### ◆ Afficher des informations (télécommande uniquement)



Si vous appuyez sur la touche **DISPLAY** de la télécommande pendant qu'une plage est en cours de lecture ou en pause, les informations sur l'afficheur changent dans l'ordre indiqué ci-contre.

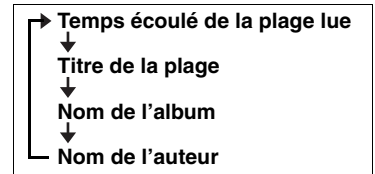

## Utilisation des modes de lecture répétée/aléatoire (télécommande uniquement)

Le statut de lecture est signalé sur l'afficheur par l'indicateur de lecture répétée/aléatoire (P. 3).

### ◆ Lecture répétée



Appuyez plusieurs fois sur la touche (lecture répétée) de la télécommande pour choisir un des modes suivants de lecture.

**Aucun affichage:** Désactivé

**1:** Un

**ALL:** Tous

### ◆ Lecture aléatoire

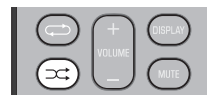

Appuyez plusieurs fois sur la touche (lecture aléatoire) de la télécommande pour choisir un des modes suivants de lecture.

**Aucun affichage:** Désactivé

**:** Albums

**:** Morceaux



Selon le type d'iPod utilisé, il se pourrait que la lecture répétée/aléatoire ne soit pas disponible ou que l'affichage ne soit pas correct et diffère de la description ci-dessus.



# ÉCOUTE D'UN CD ET D'APPAREILS USB

Cette section décrit le fonctionnement de l'appareil pour la lecture de pages/fichiers sur CD/appareils USB.

- Quand vous arrêtez puis relancez la lecture du CD/de l'appareil USB, cet appareil reprend la lecture de la dernière page lue depuis le début.
- Si vous appuyez sur ■ quand la lecture est à l'arrêt, l'appareil lit les pages comme suit la prochaine fois que vous lancez la lecture:
  - **CD audio**: depuis la première page du CD.
  - **CD de données (contenant des fichiers MP3/WMA files) ou dispositif USB**: depuis la première page du dossier contenant la dernière page écoutée.
- Ce système se met automatiquement hors tension si aucune opération n'est effectuée dans les 60 minutes suivant l'arrêt de lecture du CD/appareil USB.

 Pour plus de détails sur les types de disques et fichiers compatibles, lisez "REMARQUES SUR LES DISQUES ET APPAREILS USB" (P. 21).

## Écoute d'un CD

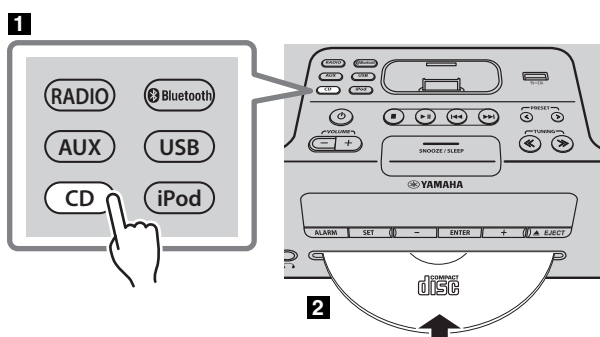

**1** Appuyez sur la touche de sélection de source **CD** pour choisir CD comme source audio. Si un CD est déjà chargé, la lecture démarre.

**2** Glissez un CD dans la fente prévue à cet effet. La lecture commence automatiquement. Vous pouvez piloter la lecture avec la télécommande ou l'appareil (P. 2, 4).



Chargez le CD en tournant son côté étiquette vers le haut.



Les dossiers et fichiers d'un CD de données sont lus dans l'ordre alphabétique.

### ◆ Sélection de dossiers (télécommande uniquement)

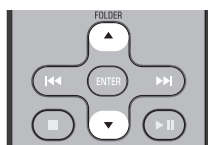

Pendant la lecture d'un CD de données, les touches **FOLDER ▲ / ▼** de la télécommande permettent de choisir un dossier.

### ◆ Afficher des informations (télécommande uniquement)



Le numéro de dossier (uniquement pour un CD de données) ou le numéro de page/fichier s'affiche pendant quelques secondes quand vous lancez la lecture ou sautez les pages.

Si vous appuyez sur la touche **DISPLAY** de la télécommande pendant qu'une page est en cours de lecture ou en pause, les informations sur l'afficheur changent dans l'ordre suivant.

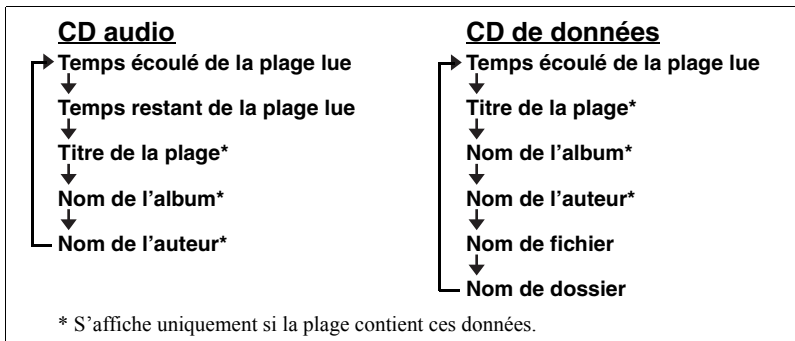

## Écoute d'un appareil USB

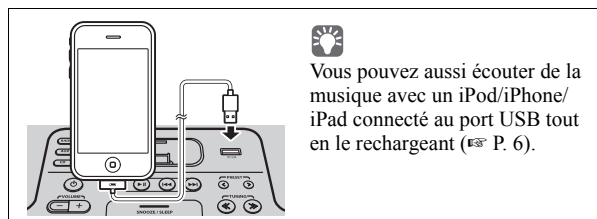
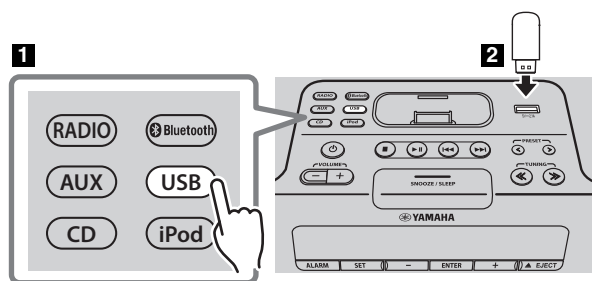

Vous pouvez aussi écouter de la musique avec un iPod/iPhone/iPad connecté au port USB tout en le rechargeant (☞ P. 6).

**1** Appuyez sur la touche de sélection de source **USB** pour choisir USB comme source audio.

Si un dispositif USB est déjà connecté, la lecture démarre.

**2** Branchez un appareil USB au port USB.

La lecture commence automatiquement. Vous pouvez piloter la lecture avec la télécommande, cet appareil ou le dispositif USB (☞ P. 2, 4).



Les dossiers et fichiers sont lus selon l'ordre dans lequel ils ont été créés.



Arrêtez la lecture avant de débrancher le dispositif USB.

### ◆ Sélection de dossiers (télécommande uniquement)

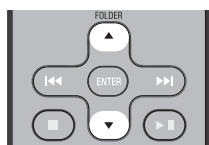

Pendant la lecture d'un appareil USB, les touches **FOLDER ▲/▼** de la télécommande permettent de choisir un dossier.

### ◆ Afficher des informations (télécommande uniquement)



Le numéro de dossier/fichier s'affiche pendant quelques secondes quand vous lancez la lecture ou sautez les pages.

Si vous appuyez sur la touche **DISPLAY** de la télécommande pendant qu'une plage est en cours de lecture ou en pause, les informations sur l'afficheur changent dans l'ordre indiqué ci-contre.

\* S'affiche uniquement si la plage contient ces données.

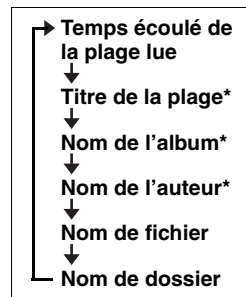

## Utilisation des modes de lecture répétée/aléatoire (télécommande uniquement)

Le statut de lecture est signalé sur l'afficheur par l'indicateur de lecture répétée/aléatoire (☞ P. 3).

### ◆ Lecture répétée



Appuyez plusieurs fois sur la touche (lecture répétée) de la télécommande pour choisir un des modes suivants de lecture.

- Aucun affichage:** Mode de répétition désactivé
- 1:** Répétition d'une page
- :** Toutes les pages du dossier (uniquement pour CD de données/appareil USB)
- ALL:** Répétition de toutes les pages

### ◆ Lecture aléatoire



Appuyez plusieurs fois sur la touche (lecture aléatoire) de la télécommande pour choisir un des modes suivants de lecture.

- Aucun affichage:** Mode aléatoire désactivé
- :** Toutes les pages du dossier (uniquement pour CD de données/appareil USB)
- ALL:** Toutes les pages



# ÉCOUTE DE MUSIQUE D'UN DISPOSITIF *Bluetooth*

Cet appareil bénéficie de la technologie *Bluetooth*. Cette fonction vous permet d'écouter un dispositif *Bluetooth* (téléphone portable, lecteur audio numérique, etc.) sans fil. Lisez également les instructions de la notice accompagnant votre dispositif *Bluetooth*.

## Couplage de cet appareil avec un dispositif *Bluetooth*

Le couplage désigne l'enregistrement d'un dispositif de communication (que nous appellerons "l'autre dispositif") avec cet appareil. Le couplage *Bluetooth* est uniquement nécessaire la première fois que vous utilisez votre dispositif avec cet appareil, ainsi que chaque fois que les réglages de couplage ont été effacés. Une fois le couplage initial effectué, les dispositifs enregistrés peuvent être facilement connectés et déconnectés via *Bluetooth*. Si vous n'arrivez pas à coupler les dispositifs, voyez la rubrique "Bluetooth" sous "GUIDE DE DÉPANNAGE" (P. 20).



- Cet appareil peut être couplé avec huit dispositifs maximum. Si vous arrivez à coupler un neuvième dispositif, les données de connexion du dispositif le moins récent sont effacées et remplacées par les nouvelles données.
- Si cet appareil est connecté via *Bluetooth* à un autre dispositif, maintenez enfoncée la touche  de la télécommande ou la touche de source  de cet appareil pour rompre cette connexion *Bluetooth* avant d'effectuer le couplage.

### ◆ Si vous utilisez un iPod touch/iPhone/iPad

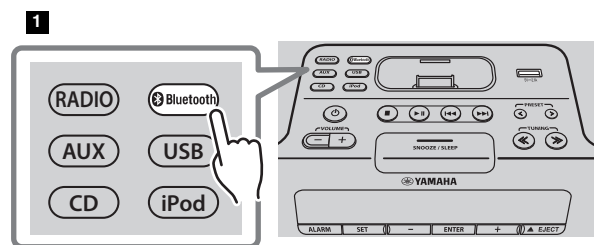

**1** Appuyez sur la touche de sélection de source  *Bluetooth* pour choisir *Bluetooth* comme source audio.

**2** Sur votre iPod touch/iPhone/iPad, activez [Réglages] → [Général] → [*Bluetooth*].

La connexion *Bluetooth* figure sous [Appareils].

(Cette procédure ou l'affichage pourrait différer selon le modèle d'iPod touch/iPhone/iPad.)

**3** Choisissez cet appareil (TSX-B232 Yamaha) dans la liste de connexion *Bluetooth* de l'autre dispositif.

Quand le couplage est effectué, votre iPod touch/iPhone/iPad devrait afficher "Connecté".

L'afficheur de cet appareil indique "Pairing OK" ainsi que le nom de l'autre dispositif, et son témoin *Bluetooth* s'allume.

### ◆ Si vous utilisez un dispositif autre qu'un iPod touch/iPhone/iPad

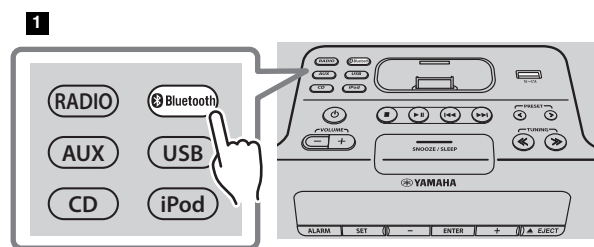

**1** Appuyez sur la touche de sélection de source  *Bluetooth* pour choisir *Bluetooth* comme source audio.

**2** Effectuez le couplage *Bluetooth* sur l'autre dispositif.

Pour en savoir plus, lisez la notice accompagnant l'autre dispositif.

**3** Choisissez cet appareil (TSX-B232 Yamaha) dans la liste de connexion *Bluetooth* de l'autre dispositif.

Une fois le couplage terminé, l'afficheur de cet appareil indique "Pairing OK".



Si on vous demande un mot de passe, tapez les numéros "0000".

## Écoute d'un dispositif *Bluetooth*

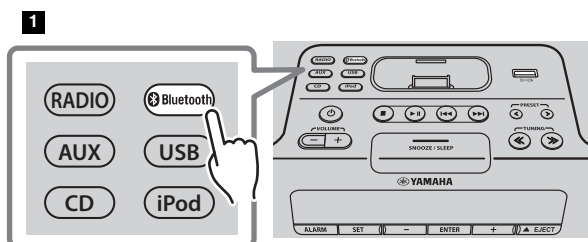

**1** Appuyez sur la touche de sélection de source *Bluetooth* pour choisir *Bluetooth* comme source audio.

**2** Connectez cet appareil et l'autre dispositif via *Bluetooth*.

**3** Lancez la lecture sur votre dispositif *Bluetooth*.



Veillez à ce que le niveau de volume de cet appareil ne soit pas trop élevé. Nous vous recommandons de régler le volume sur l'autre dispositif.



- Si vous effectuez la connexion *Bluetooth* et lancez la lecture sur l'autre dispositif quand cet appareil est hors tension le système, ce dernier se met automatiquement sous tension le système.
- Si vous rompez la connexion *Bluetooth* sur l'autre dispositif quand la source audio *Bluetooth* est sélectionnée, cet appareil se met automatiquement hors tension le système.
- Si *Bluetooth* est choisi comme source audio et que vous n'effectuez aucune connexion *Bluetooth* ni opération pendant 60 minutes, l'appareil se met automatiquement hors tension le système.

## Connexion d'un dispositif déjà couplé via *Bluetooth*

Une fois effectué, le couplage initial facilite les connexions *Bluetooth* ultérieures avec le dispositif en question.

### ◆ Connexion depuis cet appareil

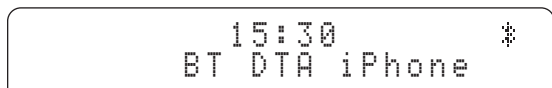
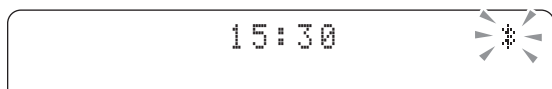
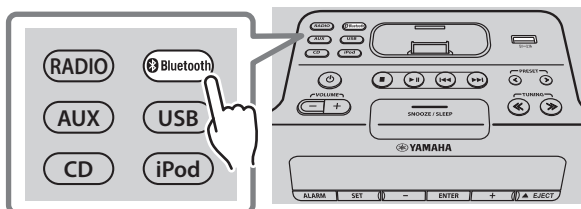

Appuyez sur la touche de sélection de source *Bluetooth* pour choisir *Bluetooth* comme source audio.

Le témoin *Bluetooth* clignote sur l'afficheur; cet appareil recherche le dernier dispositif connecté via *Bluetooth* et établit la connexion (vous devez pour cela activer la fonction *Bluetooth* de l'autre dispositif).

Une fois la connexion *Bluetooth* établie, le témoin *Bluetooth* s'allume et l'afficheur indique le nom de l'autre dispositif.



Yamaha ne garantit pas toutes les connexions entre cet appareil et un dispositif *Bluetooth*.

### ◆ Connexion depuis l'autre dispositif

**1** Sous les réglages *Bluetooth* de l'autre dispositif, activez la fonction *Bluetooth*.

**2** Choisissez cet appareil (TSX-B232 Yamaha) dans la liste de connexion *Bluetooth* de l'autre dispositif.

La connexion *Bluetooth* est établie et l'afficheur de cet appareil indique le nom de l'autre dispositif.



La connexion *Bluetooth* n'est pas possible depuis l'autre dispositif quand cet appareil est en mode d'économie d'énergie. Allumez l'appareil.

## Rompre une connexion *Bluetooth*

Si vous effectuez une des opérations suivantes quand une connexion *Bluetooth* est établie, la connexion *Bluetooth* en question est rompue.

- Maintenez enfoncée la touche de sélection de source  **Bluetooth** de cet appareil ou la touche  de la télécommande.
- Mettre le système hors tension.
- Désactiver la fonction *Bluetooth* de l'autre dispositif.



Quand vous reliez un iPod touch/iPhone/iPad via *Bluetooth*, la connexion *Bluetooth* pourrait être rompue si vous changez de source audio en choisissant iPod ou USB (quand un autre iPod/iPhone/iPad est branché).

# ÉCOUTE DE STATIONS FM/AM

## Sélection d'une station FM/AM

Pour pouvoir écouter des stations FM/AM, vous devez brancher l'antenne au préalable (☞ P. 3).

[La radio AM est uniquement disponible sur le modèle pour les États-Unis.]

**1**

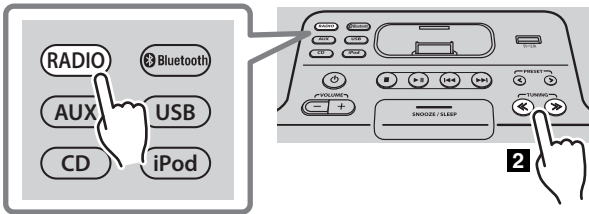

- 1** Appuyez plusieurs fois sur la touche de sélection de source **RADIO** pour choisir FM ou AM comme source audio.



Vous pouvez aussi changer de source audio en appuyant sur la touche **RADIO** de la télécommande.

- 2** Choisissez la station FM/AM voulue.

Syntonisation automatique:

appuyez et maintenez **TUNING** << / >> enfoncé.

Syntonisation manuelle:

appuyez plusieurs fois sur **TUNING** << / >>.



Si vous syntonisez manuellement une station FM, le son sera en mono.

## ◆ Informations relatives à l'affichage

Si vous appuyez sur la touche **DISPLAY** de la télécommande, les informations sur l'afficheur changent dans l'ordre suivant.

### Numéro et fréquence de présélection ↔ Statut de réception\*

\* Exemples d'affichage de statut de réception (l'indication STEREO/MONO ne s'affiche pas pendant la réception d'une station AM).

**TUNED/STEREO:** Réception d'une station radio FM de signal puissant.

**TUNED/MONO:** Réception d'une station radio FM émettant en mono (si le signal d'une station FM est faible, il sera reçu en mono - et cela même si la station émet en stéréo).

**Not TUNED:** Aucun signal radio n'est reçu.

## Présélection de stations FM/AM (télécommande uniquement)

La fonction Preset vous permet de mémoriser vos stations FM/AM préférées (jusqu'à 30 stations FM et 30 stations AM).

### ◆ Présélection automatique

Cette méthode accorde et mémorise automatiquement uniquement les stations dont le signal est assez puissant.

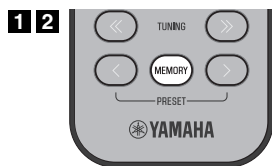

**1** Appuyez sur et maintenez enfoncée la touche **MEMORY** de la télécommande. “AUTO PRESET” s’affiche et “Press MEMORY” clignote.

**2** Appuyez sur **MEMORY**. La présélection automatique démarre. Quand la présélection est terminée, “Completed!” apparaît sur l’afficheur.



Quand vous effectuez la procédure de présélection automatique, toutes les stations déjà mémorisées sont remplacées par les nouvelles présélections.



Pour arrêter la procédure de présélection automatique en cours, appuyez sur ■.

### ◆ Présélection manuelle

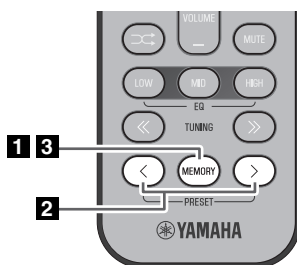

**1** Choisissez la station que vous voulez mémoriser, puis appuyez sur **MEMORY**. “PRESET MEMORY” apparaît sur l’afficheur.

**2** Appuyez sur **PRESET </>** pour choisir le numéro de la présélection où vous voulez mémoriser la station.



- L’appareil choisit d’abord le plus petit numéro de présélection disponible.
- Pour annuler la procédure de présélection, appuyez sur ■.
- Si vous choisissez un numéro de présélection où une station est déjà mémorisée, celle-ci sera remplacée par la nouvelle station.

**3** Appuyez sur **MEMORY** pour valider l’opération. La présélection est mémorisée et “Completed!” apparaît sur l’afficheur.

### ◆ Effacer une présélection

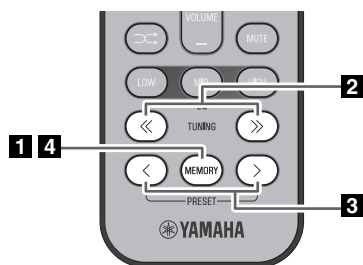

**1** Appuyez sur la touche **MEMORY** de la télécommande. “PRESET MEMORY” apparaît sur l’afficheur et le numéro de présélection clignote.

**2** Appuyez sur **TUNING <</>** pour choisir l’opération d’effacement de présélection. “PRESET DELETE” apparaît sur l’afficheur.

**3** Appuyez sur **PRESET </>** pour choisir le numéro de la présélection à effacer.



Pour annuler la procédure d’effacement, appuyez sur ■.

**4** Appuyez sur **MEMORY** pour valider l’opération. La présélection est effacée et “Deleted!” apparaît sur l’afficheur.

## Sélection de stations FM/AM mémorisées

## Appareil

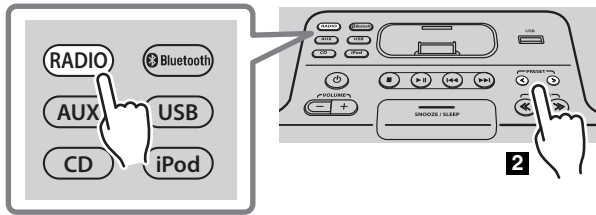

## Télécommande

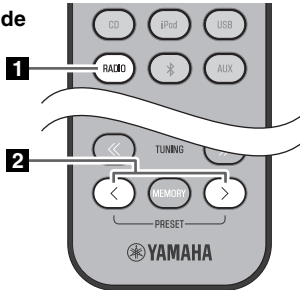

**1** Appuyez plusieurs fois sur la touche de sélection de source **RADIO** pour choisir FM ou AM comme source audio.



Vous pouvez aussi changer de source audio en appuyant sur la touche **RADIO** de la télécommande.

**2** Appuyez sur **PRESET** </> pour choisir la station FM/AM que vous voulez écouter.



Vous pouvez uniquement choisir des stations qui ont été mémorisées.

## ÉCOUTE DE SOURCES EXTERNES

## Panneau arrière

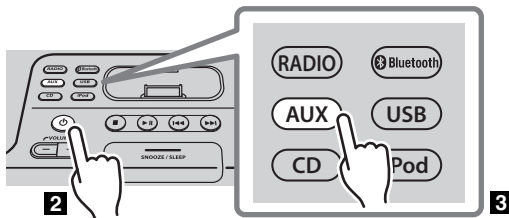
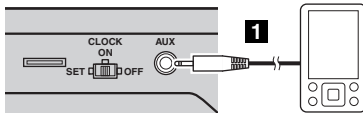

**1** Branchez votre dispositif externe à la prise **AUX** du panneau arrière de cet appareil avec un câble à minifiches jack stéréo de 3,5 mm disponible dans le commerce.



- Mettez l'appareil hors tension avant de brancher le câble à minifiches.
- Baissez le volume de cet appareil et de votre dispositif audio externe avant le raccordement.

**2** Appuyez sur **ON** pour mettre ce système sous tension.

**3** Appuyez sur la touche de sélection de source **AUX** pour choisir **AUX** comme source audio.

**4** Lancez la lecture sur le dispositif audio externe raccordé.

# UTILISATION DE LA FONCTION D'ALARME

Cet appareil comporte une fonction d'alarme (IntelliAlarm) qui vous permet de lire la source audio voulue et/ou de déclencher une sonnerie (son du système) à l'heure prédéfinie. Voici les particularités de cette fonction d'alarme:

## ◆ 3 types d'alarmes

Les 3 types d'alarmes permettent de combiner de la musique avec la sonnerie.

<b>SOURCE+BEEP</b>	La source audio sélectionnée et la sonnerie retentissent en même temps. Un mode recommandé pour commencer la journée sur le bon pied. <b>3 minutes avant le réveil:</b> la lecture commence sur la source musicale choisie et le volume augmente progressivement jusqu'à l'heure du réveil. <b>Heure du réveil:</b> la sonnerie retentit en plus de la musique.
<b>SOURCE</b>	La lecture de la source audio choisie démarre à l'heure prédéfinie. Le volume augmente progressivement jusqu'au niveau prédéfini.
<b>BEEP</b>	La sonnerie retentit à l'heure réglée.

## ◆ Diverses sources audio

Vous pouvez choisir un iPod, un CD audio, un CD de données, un dispositif USB ou la radio. Selon la source audio, vous pouvez aussi choisir une des méthodes de lecture suivantes:

Source	Méthode de lecture	Fonction
iPod	Reprise	L'appareil reprend la lecture de la dernière plage lue. À condition d'avoir créé préalablement une liste de lecture*1 et de l'avoir nommée "ALARM Yamaha DTA", vous pourrez lire en boucle la liste de lecture mémorisée sur l'iPod. Quand vous nommez la liste de lecture, séparez les mots avec des espaces d'un octet et utilisez des caractères d'un octet, en veillant à respecter les majuscules/minuscules.
CD audio	Page sélectionnée	La plage sélectionnée est lue en boucle.
	Reprise	La dernière plage que vous avez écoutée est lue.
CD de données/ dispositif USB	Dossier	Le dossier sélectionné est lu en boucle.
	Reprise	La dernière plage que vous avez écoutée est lue.
FM/AM*2	Présélection	La présélection choisie est activée.
	Reprise	La dernière station FM/AM*2 écoutée est activée.

\*1 Pour en savoir plus sur la création d'une liste de lecture, voyez la documentation accompagnant votre iPod ou iTunes.

\*2 La radio AM est uniquement disponible sur le modèle pour les États-Unis.

## ◆ Snooze

Activer la fonction Snooze permet de redéclencher l'alarme 5 minutes plus tard (☞ P. 16).



## Réglage de l'alarme

### ◆ Réglage de l'heure du réveil et du type d'alarme



Les réglages d'alarme ne peuvent pas être effectués quand l'appareil est en veille. Si vous voulez utiliser l'alarme, placez le sélecteur **CLOCK** de la face arrière sur **ON**.

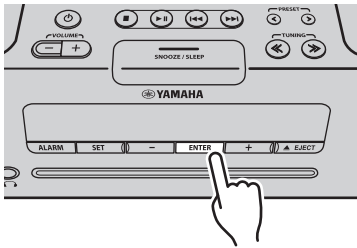
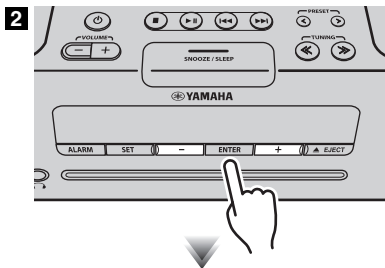
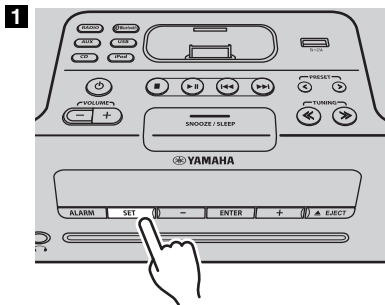

#### 1 Appuyez sur **SET**.

Le témoin d'alarme ((●)) s'allume.

#### 2 Réglez l'alarme.

Réglez les paramètres ①-⑤ décrits ci-dessous.

Appuyez sur **-/+** pour sélectionner une valeur numérique, puis sur **ENTER** pour valider le réglage.

Paramètres	Réglage ou plage
① <b>ALARM SELECT</b>	<p>* Ce réglage est disponible après que vous avez utilisé l'application "DTA Controller" pour régler l'alarme (P. 17). Si vous n'utilisez pas l'application "DTA Controller", passez à l'étape ②.</p> <p><b>ONE DAY:</b> L'alarme retentit une seule fois à l'heure définie.</p> <p><b>WEEKLY:</b> Vous pouvez spécifier l'heure de l'alarme pour chaque jour de la semaine (cette option est uniquement disponible via "DTA Controller").</p> <p>Si vous avez choisi <b>WEEKLY</b>, le réglage de l'alarme est terminé.</p>
② <b>ALARM TIME</b>	Réglez l'heure de l'alarme comme suit: heures → minutes.
③ <b>ALARM TYPE</b>	Choisissez entre <b>SOURCE+BEEP</b> , <b>SOURCE</b> ou <b>BEEP</b> . Pour plus de détails, lisez "3 types d'alarmes" (P. 14). Si vous avez choisi <b>BEEP</b> , passez à l'étape ⑤.
④ <b>ALARM SOURCE</b> (Si vous avez choisi <b>SOURCE+BEEP</b> ou <b>SOURCE</b> pour <b>ALARM TYPE</b> )	<p><b>iPod:</b> Lisez les pages de votre iPod (lisez "Diverses sources audio" (P. 14)). L'iPod connecté via <i>Bluetooth</i> n'est pas disponible. Placez l'iPod sur sa station d'accueil.</p> <p><b>CD:</b> Lisez les pages d'un CD. Choisissez le numéro de plage (CD de données: numéro de dossier (RESUME, 1-99)).</p> <p><b>USB:</b> Lisez les pages d'un dispositif USB. Choisissez le numéro de dossier (RESUME, 1-999).</p> <p><b>FM/AM*:</b> Écoutez une station. Choisissez le numéro de présélection (RESUME, 1-30).</p> <p>* La radio AM est uniquement disponible sur le modèle pour les États-Unis.</p> <p> Si la source sélectionnée ne peut pas être lue à l'heure de réveil programmée (si l'iPod n'est pas branché, par exemple), la sonnerie retentira.</p> <p> Si vous choisissez RESUME quand vous définissez la plage/le dossier/le numéro de présélection, le dernier morceau/dossier/station radio écouté sera activé (reprise de la lecture).</p>
⑤ <b>ALARM VOLUME</b>	Définit le volume (5-60) de l'alarme.

3

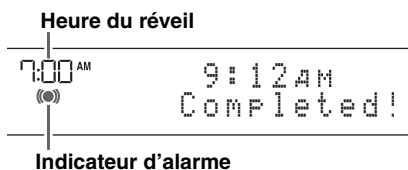

### 3 Valide les réglages.

Quand vous réglez le paramètre VOLUME (⑤), l'écran affiche "Completed!" et vos réglages sont validés. Les réglages de l'alarme sont terminés. L'alarme est activée et l'indicateur d'alarme ((●)) s'allume.



- La touche **SET** permet de mémoriser les réglages d'alarme actuels pendant cette procédure et de terminer l'opération.
- Vous pouvez annuler les réglages de l'alarme en cours en mettant le système hors tension.

### ◆ Activation/Désactivation de l'alarme

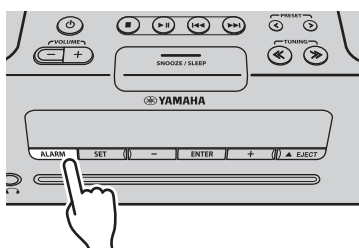

Appuyez sur **ALARM** pour activer/désactiver l'alarme.

Quand l'alarme est activée, le témoin d'alarme ((●)) s'allume et l'heure de l'alarme s'affiche.

Si vous appuyez à nouveau sur **ALARM**, l'indicateur d'alarme ((●)) s'éteint et l'alarme est coupée.



Quand l'appareil est en mode d'économie d'énergie, **l'alarme ne fonctionne pas** (P. 5).

## Opérations disponibles quand l'alarme retentit

Quand l'heure programmée arrive, le son d'alarme choisi retentit. Les opérations suivantes sont disponibles pendant la lecture.

### ◆ Interrompt momentanément l'alarme (Snooze)

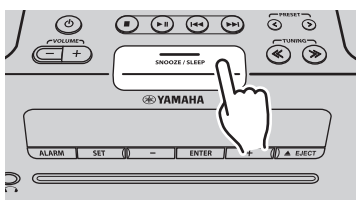

Appuyez sur **SNOOZE/SLEEP**.

La fonction Snooze arrête l'alarme et la redéclenche 5 minutes plus tard.



Si vous avez choisi SOURCE + BEEP comme type d'alarme, vous pouvez appuyer une fois sur **SNOOZE/SLEEP** pour arrêter le son d'alarme, et deux fois pour couper la source audio. Cinq minutes après l'arrêt de la source audio, l'appareil reprend la lecture de cette source en augmentant progressivement le volume et la sonnerie retentit de nouveau.

### ◆ Pour couper l'alarme

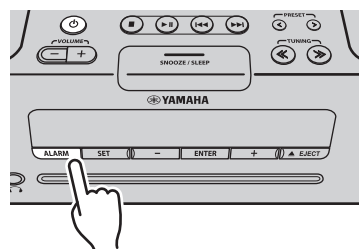

Appuyez sur **ALARM** ou .



- Vous pouvez aussi couper l'alarme en maintenant **SNOOZE/SLEEP** enfoncé.
- Si vous ne coupez pas l'alarme, elle sera automatiquement désactivée dans les 60 minutes et le système se mettra hors tension.
- Le réglage du réveil est mémorisé même si vous désactivez l'alarme. Si vous activez à nouveau l'alarme en appuyant sur **ALARM**, la fonction d'alarme utilise les réglages précédents.

# UTILISATION DE L'APPLICATION "DTA Controller" POUR iPod touch/iPhone/iPad

L'application gratuite "DTA Controller" pour iPod touch/iPhone/iPad permet de contrôler cet appareil et d'effectuer des réglages d'alarme pointus. Pour chaque jour de la semaine, par exemple, vous pouvez définir l'heure de l'alarme (Weekly Alarm) et régler les paramètres IntelliAlarm comme bon vous semble.



L'afficheur indique des informations pour l'alarme hebdomadaire que vous avez réglée.



Pour en savoir plus sur l'application "DTA Controller", voyez les informations des produits sur le site web de Yamaha.

## UTILISATION DE LA MINUTERIE

Le système est mis automatiquement hors tension après l'écoulement de la durée définie.

Appuyez plusieurs fois de suite

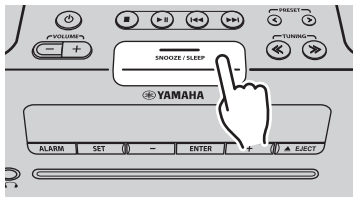

Appuyez plusieurs fois de suite sur **SNOOZE/SLEEP** pour régler le délai avant la mise hors tension de le système.

Vous pouvez sélectionner 30, 60, 90 ou 120 minutes. Quand vous réglez le délai, la minuterie est activée et le témoin de minuterie ( **2**) s'affiche sur la face avant.



Si vous appuyez sur **SNOOZE/SLEEP** quand la minuterie est active, le réglage de minuterie est annulé.

## RÉGLAGE DE TIMBRE (télécommande uniquement)

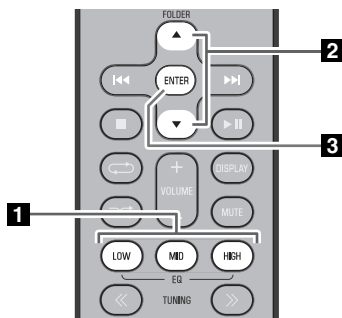

**1** Pendant la lecture d'une source, appuyez sur la touche **LOW, MID** ou **HIGH EQ** de la télécommande.

Choisissez la bande de fréquence à régler (LOW, MID, HIGH).

**2** Appuyez sur **▲/▼** pour régler la bande choisie.

**3** Appuyez sur la touche **ENTER** de la télécommande pour valider l'opération.

Vous pouvez aussi appuyer sur la touche EQ enfoncée à l'étape **1** pour valider les réglages.

Pour régler une autre bande de fréquence, retournez à l'étape **1** et appuyez sur la touche EQ de la bande voulue.

## RÉGLAGE DE LUMINOSITÉ DE L'AFFICHEUR (télécommande uniquement)

Appuyez plusieurs fois de suite



Appuyez plusieurs fois sur la touche **DIMMER** de la télécommande.

La luminosité de l'afficheur change dans l'ordre suivant:

**AUTO** → **1** (forte) → **2** (moyenne) → **3** (faible)  
→ retour à **AUTO**



Si vous choisissez la position **AUTO**, la luminosité de l'afficheur s'ajuste automatiquement selon la clarté mesurée par le détecteur ( P. 3). Veillez à ce que le détecteur ne soit pas couvert.

# GUIDE DE DÉPANNAGE

Si cet appareil ne semble pas fonctionner normalement, vérifiez les points de la liste suivante. Si l'anomalie constatée n'est pas mentionnée, ou bien si les mesures suggérées sont sans effet, mettez le système hors service, débranchez le cordon d'alimentation et adressez-vous au revendeur ou service après-vente Yamaha le plus proche.

## Généralités

Anomalies	Causes possibles	Solution
<b>Les haut-parleurs n'émettent aucun son.</b>	Le volume est peut-être réglé au niveau minimum ou le son est coupé.	Réglez le niveau du volume.
	La source est peut-être incorrecte.	Sélectionnez la source correcte.
	Le casque est branché.	Débranchez le casque.
	Le volume d'un dispositif externe connecté n'est pas suffisant.	Augmentez le volume du dispositif externe.
<b>Le son est subitement coupé.</b>	La minuterie d'arrêt programmé a agi (☞ P. 17).	Allumez le système et lancez à nouveau la lecture.
<b>Le son grésille/comporte de la distorsion ou il y a un bruit anormal.</b>	Le volume de la source d'entrée est excessif ou le volume de l'appareil est excessif (en particulier les graves).	Ajustez le volume à l'aide de <b>VOLUME</b> ou ajustez les graves à l'aide de l'égaliseur (☞ P. 17). Si un dispositif externe est en cours de lecture, baissez son volume.
<b>Cet appareil ne fonctionne pas correctement.</b>	Cet appareil a peut-être été soumis à un choc électrique puissant, comme la foudre ou une forte charge électrostatique, ou bien la tension d'alimentation a chuté.	Mettez l'appareil hors système et débranchez le cordon d'alimentation. Attendez environ 30 secondes, rebranchez le cordon d'alimentation et allumez le système.
<b>Le système s'éteint immédiatement après s'être allumé le système.</b>		
<b>Un appareil numérique ou haute fréquence produit des bruits.</b>	Cet appareil est trop près de l'appareil numérique ou haute fréquence.	Éloignez les deux appareils l'un de l'autre.
<b>Le réglage de l'horloge a été effacé.</b>	L'appareil est resté débranché du secteur pendant plus d'une semaine.	Si l'appareil est débranché pendant environ une semaine, il se peut que le réglage de l'heure soit initialisé. Dans ce cas, effectuez à nouveau le réglage de l'heure (☞ P. 5).
<b>Bien qu'il soit choisi comme source pour l'alarme, l'iPod ne démarre pas la lecture à l'heure définie pour l'alarme.</b>	L'iPod n'est pas placé sur sa station d'accueil.	Placez l'iPod sur sa station d'accueil (☞ P. 2).
<b>L'horloge clignote et l'appareil ne peut pas être manipulé.</b>	Le sélecteur CLOCK est sur SET et l'horloge est en cours de réglage.	Placez le sélecteur <b>CLOCK</b> sur ON ou OFF.
<b>Le son de l'alarme ne retentit pas.</b>	Le sélecteur CLOCK est sur OFF ou SET.	Placez le sélecteur <b>CLOCK</b> sur ON.
<b>L'afficheur indique "ALARM not work" et l'alarme ne peut pas être utilisée.</b>		
<b>Le système se coupe soudainement.</b>	La fonction de mise hors tension automatique est peut-être activée.	Le système se met automatiquement hors tension lorsque 60 minutes se sont écoulées sans la moindre manipulation après l'arrêt de la lecture d'un CD ou d'un dispositif USB, ou lorsque le système est sous tension pendant 12 heures ou plus sans la moindre manipulation.
<b>La luminosité de l'afficheur diminue.</b>	Le réglage de luminosité de l'afficheur est sur AUTO.	Choisissez un réglage de luminosité autre que AUTO (☞ P. 17). Vérifiez en outre que le capteur de luminosité (☞ P. 3) n'est pas couvert.

## iPod

Anomalies	Causes possibles	Solution
<b>Aucun son.</b>	L'iPod n'est pas solidement placé sur sa station d'accueil.	Retirez l'iPod de l'appareil puis replacez-le sur sa station d'accueil (☞ P. 2).
	Les écouteurs de l'iPod sont branchés.	Débranchez le casque.
	La version du logiciel de l'iPod n'a pas été mise à jour.	Téléchargez le logiciel iTunes le plus récent pour mettre à jour la version du logiciel de l'iPod.
<b>L'iPod ne se charge pas.</b>	L'iPod n'est pas solidement placé sur sa station d'accueil.	Retirez l'iPod de l'appareil puis replacez-le sur sa station d'accueil (☞ P. 2).
	USB est sélectionné comme source audio.	Choisissez une source audio autre que USB.
<b>L'afficheur indique "iPod Unknown" quand vous branchez l'iPod.</b>	L'iPod utilisé n'est pas pris en charge par l'appareil.	Utilisez un iPod pris en charge (☞ P. 22).

## Lecture de CD

Anomalies	Causes possibles	Solution
<b>Impossible d'insérer un CD.</b>	Un disque se trouve déjà dans l'appareil.	Éjectez le disque avec la touche ▲ EJECT.
	Vous tentez de charger un disque incompatible avec cet appareil.	Utilisez un disque pris en charge par l'appareil (☞ P. 21).
<b>Certains boutons ne fonctionnent pas.</b>	Il se peut que le disque inséré dans l'appareil ne soit pas compatible.	Utilisez un disque pris en charge par l'appareil (☞ P. 21).
<b>La lecture ne commence pas immédiatement après avoir appuyé sur ►II (la lecture s'arrête immédiatement).</b>	Il se peut que le disque soit sale.	Essuyez le disque.
	Il se peut que le disque inséré dans l'appareil ne soit pas compatible.	Utilisez un disque pris en charge par l'appareil (☞ P. 21).
	Si l'appareil a été déplacé d'un endroit froid à un endroit chaud, de la condensation a pu se former sur la lentille de lecture de disque.	Attendez une heure ou deux que l'appareil s'acclimate à la température de la pièce puis réessayez.
<b>Quand vous chargez un disque, l'afficheur indique "No Disc" ou "CD Unknown".</b>	Il se peut que le disque inséré dans l'appareil ne soit pas compatible.	Utilisez un disque pris en charge par l'appareil (☞ P. 21).
	Il se pourrait que le disque soit sale ou qu'un corps étranger y soit collé.	Essuyez le disque. Si nécessaire, retirez tout corps étranger adhérant au disque.
	Le disque ne contient aucun fichier lisible.	Utilisez un disque contenant des fichiers lisibles (☞ P. 21).
	Vous avez chargé le disque dans le mauvais sens.	Chargez le CD en tournant son étiquette vers le haut.
<b>L'afficheur indique "no operation", signalant que vous ne pouvez ni charger ni éjecter de disque.</b>	Les réglages de l'horloge/de l'alarme/de timbre sont en cours. Il se pourrait aussi que l'alarme soit pendant la lecture.	Terminez les réglages de l'horloge/de l'alarme/de timbre. Si nécessaire, arrêtez l'alarme.

## Lecture d'un appareil USB

Anomalies	Causes possibles	Solution
<b>Un fichier MP3/WMA sur l'appareil USB ne peut pas être lu.</b>	L'appareil USB n'est pas détecté.	Mettez l'appareil hors système et débranchez le dispositif USB. Remettez le système sous tension et rebranchez le dispositif USB à l'appareil. Si les solutions ci-dessus ne permettent pas de résoudre le problème, alors l'appareil USB n'est pas compatible avec l'appareil (☞ P. 21).
	L'appareil USB ne contient aucun fichier lisible.	Utilisez un appareil USB contenant des fichiers lisibles (☞ P. 21).
<b>Quand vous branchez un dispositif USB, l'afficheur indique "USB OverCurrent" puis s'éteint.</b>	Un appareil USB incompatible est connecté à l'appareil. Il se peut aussi que le dispositif USB ne soit pas fermement connecté à l'appareil.	Mettez l'appareil hors système et débranchez le dispositif USB. Remettez le système sous tension et rebranchez le dispositif USB à l'appareil. Si les solutions ci-dessus ne permettent pas de résoudre le problème, alors l'appareil USB n'est pas compatible avec l'appareil (☞ P. 21).

## Bluetooth

Anomalies	Causes possibles	Solution
<b>Impossible de coupler cet appareil avec l'autre dispositif.</b>	L'autre dispositif ne prend pas en charge A2DP.	Effectuez le couplage avec un appareil prenant en charge A2DP.
	L'adaptateur <i>Bluetooth</i> , etc. que vous tentez de coupler à cet appareil a un mot de passe autre que "0000".	Utilisez un adaptateur <i>Bluetooth</i> , etc. dont le mot de passe est "0000".
	Cet appareil et l'autre dispositif sont trop éloignés.	Rapprochez l'autre dispositif de cet appareil.
	Un appareil à proximité (four micro-onde, réseau LAN sans fil, etc.) émet des signaux dans la bande de fréquence de 2,4 GHz.	Éloignez l'appareil émettant des signaux de fréquence radio de cet appareil.
<b>Impossible d'établir une connexion Bluetooth.</b>	Cet appareil n'est pas enregistré dans la liste de connexion <i>Bluetooth</i> de l'autre dispositif.	Effectuez à nouveau la procédure de couplage (☞ P. 9).
<b>Absence de son ou coupure de son pendant la lecture.</b>	La connexion <i>Bluetooth</i> entre cet appareil et l'autre dispositif est rompue.	Effectuez à nouveau la procédure de connexion <i>Bluetooth</i> (☞ P. 10).
	Cet appareil et l'autre dispositif sont trop éloignés.	Rapprochez l'autre dispositif de cet appareil.
	Un appareil à proximité (four micro-onde, réseau LAN sans fil, etc.) émet des signaux dans la bande de fréquence de 2,4 GHz.	Éloignez l'appareil émettant des signaux de fréquence radio de cet appareil.
	La fonction <i>Bluetooth</i> de l'autre dispositif est coupée.	Activez la fonction <i>Bluetooth</i> de l'autre dispositif.
	L'autre dispositif n'est pas réglé pour envoyer des signaux audio <i>Bluetooth</i> à cet appareil.	Assurez-vous que la fonction <i>Bluetooth</i> de l'autre dispositif est correctement réglée.
	Le couplage de l'autre dispositif n'est pas réglé sur cet appareil.	Réglez le paramètre de couplage de l'autre dispositif sur cet appareil.
	Le volume de l'autre dispositif est réglé sur le minimum.	Augmentez son volume.

## Réception FM/AM

Anomalies	Causes possibles	Solution
<b>Bruit excessif.</b>	L'antenne n'est pas convenablement raccordée.	Vérifiez que l'antenne est correctement connectée (☞ P. 3) ou utilisez une antenne extérieure disponible dans le commerce.
	L'antenne est trop proche de l'appareil ou d'un dispositif électronique.	Placez l'antenne aussi loin que possible de l'appareil ou du dispositif électronique.
<b>Trop de parasites pendant l'écoute d'une station stéréophonique.</b>	La station sélectionnée est trop éloignée, ou bien la réception des ondes est médiocre dans la région où vous habitez.	Essayez d'effectuer l'accord manuellement pour obtenir un signal de meilleure qualité (☞ P. 11) ou bien utilisez une antenne extérieure disponible dans le commerce.
<b>Même avec une antenne extérieure, la réception est médiocre. (Le son présente de la distorsion.)</b>	Distorsion due à la propagation par trajets multiples ou aux interférences radio.	Modifiez la hauteur, l'orientation ou la disposition de l'antenne.

## Télécommande

Anomalies	Causes possibles	Solution
<b>La télécommande ne fonctionne pas convenablement.</b>	Vous utilisez la télécommande hors de sa portée de fonctionnement.	Pour de plus amples informations sur la portée de la télécommande, reportez-vous à "Utilisation de la télécommande" (P. 1).
	Le récepteur de signal de télécommande de cet appareil (☞ P. 3) est exposé à la lumière du soleil ou d'un éclairage (lampe fluorescente à convertisseur).	Changez d'éclairage ou réorientez l'appareil.
	La pile est épuisée.	Remplacez la pile par une neuve (☞ P. 1).
	Présence d'obstacles entre le récepteur de signal de télécommande de l'appareil (☞ P. 3) et la télécommande.	Retirez les obstacles.

# REMARQUES SUR LES DISQUES ET APPAREILS USB

## Informations sur les disques

Cet appareil est conçu pour lire des CD audio, CD-R\*, et CD-RW\* comportant les logos suivants.

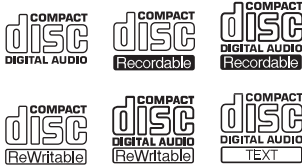

\* CD-R/RW au format ISO 9660



De façon générale, cet appareil est capable de lire les disques portant les logos ci-dessus. Les logos sont imprimés sur les disques et sur leur pochette.



- Ne mettez pas d'autres types de disques dans cet appareil. Vous risqueriez sinon de l'endommager.
- Les CD-R/RW ne peuvent être lus que s'ils ont été clôturés.
- Certains disques ne peuvent pas être lus à cause de leurs caractéristiques ou de leurs conditions d'enregistrement.
- Ne pas utiliser des disques qui ne sont pas ronds (en forme de cœur, etc.).
- Ne pas utiliser des disques dont la surface est rayée.
- Ne posez pas de disque fendu, voilé ou présentant des parties collantes.
- N'utilisez pas de disque de 8 cm.

## Manipulation des disques

- Ne touchez pas la surface des disques. Tenez un disque par le bord (et le centre).
- N'utilisez pas de stylo ni de marqueur pointu pour écrire sur le disque.
- Ne collez pas de ruban, étiquette, adhésif ou autre sur vos disques.
- Ne protégez pas le disque d'une enveloppe pour éviter les rayures.
- N'insérez pas plus d'un disque dans le logement de disque. L'appareil et les disques risqueraient d'être endommagés.
- N'insérez pas d'objets étrangers dans le logement de disque.
- N'exposez pas les disques à la lumière directe du soleil, à une température ou à une humidité élevée, ou bien à la poussière.

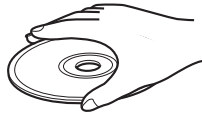

**Attention**

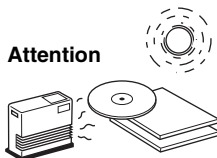

- Si le disque est sale, essuyez-le avec un chiffon sec, du centre vers la périphérie. N'utilisez pas d'agent de nettoyage, ni de diluant.
- Pour éviter tout problème, n'utilisez pas les nettoyeurs d'optique, en vente dans le commerce.

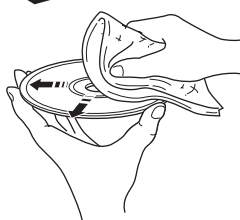

## Informations relatives aux appareils USB

Cet appareil prend en charge les dispositifs de stockage en masse USB (ex. mémoires flash et lecteurs audio portables) conformes au format FAT16 ou FAT32.



- Certains dispositifs peuvent ne pas fonctionner correctement avec cet appareil même s'ils remplissent les exigences requises.
- Ne raccordez pas de dispositifs autres que des dispositifs de stockage en masse USB (ex. chargeurs USB ou concentrateurs USB), ordinateurs, lecteurs de cartes, disques durs externes, etc. à cet appareil.
- Yamaha décline toute responsabilité quant aux dommages ou pertes de données enregistrées sur le dispositif USB pouvant se produire lorsqu'un dispositif est relié à cet appareil.
- L'utilisation et l'alimentation de tous les types de dispositifs USB ne sont pas garanties.
- Les dispositifs USB à cryptage ne sont pas compatibles.

## À propos des fichiers MP3 ou WMA



- L'appareil peut lire:

Fichier	Débit binaire (kpbs)	Fréquence d'échantillonnage (kHz)
MP3	8 - 320**	16 - 48
WMA	16 - 320**	22,05 - 48

\*\* Les débits binaires constants et variables sont pris en charge.

- Voici les nombres maximaux de fichiers/dossiers pouvant être lus sur l'appareil.

	CD de données	USB
Nombre maximum de fichiers	512	9999
Nombre maximum de dossiers	255	999
Nombre maximum de fichiers par dossier	511	255

- Les fichiers protégés par des droits d'auteur ne peuvent pas être lus.

# CARACTÉRISTIQUES TECHNIQUES

## ◆ SECTION LECTEUR

**iPod (connexion numérique)** [Spécifications en juillet 2012]

- iPod compatibles ..... iPod touch (1re, 2e, 3e et 4e générations)  
iPod nano (2e, 3e, 4e, 5e et 6e générations)

- iPhone compatibles  
..... iPhone 4S, iPhone 4, iPhone 3GS, iPhone 3G, iPhone
- iPad compatibles ..... iPad (3e générations), iPad 2, iPad

L'iPod peut ne pas être détecté par l'unité. Certaines fonctions risquent de ne pas être compatibles selon le modèle ou la version du logiciel de l'iPod.

## CD

- Supports ..... CD, CD-R/RW
- Format audio ..... CD audio, MP3, WMA

## LASER

- Type ..... Laser semi-conducteur GaAs/GaAlAs
- Longueur d'onde ..... 790 nm
- Puissance de sortie ..... 7 mW

## USB

- Format audio ..... MP3, WMA

## AUX

- Connecteur d'entrée ..... prise STÉRÉO à mini fiche de 3,5 mm

## ◆ SECTION Bluetooth

- Version *Bluetooth* ..... Ver. 2.1+EDR
- Protocoles pris en charge ..... A2DP, AVRCP
- Codecs pris en charge ..... SBC, AAC
- Signal sans fil ..... *Bluetooth* Class 2
- Portée maximum ..... 10 m (sans obstacle)

## ◆ SECTION AMPLIFICATEUR

- Puissance de sortie maximale ... 15 W + 15 W (6 Ω 1 kHz, 10% THD)
- Casque ..... prise STÉRÉO à mini fiche de 3,5 mm  
(impédance adaptable de 16 à 32 Ω)

## ◆ SECTION RADIO

### Plage de syntonisation

- FM  
Modèle pour les États-Unis ..... 87,50 à 107,90 MHz  
Autres modèles ..... 87,50 à 108,00 MHz
- AM (modèle pour les États-Unis uniquement) ..... 530 à 1710 kHz

## ◆ GÉNÉRALITÉS

- Alimentation  
Modèle pour les États-Unis ..... CA 120 V, 60 Hz  
Modèle pour l'Asie ..... CA 220 à 240 V, 50/60 Hz  
Modèle pour Taïwan ..... CA 110 à 120 V, 60 Hz
- Consommation ..... 30 W
- Consommation lorsque le système est désactivé  
..... 3,5 W ou moins/0,5 W ou moins (Économie d'énergie)
- Dimensions (L × H × P) ..... 370 × 110 × 230 mm
- Poids ..... 3,9 kg

Les caractéristiques peuvent être modifiées sans préavis.

## iPod, iPhone, iPad

“Made for iPod”, “Made for iPhone” et “Made for iPad” signifient qu'un accessoire électronique a été conçu pour être raccordé à un iPod, un iPhone ou à un iPad et qu'il est certifié par le développeur pour répondre aux normes de performance Apple.

Apple n'est pas responsable du fonctionnement de cet appareil ni de sa conformité aux normes de sécurité et aux normes réglementaires. Notez que l'utilisation de cet accessoire avec un appareil iPod, iPhone ou iPad peut avoir une incidence sur les performances en mode sans fil.

iPad, iPhone, iPod, iPod nano, iPod touch et iTunes sont des marques commerciales d'Apple Inc. déposées aux États-Unis et dans d'autres pays.

## SÉCURITÉ LASER

L'appareil utilise un laser. En raison des risques de blessure des yeux, le retrait du couvercle ou les réparations de l'appareil devront être confiés exclusivement à un technicien d'entretien qualifié.

## DANGER

Risque d'exposition au laser en cas d'ouverture. Éviter toute exposition au faisceau. Quand cet appareil est branché à une prise de courant, ne regardez jamais à l'intérieur de l'appareil à travers la fente pour disque ou d'autres ouvertures.

Le laser de cet appareil peut émettre un rayonnement dépassant les limites de la classe 1.



La plaque signalétique se trouve sur le dessous de l'appareil.

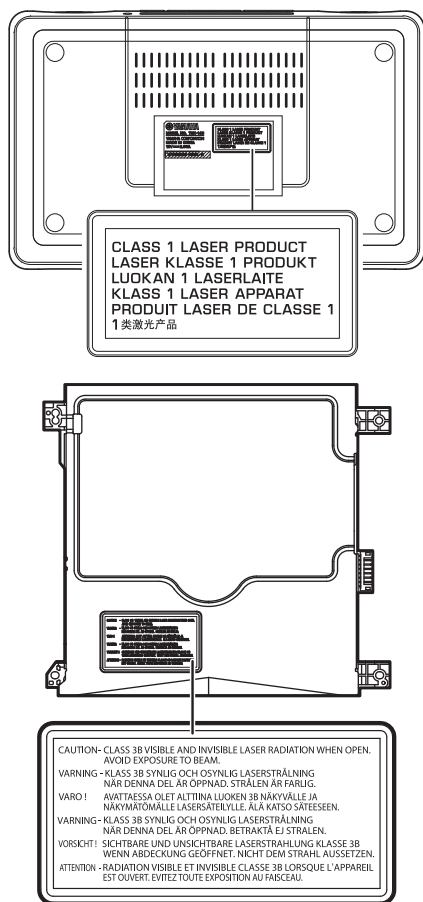

## Bluetooth

- *Bluetooth* est une technologie permettant la communication sans fil entre des périphériques à une distance de 10 mètres environ via la bande de fréquence de 2,4 GHz, qui peut être utilisée sans licence.
- *Bluetooth* est une marque déposée de *Bluetooth SIG* utilisée sous licence par Yamaha.

## Communication Bluetooth

- La bande de 2,4 GHz utilisée par les périphériques *Bluetooth* est une bande radio partagée par de nombreux types d'appareils. Les périphériques *Bluetooth* emploient une technologie qui réduit l'influence des composants fonctionnant sur la même bande radio, mais la vitesse ou la distance de communication peut cependant être réduite par de tels composants, et dans certains cas la communication pourrait être interrompue.
- La vitesse de transfert du signal et la portée de communication dépendent de la distance entre les périphériques de communication, la présence d'obstacles, l'état des ondes radio et le type d'appareil.
- Yamaha ne garantit pas toutes les connexions sans fil entre cet appareil et les appareils compatibles avec la fonction *Bluetooth*.

En cas de déformation des couleurs ou de bruit lorsque cet appareil est utilisé près d'un téléviseur, éloignez l'appareil du téléviseur.

Ne pas utiliser cet appareil à moins de 22 cm de personnes ayant un stimulateur cardiaque ou un défibrillateur.

Les ondes radio peuvent avoir une incidence sur les équipements électroniques médicaux. N'utilisez pas cet appareil à proximité d'équipements médicaux ou à l'intérieur d'institutions médicales.

L'utilisateur n'est pas autorisé à rétro-concevoir, décompiler, modifier, traduire ou désassembler le logiciel utilisé dans cet appareil, aussi bien dans ses parties que dans sa totalité. En ce qui concerne les utilisateurs en entreprise, les employés de l'entreprise proprement dite ainsi que ses partenaires commerciaux doivent respecter les interdictions figurant dans cette clause. Si les termes de cette clause et de ce contrat ne peuvent pas être respectés, l'utilisateur devra immédiatement cesser d'utiliser le logiciel.

Cet émetteur ne doit pas être installé à côté de ni utilisé avec tout autre émetteur ou antenne.

**Yamaha Corporation of America, A/V Division**  
6600 Orangethorpe Avenue, Buena Park, CA 90620, USA  
Tel: 1-714-522-9011

**Yamaha Canada Music Ltd.**  
135 Milner Avenue, Toronto, Ontario, M1S 3R1, Canada  
Tel: 1-416-298-1311

**Yamaha Music (Asia) Private Limited**  
Blk 202 Hougang St 21 #02-00, Singapore 530202  
Tel: 65-6747-4374

**Yamaha Music (Malaysia) Sdn. Bhd.**  
No.8 Jalan Perbandaran, Kelana Jaya, 47301 Petaling Jaya, Selangor, Malaysia  
Tel: 60-3-7803-0900

**P.T. Yamaha Musik Indonesia (Distributor)**  
Yamaha Music Center Bldg., Jl. Jend. Gatoto Subroto Kav. 4, Jakarta 12930, Indonesia  
Tel: 62-21-520-2579

**Yamaha Music India Pvt. Ltd.**  
Spazedge Building, Ground Floor, Tower-A, Sector-47, Gurgaon-Sohna Road, Gurgaon -122002, Haryana, India  
Tel: 91-124-4853300

**Siam Music Yamaha Co., Ltd.**  
Siam Motors Building, 891/1 Rama 1 Rd., Wangmai, Pathumwan, Bangkok, 10330 Thailand  
Tel: 66-2-215-2626-39

**Yamaha de México, S.A. de C.V.**  
Eje 5 Ote. Javier Rojo Gomez 1149, Iztapalapa, D.F., México  
Tel: 52-55-5804-0600

**Yamaha Music Latin America, S.A.**  
Torre Banco General Piso 7, Marbella Calle 47 y Aquilino de la Guardia, Ciudad de Panamá, Panamá  
Tel: 507-269-5311

# PRECAUCIONES DE SEGURIDAD IMPORTANTES



**CAUTION**  
**RISK OF ELECTRIC SHOCK DO NOT OPEN**



**PRECAUCIÓN: PARA REDUCIR EL RIESGO DE DESCARGA ELÉCTRICA, NO quite la cubierta. EL USUARIO NO DEBERA DAR NINGUN TIPO DE SERVICIO A NINGUNA PARTE INTERNA. DEBERA SER REALIZADO SOLO POR PERSONAL DE SERVICIO CALIFICADO.**

## • Explicación de símbolos gráficos



El símbolo del rayo con una flecha, en el interior de un triángulo equilátero, tiene la intención de alertar al usuario de la presencia en el interior del producto de "tensiones peligrosas", sin aislamiento, y de una magnitud suficiente como para constituir un riesgo de descarga eléctrica para las personas.



El símbolo de exclamación dentro de un triángulo equilátero tiene como objeto alertar al usuario de importantes instrucciones de funcionamiento y mantenimiento (reparaciones) en la literatura que acompaña al aparato.

## IMPORTANTE

Anote el número de serie de esta unidad en el espacio a continuación.

MODELO:

Núm. de serie.:

El número de serie se encuentra en la parte inferior de la unidad. Guarde este Manual de instrucciones en un lugar seguro para su futura referencia.

- 1 Lea estas instrucciones.
- 2 Guarde estas instrucciones.
- 3 Preste atención a todas las advertencias.
- 4 Siga todas las instrucciones.
- 5 No utilice este aparato cerca del agua.
- 6 Límpielo únicamente con un paño seco.
- 7 No tape las aberturas de ventilación. Instale el aparato siguiendo las instrucciones del fabricante.
- 8 No instale el aparato cerca de fuentes de calor, por ejemplo, radiadores, salidas de aire caliente, estufas u otros aparatos (incluyendo amplificadores) que produzcan calor.
- 9 No anule la seguridad de la clavija polarizada ni la de la clavija con conexión a tierra. Una clavija polarizada tiene dos patillas, una más ancha que la otra. Una clavija con conexión a tierra tiene dos patillas y una espiga de conexión a tierra. La patilla ancha y la espiga se proporcionan para su seguridad. Si la clavija que se proporciona no entra en su toma de corriente, consulte a un electricista para reemplazar la toma de corriente obsoleta.
- 10 Proteja el cable de alimentación para que nadie lo pise ni quede aplastado, especialmente en las clavijas, tomas de corriente y puntos por donde sale del aparato.
- 11 Utilice solamente los accesorios suministrados por el fabricante.
- 12 Utilice el aparato únicamente con el carrito, soporte, trípode, ménsula o mesa especificado por el fabricante, o que se vende con el propio aparato. Cuando utilice un carrito, tenga cuidado al mover la combinación del carrito y el aparato para evitar que se caiga y se estropee.
- 13 Desenchufe este aparato durante las tormentas eléctricas o cuando no lo utilice durante largos periodos de tiempo.
- 14 Solicite todos los trabajos de reparación solamente a personal cualificado. Las reparaciones serán necesarias cuando se haya dañado el aparato de cualquier forma: cuando se haya estropeado el cable o la clavija de alimentación, se hayan derramado líquidos o hayan caído objetos en el interior del aparato, cuando éste haya estado expuesto a la lluvia o a la humedad, cuando no funcione normalmente o cuando se haya caído.



## Queremos que escuche toda la vida



Yamaha y el Grupo de Electrónica de Consumo de la Asociación de Industrias Electrónicas deseamos que saque el mejor partido a su equipo utilizándolo en un nivel seguro. Un nivel que permite que el sonido llegue alto y claro pero sin ser retumbante o con molestas distorsiones y, lo que es más importante, sin afectar a sus sensibles oídos. Dado que a menudo el daño auditivo como resultado de sonidos a alto volumen no se puede detectar hasta que es demasiado tarde, Yamaha y el Grupo de Electrónica de Consumo de la Asociación de Industrias Electrónicas le recomendamos que evite la exposición prolongada a niveles excesivos de volumen.

## Información de la Comisión Federal de las Comunicaciones (FCC) (para los consumidores de EE. UU.)

### 1 AVISO IMPORTANTE: ¡NO MODIFIQUE ESTA UNIDAD!

Este producto, cuando se instale según se indica en las instrucciones que contiene este manual, satisface los requisitos de la FCC. Las modificaciones no aprobadas expresamente por Yamaha podrían invalidar la autoridad del usuario, concedida por la FCC, para usar el producto.

### 2 IMPORTANTE:

Cuando conecte este producto con accesorios y/u otro producto, utilice únicamente cables con blindaje magnético de alta calidad. Se DEBEN utilizar el cable o cables que se suministran con este producto. Siga todas las instrucciones de instalación. El incumplimiento de las directivas podría invalidar la autorización que usted recibe de la FCC para utilizar este producto en los EE. UU.

### 3 NOTA:

Este producto ha sido sometido a pruebas y se ha encontrado que cumple con los requisitos que aparecen en las reglas de la FCC, Sección 15, para dispositivos digitales de la Clase "B". El cumplimiento de estos requisitos le proporciona un nivel razonable de seguridad en cuanto a que el uso de este producto en un entorno residencial no tendrá como resultado interferencias negativas con otros dispositivos electrónicos. Este equipo genera/utiliza frecuencias de radio y, si no se instala y se utiliza de acuerdo con las instrucciones que se encuentran en el manual del usuario, podrían causar interferencias negativas en el funcionamiento de otros dispositivos electrónicos.

El cumplimiento de las reglas de la FCC no garantiza que no se producirán interferencias en todas las instalaciones. Si se descubre que este producto es la fuente de las interferencias, lo que se puede comprobar encendiendo y apagando el aparato, intente por favor eliminar el problema empleando una de las siguientes medidas:

Mueva a en un lugar distinto este producto o el dispositivo que se ve afectado por la interferencia.

Emplee tomas de corriente que estén en circuitos de diferente derivación (interruptor o fusible) o instale filtro(s) de la línea de corriente.

En caso de interferencias de radio o televisión, cambie de sitio o reoriente la antena. Si el conductor de la antena es una cinta conductora de 300 ohmios, cambie el conductor por un cable de tipo coaxial.

Si estas medidas de corrección no producen resultados satisfactorios, póngase por favor en contacto con el minorista local autorizado para distribuir este tipo de productos. Si no puede localizar al minorista apropiado, póngase por favor en contacto con Yamaha Corporation of America A/V Division, 6660 Orangethorpe Avenue, Buena Park, CA 90620, USA.

Las declaraciones anteriores ÚNICAMENTE conciernen a aquellos productos distribuidos por Yamaha Corporation of America o sus filiales.

### AVISO

Este dispositivo ha superado satisfactoriamente las pruebas para comprobar los límites de los dispositivos digitales de clase B, según el apartado 15 de las normas de la FCC. Estos límites están pensados para ofrecer un nivel suficiente de protección contra las interferencias perjudiciales en instalaciones residenciales.

Este dispositivo genera, utiliza y emite energía de radiofrecuencia y si no se instala y se utiliza con arreglo a las instrucciones, puede provocar interferencias peligrosas en las comunicaciones por radio. No obstante, es posible que en una instalación concreta se produzcan interferencias. Si este equipo provoca interferencias peligrosas en la recepción de televisión o radio, lo que puede comprobarse al apagar y encender el equipo, el usuario puede tratar de corregir las interferencias utilizando alguna de las recomendaciones siguientes:

- Cambie la orientación o la posición de la antena de recepción.
- Aleje el equipo del receptor.
- Conecte el equipo a una toma de un circuito diferente del circuito al que está conectado el receptor.
- Consulte con su distribuidor o con un técnico especializado en radio o televisión.

Este dispositivo cumple con los límites de exposición a radiaciones de la FCC/IC establecidos para los equipos no controlados y también con las normas de exposición a energía de radiofrecuencia (RF) de la FCC definidas en el Suplemento C de OET65 y con el apartado RSS-102 de las normas de exposición a radiofrecuencia (RF) de IC. Este equipo emite unos niveles muy bajos de energía RF, que se consideran aceptables sin una evaluación de la exposición máxima permitida (MPE). Sin embargo, es recomendable que se instale y utilice dejando una distancia mínima de 20 cm entre el radiador y el cuerpo de una persona (sin tener en cuenta manos, muñecas, pies ni tobillos).

Este transmisor no puede colocarse junto a otra antena o transmisor ni utilizarse de forma simultánea con otra antena o transmisor.

### PRECAUCIÓN FCC

Cualquier cambio o modificación no aprobado expresamente por la parte responsable de la compatibilidad anulará la autoridad del usuario de utilizar el equipo.

### PARA CLIENTES EN CANADÁ

Este aparato digital de Clase B cumple la norma canadiense ICES-003.

### PRECAUCIÓN

El uso de los controles, los ajustes o los procedimientos que no se especifican en este manual pueden causar una exposición peligrosa a la radiación.

### DECLARACIÓN DE INFORMACIÓN DE CONFORMIDAD (DECLARACIÓN DEL PROCEDIMIENTO DE CONFORMIDAD)

Parte responsable: Yamaha Corporation of America A/V Division  
Dirección: 6600 Orangethorpe Avenue, Buena Park, CA 90620, USA

Teléfono: 1-714-522-9011

Tipo de equipo: SISTEMA DE AUDIO DE SOBREMESA

Nombre del modelo: TSX-B232

El dispositivo cumple la Parte 15 de las Normas FCC.

Su funcionamiento está sujeto a las siguientes dos condiciones:

- 1) este dispositivo no puede causar interferencias nocivas; y
- 2) este dispositivo debe aceptar cualquier interferencia recibida, incluidas interferencias que puedan provocar un funcionamiento indeseado.

Consulte el manual de instrucciones si sospecha de interferencias en la recepción de radio.

# PRECAUCIÓN: LEA LAS INDICACIONES SIGUIENTES ANTES DE UTILIZAR ESTE APARATO.

- 1 Para asegurar el mejor rendimiento de este aparato, lea atentamente este manual. Y luego guárdelo en un lugar seguro para poder consultarlo en el futuro en caso de ser necesario.
- 2 Instale esta unidad en un lugar bien ventilado, fresco, seco y limpio, alejado de la luz directa del sol, fuentes de calor, vibración, polvo, humedad y frío. Para una adecuada ventilación, permita que el equipo tenga el siguiente espacio libre mínimo:  
Arriba: 15 cm  
Atrás: 10 cm  
A los lados: 10 cm
- 3 Coloque este aparato lejos de otros aparatos eléctricos, motores o transformadores, para evitar así los ruidos de zumbido.
- 4 No exponga este aparato a cambios bruscos de temperaturas, del frío al calor, ni lo coloque en lugares muy húmedos (una habitación con deshumidificador, por ejemplo), para impedir así que se forme condensación en su interior, lo que podría causar una descarga eléctrica, un incendio, daños en el aparato y/o lesiones a las personas.
- 5 Evite instalar este aparato en un lugar donde puedan caerle encima objetos extraños y/o donde quede expuesto al goteo o a la salpicadura de líquidos. Encima de este aparato no ponga:
  - Otros componentes, porque pueden causar daños y/o decoloración en la superficie de este aparato.
  - Objetos con fuego (velas, por ejemplo), porque pueden causar un incendio, daños en el aparato y/o lesiones a las personas.
  - Recipientes con líquidos, porque pueden caerse y derramar el líquido, causando descargas eléctricas al usuario y/o dañando el aparato.
- 6 No tape este aparato con un periódico, mantel, cortina, etc. para no impedir el escape del calor. Si aumenta la temperatura en el interior del aparato, esto puede causar un incendio, daños en el aparato y/o lesiones a las personas.
- 7 No enchufe este aparato a una toma de corriente hasta después de haber terminado todas las conexiones.
- 8 No ponga el aparato al revés. Podría recalentarse y posiblemente causar daños.
- 9 No utilice una fuerza excesiva con los conmutadores, los controles y/o los cables.
- 10 Cuando desconecte el cable de alimentación de la toma de corriente, sujete la clavija y tire de ella; no tire del propio cable.
- 11 No limpie este aparato con disolventes químicos porque podría estropear el acabado. Utilice un paño limpio y seco para limpiar el aparato.
- 12 Utilice solamente la tensión especificada en este aparato. Utilizar el aparato con una tensión superior a la especificada resulta peligroso y puede producir un incendio, daños en el aparato y/o lesiones a las personas. Yamaha no se hará responsable de ningún daño debido al uso de este aparato con una tensión diferente de la especificada.
- 13 Para impedir daños debidos a relámpagos, desconecte el cable de alimentación y antenas externas de la toma de corriente durante una tormenta eléctrica.
- 14 No intente modificar ni arreglar este aparato. Póngase en contacto con el personal de servicio Yamaha cualificado cuando necesite realizar alguna reparación. La caja no deberá abrirse nunca por ninguna razón.
- 15 Cuando no piense utilizar este aparato durante mucho tiempo (cuando se ausente de casa por vacaciones, por ejemplo) desconecte el cable de alimentación de la toma de corriente.
- 16 Asegúrese de leer la sección “SOLUCIÓN DE PROBLEMAS” antes de dar por concluido que su aparato está averiado.
- 17 Antes de trasladar este aparato, pulse  para activar el sistema y, a continuación, desconecte el cable de alimentación CA de la toma de corriente.
- 18 La condensación se formará cuando cambie de repente la temperatura ambiental. Desconecte en este caso el cable de alimentación de la toma de corriente y no utilice el aparato.
- 19 El aparato se calentará cuando la utilice durante mucho tiempo. Desactive el sistema y, a continuación, no utilice la unidad para dejar que se enfríe.
- 20 Instale este aparato cerca de la toma de CA y donde se pueda alcanzar fácilmente la clavija de alimentación.
- 21 Las baterías no deberán exponerse a un calor excesivo como, por ejemplo, el que producen los rayos del sol, el fuego y similares. Cuando deseche las baterías, por favor cumpla las regulaciones de su región.
  - Mantenga las baterías en un lugar fuera del alcance de los niños. Las baterías pueden ser peligrosas y los niños se las llevan a la boca.
  - Si las pilas se agotan, el alcance operativo eficaz del mando a distancia se reduce considerablemente. Si esto sucediese, cambie las pilas por dos nuevas tan pronto como sea posible.
  - No utilice pilas viejas y nuevas juntas.
  - No utilice juntas pilas de tipos diferentes (alcalinas de manganeso, por ejemplo). Lea atentamente las instrucciones de la caja ya que hay distintos tipos de pilas con la misma forma y color.
  - Las pilas gastadas pueden tener derrames. Si se produce algún derrame en las pilas, deséchelas inmediatamente. Evite tocar el líquido derramado o que entre en contacto con la ropa, etc. Ante de instalar pilas nuevas, limpie bien el compartimento de las pilas.
  - Si no piensa utilizar la unidad durante un largo periodo de tiempo, extraiga las baterías de la unidad. De lo contrario, las baterías se gastarán y podrían filtrar líquido y dañar la unidad.
  - No arroje las pilas al cubo de la basura. Deséchelas de acuerdo con la normativa local aplicables.
- 22 La presión acústica excesiva de los auriculares puede causar pérdida auditiva.

Este aparato no se desconecta de la fuente de alimentación de CA si está conectada a una toma de corriente, aunque la propia aparato esté apagada con . En este estado, este aparato ha sido diseñada para que consuma un cantidad de corriente muy pequeña.

**ADVERTENCIA**  
PARA REDUCIR EL RIESGO DE INCENDIO O DESCARGA ELÉCTRICA, NO EXPONGA ESTE APARATO A LA LLUVIA NI A LA HUMEDAD.

**PRECAUCIÓN**  
Peligo de explosión si la pila se sustituye incorrectamente. Sustitúyala por otra del mismo tipo o de un tipo equivalente.

Si se instala la unidad demasiado cerca de un televisor con tubo de rayos catódicos, la calidad del color podría verse perjudicada. En este caso, aleje el sistema del televisor.

# CONTENIDO

## NOMBRES DE LAS PARTES Y SUS FUNCIONES...2

Panel superior / Panel frontal .....	2
Pantalla del panel frontal .....	3
Panel posterior .....	3
Mando a distancia .....	4

## ENCENDIDO DEL SISTEMA .....5

## AJUSTE DEL RELOJ .....5

## ESCUCHAR EL iPod .....6

Reproducción de música desde el iPod .....	6
Uso de la repetición/reproducción aleatoria (solo con el mando a distancia) .....	6

## ESCUCHAR CD Y DISPOSITIVOS USB .....7

Escuchar un CD .....	7
Escuchar un dispositivo USB .....	8
Uso de la repetición/reproducción aleatoria (solo con el mando a distancia) .....	8

## ESCUCHAR MÚSICA DESDE EL COMPONENTE Bluetooth .....9

Vinculación de esta unidad con su componente Bluetooth .....	9
Escuchar un componente Bluetooth .....	10
Conexión de un componente ya vinculado por Bluetooth .....	10
Desconexión de una conexión a Bluetooth .....	11

## PARA ESCUCHAR EMISORAS DE RADIO.....11

Selección de una emisora FM/AM .....	11
Presintonización de emisoras FM/AM (solo con el mando a distancia) .....	12
Selección de emisoras FM/AM presintonizadas .....	13

## ESCUCHAR UNA FUENTE EXTERNA .....13

## USAR LA FUNCIÓN DE ALARMA .....14

Configuración de la alarma .....	15
Operaciones durante la reproducción del sonido de la alarma .....	16

## USO DE LA APLICACIÓN “DTA Controller” PARA EL iPod touch/iPhone/iPad .....17

## USO DEL TEMPORIZADOR PARA DORMIR .....17

## AJUSTE DEL TONO (solo con el mando a distancia) .....17

## AJUSTE DEL BRILLO DE LA PANTALLA DEL PANEL FRONTAL (solo con el mando a distancia) .....17

## SOLUCIÓN DE PROBLEMAS .....18



## NOTAS SOBRE LOS DISCOS Y LOS DISPOSITIVOS USB .....21

## ESPECIFICACIONES .....22

## Características

- Reproduzca música desde dispositivos externos como iPod/iPhone/iPad, CD de audio/datos, dispositivos USB o bien desde dispositivos externos a través de la entrada AUX y sintonice la FM/AM.
- Gracias a la tecnología *Bluetooth*, puede disfrutar de un sonido nítido sin conexiones por cable.
- Use su música favorita o tono de pitido como alarma. A la hora programada para la alarma, la música seleccionada se reproduce al volumen especificado para iniciar el día de la mejor forma posible (función IntelliAlarm) (☞ P. 14).
- Puede controlar esta unidad y aprovechar la funcionalidad más sofisticada de la alarma utilizando la aplicación gratuita “DTA Controller” para el iPod touch/iPhone/iPad (☞ P. 17).
- Puede almacenar y recordar con facilidad sus emisoras de FM/AM favoritas (hasta 30 emisoras de FM y 30 emisoras de AM).
- Puede ajustar los tonos bajos, medios y agudos a su gusto.

### ◆ Acerca de este manual

- Las referencias al iPod que aparecen en este manual también incluyen el iPhone.
- Si se pueden utilizar los botones de la propia unidad o del mando a distancia para realizar una operación, la explicación se centrará en la operación con la unidad principal.
- La radio AM solo está disponible para el modelo EE.UU.
-  indica precauciones de uso de la unidad y las limitaciones.
-  indica explicaciones complementarias para mejorar el uso.

## Accesorios incluidos



**Mando a distancia**  
(utiliza una pila de botón de tipo CR2032)



**Antena FM**



**Antena AM (solo para el modelo EE.UU.)**



**Tapa para base**



**Tapón para USB**

 Mantenga el tapón para USB fuera del alcance de los niños, para evitar que se lo traguen por accidente.

### ◆ Uso del mando a distancia

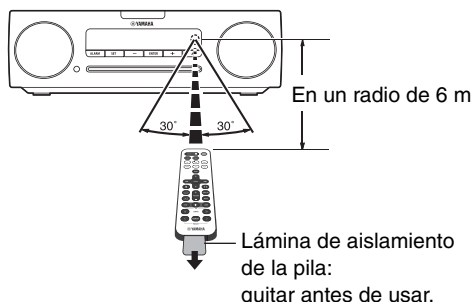

### ◆ Sustitución de la pila del mando a distancia

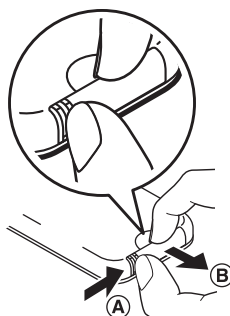

Mientras pulsa la lengüeta en la dirección (A), deslice el soporte de la pila en la dirección (B).

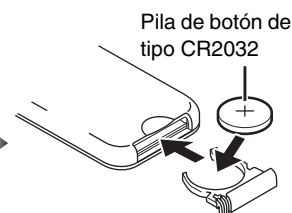

# NOMBRES DE LAS PARTES Y SUS FUNCIONES

## Panel superior / Panel frontal

[La radio AM solo está disponible para el modelo EE.UU.]

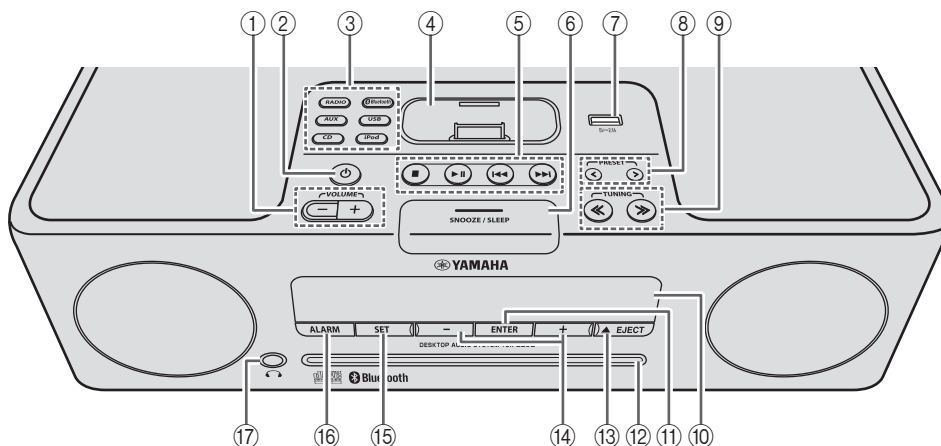

- ① **VOLUME -/+**  
Ajuste el volumen.
- ② **⏻ (Alimentación)**  
Pulse este botón para encender o apagar el sistema (véase P. 5).
- ③ **Botones de fuente**  
Cambie la fuente de audio que va a reproducir.  
Si pulsa uno de estos botones con el sistema apagado, este se encenderá y cambiará la fuente de audio.  
Pulse **RADIO** varias veces para cambiar entre FM/AM.
- ④ **Base de iPod**  
Conecte el iPod aquí (consulte “Colocación del iPod en la base de iPod” a continuación).
- ⑤ **Botones de control de audio**  
Utilícelos para hacer funcionar el iPod/CD/dispositivo USB.  
■: Detener  
▶||: Reproducir o poner en pausa  
◀◀/▶▶: Saltar, buscar hacia atrás o hacia delante (mantener pulsado)
- ⑥ **SNOOZE/SLEEP**  
Configure el temporizador para dormir o cambie la alarma al modo de repetición (véase P. 16, 17).
- ⑦ **Puerto USB**  
Conecte el dispositivo USB/iPod/iPhone/iPad aquí (véase P. 8).  
**!**  
Cuando no utilice el dispositivo USB, coloque la tapa del puerto USB en su lugar para proteger el conector.
- ⑧ **PRESET </>**  
Utilice estos botones para seleccionar una emisora FM/AM (presintonizada) que haya guardado (véase P. 13).
- ⑨ **TUNING <</>>**  
Sintonice la FM/AM (véase P. 11).
- ⑩ **Pantalla del panel frontal**  
El reloj y otra información se muestran aquí (véase P. 3).
- ⑪ **ENTER**  
Confirme un elemento o valor seleccionado.
- ⑫ **Ranura para el disco**  
Introduzca un CD aquí (véase P. 7).
- ⑬ **▲ EJECT**  
Expulsa el CD.
- ⑭ **-/+**  
Seleccione un elemento o valor al ajustar el reloj o la alarma.
- ⑮ **SET**  
Ajuste la alarma (véase P. 15).
- ⑯ **ALARM**  
Active o desactive la alarma (véase P. 16).
- ⑰ **🎧 (Conector de auriculares)**  
Conecte los auriculares aquí.

### ◆ Colocación del iPod en la base de iPod

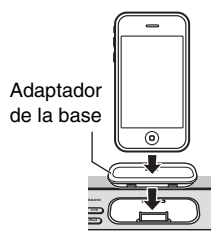

Puede recargar el iPod mientras está conectado a la base. Sin embargo, si se selecciona USB como la fuente, el iPod no se recargará.

- !**
- Es importante que utilice un adaptador de la base que sea compatible con el iPod. Si no usa un adaptador o el adaptador no es compatible, la conexión será débil o de mala calidad, lo que puede traducirse en un deterioro del conector. Para ver información del adaptador de base, visite el sitio web oficial de Apple.
  - Si se fuerza la conexión de un iPod en una funda protectora, puede provocar daños en el conector. Retire la funda protectora antes de realizar la conexión.
  - Cuando no utilice el iPod, coloque la tapa de la base del iPod en su lugar para proteger el conector.

## Pantalla del panel frontal

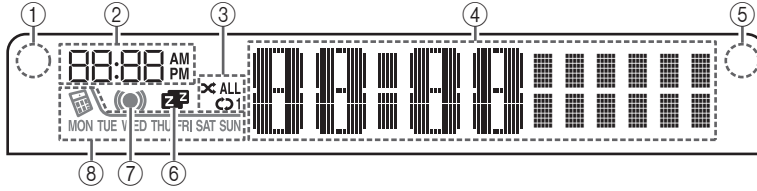

- ① **Sensor de iluminación**  
Permite detectar luz ambiental. No cubra este sensor.
- ② **Hora de alarma**  
Indica la hora de la alarma.
- ③ **Indicador de repetición/reproducción aleatoria**  
Permite ver el modo de reproducción (☞ P. 6, 8).
- ④ **Indicador multifunción**  
Permite ver información variada, como la hora del reloj, información sobre la pista que se reproduce actualmente y la frecuencia de la emisora FM/AM.
- ⑤ **Receptor de señales del mando a distancia**  
Asegúrese de que este sensor no se ve obstaculizado (☞ P. 1).
- ⑥ **Indicador de temporización de apagado**  
Se activa si se ha configurado el temporizador para dormir (☞ P. 17).
- ⑦ **Indicador de alarma**  
Se activa si se ha configurado la alarma (☞ P. 16).
- ⑧ **Indicador de alarma semanal**  
Muestra la información de alarma especificada utilizando la aplicación gratuita “DTA Controller” para el iPod touch/iPhone/iPad (☞ P. 17).

## Panel posterior

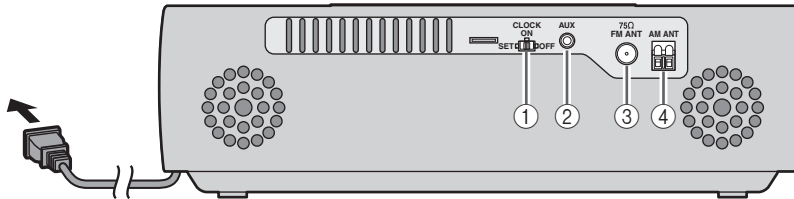

- ① **Conmutador CLOCK**  
Ajusta el reloj y especifica si se mostrará el reloj (☞ P. 5).  
**SET:** Permite ajustar el reloj.  
**ON:** Aunque el sistema esté apagado, el reloj se mostrará y la función de alarma estará disponible.  
**OFF:** Si el sistema está apagado, el reloj no se mostrará y **la función de alarma no estará disponible.**
- ② **AUX**  
Utilice un cable mini de 3,5 mm de venta en tiendas para conectar el dispositivo externo aquí (☞ P. 13).
- ③ **Conector de antena FM**  
Conecte la antena FM aquí.
- ④ **Terminal de antena AM (solo para el modelo EE.UU.)**  
Conecta la antena AM suministrada.

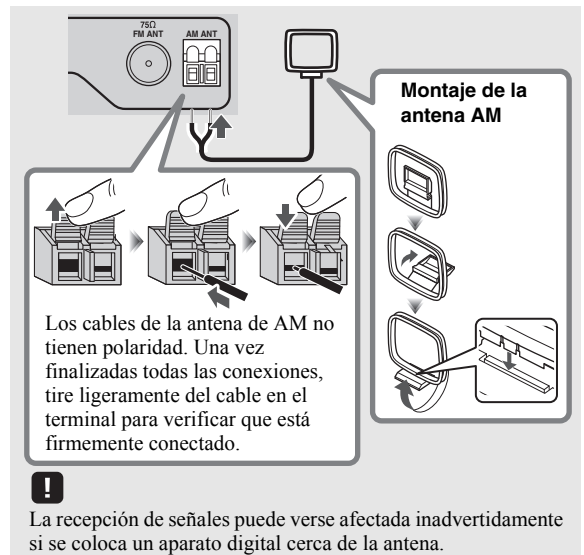
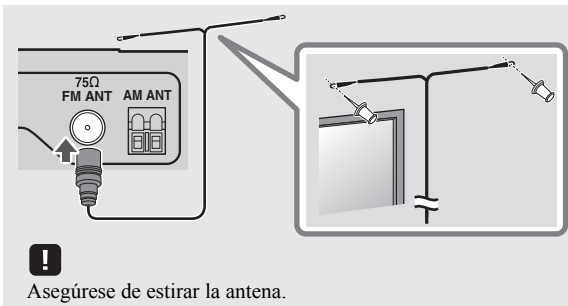

- ! La recepción de señales puede verse afectada inadvertidamente si se coloca un aparato digital cerca de la antena.
- 💡 Si la recepción es deficiente, pruebe a cambiar la altura o la dirección de la antena o bien mueva la unidad para encontrar una ubicación que proporcione una mejor recepción.
- Si utiliza una antena exterior de venta en tiendas en lugar de la antena incluida, la recepción puede ser mejor.



## Mando a distancia

[La radio AM solo está disponible para el modelo EE.UU.]

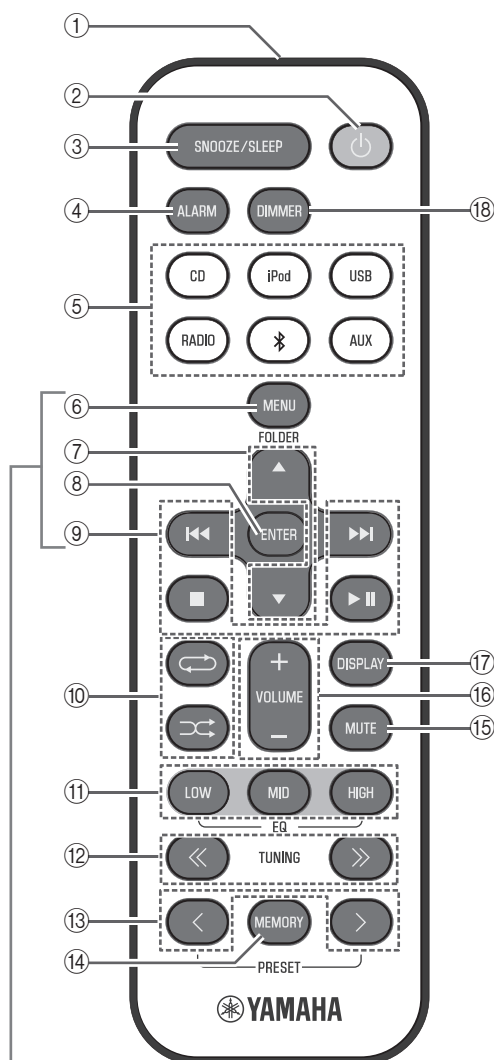

### Botones de control del iPod

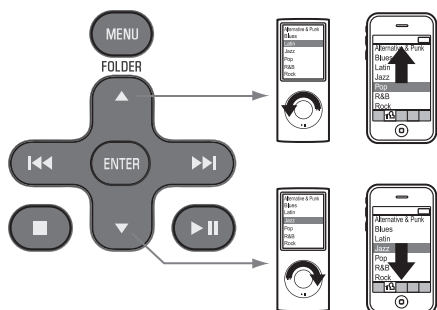

- ① **Transmisor de señales del mando a distancia**
- ② **⏻ (Alimentación)**  
Pulse este botón para encender o apagar el sistema (☞ P. 5).
- ③ **SNOOZE/SLEEP**  
Configure el temporizador para dormir o cambie la alarma al modo de repetición (☞ P. 16, 17).
- ④ **ALARM**  
Active o desactive la alarma (☞ P. 16).
- ⑤ **Botones de fuente**  
Cambie la fuente de audio que va a reproducir. Si pulsa uno de estos botones con el sistema apagado, este se encenderá y cambiará la fuente de audio. (solo para el modelo EE.UU.) Pulse **RADIO** varias veces para cambiar entre FM/AM.
- ⑥ **MENU**  
Cambie el elemento de menú del iPod / Regrese al menú anterior (☞ P. 6).
- ⑦ **FOLDER ▲ / ▼**  
Cambie la carpeta de reproducción al reproducir música desde CD de datos o dispositivos USB (☞ P. 7, 8). Seleccione elementos o edite valores numéricos (☞ P. 6, 17).
- ⑧ **ENTER**  
Confirme un elemento o valor seleccionado.
- ⑨ **Botones de control de audio**  
Utilícelos para hacer funcionar el iPod/CD/dispositivo USB.
  - : Detener
  - ▶||: Reproducir o poner en pausa
  - ◀▶: Saltar, buscar hacia atrás o hacia delante (mantener pulsado)
- ⑩ **↺ (Repetición)/↻ (Reproducción Aleatoria)**  
Reproduzca música en un iPod, CD o dispositivo USB en modo de repetición/reproducción aleatoria (☞ P. 6, 8).
- ⑪ **EQ: LOW/MID/HIGH**  
Ajuste la calidad de sonido de bajos, medios o agudos (☞ P. 17).
- ⑫ **TUNING << / >>**  
Sintonice la FM/AM (☞ P. 11).
- ⑬ **PRESET < / >**  
Seleccione una emisora FM/AM (presintonizada) que haya guardado (☞ P. 13).
- ⑭ **MEMORY**  
Guarde una emisora FM/AM (☞ P. 12).
- ⑮ **MUTE**  
Silencie o anule el silenciamiento del sonido.
- ⑯ **VOLUME +/-**  
Ajuste el volumen.
- ⑰ **DISPLAY**  
Cambie la información mostrada en la pantalla del panel frontal (☞ P. 6, 7, 8, 11).
- ⑱ **DIMMER**  
Ajusta el brillo de la pantalla del panel frontal (☞ P. 17).



# ENCENDIDO DEL SISTEMA

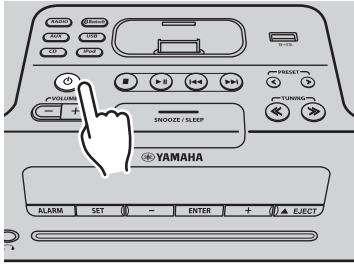

Se muestra (24 horas) con el sistema encendido

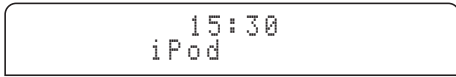

Se muestra (24 horas) con el sistema apagado (conmutador CLOCK: ON)



Conecte el cable de alimentación a una toma de CA y pulse .

El sistema se encenderá y estará preparado para reproducir fuentes de audio.

Para apagar el sistema, pulse  de nuevo.



Si ajusta el conmutador **CLOCK** del panel posterior en la posición OFF (ver P. 3), el reloj no se mostrará cuando el sistema esté apagado, lo que permite reducir el consumo de energía.

	Visualización del reloj con el sistema apagado	Alarma	Recarga del iPod en la base de iPod
<b>Conmutador CLOCK: ON</b>	Sí	Activada	Sí
<b>Conmutador CLOCK: OFF (ahorro de energía)</b>	No	Desactivada	Sí

# AJUSTE DEL RELOJ

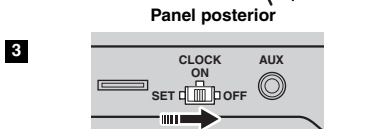
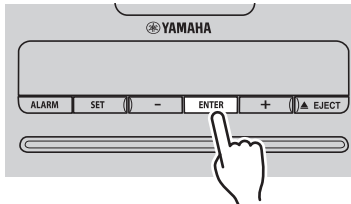
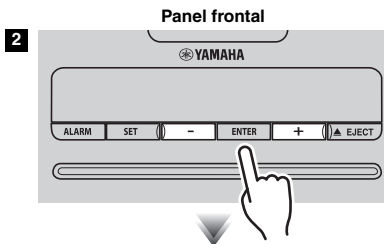
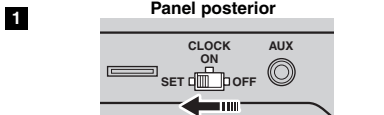

**1** Ajuste el conmutador **CLOCK** del panel posterior en la posición SET.

La pantalla indicará "CLOCK YEAR" y el valor numérico que se va a configurar parpadeará.

**2** Ajuste la fecha y la hora.

Pulse los botones **-/+** del panel frontal para editar los valores y pulse **ENTER** para confirmar los ajustes.

Ajuste los elementos en el orden de año → mes → día → hora → minuto.

Una vez finalizado el ajuste del reloj, la pantalla indicará "Completed!".



- En el paso **2**, tiene la opción de copiar la hora del iPod en lugar de programarla manualmente. Para ello, coloque el iPod en la base de iPod. La hora no se copiará si el iPod ya está conectado.

- En el paso **2**, al pulsar **SNOOZE/SLEEP** puede seleccionar el formato de hora (12 horas / 24 horas).

**3** Cuando haya finalizado la configuración, ajuste el conmutador **CLOCK** en la posición ON.

En el momento en que ajuste el conmutador en la posición ON, el reloj se iniciará desde 0 segundos.



Los ajustes de hora se restablecerán si la unidad permanece apagada durante más de una semana.

Jan	Feb	Mar	Apr	May	Jun
Enero	Febrero	Marzo	Abril	Mayo	Junio
Jul	Aug	Sep	Oct	Nov	Dec
Julio	Agosto	Septiembre	Octubre	Noviembre	Diciembre

# ESCUCHAR EL iPod

## Reproducción de música desde el iPod

- Para obtener información sobre los modelos de iPod compatibles, consulte “ESPECIFICACIONES” (P. 22).
- El iPod también puede reproducir música y recargarse cuando está conectado al puerto USB (P. 8).

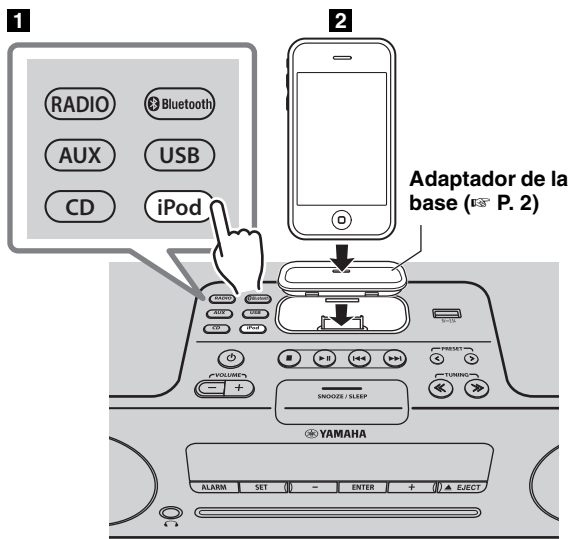

- 1** Pulse el botón de fuente **iPod** para cambiar la fuente de audio a iPod.
- 2** Coloque el iPod en la base de iPod (P. 2).
- 3** Inicie la reproducción del iPod.  
La reproducción puede controlarse con el mando a distancia, el iPod o la unidad (P. 2, 4).



- Al realizar las operaciones siguientes la fuente de audio cambiará automáticamente a iPod y se iniciará la reproducción aunque el sistema de esta unidad esté apagado.
  - Conecte el iPod con el estado de reproducción a la base de iPod.
  - Inicie la reproducción del iPod conectado.
- En algunos casos, es posible que la fuente de audio no cambie automáticamente si la fuente elegida es USB o si esta unidad está actualmente conectada mediante *Bluetooth*.
- Si se selecciona USB como la fuente de audio, el iPod no se cargará.
- Puede retirar el iPod durante la reproducción.
- Si se selecciona iPod como la fuente de audio, el sistema se apagará automáticamente cuando hayan transcurrido 60 minutos sin conectar un dispositivo a la base de iPod y sin que se haya realizado ninguna operación.

### ◆ Operaciones del menú del iPod (solo con el mando a distancia)

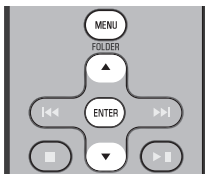

Puede emplear el mando a distancia para utilizar el iPod.

- MENU:** Cambiar elementos de menú / Regresar al menú anterior
- ▲ / ▼:** Desplazarse por los elementos del menú
- ENTER:** Confirmar

### ◆ Información en pantalla (solo con el mando a distancia)



Si pulsa **DISPLAY** en el mando a distancia cuando una canción se está reproduciendo o está en pausa, la información que aparece en la pantalla del panel frontal cambiará en el orden que se muestra en la parte derecha.

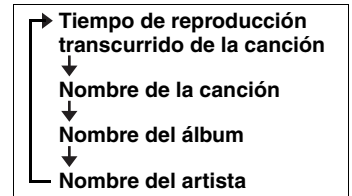

## Uso de la repetición/reproducción aleatoria (solo con el mando a distancia)

El indicador de repetición/reproducción aleatoria (P. 3) muestra el estado de reproducción en la pantalla del panel frontal.

### ◆ Repetición de la reproducción



Pulse (repetición) en el mando a distancia varias veces para seleccionar uno de los modos de reproducción siguientes.

**Ausencia de indicador:** Desactivado

- : Una
- : Todas

### ◆ Reproducción aleatoria



Pulse (reproducción aleatoria) en el mando a distancia varias veces para seleccionar uno de los modos de reproducción siguientes.

**Ausencia de indicador:** Desactivado

- : Álbumes
- : Canciones



Es posible que la repetición/reproducción aleatoria no funcione o que no se muestre correctamente según lo indicado anteriormente en función del tipo de iPod utilizado.

# ESCUCHAR CD Y DISPOSITIVOS USB

La unidad funcionará del siguiente modo al reproducir pistas o archivos de CD/dispositivos de USB.

- Si se detiene el CD/dispositivo de USB que se está reproduciendo, la pista que se estaba reproduciendo empezará a reproducirse desde el principio de la pista la próxima vez que empiece la reproducción.
- Si pulsa **■** con la reproducción detenida, las pistas se reproducirán de la siguiente forma la próxima vez que se inicie la reproducción:
  - **CD de audio:** Reproducción desde la primera pista del CD.
  - **CD de datos (un CD que contiene archivos MP3/WMA) o USB:** Reproducción desde la primera canción de la carpeta que contiene la canción que se detuvo por última vez.
- Esta unidad apaga automáticamente el sistema si no se ha realizado ninguna operación durante 60 minutos después de detener la reproducción del CD/dispositivo USB.



Para obtener información sobre los discos y archivos reproducibles, consulte “NOTAS SOBRE LOS DISCOS Y LOS DISPOSITIVOS USB” (P. 21).

## Escuchar un CD

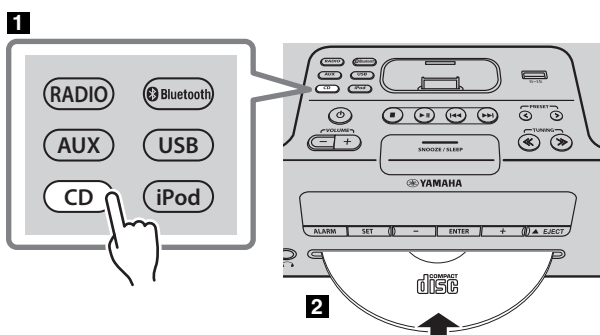

**1** Pulse el botón de fuente **CD** para cambiar la fuente de audio a CD. Si ya hay un CD insertado, se iniciará la reproducción.

**2** Inserte un CD en la ranura para el disco. La reproducción empezará automáticamente. La reproducción puede controlarse con el mando a distancia o la unidad (P. 2, 4).



Inserte el CD con la etiqueta hacia arriba.



Las carpetas y archivos de un CD de datos se reproducen en orden alfabético.

### ◆ Omisión de carpetas (solo con el mando a distancia)

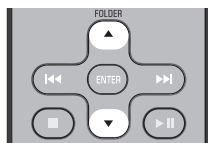

Durante la reproducción de un CD de datos, puede utilizar los botones **FOLDER** ▲ / ▼ del mando a distancia para seleccionar la carpeta.

### ◆ Información en pantalla (solo con el mando a distancia)



El número de carpeta (solo para un CD de datos) o el número de canción/archivo se muestra durante varios segundos cuando se inicia la reproducción o se saltan pistas.

Si pulsa **DISPLAY** en el mando a distancia cuando una canción se está reproduciendo o está en pausa, la información que aparece en la pantalla del panel frontal cambiará en el orden siguiente.

#### **CD de audio**

- Tiempo de reproducción transcurrido de la canción
- ↓
- Tiempo de reproducción restante de la canción
- ↓
- Nombre de la canción\*
- ↓
- Nombre del álbum\*
- ↓
- Nombre del artista\*

#### **CD de datos**

- Tiempo de reproducción transcurrido de la canción
- ↓
- Nombre de la canción\*
- ↓
- Nombre del álbum\*
- ↓
- Nombre del artista\*
- ↓
- Nombre del archivo
- ↓
- Nombre de la carpeta

\* Solo se muestra si este dato se ha incluido en la canción.

## Escuchar un dispositivo USB

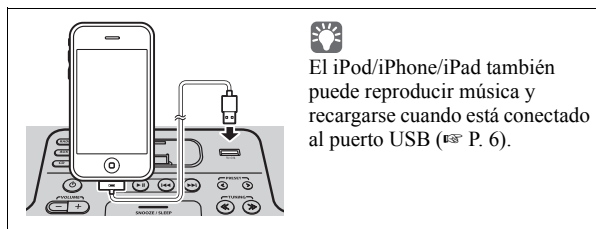
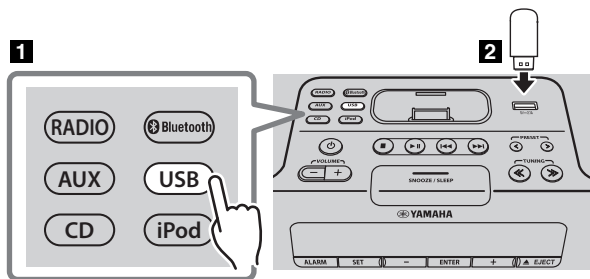

**1** Pulse el botón de fuente **USB** para cambiar la fuente de audio a USB.

Si ya hay un dispositivo USB conectado, se iniciará la reproducción.

**2** Conecte un dispositivo USB al puerto USB.

La reproducción empezará automáticamente. La reproducción puede controlarse con el mando a distancia, la unidad o el dispositivo USB (P. 2, 4).



Las carpetas y archivos se reproducirán en el orden en que se grabaron.



Detenga la reproducción antes de desconectar el dispositivo USB.

### ◆ Omisión de carpetas (solo con el mando a distancia)

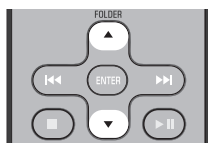

Durante la reproducción de un dispositivo USB, puede utilizar los botones **FOLDER ▲/▼** del mando a distancia para seleccionar la carpeta.

### ◆ Información en pantalla (solo con el mando a distancia)



El número de carpeta o archivo aparece durante varios segundos al empezar a reproducir o saltar pistas.

Si pulsa **DISPLAY** en el mando a distancia cuando una canción se está reproduciendo o está en pausa, la información que aparece en la pantalla del panel frontal cambiará en el orden que se muestra en la parte derecha.

\* Solo se muestra si este dato se ha incluido en la canción.







## Uso de la repetición/reproducción aleatoria (solo con el mando a distancia)

El indicador de repetición/reproducción aleatoria (P. 3) muestra el estado de reproducción en la pantalla del panel frontal.

### ◆ Repetición de la reproducción





Pulse  (repetición) en el mando a distancia varias veces para seleccionar uno de los modos de reproducción siguientes.

- Ausencia de indicador:** Modo de repetición desactivado
-  **1:** 1 pista
-  **:** Todas las pistas de la carpeta (solo CD de datos/dispositivo USB)
-  **ALL:** Todas las pistas

### ◆ Reproducción aleatoria



Pulse  (reproducción aleatoria) en el mando a distancia varias veces para seleccionar uno de los modos de reproducción siguientes.

- Ausencia de indicador:** Modo de reproducción aleatoria desactivado
-  **:** Todas las pistas de la carpeta (solo CD de datos/dispositivo USB)
-  **ALL:** Todas las pistas

# ESCUCHAR MÚSICA DESDE EL COMPONENTE *Bluetooth*

Esta unidad proporciona funcionalidad de *Bluetooth*. Puede disfrutar de reproducción de música inalámbrica desde su componente *Bluetooth* (teléfono móvil, reproductor de audio digital, etc.). Consulte también el manual de instrucciones de su componente *Bluetooth*.

## Vinculación de esta unidad con su componente *Bluetooth*

La vinculación es una operación que registra el componente de comunicación (en adelante llamado “el otro componente”) con esta unidad. Deberá realizar la operación de vinculación la primera vez que utilice su componente *Bluetooth* con esta unidad, o bien si se han eliminado los ajustes de vinculación. Una vez finalizada la vinculación, volver a realizar la conexión posteriormente será sencillo aún después de haberse desconectado la conexión a *Bluetooth*. Si la vinculación no se realiza correctamente, consulte el elemento “Bluetooth” en “ESPECIFICACIONES” (P. 20).



- Esta unidad se puede vincular con un máximo de ocho componentes. Una vez realizada correctamente la vinculación con el noveno componente, los datos de vinculación del componente con la fecha de conexión más antigua se eliminarán.
- Si esta unidad se conecta por *Bluetooth* a otro componente, mantenga pulsado el botón de fuente *Bluetooth* de esta unidad o del mando a distancia para desconectar la conexión a *Bluetooth* antes de realizar la operación de vinculación.

### ◆ Si se utiliza un iPod touch/iPhone/iPad

1

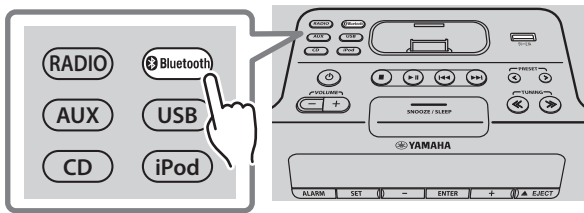

1 Pulse el botón de fuente *Bluetooth* para cambiar la fuente de audio a *Bluetooth*.

2 En el iPod touch/iPhone/iPad, active [Ajustes] → [General] → [Bluetooth].

La lista de conexiones a *Bluetooth* aparecerá en [Dispositivos].

(Este procedimiento o pantalla pueden variar en función del tipo de iPod touch/iPhone/iPad.)

3 En la lista de conexiones a *Bluetooth* del otro componente, elija esta unidad (TSX-B232 Yamaha).

Una vez finalizada la vinculación, el iPod touch/iPhone/iPad indicará “Conectado”.

La pantalla del panel frontal de esta unidad indicará “Pairing OK”, se mostrará el nombre del otro componente y el indicador de *Bluetooth* se iluminará.

3

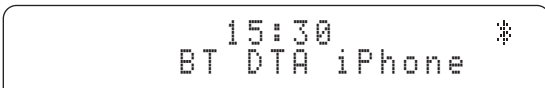

### ◆ Si se utiliza un dispositivo que no sea iPod touch/iPhone/iPad

1

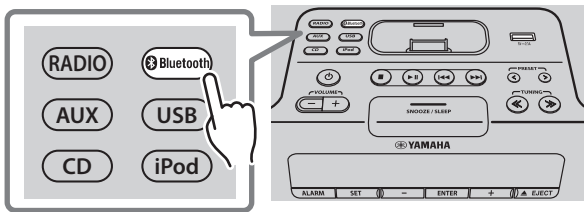

1 Pulse el botón de fuente *Bluetooth* para cambiar la fuente de audio a *Bluetooth*.

2 Realice la vinculación a *Bluetooth* en el otro componente.

Para ver más información, consulte el manual de instrucciones del otro componente.

3 En la lista de conexiones a *Bluetooth* del otro componente, elija esta unidad (TSX-B232 Yamaha).

Una vez finalizada la vinculación, la pantalla del panel frontal de esta unidad indicará “Pairing OK”.



Si se le pide que introduzca una contraseña, escriba los números “0000”.

3

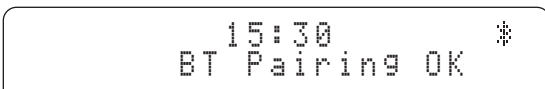

## Escuchar un componente *Bluetooth*

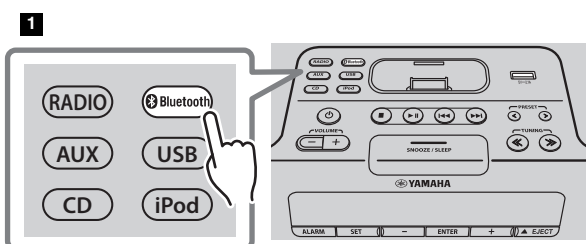

- 1** Pulse el botón de fuente Bluetooth para cambiar la fuente de audio a *Bluetooth*.
- 2** Conecte esta unidad y el otro componente por *Bluetooth*.
- 3** Reproduzca música desde su componente *Bluetooth*.



Asegúrese de que el ajuste de volumen de esta unidad no sea demasiado elevado. Le recomendamos que ajuste el volumen en el otro componente.



- Si realiza la conexión por *Bluetooth* desde el otro componente y reproduce música cuando esta unidad ha desactivado el sistema, la unidad activará automáticamente el sistema.
- Si desconecta la conexión a *Bluetooth* desde el otro componente con la fuente de audio establecida en *Bluetooth*, el unidad apagará el sistema automáticamente.
- Si se selecciona *Bluetooth* como la fuente de audio, esta unidad apagará el sistema automáticamente cuando hayan transcurrido 60 minutos sin realizar ninguna conexión a *Bluetooth* o sin que se haya realizado ninguna operación.

## Conexión de un componente ya vinculado por *Bluetooth*

Una vez finalizada la vinculación, la conexión de un componente *Bluetooth* resultará sencilla en ocasiones posteriores.

### ◆ Conexión desde esta unidad

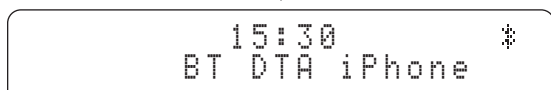
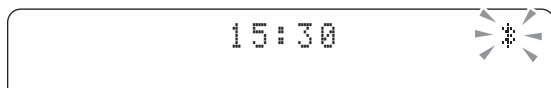
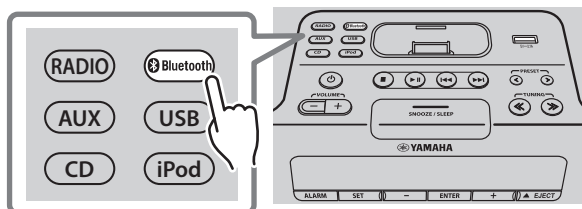

Pulse el botón de fuente Bluetooth para cambiar la fuente de audio a *Bluetooth*.

El indicador de *Bluetooth* parpadeará en la pantalla del panel frontal; esta unidad buscará el otro componente que se haya conectado más recientemente por *Bluetooth* y establecerá una conexión (primero debe activar el ajuste de *Bluetooth* del otro componente).

Una vez establecida la conexión a *Bluetooth*, el indicador de *Bluetooth* se iluminará y se mostrará el nombre del otro componente.



Yamaha no garantiza todas las conexiones entre esta unidad y el componente *Bluetooth*.

### ◆ Conexión desde el otro componente

- 1** En los ajustes de *Bluetooth* del otro componente, active *Bluetooth*.
- 2** En la lista de conexiones a *Bluetooth* del otro componente, elija esta unidad (TSX-B232 Yamaha). Se establecerá la conexión a *Bluetooth* y la pantalla del panel frontal de esta unidad indicará el nombre del otro componente.



Las conexiones a *Bluetooth* no se pueden establecer desde el otro componente si esta unidad está en modo de ahorro de energía. Encienda el sistema.

## Desconexión de una conexión a *Bluetooth*

Si se realiza cualquiera de las operaciones siguientes mientras se utiliza una conexión a *Bluetooth*, la conexión a *Bluetooth* se desconectará.

- Mantenga pulsado el botón de fuente **Bluetooth** de esta unidad o **Bluetooth** del mando a distancia.
- Apagar el sistema.
- Desactivar el ajuste de *Bluetooth* del otro componente.



Al conectar un iPod touch/iPhone/iPad por *Bluetooth*, es posible que la conexión a *Bluetooth* se desconecte si cambia la fuente de audio a iPod o USB con otro iPod/iPhone/iPad conectado.

# PARA ESCUCHAR EMISORAS DE RADIO

## Selección de una emisora FM/AM

Conecte la antena si desea escuchar la FM/AM (ver P. 3).

[La radio AM solo está disponible para el modelo EE.UU.]

**1**

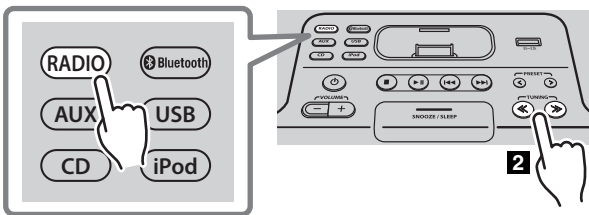

- 1** Pulse el botón de fuente **RADIO** varias veces para cambiar la fuente de audio a FM o AM.



También puede cambiar la fuente de audio pulsando **RADIO** en el mando a distancia.

- 2** Sintonización de emisoras FM/AM.

Sintonización automática:  
mantenga pulsado **TUNING** << / >>.

Sintonización manual:  
pulse **TUNING** << / >> varias veces.



Si sintoniza una emisora manualmente mientras recibe una señal FM, el sonido será monoaural (mono).

## ◆ Información del visor

Si pulsa **DISPLAY** en el mando a distancia, la información que aparece en la pantalla del panel frontal cambiará en el orden siguiente.

### Número y frecuencia de presintonía ↔ Estado de recepción\*

\* Ejemplos de indicación de estado de recepción (la indicación STEREO/MONO no se muestra durante la recepción de una emisión AM).

<b>TUNED/STEREO:</b>	Se recibe una emisión estéreo FM intensa.
<b>TUNED/MONO:</b>	Recepción de una emisión FM monoaural (aunque la emisión FM sea estéreo, la recepción será mono si la señal es débil).
<b>Not TUNED:</b>	No se recibe ninguna emisión.

## Presintonización de emisoras FM/AM (solo con el mando a distancia)

Use la función de presintonización para guardar sus emisoras de FM/AM favoritas (hasta 30 emisoras de FM y 30 emisoras de AM).

### ◆ Presintonización automática

Este método permite sintonizar y presintonizar de forma automática únicamente las emisoras con buena recepción.

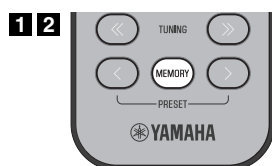

**1** Mantenga pulsado el botón **MEMORY** del mando a distancia.

“AUTO PRESET” aparecerá y “Press MEMORY” parpadeará.

**2** Pulse **MEMORY**.

Se iniciará la presintonización automática.

Una vez finalizada la presintonización, la pantalla indicará “Completed!”.



Al realizar la presintonización automática, todas las emisoras guardadas se borran y se guardan las nuevas emisoras.



Si desea detener la presintonización automática antes de que finalice, pulse ■.

### ◆ Presintonización manual

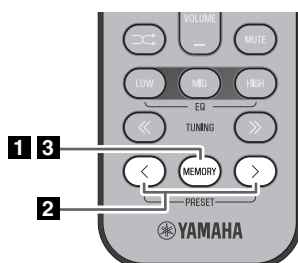

**1** Seleccione la emisora que desea presintonizar y pulse **MEMORY**.

La pantalla indicará “PRESET MEMORY”.

**2** Pulse **PRESET </>** para seleccionar el número de presintonía que desee guardar.



- El número de presintonía más bajo que no se haya guardado se seleccionará primero.
- Si desea cancelar la presintonización, pulse ■.
- Si selecciona un número de presintonía en el que ya se ha guardado una emisora, se sobrescribirá con la nueva emisora.

**3** Pulse **MEMORY** para finalizar la operación.

La presintonía se guardará y la pantalla indicará “Completed!”.

### ◆ Eliminación de una presintonía guardada

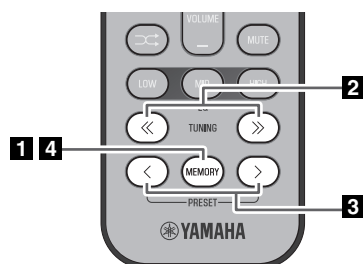

**1** Pulse **MEMORY** en el mando a distancia.

La pantalla indicará “PRESET MEMORY” y el número de presintonía parpadeará.

**2** Pulse **TUNING <</>>** para seleccionar la operación de eliminación de presintonía. La pantalla indicará “PRESET DELETE”.

**3** Pulse **PRESET </>** para seleccionar el número de presintonía que desee eliminar.



Si desea cancelar la eliminación, pulse ■.

**4** Pulse **MEMORY** para finalizar la operación.

La presintonía se eliminará y la pantalla indicará “Deleted!”.



## Selección de emisoras FM/AM presintonizadas

### Unidad principal 1

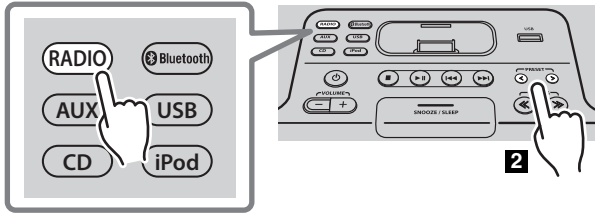

### Mando a distancia

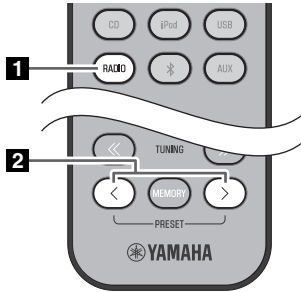

**1** Pulse el botón de fuente **RADIO** varias veces para cambiar la fuente de audio a FM o AM.



También puede cambiar la fuente de audio pulsando **RADIO** en el mando a distancia.

**2** Pulse **PRESET </>** para seleccionar la emisora FM/AM que desee escuchar.



Solo puede seleccionar las presintonías que haya guardado.

## ESCUCHAR UNA FUENTE EXTERNA

### Panel posterior

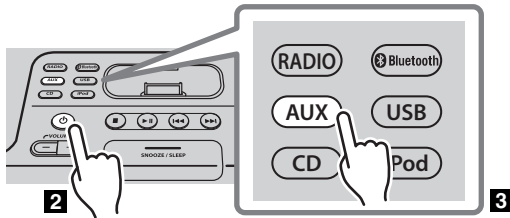
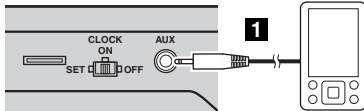

**1** Con un cable mini de 3,5 mm de venta en tiendas, conecte el dispositivo externo a la entrada AUX en la parte posterior de esta unidad.



- Apague el sistema antes de conectar el cable mini.
- Baje el volumen de la unidad y el del dispositivo de audio externo antes de realizar la conexión.

**2** Pulse **⏻** para activar el sistema.

**3** Pulse el botón de fuente **AUX** para cambiar la fuente de audio a AUX.

**4** Inicie la reproducción en el dispositivo de audio externo conectado.

# USAR LA FUNCIÓN DE ALARMA

La unidad incluye una función de alarma (IntelliAlarm) que reproduce fuentes de audio o un conjunto de sonidos (sonido de la alarma interna) a la hora programada mediante distintos métodos. La función de alarma incluye las siguientes prestaciones.

## ◆ 3 tipos de alarmas

Seleccione entre 3 tipos de alarma, que combinan la música con el sonido de pitido.

<b>SOURCE+BEEP</b>	La fuente de audio seleccionada y el sonido de pitido se reproducen a la hora programada. Este modo se recomienda para empezar el día lo mejor posible. <b>3 minutos antes de la hora establecida:</b> la fuente de música empieza a subir progresivamente y el volumen aumenta gradualmente a medida que se acerca la hora de la alarma. <b>Hora de alarma:</b> también se empieza a reproducir un pitido.
<b>SOURCE</b>	La fuente de audio seleccionada se reproduce a la hora programada. El volumen va subiendo progresivamente hasta alcanzar el volumen definido.
<b>BEEP</b>	Se reproduce el sonido de pitido a la hora programada.

## ◆ Diversas fuentes de audio

Puede seleccionar iPod, CD de audio, CD de datos, dispositivo USB y radio. Según la fuente de audio, también puede seleccionar los siguientes métodos de reproducción:

Fuente	Método de reproducción	Función
<b>iPod</b>	Reanudar	La unidad reanudará la reproducción desde la última pista que reprodujo. Si ha creado de antemano una lista de reproducción*1 con el nombre "ALARM Yamaha DTA", se puede reproducir repetidamente la lista de reproducción guardada en el iPod. Al introducir el nombre de la lista de reproducción, utilice espacios de un solo bit para separar palabras e introduzca caracteres de un solo bit; además, asegúrese de que las letras mayúsculas/minúsculas se usan correctamente.
	Pista seleccionada	La pista seleccionada se reproduce una y otra vez.
<b>CD de audio</b>	Reanudar	Se reproduce la pista que escuchó la última vez.
	Carpeta	La carpeta seleccionada se reproduce una y otra vez.
<b>CD de datos/ dispositivo USB</b>	Reanudar	Se reproduce la pista que escuchó la última vez.
	Emisora presintonizada	Se reproduce la emisora presintonizada seleccionada.
<b>FM/AM*2</b>	Reanudar	Se reproduce la emisora FM/AM*2 que escuchó la última vez.

\*1 Para obtener información acerca de crear una lista de reproducción, consulte las instrucciones de su iPod o iTunes.

\*2 La radio AM solo está disponible para el modelo EE.UU.

## ◆ Repetición

La función de repetición puede activarse para repetir la alarma después de 5 minutos (☞ P. 16).

## Configuración de la alarma

### ◆ Ajuste de la hora y del tipo de alarma



No se pueden realizar ajustes de la alarma cuando la unidad se encuentra en modo de ahorro de energía. Si desea utilizar la función de alarma, ajuste el conmutador **CLOCK** del panel posterior en la posición ON.

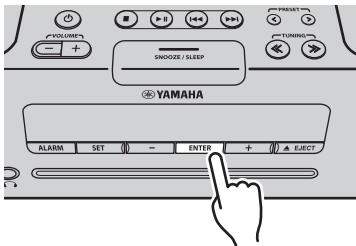
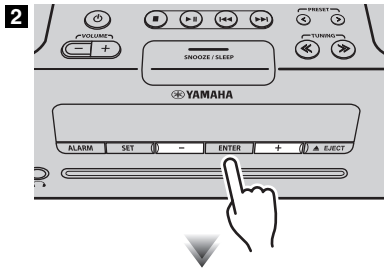
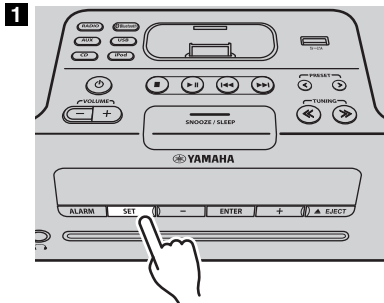

#### 1 Pulse SET.

El indicador de alarma ((●)) parpadeará.

#### 2 Ajuste la alarma.

Ajuste los elementos ①-⑤ tal como se describe a continuación.

Pulse -/+ para seleccionar un valor numérico y, a continuación, pulse ENTER para confirmarlo.

Elementos	Ajuste o rango
① <b>ALARM SELECT</b>	<p>* Se puede seleccionar después de utilizar “DTA Controller” para ajustar la alarma (P. 17). Si no utiliza “DTA Controller”, continúe con el elemento ②.</p> <p><b>ONE DAY:</b> Una alarma que solo sonará una vez a la hora especificada.</p> <p><b>WEEKLY:</b> Una alarma cuya hora se puede especificar para cada día de la semana (se puede programar utilizando únicamente “DTA Controller”).</p> <p>Si ha elegido WEEKLY, finaliza el ajuste de la alarma.</p>
② <b>ALARM TIME</b>	Realice ajustes en el orden de horas → minutos.
③ <b>ALARM TYPE</b>	<p>Seleccione SOURCE+BEEP, SOURCE o BEEP. Para ver más información, consulte “3 tipos de alarmas” (P. 14).</p> <p>Si ha seleccionado BEEP, continúe con el elemento ⑤.</p>
④ <b>ALARM SOURCE</b> (Si ha seleccionado SOURCE+BEEP o SOURCE como ALARM TYPE)	<p><b>iPod:</b> Reproduce música desde el iPod (consulte “Diversas fuentes de audio” (P. 14)). El iPod conectado por <i>Bluetooth</i> no está disponible. Coloque el iPod en la base para iPod.</p> <p><b>CD:</b> Reproduce música desde un CD. Especifique el número de pista (CD de datos: número de carpeta) (RESUME, 1-99).</p> <p><b>USB:</b> Reproduce música desde un dispositivo USB. Especifique el número de carpeta (RESUME, 1-999).</p> <p><b>FM/AM*:</b> Reproduce una emisora de radio. Especifique el número de presintonía (RESUME, 1-30).</p> <p>* La radio AM solo está disponible para el modelo EE.UU.</p> <p> Si no es posible reproducir la fuente seleccionada a la hora programada para la alarma (por ejemplo, porque el iPod no está conectado), se reproducirá el sonido de pitido.</p> <p> Si elige RESUME al especificar el número de canción/carpeta/presintonía, se reproducirá la canción/carpeta/emisora reproducida por última vez (reanudar reproducción).</p>
⑤ <b>ALARM VOLUME</b>	Especifica el volumen (5-60) de la alarma.

3

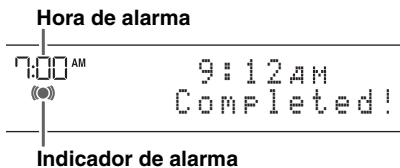

### 3 Finalice la configuración.

Al configurar el valor VOLUME para el elemento ⑤, la pantalla indicará “Completed!” y la configuración se confirmará. Con esto finaliza el ajuste de la alarma. La alarma se activará y el indicador de alarma ((●)) se iluminará.



- Al pulsar **SET** durante este procedimiento, puede confirmar los ajustes de la alarma con los valores especificados actualmente y finalizar el procedimiento.
- Si decide cancelar los ajustes de la alarma a mitad del procedimiento, apague el sistema.

## ◆ Activación/desactivación de la alarma

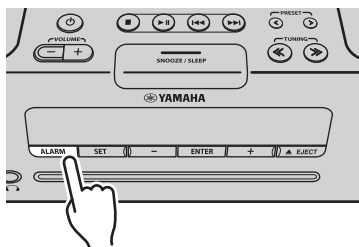

Pulse **ALARM** para encender o apagar la alarma.

Cuando la alarma está activada, el indicador de alarma ((●)) se iluminará y la hora de alarma se mostrará.

Si pulsa **ALARM** de nuevo, se desactivarán el indicador de alarma ((●)) y la alarma.



Cuando la unidad se encuentre en modo de ahorro de energía, **la alarma no funcionará** (P. 5).

## Operaciones durante la reproducción del sonido de la alarma

A la hora programada, se reproducirá el sonido de alarma seleccionado. Durante la reproducción, las siguientes operaciones son posibles.

### ◆ Para poner la alarma en pausa (repetición)

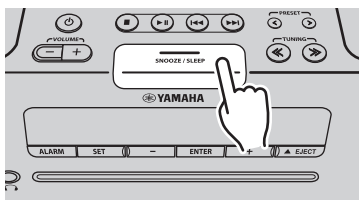

Pulse **SNOOZE/SLEEP**.

La repetición detendrá la alarma y la volverá a reproducir tras 5 minutos.



Si **SOURCE + BEEP** se ha establecido como el tipo de alarma, puede pulsar **SNOOZE/SLEEP** una vez para detener el sonido de pitido y dos veces para detener la fuente de audio.

Cinco minutos después de detener la fuente de audio, se reanudará la reproducción del sonido de pitido, con un aumento gradual del volumen.

### ◆ Para desactivar la alarma

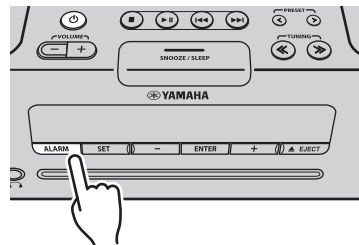

Pulse **ALARM** o **⏻**.



- También puede detener la alarma manteniendo pulsado **SNOOZE/SLEEP**.
- Si no detiene la alarma, se parará automáticamente transcurridos 60 minutos y el sistema se apagará.
- El ajuste de la alarma se guardará aunque se apague la alarma. Si se activa la alarma de nuevo pulsando **ALARM**, la alarma sonará con los ajustes de alarma anteriores.

## USO DE LA APLICACIÓN “DTA Controller” PARA EL iPod touch/iPhone/iPad

Mediante el uso de la aplicación gratuita “DTA Controller” para el iPod touch/iPhone/iPad, puede controlar esta unidad y realizar ajustes detallados de la alarma. Por ejemplo, para cada día de la semana, puede especificar la hora de la alarma (Weekly Alarm) y ajustar la función IntelliAlarm como desee.



En la pantalla del panel frontal se muestra información sobre la alarma semanal que ha programado.

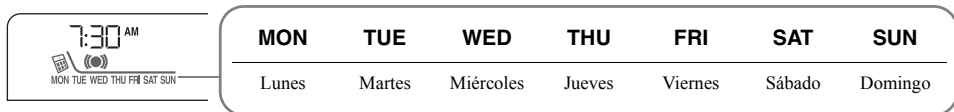

Para obtener más información acerca del “DTA Controller”, consulte la información sobre el producto en el sitio web de Yamaha.

## USO DEL TEMPORIZADOR PARA DORMIR

Una vez transcurrido el tiempo especificado, el sistema se apagará automáticamente.

Pulse varias veces

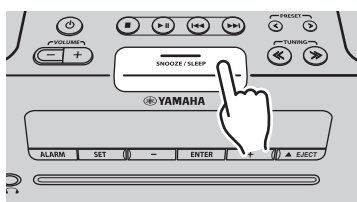

Pulse **SNOOZE/SLEEP** varias veces para especificar el tiempo que transcurrirá hasta que el sistema se apague.

Puede especificar 30, 60, 90 o 120 minutos.

Cuando selecciona un tiempo, el temporizador para dormir está activado y el indicador de temporización de apagado (**Z**) se muestra en la pantalla del panel frontal.



Si pulsa **SNOOZE/SLEEP** mientras está activado el temporizador para dormir, el ajuste de este se cancelará.

## AJUSTE DEL TONO (solo con el mando a distancia)

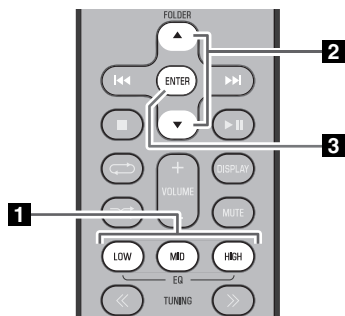

**1** Durante la reproducción, pulse el botón **LOW**, **MID** o **HIGH EQ** del mando a distancia. Seleccione el tono que desee (LOW, MID, HIGH).

**2** Pulse **▲/▼** para ajustar el tono.

**3** Pulse **ENTER** en el mando a distancia para finalizar la operación.

También puede pulsar el botón EQ que ha pulsado en el paso **1** para finalizar la configuración.

Si desea ajustar otra banda de frecuencia, vuelva al paso **1** y pulse el botón EQ de la banda de frecuencia que desee ajustar.

## AJUSTE DEL BRILLO DE LA PANTALLA DEL PANEL FRONTAL (solo con el mando a distancia)

Pulse varias veces



Pulse **DIMMER** varias veces en el mando a distancia.

El brillo de la pantalla del panel frontal cambiará en el orden que se indica a continuación.

**AUTO** → **1** (brillante) → **2** (medio) → **3** (tenue) → regreso a **AUTO**



Cuando está programado el **AUTO**, el brillo de la pantalla del panel frontal se ajusta automáticamente con el sensor de iluminación (P. 3). El sensor no debe estar cubierto.

# SOLUCIÓN DE PROBLEMAS

Si tiene algún problema con la unidad, compruebe primero la siguiente lista. Si no puede solucionar su problema con las siguientes soluciones o si el problema no está en la lista, apague y desenchufe la unidad y a continuación, consulte al concesionario o centro de servicio Yamaha autorizado más cercano.

## General

Problema	Causa	Solución
<b>Los altavoces no suenan.</b>	Es posible que el volumen esté ajustado al mínimo o silenciado.	Ajuste el nivel del volumen.
	Es posible que la fuente no sea la correcta.	Selecione la fuente correcta.
	Los auriculares están conectados.	Desconecte los auriculares.
	El volumen de un dispositivo externo conectado no es lo suficientemente alto.	Suba el volumen del dispositivo externo.
<b>El sonido se apaga de repente.</b>	Es posible que esté ajustado el temporizador para dormir (☞ P. 17).	Encienda el sistema y reproduzca la fuente de nuevo.
<b>Suenan chasquidos, suena distorsionado o hay un sonido anormal.</b>	El volumen de la fuente de entrada es excesivo o el volumen de esta unidad es excesivo (especialmente el Bajo).	Ajuste el volumen con <b>VOLUME</b> o ajuste el bajo con <b>EQ</b> (☞ P. 17). Si se reproduce un dispositivo externo, baje el volumen del mismo.
<b>La unidad no funciona correctamente.</b>	Es posible que la unidad haya recibido una fuerte descarga eléctrica, como por ejemplo, de un rayo o excesiva electricidad estática, o es posible que se haya caído el suministro eléctrico.	Apague el sistema y desconecte el cable de alimentación. Espere unos 30 segundos, vuelva a conectar el cable de alimentación y encienda el sistema.
<b>El sistema se enciende pero inmediatamente se apaga.</b>		
<b>Un equipo de alta frecuencia o digital produce ruido.</b>	Es posible que la unidad esté situada demasiado cerca del equipo de alta frecuencia o digital.	Aleje la unidad del equipo.
<b>Se ha borrado el ajuste del reloj.</b>	La unidad ha permanecido apagada durante más de una semana.	Si la alimentación se interrumpe durante una semana aproximadamente, puede que se restablezca el ajuste de hora. Si esto sucede, restablezca el reloj (☞ P. 5).
<b>El iPod no se reproduce a la hora de la alarma a pesar de que la fuente de la alarma se ha establecido en iPod.</b>	El iPod no está colocado en la base para iPod.	Coloque el iPod en la base para iPod (☞ P. 2).
<b>El reloj parpadea y la unidad no puede ser operada.</b>	El conmutador <b>CLOCK</b> está en la posición <b>SET</b> y los ajustes de hora están en curso.	Ajuste el conmutador <b>CLOCK</b> en la posición <b>ON</b> u <b>OFF</b> .
<b>La alarma no suena.</b>	El conmutador <b>CLOCK</b> está en la posición <b>OFF</b> o <b>SET</b> .	Ajuste el conmutador <b>CLOCK</b> en la posición <b>ON</b> .
<b>La pantalla del panel frontal indica "ALARM not work" y no se puede establecer la alarma.</b>		
<b>La unidad apaga el sistema inesperadamente.</b>	Es posible que esté activada la función de apagado automático del sistema.	Esta unidad apagará el sistema si han transcurrido 60 minutos sin realizar ninguna operación tras detener la reproducción del dispositivo <b>USB</b> o del <b>CD</b> , o bien si el sistema ha estado encendido durante más de 12 horas sin realizar ninguna operación.
<b>El panel frontal se atenúa.</b>	El ajuste de brillo de la pantalla del panel frontal está establecido en <b>AUTO</b> .	Cambie el ajuste del brillo a un valor que no sea <b>AUTO</b> (☞ P. 17). O bien, asegúrese de que el sensor de iluminación (☞ P. 3) no se ha oscurecido.

## iPod

Problema	Causa	Solución
No hay sonido.	El iPod no está bien colocado en la base para iPod.	Retire el iPod de la unidad y, a continuación, vuelva a colocarlo en la base para iPod (☞ P. 2).
	Los auriculares del iPod están conectados.	Desconecte los auriculares.
	No se ha actualizado la versión de software del iPod.	Descargue la versión de iTunes más reciente para actualizar la versión de software del iPod a la más reciente.
El iPod no se carga.	El iPod no está bien colocado en la base para iPod.	Retire el iPod de la unidad y, a continuación, vuelva a colocarlo en la base para iPod (☞ P. 2).
	Se ha seleccionado USB como la fuente de audio.	Realice otra selección que no sea USB como la fuente de audio.
La pantalla del panel frontal indica "iPod Unknown" al conectar el iPod.	El iPod utilizado no es compatible con la unidad.	Utilice un iPod compatible (☞ P. 22).

## Reproducción de CD

Problema	Causa	Solución
No se puede introducir el CD.	Ya hay insertado otro disco.	Expulse el disco pulsando <b>▲ EJECT.</b>
	Está intentando insertar un disco que esta unidad no puede utilizar.	Utilice un disco compatible con la unidad (☞ P. 21).
Algunas operaciones que se realizan con los botones no funcionan.	Es posible que el disco cargado en la unidad no sea compatible.	Utilice un disco compatible con la unidad (☞ P. 21).
La reproducción no empieza inmediatamente tras pulsar <b>▶II</b> (la reproducción se detiene inmediatamente).	Es posible que el disco esté sucio.	Limpie el disco.
	Es posible que el disco cargado en la unidad no sea compatible.	Utilice un disco compatible con la unidad (☞ P. 21).
	Si la unidad se ha movido de un lugar frío a uno cálido, puede haberse formado condensación en las lentes de lectura de discos.	Espere una hora o dos hasta que la unidad se aclimate a la temperatura de la habitación y vuelva a intentarlo.
Al insertar un disco, la pantalla del panel frontal indica "No Disc" o "CD Unknown".	Es posible que el disco cargado en la unidad no sea compatible.	Utilice un disco compatible con la unidad (☞ P. 21).
	Es posible que el disco esté sucio o puede haber una sustancia extraña adherida al mismo.	Limpie el disco. O bien, elimine la sustancia extraña que se ha adherido al disco.
	El disco no contiene archivos reproducibles.	Utilice un disco que contenga archivos reproducibles (☞ P. 21).
	El disco se ha insertado boca abajo.	Inserte el disco con la etiqueta hacia arriba.
La pantalla del panel frontal indica "no operation" y no se puede insertar ni extraer un disco.	Los ajustes de reloj/alarma/tono están en curso. O bien, la alarma está reproducción.	Finalice los ajustes de reloj/alarma/tono. O bien, detenga la alarma.

## Reproducción de un dispositivo USB

Problema	Causa	Solución
No se reproduce un archivo MP3/WMA del dispositivo USB.	La unidad no reconoce el dispositivo USB.	Apague el sistema y desconecte el dispositivo USB. A continuación, encienda el sistema y vuelva a conectar el dispositivo USB a la unidad. Si no logra resolver el problema con estas soluciones, la unidad no puede reproducir el dispositivo USB (☞ P. 21).
	El dispositivo USB no contiene archivos reproducibles.	Utilice un dispositivo USB que contenga archivos reproducibles (☞ P. 21).
Al conectar un dispositivo USB, la pantalla del panel frontal indica "USB OverCurrent" y después se queda en blanco.	El dispositivo USB conectado a la unidad no es compatible. O bien, el dispositivo USB no está bien conectado a la unidad.	Apague el sistema y desconecte el dispositivo USB. A continuación, encienda el sistema y vuelva a conectar el dispositivo USB a la unidad. Si no logra resolver el problema con estas soluciones, la unidad no puede reproducir el dispositivo USB (☞ P. 21).

## Bluetooth

Problema	Causa	Solución
<b>Esta unidad no puede vincularse con el otro componente.</b>	El otro componente no es compatible con A2DP.	Realice las operaciones de vinculación con un componente compatible con A2DP.
	El adaptador de <i>Bluetooth</i> , etc. que desea vincular con esta unidad tiene una contraseña que no es "0000".	Utilice un adaptador de <i>Bluetooth</i> , etc. cuya contraseña sea "0000".
	Esta unidad y el otro componente están demasiado alejados.	Acerque el otro componente a esta unidad.
	Existe cerca un dispositivo (horno microondas, red LAN inalámbrica, etc.) que emite señales en la banda de frecuencia de 2,4 GHz.	Aleje esta unidad del dispositivo que emite las señales de radiofrecuencia.
<b>No se puede establecer una conexión a <i>Bluetooth</i>.</b>	Esta unidad no está registrada en la lista de conexiones a <i>Bluetooth</i> del otro componente.	Vuelva a realizar las operaciones de vinculación (☞ P. 9).
<b>Durante la reproducción no se produce sonido o éste se interrumpe.</b>	La conexión a <i>Bluetooth</i> de esta unidad con el otro componente está desconectada.	Vuelva a realizar las operaciones de conexión a <i>Bluetooth</i> (☞ P. 10).
	Esta unidad y el otro componente están demasiado alejados.	Acerque el otro componente a esta unidad.
	Existe cerca un dispositivo (horno microondas, red LAN inalámbrica, etc.) que emite señales en la banda de frecuencia de 2,4 GHz.	Aleje esta unidad del dispositivo que emite las señales de radiofrecuencia.
	La función <i>Bluetooth</i> del otro componente está desactivada.	Active la función <i>Bluetooth</i> del otro componente.
	El otro componente no está configurado para enviar señales de audio <i>Bluetooth</i> a esta unidad.	Compruebe que la función <i>Bluetooth</i> del otro componente está configurada correctamente.
	El ajuste de vinculación del otro componente no está establecido para esta unidad.	Establezca el ajuste de vinculación del otro componente para esta unidad.
	El volumen del otro componente está al mínimo.	Aumente el nivel del volumen.

## Recepción de FM/AM

Problema	Causa	Solución
<b>Demasiado ruido.</b>	Es posible que la antena esté conectada de forma incorrecta.	Asegúrese de que la antena se ha conectado correctamente (☞ P. 3) o utilice una antena exterior de venta en tiendas.
	La antena está demasiado cerca de la unidad o de un dispositivo electrónico.	Coloque la antena lo más alejada posible de la unidad o del dispositivo electrónico.
<b>Hay demasiado ruido durante la emisión estéreo.</b>	Es posible que la emisora de radio que ha seleccionado se encuentre alejada de su zona, o que la recepción de ondas de radio sea muy débil en su zona.	Intente sintonizarla de forma manual para mejorar la calidad de señal (☞ P. 11) o utilice una antena exterior de venta en tiendas.
<b>Incluso con una antena exterior, es posible que la recepción de ondas de radio sea débil (El sonido está distorsionado).</b>	Pueden haberse producido reflejos multirruta u otras interferencias de radio.	Cambie la altura, dirección o ubicación de la antena.

## Mando a distancia

Problema	Causa	Solución
<b>El mando a distancia no funciona bien.</b>	Es posible que el mando a distancia se esté utilizando fuera de su radio de funcionamiento.	Para obtener información acerca del radio de funcionamiento del mando a distancia, consulte "Uso del mando a distancia" (P. 1).
	Es posible que el receptor de señales del mando a distancia de la unidad (☞ P. 3) esté expuesto a iluminación o luz solar directa (lámparas fluorescentes invertidas).	Cambie la iluminación o la orientación de la unidad.
	Es posible que la pila esté agotada.	Cambie la pila por otra nueva (☞ P. 1).
	Hay obstáculos entre el receptor de señales del mando a distancia de la unidad (☞ P. 3) y el mando a distancia.	Elimine los obstáculos.



# NOTAS SOBRE LOS DISCOS Y LOS DISPOSITIVOS USB

## Información del disco compacto

Esta unidad está diseñada para CD, CD-R\* y CD-RW\* de audio con los siguientes logotipos.



\* CD-R/RW formato ISO 9660



Esta unidad puede reproducir discos que lleven cualquiera de las marcas de logotipos anteriores. La marca del logotipo del disco se imprime en el disco y en la carátula.



- No cargue ningún otro tipo de disco en esta unidad. Podría dañarla.
- CD-R/RW no puede reproducirse hasta que no finalice.
- Algunos discos no se pueden reproducir debido a las características del disco o a las condiciones de grabación.
- No utilice discos con formas extrañas, como por ejemplo, en forma de corazón.
- No utilice discos que tengan la superficie muy rayada.
- No inserte un disco agrietado, combado o con pegamento.
- No utilice discos de 8 cm.

## Manejo de un disco

- No toque la superficie del disco. Manipule el disco por el borde (y el agujero central).
- No utilice un lápiz ni un rotulador para escribir en el disco.
- No coloque cinta, adhesivo, pegamento, etc. en el disco.
- No utilice una cubierta protectora para evitar rayones.
- No inserte más de un disco en la ranura al mismo tiempo. Podría producir daños tanto en la unidad como en los discos.
- No inserte objetos extraños en la ranura del disco.
- No exponga el disco a la luz solar directa, altas temperaturas, humedad o gran cantidad de polvo.



### Precaución



- Si un disco se ensucia, límpielo con un paño limpio y seco desde el centro hasta el borde. No utilice ni limpiadores para discos ni disolventes.
- Para evitar un funcionamiento incorrecto, no utilice un limpiador de lentes disponible en el mercado.

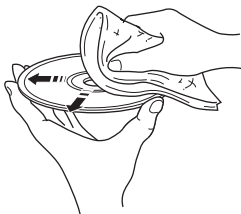

## Información sobre los dispositivos USB

Esta unidad es compatible con dispositivos de almacenamiento masivos USB (por ejemplo, memorias flash o reproductores de audio portátiles) que utilizan el formato FAT16 o FAT32.



- Es posible que algunos dispositivos no funcionen correctamente aunque cumplan los requisitos.
- No conecte dispositivos que no sean dispositivos USB de almacenamiento masivos (tales como cargadores USB o concentradores USB), PC, lectores de tarjetas, una unidad de disco duro externa, etc.
- Yamaha no se responsabilizará de los daños causados o las pérdidas de datos en el dispositivo USB que tengan lugar cuando el dispositivo esté conectado a esta unidad.
- No se garantiza el sonido ni el suministro eléctrico en todos los tipos de dispositivos USB.
- No es posible utilizar dispositivos USB con cifrado.

## Acerca de los archivos MP3 o WMA



- La unidad puede reproducir:

Archivo	Velocidad de bits (kbps)	Frecuencia de muestreo (kHz)
MP3	8 - 320**	16 - 48
WMA	16 - 320**	22,05 - 48

\*\* Se admiten tanto las velocidades de bits constantes como variables.

- A continuación, indicamos el número máximo de archivos y carpetas que puede reproducirse en la unidad.

	CD de datos	USB
Número máximo de archivos	512	9999
Número máximo de carpetas	255	999
Número máximo de archivos por carpeta	511	255

- Los archivos protegidos por copyright no pueden reproducirse.

# ESPECIFICACIONES

## ◆ SECCIÓN DEL REPRODUCTOR

**iPod (conexión digital)** [Hasta julio de 2012]

- Modelos de iPod compatibles  
..... iPod touch (1ª, 2ª, 3ª y 4ª generación)  
..... iPod nano (2ª, 3ª, 4ª, 5ª y 6ª generación)
  - Modelos de iPhone compatibles  
..... iPhone 4S, iPhone 4, iPhone 3GS, iPhone 3G, iPhone
  - Modelos de iPad compatibles ..... iPad (3ª generación), iPad 2, iPad
- Algunas funciones pueden no ser compatibles, dependiendo del modelo o la versión de software de iPod, o del modelo de dock de iPod.

### CD

- Multimedia ..... CD, CD-R/RW
- Formato de audio ..... CD de audio, MP3, WMA

### LÁSER

- Tipo ..... Láser semiconductor GaAs/GaAlAs
- Longitud de onda ..... 790 nm
- Potencia de salida ..... 7 mW

### USB

- Formato de audio ..... MP3, WMA

### AUX

- Conector de entrada ..... Miniconector ESTÉREO de 3,5 mm

## ◆ SECCIÓN Bluetooth

- Versión de Bluetooth ..... Ver. 2.1+EDR
- Protocolos compatibles ..... A2DP, AVRCP
- Códecs compatibles ..... SBC, AAC
- Salida inalámbrica ..... Bluetooth Clase 2
- Distancia de comunicación máxima ..... 10 m (sin obstáculos)

## ◆ SECCIÓN DEL AMPLIFICADOR

- Potencia de salida máxima ..... 15 W + 15 W (6 Ω 1 kHz, 10% THD)
- Auriculares ..... Miniconector ESTÉREO de 3,5 mm (Impedancia adaptativa de 16 a 32 Ω)

## ◆ SECCIÓN DEL TUNER

### Margen de sintonía

- FM  
Modelo para EE.UU. ..... De 87,50 a 107,90 MHz  
Otros modelos ..... De 87,50 a 108,00 MHz
- AM (solo para el modelo EE.UU.) ..... De 530 a 1710 kHz

## ◆ GENERALIDADES

- Alimentación  
Modelo para EE.UU. ..... 120 V CA, 60 Hz  
Modelo para Asia ..... De 220 a 240 V CA, 50/60 Hz  
Modelo para Taiwán ..... De 110 a 120 V CA, 60 Hz
- Consumo ..... 30 W
- Consumo del sistema apagado  
..... 3,5 W o menos/0,5 W o menos (Ahorro de energía)
- Dimensiones (An × Al × Pr) ..... 370 × 110 × 230 mm
- Peso ..... 3,9 kg

Las especificaciones están sujetas a cambio sin previo aviso.

## iPod, iPhone, iPad

“Made for iPod” (Fabricado para iPod), “Made for iPhone” (Fabricado para iPhone) y “Made for iPad” (Fabricado para iPad) significa que un accesorio electrónico se ha diseñado específicamente para conectarse a un iPod, un iPhone o un iPad, respectivamente y que el desarrollador ha certificado que cumple con los estándares de rendimiento de Apple.

Apple no se hace responsable del funcionamiento de este dispositivo ni de su cumplimiento con los estándares normativos y de seguridad. Tenga en cuenta que el uso de este accesorio con un iPod, iPhone o un iPad puede afectar al rendimiento inalámbrico.

iPad, iPhone, iPod, iPod nano, iPod touch y iTunes son marcas comerciales de Apple Inc., registradas en Estados Unidos y en otros países.

## SEGURIDAD CONTRA LA RADIACIÓN LÁSER

Esta unidad utiliza rayos láser. Debido a la posibilidad de que se produzcan daños en los ojos, la extracción de la cubierta de la unidad o las reparaciones solamente deberán ser realizadas por un técnico cualificado.

### PELIGRO

Esta unidad emite radiación láser visible cuando se abre. Evite la exposición directa a los rayos láser. Cuando se conecte esta unidad a una toma de corriente, no acerque sus ojos a la abertura de la ranura para el disco ni a otras aberturas para mirar al interior.

El componente láser de este producto es capaz de emitir radiación que sobrepasa el límite establecido para la clase 1.
--

La etiqueta con el nombre se encuentra en la parte inferior de la unidad.

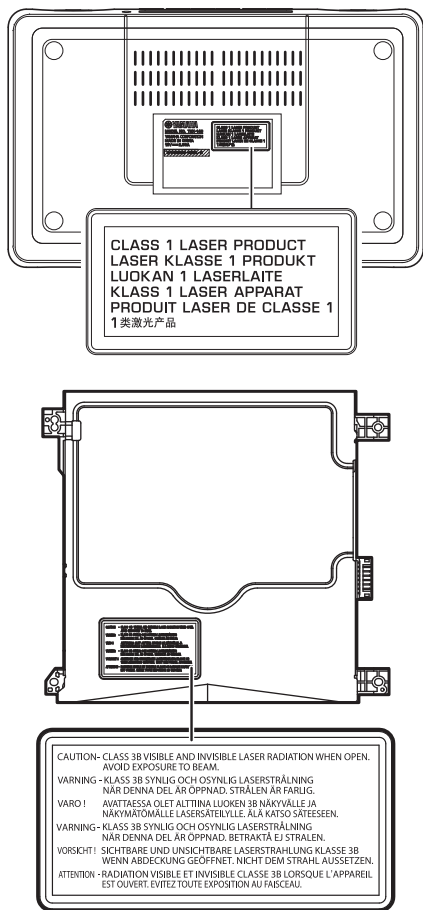

Si se producen manchas de color o ruido cuando se utiliza cerca de un televisor, aleje esta unidad del televisor cuando la utilice.

No utilice esta unidad a menos de 22 cm de personas que tengan implantado un marcapasos o un desfibrilador.

Las ondas de radio pueden afectar a los dispositivos médicos electrónicos.  
No utilice esta unidad cerca de dispositivos médicos o en el interior de instalaciones médicas.

El usuario no deberá invertir la ingeniería, alterar, traducir ni descompilar el software utilizado en esta unidad, ya sea en parte o totalmente. Los usuarios corporativos, los empleados de la propia corporación, así como sus socios comerciales deberán cumplir las prohibiciones contractuales estipuladas en esta cláusula. Si las estipulaciones de esta cláusula y de este contrato no se pueden cumplir, el usuario deberá suspender inmediatamente la utilización del software.

Este transmisor no debe colocarse de forma conjunta ni utilizarse junto con cualquier otra antena o transmisor.

Español

**Yamaha Corporation of America, A/V Division**  
6600 Orangethorpe Avenue, Buena Park, CA 90620, USA  
Tel: 1-714-522-9011

**Yamaha Canada Music Ltd.**  
135 Milner Avenue, Toronto, Ontario, M1S 3R1, Canada  
Tel: 1-416-298-1311

**Yamaha Music (Asia) Private Limited**  
Blk 202 Hougang St 21 #02-00, Singapore 530202  
Tel: 65-6747-4374

**Yamaha Music (Malaysia) Sdn. Bhd.**  
No.8 Jalan Perbandaran, Kelana Jaya, 47301 Petaling Jaya, Selangor, Malaysia  
Tel: 60-3-7803-0900

**P.T. Yamaha Musik Indonesia (Distributor)**  
Yamaha Music Center Bldg., Jl. Jend. Gatoto Subroto Kav. 4, Jakarta 12930, Indonesia  
Tel: 62-21-520-2579

**Yamaha Music India Pvt. Ltd.**  
Spazedge Building, Ground Floor, Tower-A, Sector-47, Gurgaon-Sohna Road, Gurgaon -122002, Haryana, India  
Tel: 91-124-4853300

**Siam Music Yamaha Co., Ltd.**  
Siam Motors Building, 891/1 Rama 1 Rd., Wangmai, Pathumwan, Bangkok, 10330 Thailand  
Tel: 66-2-215-2626-39

**Yamaha de México, S.A. de C.V.**  
Eje 5 Ote. Javier Rojo Gomez 1149, Iztapalapa, D.F., México  
Tel: 52-55-5804-0600

**Yamaha Music Latin America, S.A.**  
Torre Banco General Piso 7, Marbella Calle 47 y Aquilino de la Guardia, Ciudad de Panamá, Panamá  
Tel: 507-269-5311

## Bluetooth

- *Bluetooth* es una tecnología para la comunicación inalámbrica entre dispositivos situados en un área de unos 10 metros que emplean la banda de frecuencia de 2,4 GHz, una banda que puede usarse sin licencia.
- *Bluetooth* es una marca comercial registrada de *Bluetooth SIG* y Yamaha la usa según un acuerdo de licencia.

## Gestión de las comunicaciones Bluetooth

- La banda de 2,4 GHz usada por dispositivos compatibles con *Bluetooth* es una banda de radio compartida por muchos equipos diferentes. Aunque los dispositivos compatibles con *Bluetooth* usan una tecnología que minimiza la influencia de otros componentes que usan la misma banda de radio, tal influencia puede reducir la velocidad o la distancia de comunicación y, en algunos casos, puede incluso interrumpir las comunicaciones.
- La velocidad de transferencia de las señales y la distancia a la que se puede realizar la comunicación cambia según la distancia entre los dispositivos de comunicación, la presencia de obstáculos, las condiciones de las ondas de radio y el tipo del equipo.
- Yamaha no garantiza todas las conexiones inalámbricas entre esta unidad y dispositivos compatibles con la función *Bluetooth*.

