

**DVD HOME THEATER SOUND SYSTEM
SYSTEME HOME CINEMA DVD**

DVX-S120

DVD RECEIVER / AMPLI-TUNER DVD

DVR-S120

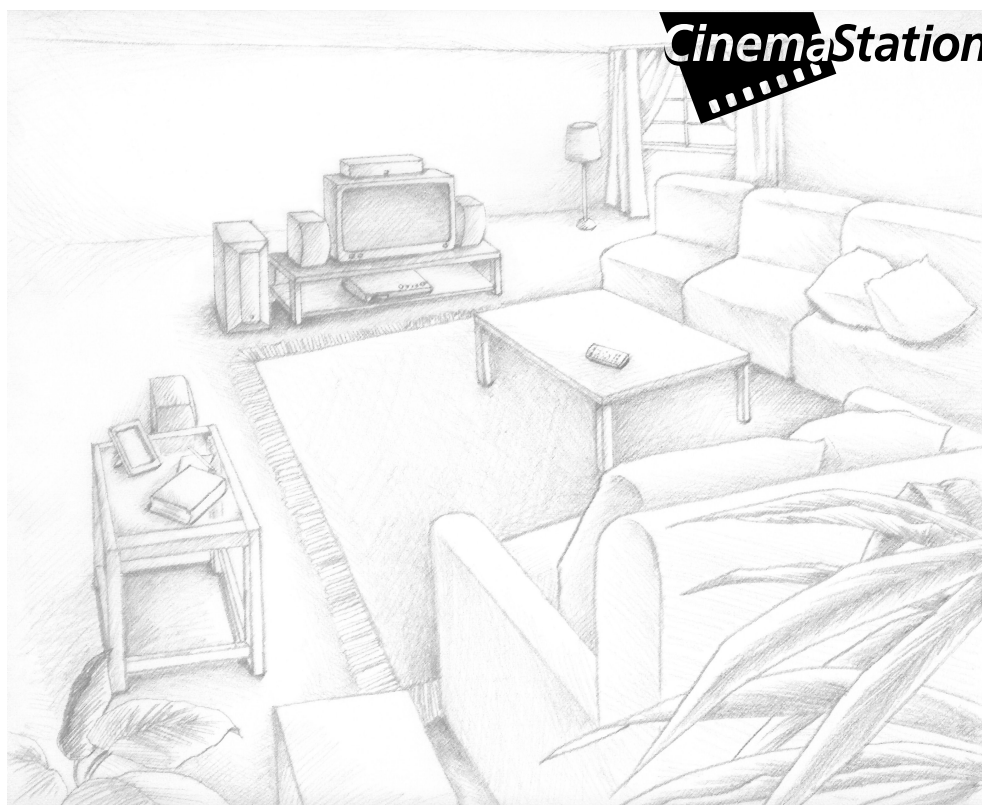

**OWNER'S MANUAL
MODE D'EMPLOI
BEDIENUNGSANLEITUNG**

CAUTION: READ THIS BEFORE OPERATING YOUR UNIT.

- 1 To assure the finest performance, please read this manual carefully. Keep it in a safe place for future reference.
- 2 Install this sound system in a well ventilated, cool, dry, clean place with at least 10 cm on the top, 10 cm on the left and right, and 10 cm at the back of DVR-S120, and 20 cm on the top, 20 cm on the left and right, and 20 cm at the back of NX-SW120 — away from direct sunlight, heat sources, vibration, dust, moisture, and/or cold.
- 3 Locate this unit away from other electrical appliances, motors, or transformers to avoid humming sounds.
- 4 Do not expose this unit to sudden temperature changes from cold to hot, and do not locate this unit in a environment with high humidity (i.e. a room with a humidifier) to prevent condensation inside this unit, which may cause an electrical shock, fire, damage to this unit, and/or personal injury.
- 5 Avoid installing this unit where foreign object may fall onto this unit and/or this unit may be exposed to liquid dripping or splashing. On the top of this unit, do not place:
 - Other components, as they may cause damage and/or discoloration on the surface of this unit.
 - Burning objects (i.e. candles), as they may cause fire, damage to this unit, and/or personal injury.
 - Containers with liquid in them, as they may fall and liquid may cause electrical shock to the user and/or damage to this unit.
- 6 Do not cover this unit with a newspaper, tablecloth, curtain, etc. in order not to obstruct heat radiation. If the temperature inside this unit rises, it may cause fire, damage to this unit, and/or personal injury.
- 7 Do not plug in this unit to a wall outlet until all connections are complete.
- 8 Do not operate this unit upside-down. It may overheat, possibly causing damage.
- 9 Do not use force on switches, knobs and/or cords.
- 10 When disconnecting the power cord from the wall outlet, grasp the plug; do not pull the cord.
- 11 Do not clean this unit with chemical solvents; this might damage the finish. Use a clean, dry cloth.
- 12 Only voltage specified on this unit must be used. Using this unit with a higher voltage than specified is dangerous and may cause fire, damage to this unit, and/or personal injury. YAMAHA will not be held responsible for any damage resulting from use of this unit with a voltage other than specified.
- 13 To prevent damage by lightning, disconnect the power cord from the wall outlet during an electrical storm.
- 14 Do not attempt to modify or fix this unit. Contact qualified YAMAHA service personnel when any service is needed. The cabinet should never be opened for any reasons.
- 15 When not planning to use this unit for long periods of time (i.e. vacation), disconnect the AC power plug from the wall outlet.
- 16 Be sure to read the “Solutions to Common Problems” section on common operating errors before concluding that this unit is faulty.
- 17 Before moving this unit, press STANDBY/ON to set this unit in standby mode, and disconnect the AC power plug from the wall outlet.
- 18 Do not place much pressure against the Subwoofer net. It may break the net or the unit may fall, resulting in injury.
- 19 Do not place anything fragile beside the Subwoofer, as air pressure is produced that may break it, result in malfunction or cause injury.

- 20 Condensation will form when the surrounding temperature changes suddenly. Disconnect the power cord from the outlet, then leave the unit alone.
- 21 When using the unit for a long time, the unit may become warm. Turn the power off, then leave the unit alone for cooling.

DVR-S120

This unit is not disconnected from the AC power source as long as it is connected to the wall outlet, even if this unit itself is turned off. This state is called the standby mode. In this state, this unit is designed to consume a very small quantity of power.

FOR CANADIAN CUSTOMERS

To prevent electric shock, match wide blade of plug to wide slot and fully insert.

This Class B digital apparatus complies with Canadian ICES-003.

DANGER

When this unit is plugged to the wall outlet, do not place your eyes close to the opening of the disc tray and other openings to look into inside.

The laser component in this product is capable of emitting radiation exceeding the limit for Class 1.

DVR-S120

The name plate is located on the bottom of the unit.

WARNING

TO REDUCE THE RISK OF FIRE OR ELECTRIC SHOCK, DO NOT EXPOSE THIS APPLIANCE TO RAIN OR MOISTURE.

■ For U.K. customers

If the socket outlets in the home are not suitable for the plug supplied with this appliance, it should be cut off and an appropriate 3 pin plug fitted. For details, refer to the instructions described below.

Note

- The plug severed from the mains lead must be destroyed, as a plug with bared flexible cord is hazardous if engaged in a live socket outlet.

■ Special Instructions for U.K. Model

IMPORTANT

THE WIRES IN MAINS LEAD ARE COLOURED IN ACCORDANCE WITH THE FOLLOWING CODE:

Blue: NEUTRAL

Brown: LIVE

As the colours of the wires in the mains lead of this apparatus may not correspond with the coloured markings identifying the terminals in your plug, proceed as follows:

The wire which is coloured BLUE must be connected to the terminal which is marked with the letter N or coloured BLACK. The wire which is coloured BROWN must be connected to the terminal which is marked with the letter L or coloured RED. Making sure that neither core is connected to the earth terminal of the three pin plug.

CAUTION

Use of controls or adjustments or performance of procedures other than those specified herein may result in hazardous radiation exposure.

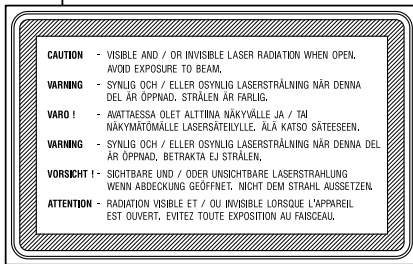
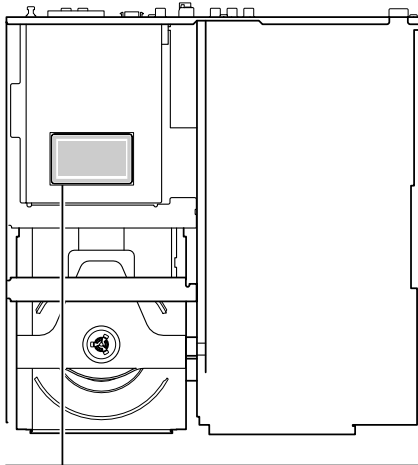

● The name plate is located on the bottom of the unit.

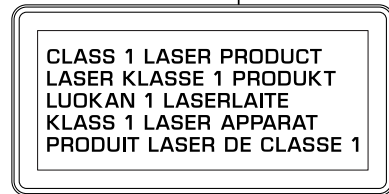
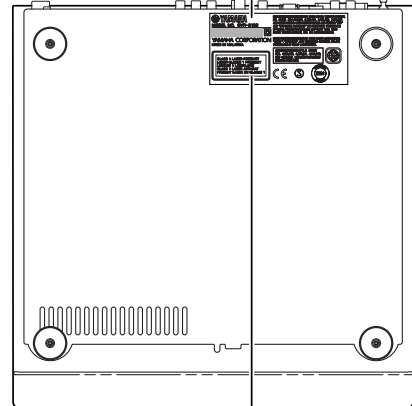
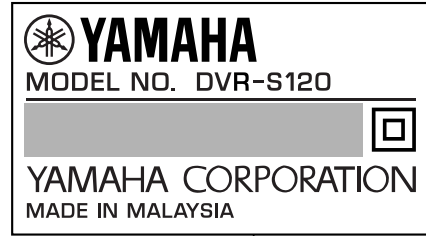

This product is a DVD home theater sound system consisting of the components shown on the table.

Please check to make sure that all of the components listed in the table are included.

Model name	Category	No. of pcs
DVR-S120	DVD receiver	1
NX-S120	Satellite Speaker (for front/surround)	4
NX-C120	Center speaker	1
NX-SW120	Subwoofer	1

NX-SW120

VOLTAGE SELECTOR

(Korea, Asia and General models only)

The **VOLTAGE SELECTOR** on the rear panel of this unit must be set for your local main voltage **BEFORE** plugging into the AC main supply.

Voltages are 110V-120V, 220V-240V AC, 50/60 Hz.

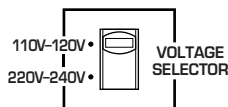

In a few steps, a whole new world of DVD will open up.

Settle into your favorite place
on the sofa and let the show begin.

LET'S GET THINGS READY!

➔Page 6, "Preparation"

Decide on a place for the speakers, perform a few simple connections, and that's all there is to it.

- Connecting Speakers and TV to CinemaStation couldn't be easier.
- Connecting the Speaker Cables with one touch colored connectors.

Come on, let's watch a DVD!

➔Page 10, "Basic Operations"

Transform your room into a home theater in 3 steps.

- Connect Speakers and TV
- ▼
- Play a disc
- ▼
- Select a sound field

- Sound fields to match the movie you are viewing and experience the feeling of being there.
- Progressive scan technology for enjoying high-quality video even on a large screen.

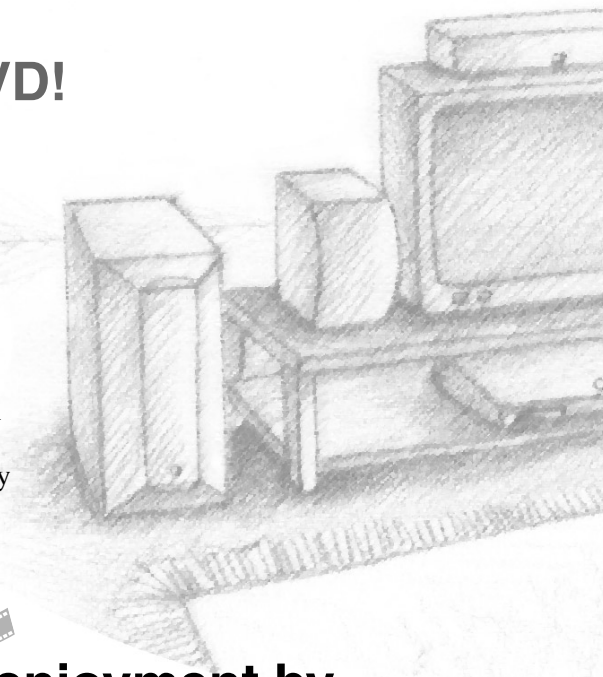

Double and triple your enjoyment by CONNECTING OTHER EQUIPMENT.

➔Page 46, "Using Other Equipment"

- Enhance the feeling of movement with DSP Programs when you play video games.
- Listen to and record CD-R and MiniDisc media.
- View and dub video media.

Enjoy playing **A VARIETY OF DISCS!**

➔Page 28, “Playing Video and Music Discs”

In 3 short steps, play everything from commercial CDs to your own homemade discs.

- Connect Speakers ▼
- Play a disc ▼
- Select a sound field

- Enjoy playing all types of discs including audio and video CDs and MP3 music recorded on CD-Rs.
- Create the sound and ambience to match the music you are listening to, whether it be the excitement of a nightclub or the acoustics of a concert hall.



Let's listen to an **FM/AM BROADCAST!**

➔Page 38, “Listening to the Radio”

In 2 quick steps you can enjoy live radio broadcasts.

- Connect Speakers and Antennas ▼
- Select a channel

- In addition to Auto Tuning, you can use various controls including Auto Preset for FM channels.

It's time to **TAKE YOUR LISTENING EXPERIENCE UP A NOTCH!**

➔Page 53, “Creating the Best Listening Space”

- With the Speakers you can create a sound space to match the listening environment of the room.
- The Matrix 6.1 Decoder provides virtual surround back speakers for experiencing a remarkable acoustic presence.
- SILENT CINEMA provides an incredible listening presence with headphones.

CONTENTS

Basic

Playing back a DVD

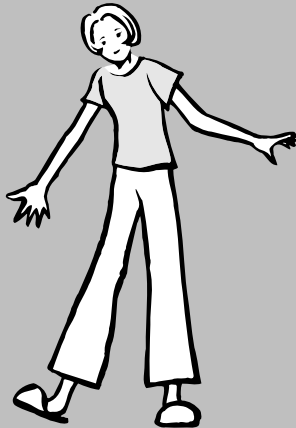

Preparation

- Introduction Page 6
 - About this Manual Page 6
- Supplied Accessories Page 6
- Preparing the Remote Control Page 7
- Preparing the Speakers Page 7
 - Placing the Speakers Page 7
- Connecting the Speakers and TV Page 8

Basic Operations

- Viewing a DVD Page 10
- Useful Features Page 13
 - Selecting the Audio Language Page 13
 - Selecting the Subtitle Language Page 13
 - Moving Forward and Backward Page 13
 - Adjusting the Audio Volume Page 13
 - Pausing Playback Page 13
 - Switching the Viewing Angle Page 14
 - Restarting Playback from the Stop Position (Memory Resume) Page 14
 - Enhancing the Sound Presence Page 15
 - Turning off the Sound Page 15
 - Controlling the DVDs Your Children Can View Page 15
 - Enhancing Video Quality Page 15
 - Answers to Common Problems Page 15

Sound Presence

- Finding the Best DSP Effect Page 16

Advanced



Advanced Features

- Names and Functions of Parts Page 18
 - Top and Front Page 18
 - CinemaStation Display Page 20
- Remote Control Features Page 21
 - Amp Mode Button Names and Functions Page 22
 - DVD/CD Mode Button Names and Functions Page 23
- Using the On Screen Menu Page 24

Selecting the Media Device

- Selecting the Equipment Page 26

Playing Video and Music Discs

- Playback Methods Page 28
 - Selecting a Scene or Tune Page 28
 - Customizing Playback Order (Program Play) Page 31
 - Repeating a Disc or Track (Repeat Play) Page 34
 - Using a Disc Menu Page 36
 - MP3 Playback Features Page 37

Listening to the Radio

- Connecting the Antennas Page 38
 - Connecting the FM Antenna Page 38
 - Connecting the AM Loop Antenna Page 38
- Listening to the Radio Page 39
 - Selecting the Radio Tuner Page 39
 - Selecting Radio Stations Page 39
 - Setting Channels in Advance (Preset) Page 41
 - Selecting a Preset Station (Preset Tuning) Page 43
 - Changing the Order of Preset Stations Page 43
 - Receiving RDS Stations
 - (U.K. and Europe models only) Page 44

Using Other Equipment

- Connecting Video Equipment Page 46
 - Connecting a Game Console or VCR Page 46
 - Operating a VCR Page 48
 - Playing a Video Game or Operating a Video Camera Page 48
 - Dubbing from a Video Camera to a VCR Page 49
- Connecting Audio Equipment Page 50
 - Connecting a CD or MD Recorder Page 50
 - Recording Audio from CinemaStation Page 52

Creating the Best Listening Space

- Placing the Speakers (NX-P120) Page 53
 - Placing the Center Speaker Page 53
 - Placing the Subwoofer Page 53
 - Placing the Front and Surround Speakers Page 54
 - Using Commercially Available Speakers or Cables Page 56
- Adjusting the Speaker Volume Level Page 58
 - Adjusting the Speaker Balance with a Test Tone Page 58
 - Adjusting the Speaker Volume Level During Playback Page 60
- Setting the Speaker Size Page 62
 - Setting the Speaker Mode Page 62

More Information about DSP (Surround) Effects

- Selecting DSP Program Effects Page 64
 - Using Matrix 6.1 Page 64
 - Using All Speakers for CD or Video playback Page 66
 - Using Front Speakers Only for DSP Program (Virtual Cinema DSP) Page 68
 - Using a DSP Program with Headphones (SILENT CINEMA) Page 69
 - Using a DSP Program with Low Volume (Night Listening) Page 70
 - Changing the Delay Time of a DSP Program Page 71
 - Reproducing the Original Dolby and DTS Sound Page 73
 - Reproducing Stereo Sound Page 74

Types of Input Signals

- Types of Input Signals Page 75
 - Checking Sound Information (Input Signal Information Display) Page 75
 - Switching Input Modes Page 77

Additional Features

- Using the Sleep Timer Page 78
- Enjoying High-Quality Video Page 79
- Protecting Your Children
 - from Undesirable Scene Page 80
 - Setting the Password and Parental Control Level Page 80
 - Locking a Disc Page 82

Operating Other Equipment with the CinemaStation Remote Control

- Storing Manufacturer Codes in the Remote Control Page 83
 - Setting the Manufacturer Code Page 83
 - Available Operations Page 84
 - Manufacturer Code List Page 86

Using the SET MENU

- Using the SET MENU Page 88
 - SET MENU List Page 88
 - Navigating the SET MENU Page 89

Using the On Screen Menu

- Using the On Screen Menu Page 92
 - Navigating the On Screen Menu Page 92
 - On Screen Menu Guide Page 94

Appendix

- Solutions to Common Problems Page 96
 - General Problems Page 96
 - Disc Playback Page 99
 - Radio Reception Page 100
 - Remote Control Page 101
- Information Page 102
- Glossary Page 105
- Index Page 107
- Specifications Page 109

Introduction

Your DVD Home Theater Sound System DVX-S120 consists of the following components.

DVD Receiver (DVR-S120) 1 unit	
Speaker Set (NX-P120)	Satellite Speakers (Front, Surround) (NX-S120) 4 units Center Speaker (NX-C120) 1 unit Subwoofer (NX-SW120) 1 unit

Explanations in this Owner's Manual are based on DVX-S120 (DVD Receiver (DVR-S120) and Speaker Set (NX-P120)). If you use speakers other than NX-P120, make sure to set the speaker size and volume level in advance.

→Page 62, "Setting the Speaker Size"

→Page 58, "Adjusting the Speaker Volume Level"

About this Manual

- **Advice** explains additional operating tips that you may find useful.
- **Please...** indicates an operation that you should definitely perform.
- In this manual, operations that can be performed on either the DVD Receiver or Remote Control are explained using the Remote Control.
- In this manual, Remote Control descriptions and illustrations are based on models other than those in the U.K. or Europe. Any exceptions are clearly stated.
- This Owner's Manual was printed before final product development. After printing, some product specifications may change due to operational upgrades and other reasons. In this case, the specifications of the product itself will take precedence over the specifications in this manual.
- In some cases, graphics or terms used may differ slightly from the actual product or packaging to facilitate explanation.

Supplied Accessories

Make sure all of the following accessories are in the box.

DVR-S120

Remote Control

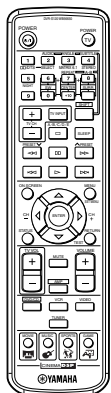

Batteries (2)
(AA, R06, UM-3)

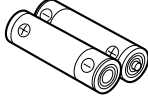

AM Loop Antenna

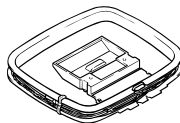

Indoor FM Antenna

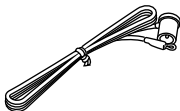

Video Pin Cable

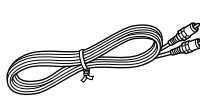

Speaker Cables (Surround: 15 m (2),
Front, Center: 5 m (3))

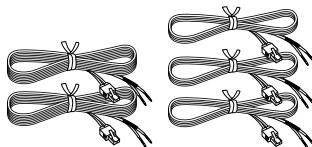

NX-P120: NX-S120, NX-C120, NX-SW120

Subwoofer Cable
(1 pin, 5 m, (1))

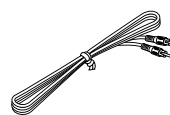

Mounting Brackets (Front,
Surround Speakers (4))

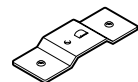

System Control Cable
(5 m (1))

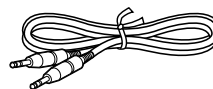

Screws (M4 × 10) (Front,
Surround Speakers (4))



Non-Skid Pads
(Subwoofer, 1 Set (4))

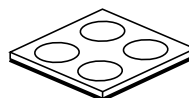

Fasteners (Center (2))



Non-Skid Pads (Front, Surround
Speakers, 2 Sets (16))

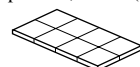

Preparing the Remote Control

Put the batteries in the Remote Control.

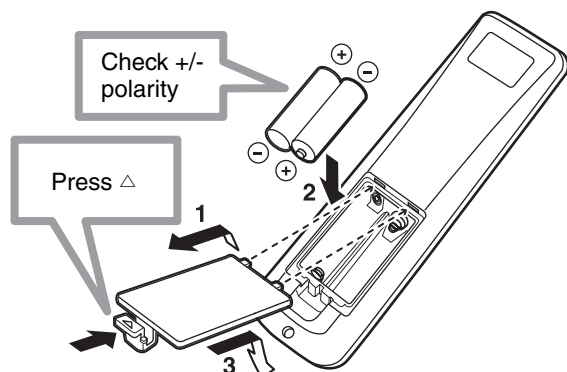

- 1 Press the Δ mark and slide off the back cover.
- 2 Insert the two supplied batteries (AA, R06, UM-3) into the battery compartment.
- 3 Close the back cover.

Preparing the Speakers

The Front Speakers, Surround Speakers, Center Speaker and Subwoofer have special roles based on the type of sound each produces.

- The Front Speakers produce front channel sound (stereo) and sound effects.
- The Surround Speakers produce surround sound and sound effects.
- The Center Speaker produces sound oriented toward the center of the screen such as dialog or vocals.
- The Subwoofer produces bass sounds and the LFE signal contained in Dolby Digital and DTS.

Placing the Speakers

Place the speakers as shown in the diagram below.

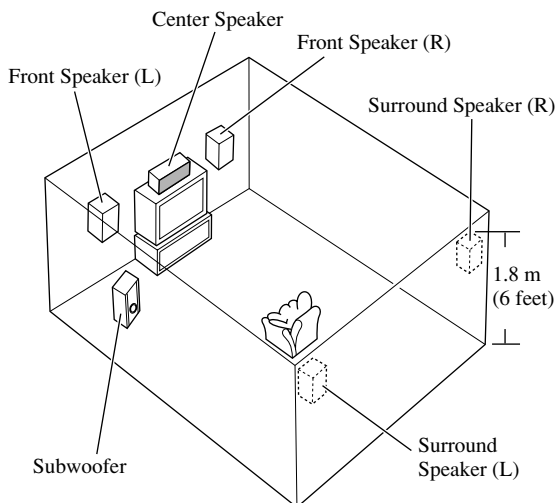

Front Speakers (L, R)

Place the Front Left and Right Speakers an equal distance from the ideal listening position. The distance of each speaker from each side of the video monitor should be the same.

Center Speaker

Align the front face of the center speaker with the front face of your video monitor. Place the speaker as close to the monitor as possible (such as directly over or under the monitor) and centrally between the front speakers.

Surround Speakers (L, R)

Place these speakers behind your listening position, facing slightly inwards, approximately 1.8 m (6 feet) above the floor.

Subwoofer

The position of the Subwoofer is not so critical, because low bass sounds are not highly directional. But it is better to place the Subwoofer near the Front Speakers. Turn it slightly toward the center of the room to reduce wall reflections.

Advice

- You can secure the Center Speaker, Surround Speakers or Subwoofer in place using fasteners or non-skid pads. You can hang the Front and Surround Speakers from the wall or attach them to optional speaker stands.
See page 53, "Placing the Speakers (NX-P120)".

Note

- If the television (monitor) image is distorted, place the speakers away from the television.

Connecting the Speakers and TV

Please ... Connect the power cord after connecting the speakers and TV.

Connect the cable core with the color band near the tip to the + connector. Be careful, if you reverse the cables, the sound will be unnatural.

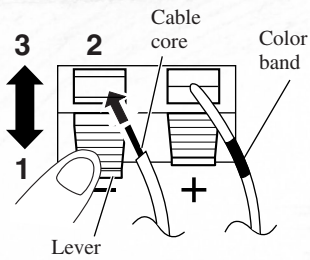

- 1 Press the lever down.
- 2 Insert the speaker cable core into the hole.
- 3 Release the lever and the lever will snap back into place.

Front Right Speaker

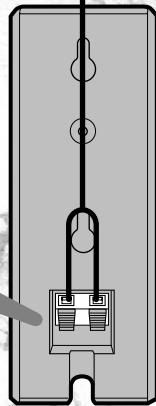

Speaker Cable (Red)

Connect the plug to the jack of the same color. Insert it firmly.
 Red, green, white: Face the tab upwards and insert.
 Gray, blue: Face the tab downwards and insert.

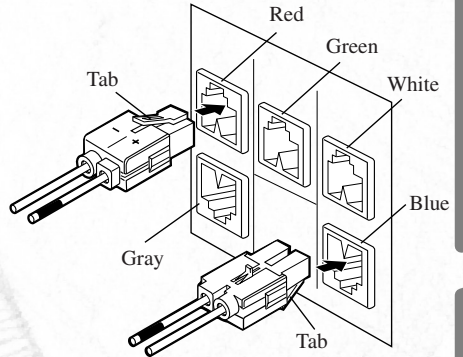

Speaker Cable (Gray)

Surround Right Speaker

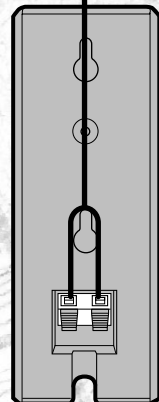

Please ...

- Do not allow the speaker cable cores to touch each other.
- Do not use excessive force when inserting plugs, connectors or jacks as they can be damaged.

CinemaStation

Preparation

TV

Front Left Speaker

Center Speaker

Speaker Cable (Green)

Speaker Cable (White)

Connect the power cord after making all other connections.

Connect to the S-video or Y/Pb/Pr jack on the TV.

Turn off the TV before connecting.

Video Pin Cable

DVD Receiver

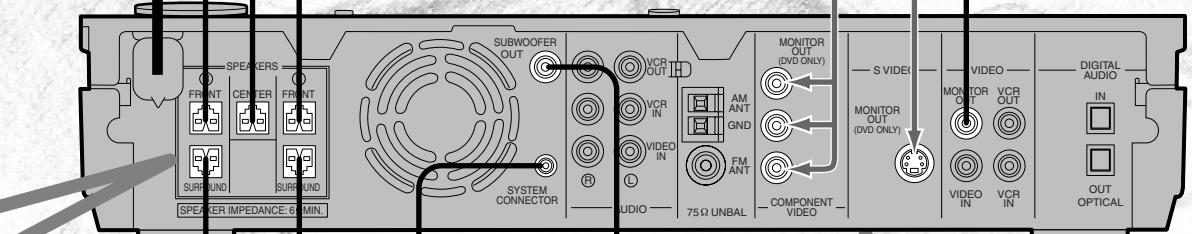

Speaker Cable (Blue)

System Control Cable

Subwoofer Cable

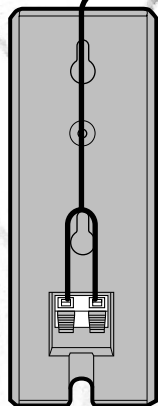

Surround Left Speaker

Connect the power cord after making all other connections.

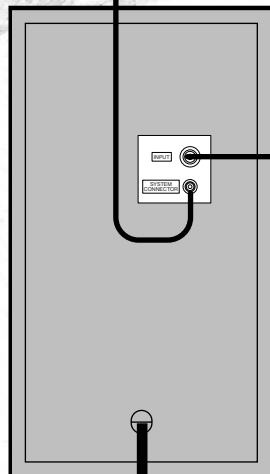

Subwoofer

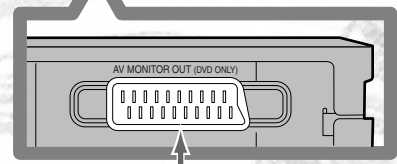

AV MONITOR OUT (U. K. and Europe models only)
 If your monitor has only one jack for video input, you can use CinemaStation's SCART output jack for connecting directly to the monitor. This connection provides the best picture quality. See page 95 when the screen does not appear properly.



Useful tip

Connecting with S-video

Use a commercially available S-video cable to connect the S VIDEO MONITOR OUTPUT to your TV's S-video input.

English

Viewing a DVD

It's time to play a DVD. Select a disc and begin from step 1.

1

Turn on the TV.

Use the TV remote control or power switch.

2

Switch TV Input.

Use the TV remote control or the input switch button on the television.
For example, switch to video input 1 if CinemaStation is connected to video input 1.

3

Press POWER.

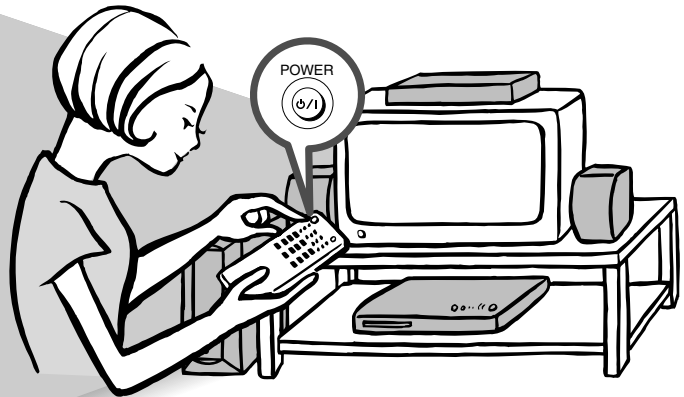
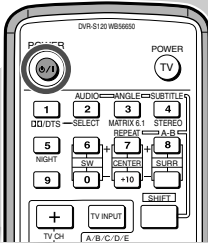

CinemaStation turns on.
The CinemaStation Display lights up.

4

Press on the CinemaStation.

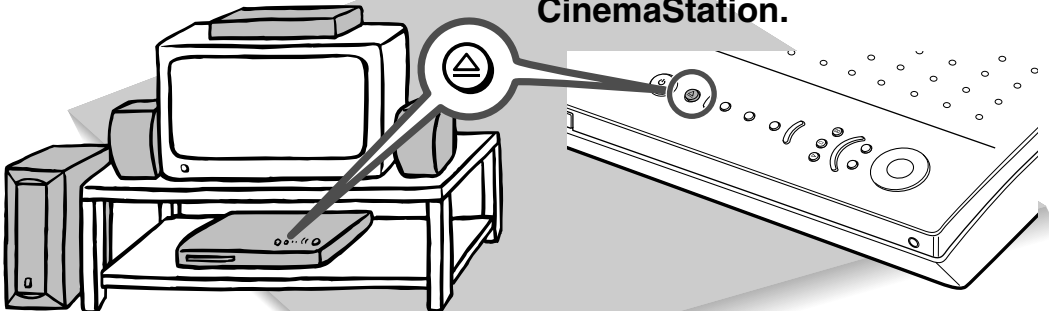

The disc tray slides out.

5

Place a disc in the tray.**Please ...**

- Place the disc with the label side facing up.
- Hold the disc by its edge and hole in the center to avoid touching the surface of the disc.

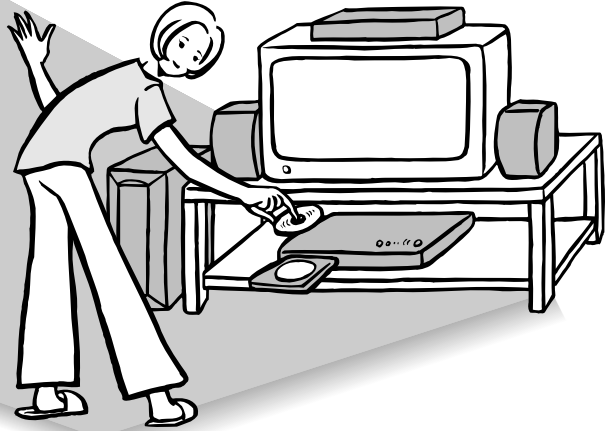

6

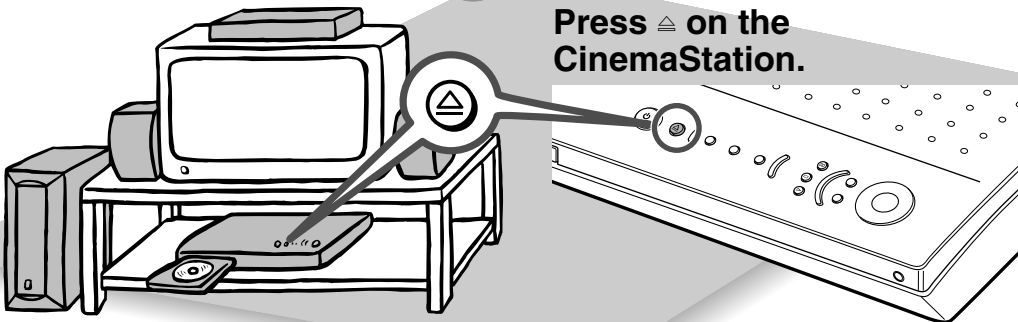
Press Δ on the CinemaStation.

The disc tray slides in.

7

Press DVD/CD.

CinemaStation enters DVD/CD mode.

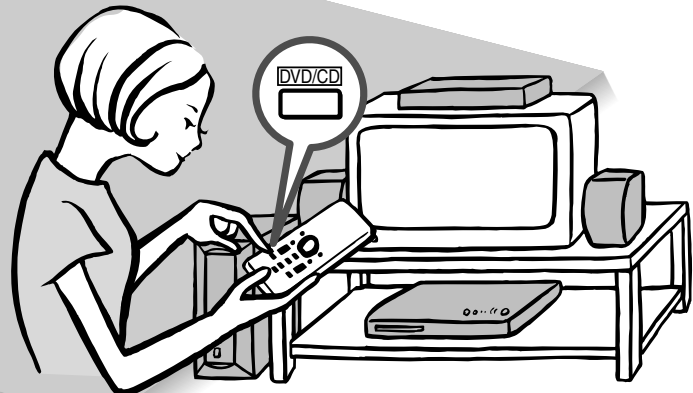

8

Press .

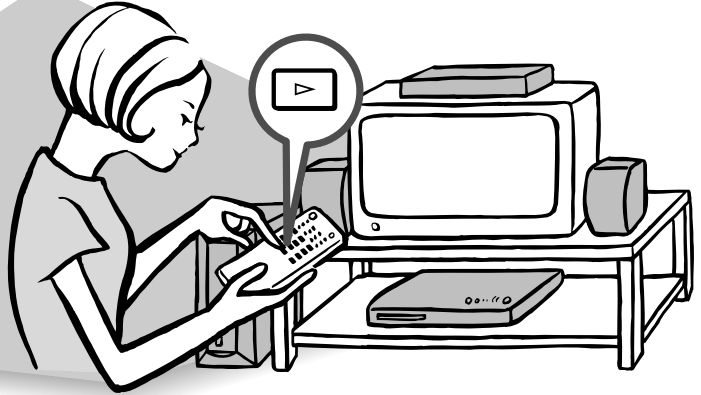
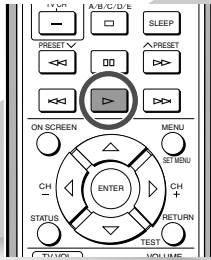

The DVD starts playing.

9

Press  to stop playback.

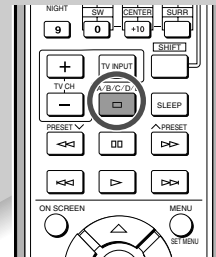
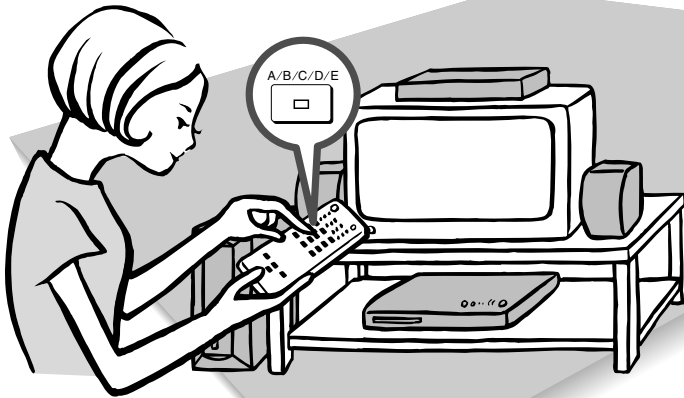

To change discs

Press  on CinemaStation to eject the disc.



Set another disc in the tray and press .

10

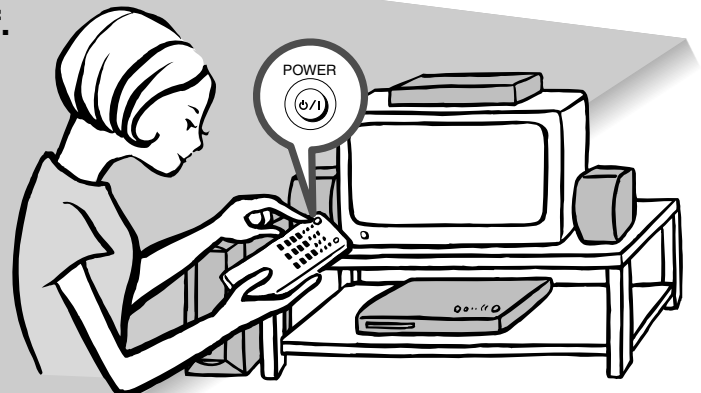
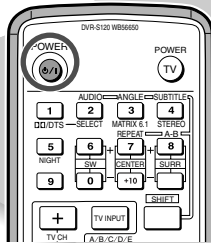
Press **POWER** to turn off.



Eject the disc before turning off the power.

After finished playing, press  on CinemaStation to eject the disc. Then press  once more to close the disc tray.

Useful Features

Selecting the Audio Language

- 1 While holding down SHIFT, press AUDIO.
- 2 While viewing the TV screen, press Δ or ∇ to select the audio language you want.
The audio language changes each time you press AUDIO while holding down SHIFT.

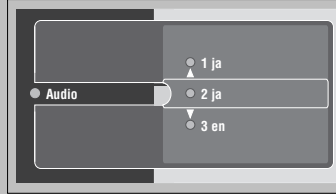

This selection is available when the DVD disc contains multi-language audio.

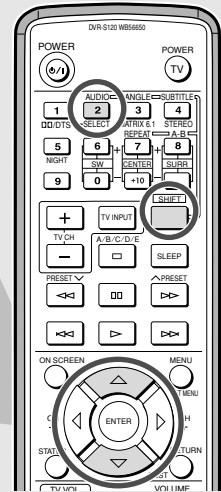

Basic Operations

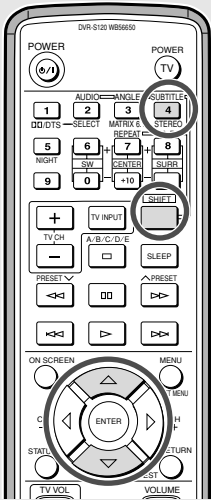

Selecting the Subtitle Language

- 1 While holding down SHIFT, press SUBTITLE.
- 2 While viewing the TV screen, press Δ or ∇ to select the subtitle language you want. Select "None" to turn off the subtitle.
The subtitle language changes each time you press SUBTITLE while holding down SHIFT.

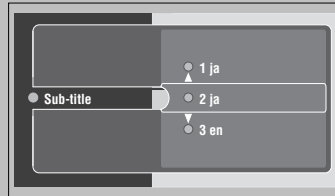

This selection is available when the DVD disc contains multi-language subtitles.

Moving Forward and Backward

- To fast reverse: Press \lll .
- To fast forward: Press \ggg .
- To move to the start of the currently playing or previous chapter: Press \lll .
- To move to the start of the next chapter: Press \ggg .

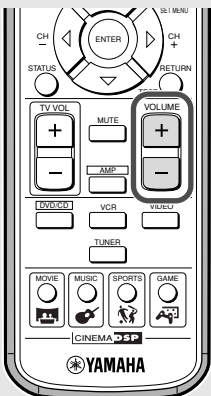
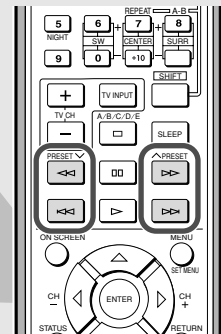

Adjusting the Audio Volume

Press + to increase the volume and - to decrease.

Pausing Playback

Press \square .
To resume playback press \triangleright .

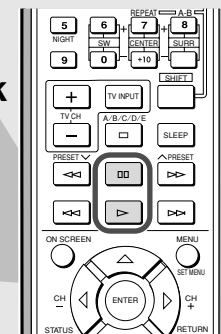

English

Useful Features

Switching the Viewing Angle

While holding down SHIFT, press ANGLE.

The video angle changes each time you press ANGLE while holding down SHIFT.

Advice

- You can change the angle with Δ , ∇ , or Number buttons, instead of ANGLE.

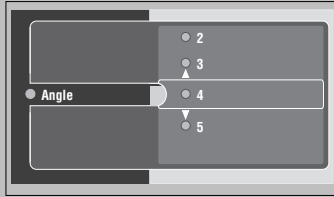

This selection is available when the DVD disc contains multi-angle content.

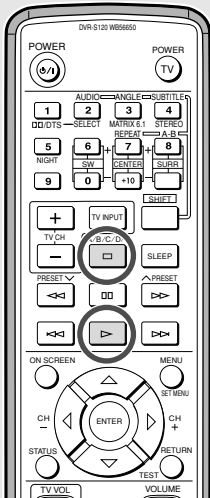
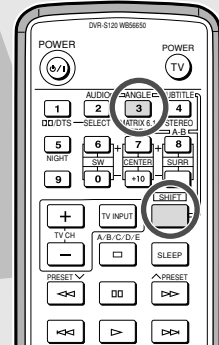

Restarting Playback from the Stop Position (Memory Resume)

Pressing \square during playback enables Memory Resume. CinemaStation memorizes the stop position. Pressing \triangleright starts playing back the disc from the stop position.

Useful Features

Enhancing the Sound Presence

CinemaStation is loaded with a variety of DSP Programs, so you can experience from the raw excitement of a rock concert to the breathtaking space of a cinemagraphic spectacle.
See page 64, "More Information about DSP (Surround) Effects".

Turning off the Sound

Press MUTE on the Remote Control.
Press it again to turn on the sound.

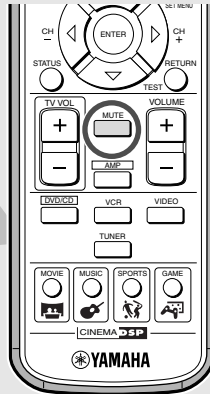

Controlling the DVDs Your Children Can View

You can set the Parental Control level and lock discs.
See page 80, "Protecting Your Children from Undesirable Scene".

Enhancing Video Quality

CinemaStation can use progressive image playback to render the full beauty of DVD video.
You can connect a television that has component video input jacks to CinemaStation's COMPONENT VIDEO jacks and enjoy progressive scan imaging.
See page 79, "Enjoying High-Quality Video".

Answers to Common Problems

I cannot change the audio or subtitle language

The disc may have only one audio and one subtitle language.

No subtitles appear

Check the disc jacket to make sure subtitles are available.

I followed each step correctly but the disc doesn't play.

Some discs have a Disc Menu or DVD Menu.
Your settings may change if you use this type of menu.

Finding the Best DSP Effect

Changing the DSP effect based on listening and viewing content

Select a DSP Program for the movie or music and experience the sound of a movie theater or concert hall. Follow the chart below to select the DSP Program that offers the acoustic qualities you want.

Advice

- Experiment with different sound field effects until you find the DSP Program that you feel best matches your source.
- CinemaStation has other DSP Programs not listed below. See page 64, “**Selecting DSP Program Effects**”.

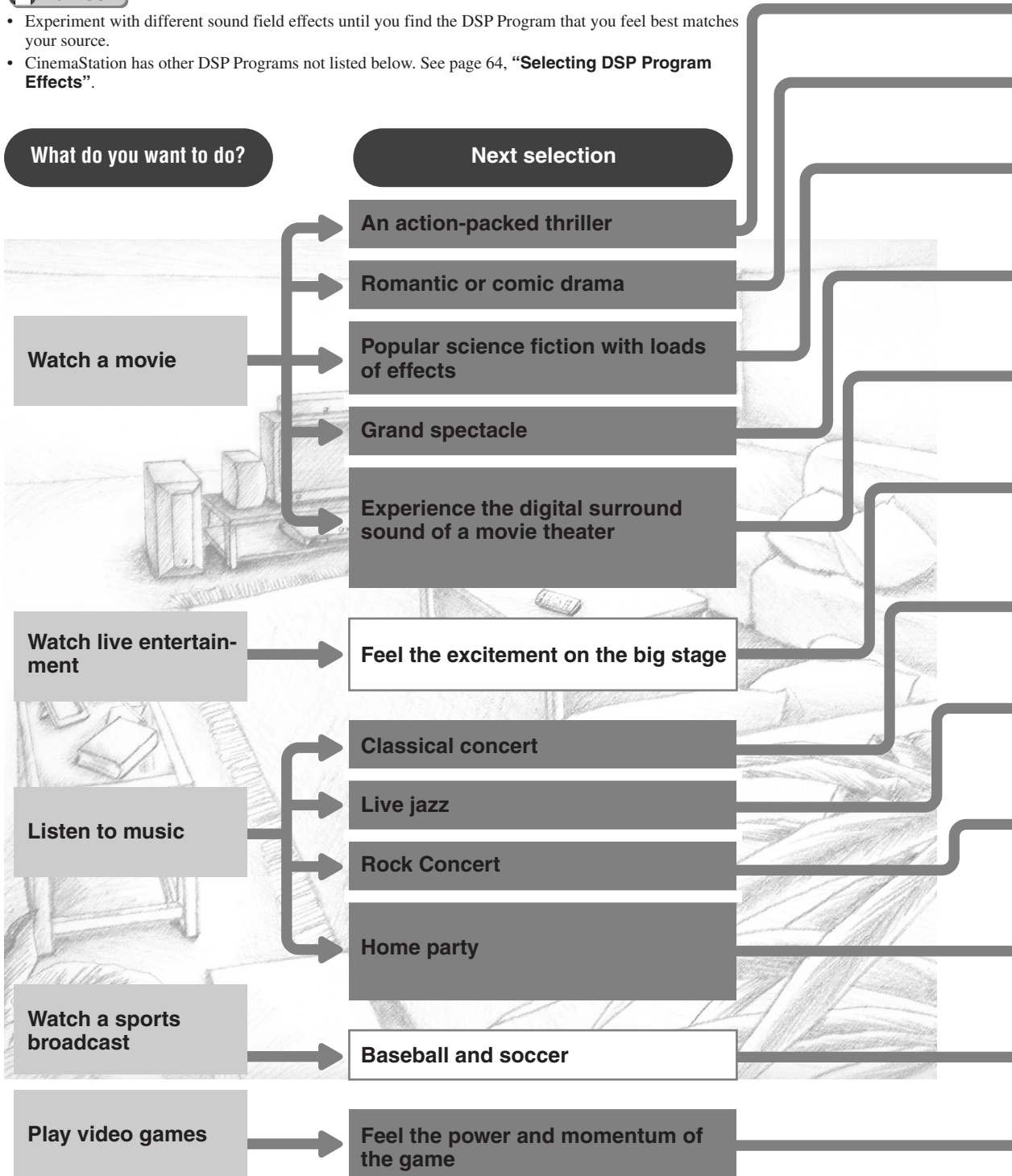

Finding the right DSP Program

Selecting a DSP Program

- Action**
Enhances the stereoscopic effect for a thrilling sense of presence only found in an action movie.
- Drama**
Expresses surround sounds softly so that voice and dialog are clear and crisp.
- Sci-Fi (Science Fiction)**
Fills the space with music and sound that have an eerie sense of reality. Suitable for serious science fiction that has a good story line.
- Spectacle**
Expresses super-wide spaces. Suitable for movies that have a powerful visual impact.
- Theater**
Preserves the power of Dolby or DTS Surround for experiencing the rich acoustical presence of a movie theater.



Remote Control

Press **MOVIE** repeatedly to display DSP Programs.

Action
↓
Drama
↓
Sci-Fi
↓
Spectacle
↓
Theater

- Music Video**
Magnifies the feeling of listening to live rock or jazz in a concert hall. The screen image and sound field space stretch out to the fullest, engulfing you in an atmosphere of excitement.



Remote Control

Press **MUSIC** repeatedly to display DSP Programs.

Music Video
↓
Classic Hall
↓
Jazz Club
↓
Rock Concert
↓
5ch Stereo

- Classic Hall (The Munich Philharmonic Hall)**
Puts you in a front row seat at the Munich Philharmonic Hall, surrounded in calm, voluptuous sound.
- Jazz Club (The Bottom Line)**
Reproduces the acoustics of sitting right in front of the stage at The Bottom Line, a popular New York City jazz club. Experience the lively, realistic throb of a wide stage.
- Rock Concert (The Roxy Theater)**
Recreates the acoustic personality of a nightclub seating for an audience of about 460.
- 5ch Stereo**
Fills the space with sound and allows all listeners to enjoy the same high-quality sound no matter where they are sitting or standing in the room. A DSP Program that is especially suitable for home parties.



Remote Control

Press **SPORTS**.

- Live Sports**
In a live stereo sports broadcast, announcer voices are central, engulfed in the cheers and emotional whirl of the stadium.



Remote Control

Press **GAME**.

- Game**
Gives TV games extra depth and surround. You can enjoy TV games with monaural or stereo sound.



Names and Functions of Parts

Top and Front

Buttons for amplifier and disc operations

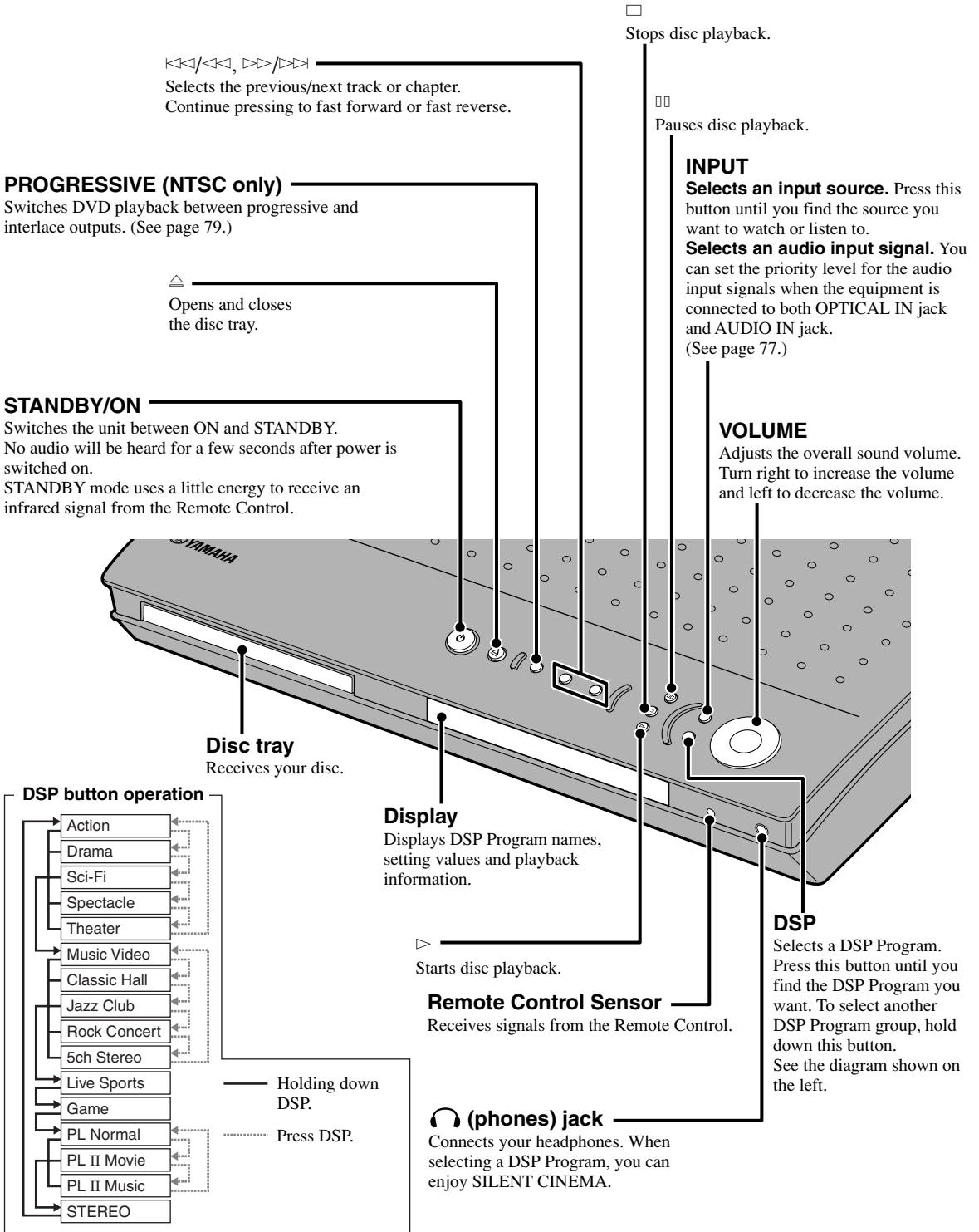

Buttons for tuner operations

Press INPUT on CinemaStation or press TUNER on the Remote Control to select Tuner mode. In Tuner mode, the buttons below function as described.

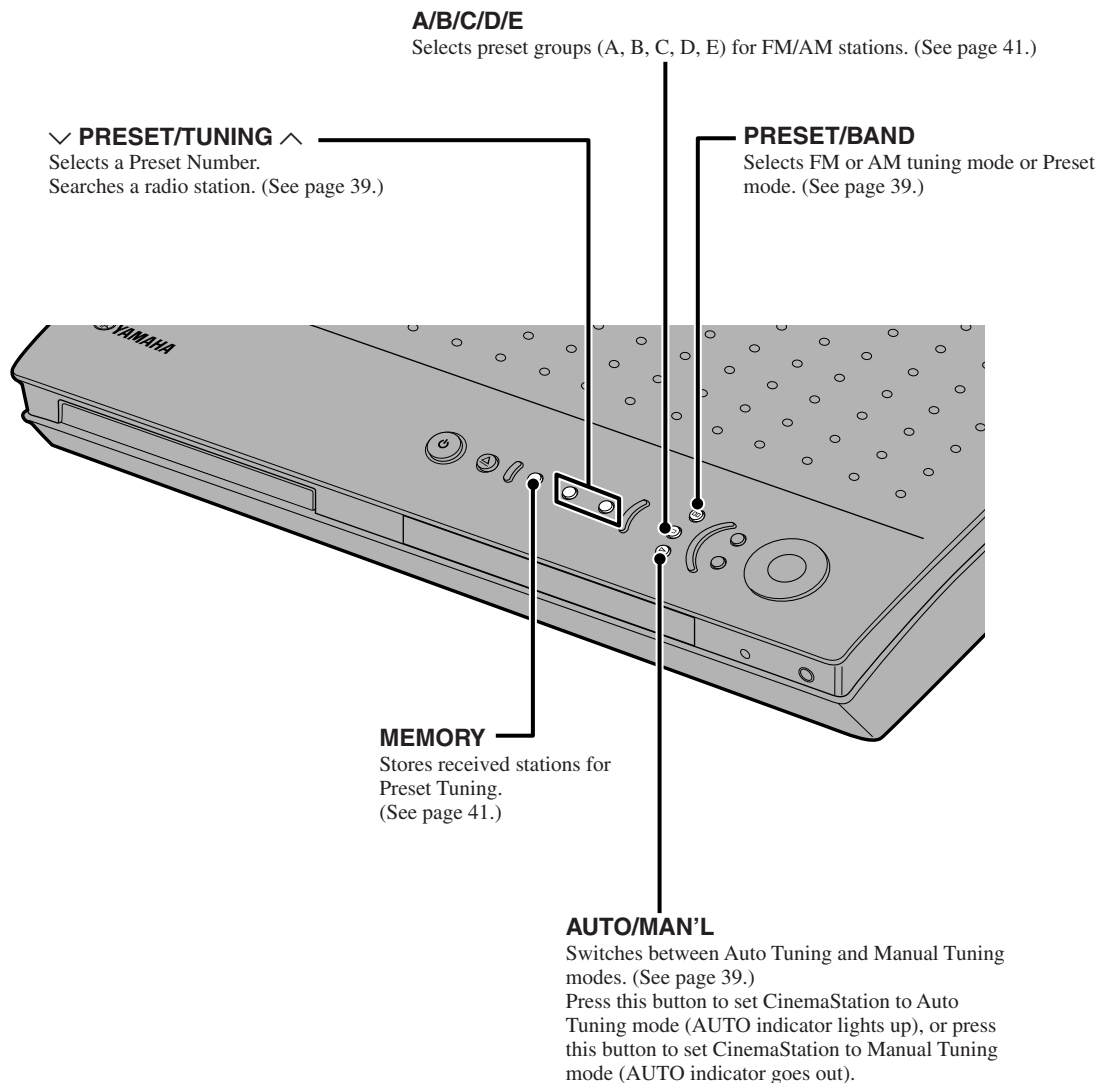

About memory backup

If you disconnect the power cord from the outlet, CinemaStation will memorize the settings listed to the right for about a week.
Set them again if those settings are erased after a week.

- Volume
- Subwoofer, Center and Surround L/R Speakers output levels (See page 58.)
- SET MENU options (See page 88.)
- Sleep Timer settings (See page 78.)
- Preset radio stations (See page 41.)
- DSP Program settings
 - Delay Time (See page 71.)
 - Dolby Pro Logic II Music settings (See page 67.)

CinemaStation Display

PROGRESSIVE

Lights up when PROGRESSIVE is activated.

DSP

Lights up when a DSP sound field program is selected.

VIRTUAL

Lights up when Virtual Cinema DSP is enabled.

SLEEP

Lights up when using the Sleep Timer.

Decoder indicator

Lights up when an internal decoder is working.

DSP Program indicator

Lights up when a DSP Program is selected.

SILENT CINEMA indicator

Lights up when using a DSP Program with headphones for SILENT CINEMA.

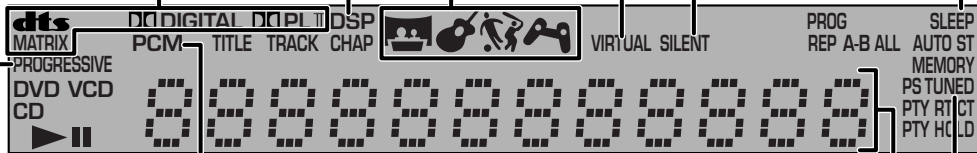

PCM

Lights up when playing PCM signal such as CDs.

Main Display

Shows Input Source and DSP Program names, Radio Station Frequency, Preset Numbers and other info. Shows chapter or track number, elapsed time and other info during disc playback.

TUNED

Lights up when receiving an FM/AM broadcast.

Program, Repeat indicator

PROG: Lights up during Program Play.

REP: Lights up during Repeat Play for whole disc, chapter and track.

REP ALL: Lights up during Repeat Play for whole disc.

REP A-B: Lights up during A-B Repeat.

ST

Lights up when receiving a strong FM radio signal in Auto Tuning or Auto Preset mode.

Disc indicator

DVD: Lights up while a DVD disc is set in the disc tray.

VCD: Lights up while a VCD disc is set in the disc tray.

CD: Lights up while a music CD disc is set in the disc tray.

AUTO

Lights up when using Auto Tuning or Auto Preset in Tuning mode.



Stop (Pause) indicator

Lights up when stopping or pausing disc playback.

Title, Track, Chapter indicator

TITLE: Lights up when showing the title.

TRACK: Lights up when showing the track.

CHAP: Lights up when showing the chapter.

MEMORY

Blinks when memorizing (presetting) an FM/AM radio station.

Playback indicator

Lights up during disc playback.

RDS indicator (U. K. and Europe models only)

Lights up when receiving an RDS signal. In PTY SEEK mode the PTY HOLD indicator lights up.

Remote Control Features

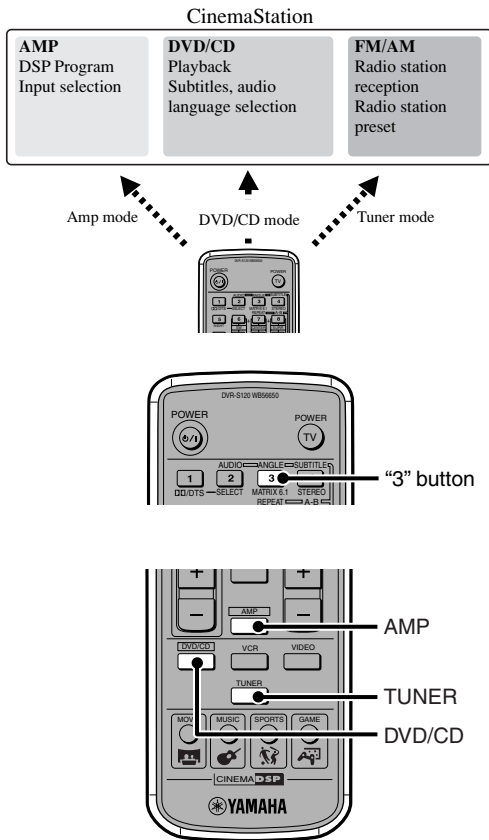

As shown on the left, CinemaStation is composed of three main parts. Remote Control button operations change depending on the mode, so it is possible to control all Amplifier, DVD/CD and Tuner functions with a single remote unit.

For example, in Amp mode the “3” button is used to select Matrix 6.1, but in DVD/CD mode, it functions as a numerical button that specifies time, track and other numbers.

The Remote Control can also operate a television or VCR connected to CinemaStation. However, it is first necessary to enter the manufacturer code for the equipment in the Remote Control’s memory. See page 83, “**Storing Manufacturer Codes in the Remote Control**”.

To switch modes, follow the steps below.

- **Amp mode:** Press AMP.
 - **DVD/CD mode:** Press DVD/CD. See page 23, “**DVD/CD Mode Button Names and Functions**”.
 - **Tuner mode:** Press TUNER.
- For details on Tuner operations, see page 39, “**Listening to the Radio**”.

Using the Remote Control

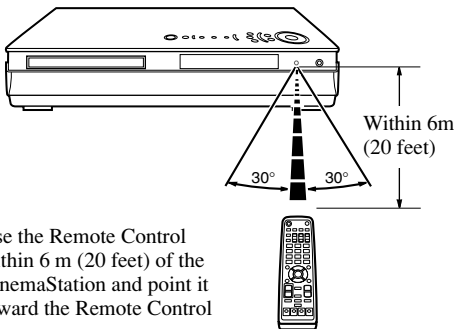

Use the Remote Control within 6 m (20 feet) of the CinemaStation and point it toward the Remote Control Sensor.

Some reminders when using the Remote Control

- Do not spill water or tea, or drop anything on the unit.
- Do not leave the unit in the following places.
 - Near a stove, bath or hot and humid place.
 - In a dusty place.
 - In an extremely cold place.

When the batteries run down, replace them

When the batteries grow old, the effective operation distance decreases considerably. When that happens, replace the batteries with two new ones. Once you take the old batteries out, replace them within two minutes to preserve the memory in the Remote Control.

Note

- Replace worn out batteries as soon as possible.
- Do not use a new battery with one that has been used before.
- Do not use different types of batteries (for example, alkaline with manganese) together. Each type of battery has its own characteristics.
- If a battery starts leaking, dispose of it immediately. Be careful not to let leaking battery acid come into contact with you or your clothing. Before inserting new batteries wipe the compartment clean.

Amp Mode Button Names and Functions

Press AMP before starting operations.

Advice

- The purple color on the Remote Control indicates Amp mode.

DD/DTS, SELECT

Switches between Dolby Digital and DTS decoders. After pressing DD/DTS, repeatedly press SELECT to select a decoder. (See page 73.)

Infrared signal transmitter

Sends an infrared signal to the CinemaStation.

POWER (⏻/⏻)

Switches the CinemaStation between ON and STANDBY.

NIGHT

Sets the CinemaStation to Night Listening mode. (See page 70.)

△, ▽, ◀, ▶

Adjusts the test tone and SET MENU.

MUTE

Turns off the sound. Press again to return to the previous sound volume. This button works in every mode.

AMP

Puts the Remote Control in Amp mode.

Input Selection buttons

Selects a source to operate with the Remote Control. (See page 27.) To operate a VCR, you need to set the manufacturer code for the VCR button.

MATRIX 6.1

Sets the Matrix 6.1 decoder. (See page 64.) In most cases, the Matrix 6.1 decoder works automatically once Dolby Digital Surround EX or DTS ES discs start playing. However, for some disc types, you may have to set the decoder using this button.

STEREO

Switches between normal stereo sound and audio with a sound field effect. (See page 74.) Select STEREO to listen to audio with no sound field effect from the Front L/R Speakers.

Volume level buttons

Adjust speaker volume level. (See page 58.)
SW +/-: Adjusts the Subwoofer volume.
CENTER +/-: Adjusts the Center Speaker volume.
SURR +/-: Adjusts the volume of the Surround Speakers.

SLEEP

Sets the Sleep Timer. (See page 78.)

SET MENU

Enters the SET MENU. (See page 89.)

TEST

Outputs a test tone. (See page 58.)

VOLUME +/-

Adjusts the overall volume level. Press + to increase the volume and - to decrease the volume.

DSP Program buttons

Selects one of four DSP Programs: MOVIE, MUSIC, SPORTS or GAME. (See pages 16 and 17.) The MOVIE and MUSIC groups contain multiple sound field programs. Press the button repeatedly and select the effect you like.



DVD/CD Mode Button Names and Functions

Press DVD/CD before starting operations.

Advice

- The green color on the Remote Control indicates DVD/CD mode.

Number buttons (1-9, 0)

Input numerals for track numbers and others.

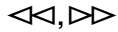

Fast forwards and reverses.

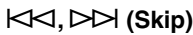

Moves to the start of a disc track.

ON SCREEN

Shows the On Screen Menu on the TV.

STATUS

Shows type of disc, play/stop status, playing time and other info.

DVD/CD

Puts the Remote Control in DVD/CD mode.

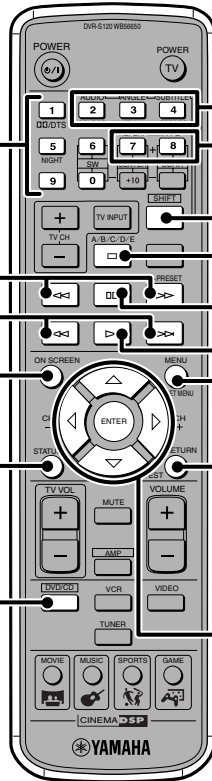

While holding down SHIFT, press a button below to enable the corresponding operation.

- 7 button:** Enables Repeat Play.
- 8 button:** Enables settings for A-B Repeat.
- AUDIO:** Switches the audio language of the DVD video.
- ANGLE:** Switches the angle of the DVD video.
- SUBTITLE:** Switches the subtitle language of the DVD video.

(Stop)

Stops disc playback.

(Pause)

Pauses disc playback.

(Play)

Starts disc playback.

MENU

Shows the Disc Menu on the TV.

RETURN

Returns the Disc Menu to one position before the current screen.

△, ▽, ◀, ▶/ENTER

Adjusts On Screen Menu and other settings.

Using the On Screen Menu

The On Screen Menu includes Preference, Toolbar and Setup. Perform operations using the TV screen.

Preference: You can adjust picture contrast, sharpness and other picture qualities of the DVD or video CD to your liking.

Toolbar: You can use Program Play, Disc Navigation and other handy playback features.

Setup: You can adjust DVD playback controls such as the default subtitle language and screen size.

- 1 Press ON SCREEN.**
The On Screen Menu appears.

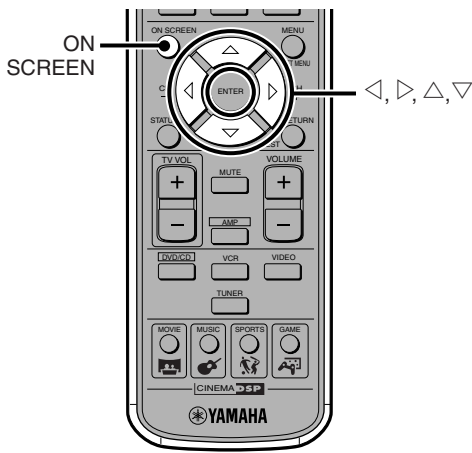

On Screen Menu

Useful functions

- Setting the Status Display
- Adjusting the picture quality such as contrast or brightness
- Using Program Play
- Using zoom and angle view
- Selecting audio and subtitle languages, and learning about the disc structure
- Finding a scene or track to view or listen to
- Using the Parental Control
- Fine-tuning TV screen settings
- Setting default subtitle and audio languages
- Setting Playback Control

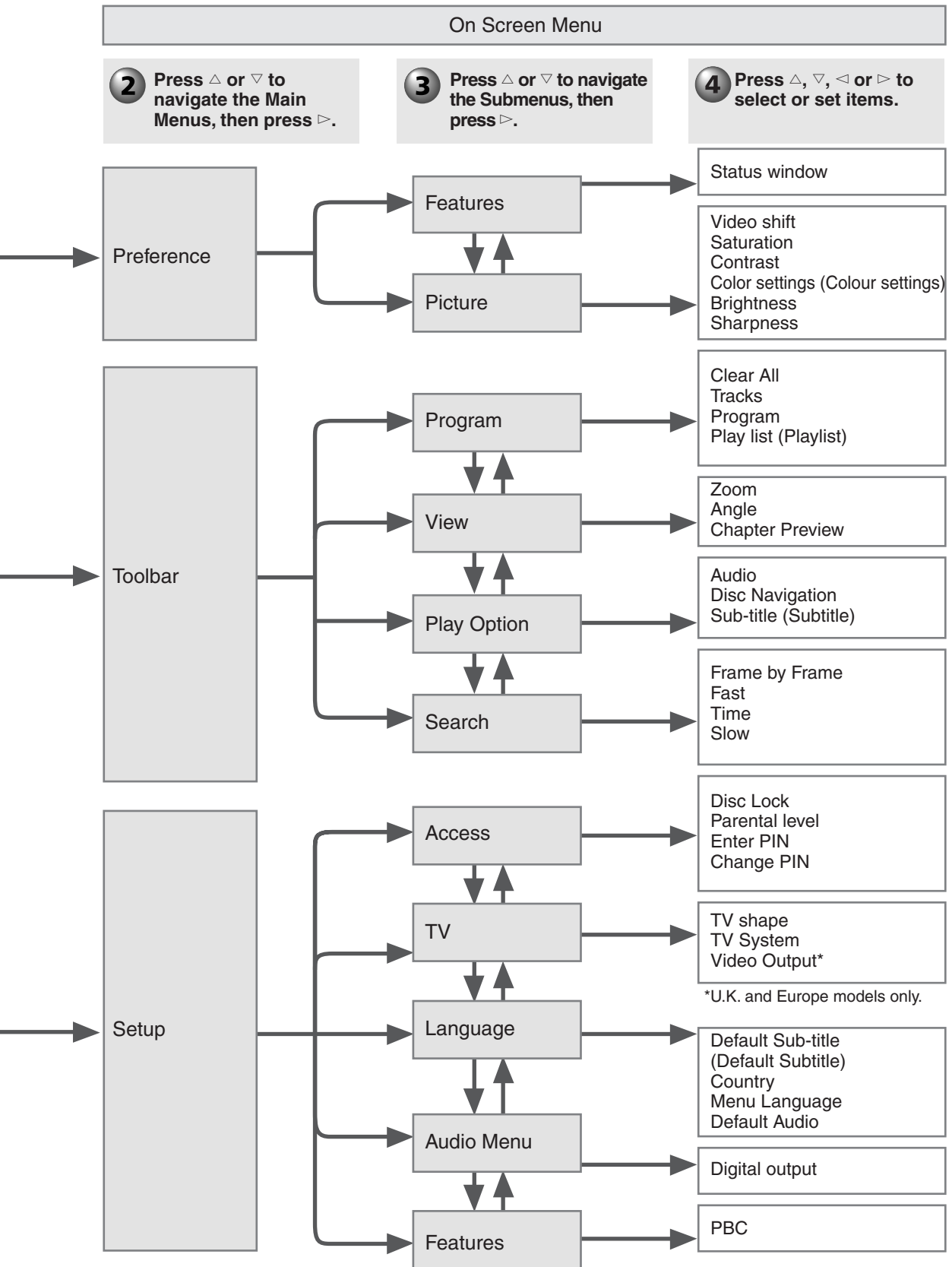

Refer to On Screen Menu Guide on pages 94 and 95.

Selecting the Equipment

CinemaStation provides you with a variety of playback options, including CDs, video discs, music CDs and MP3 discs. You can connect a VCR or video game console and increase your home entertainment possibilities. For connecting the equipment you want, follow the chart below.

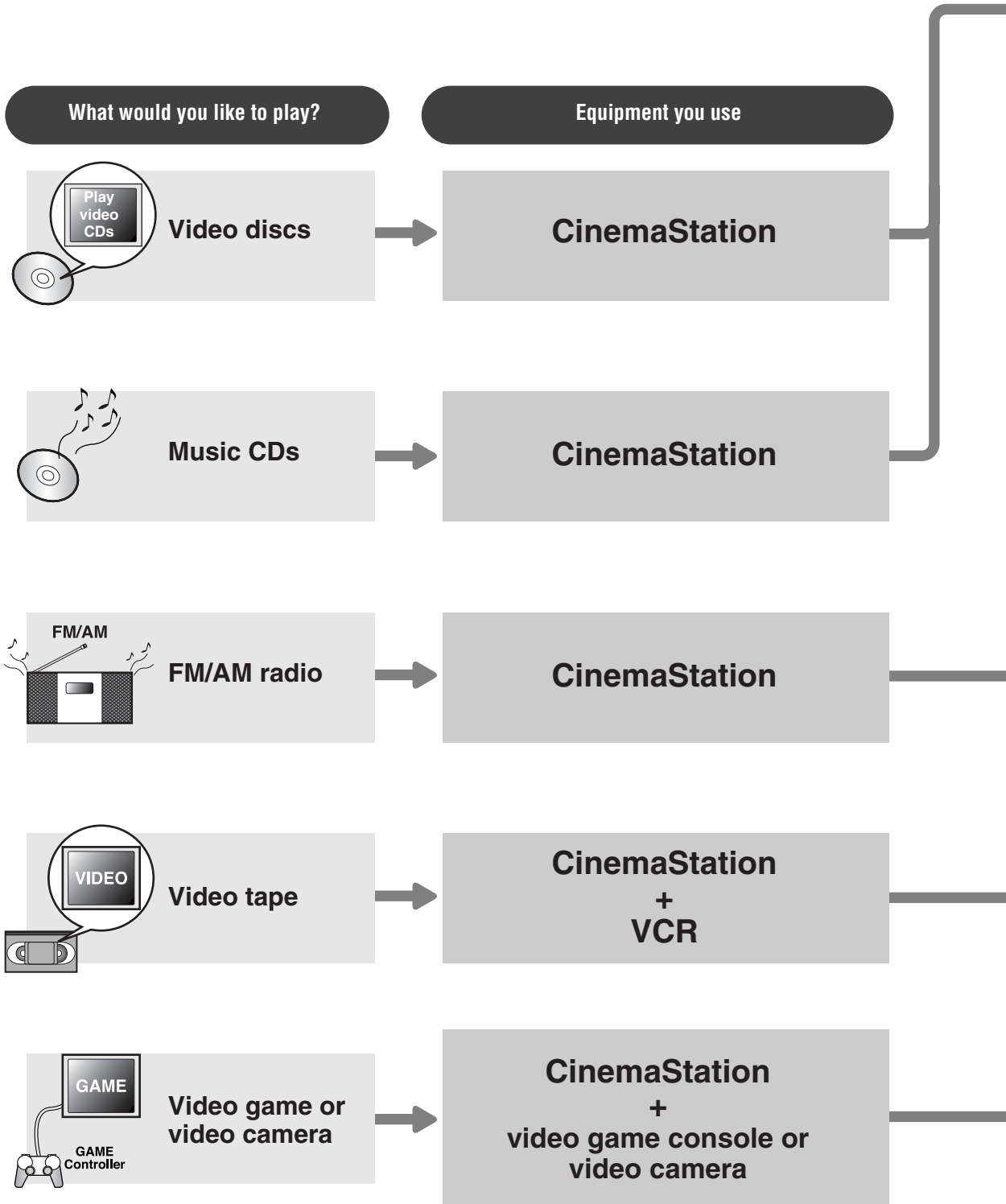

Making the connections

Selecting the equipment

Complete the steps on pages 8 and 9, "Connecting the Speakers and TV".

Press DVD/CD on the Remote Control.

To play a video disc, perform steps 1 to 10 on pages 10 to 12, "Viewing a DVD".
To play a music disc, perform steps 4 to 10 on pages 10 to 12, "Viewing a DVD".

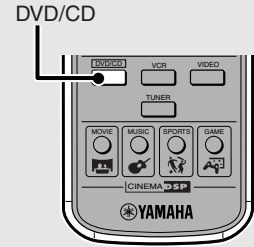

Complete the steps on pages 8 and 9, "Connecting the Speakers and TV". Then connect the indoor FM Antenna and AM Loop Antenna to CinemaStation. See page 38, "Connecting the Antennas".

Press TUNER on the Remote Control.

To tune in your favorite channel, see page 39, "Listening to the Radio".

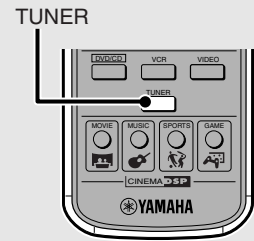

Complete the steps on pages 8 and 9, "Connecting the Speakers and TV". Then connect a VCR to CinemaStation. See page 46, "Connecting Video Equipment".

Press VCR on the Remote Control.

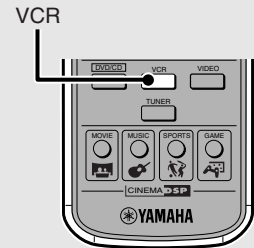

Complete the steps on pages 8 and 9, "Connecting the Speakers and TV". Then connect a game console or video camera to CinemaStation. See page 46, "Connecting Video Equipment".

Press VIDEO on the Remote Control.

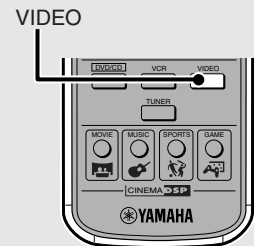

Playback Methods



DVD/CD

CinemaStation provides you with a variety of playback methods, including the ability to select and quickly find a scene or tune.

Start operations after first pressing DVD/CD. CinemaStation enters DVD/CD mode to play a disc.

In this manual, each type of disc has its own mark as shown below.

DVD Video	Video CD	Music CD
DVD-V	VCD	CD

Selecting a Scene or Tune

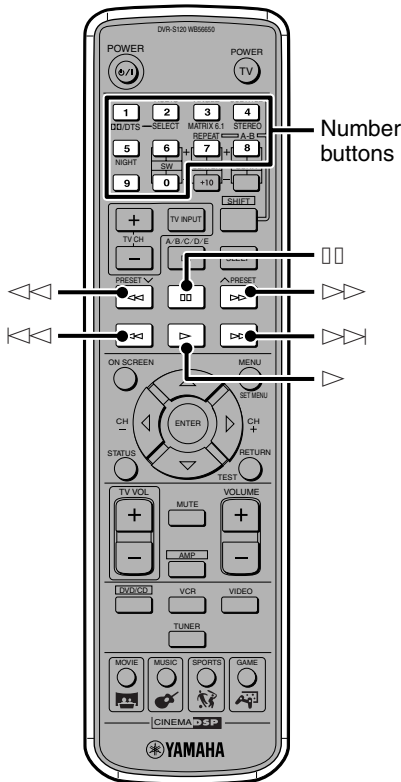

To skip chapters and tracks

To return to the previous chapter or track: Quickly press \lll twice.

When you press \lll only once, playback starts from the beginning of the currently playing chapter or track.

To advance to the next chapter or track: Press \ggg .

To specify a track **VCD** **CD**

Enter the track number with the Number buttons.

For a 1-digit number use buttons 1 to 9. For a 2-digit number, use the buttons 1 to 9 for the second digit place, and buttons 1 to 9 and 0 for the first digit place.

For example:

To select track 17 press the 1 button followed by the 7 button.

To select track 20 press the 2 button followed by the 0 button.

To Fast Forward and Fast Reverse

Perform while playing.

To Fast Reverse: Press \lll .

Each time you press the button, the speed changes (4X, 8X or 32X).

To Fast Forward: Press \ggg .

Each time you press the button, the speed changes (4X, 8X or 32X).

To pause playback

Press $\|\|$ while playing.

Press \triangleright to return to normal playback.

Frame Advance DVD-V VCD

1 Press **⏸** to pause playback.

2 Press **⏩**.

To return to normal play
Press **▶**.

Slow Advance/Reverse DVD-V VCD

1 Press **⏸** to pause playback.

2 To return press **⏪** or to advance press **⏩**.
Each time you press the button, the speed changes (0.125X, 0.25X or 0.5X).

To return to normal play
Press **▶**.

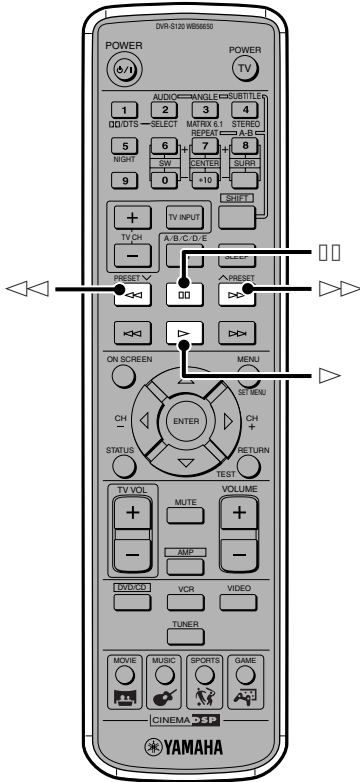

Advice

- You can also use the On Screen Menu to operate Frame Advance, Fast Forward/Reverse and Slow Advance/Reverse. In addition to those, you can use Frame Reverse from the On Screen Menu.
See pages 94 and 95, "On Screen Menu Guide".

Note

- The Skip feature may not work properly when using Playback Control to play a video CD.
- If you use Fast Forward/Reverse while playing a Dolby Digital or DTS disc, the Speakers do not output any sound.
- Slow Reverse is not available for a video CD.

Specify an elapsed time for playback (Time Search)

Perform operations using the TV On Screen Menu.

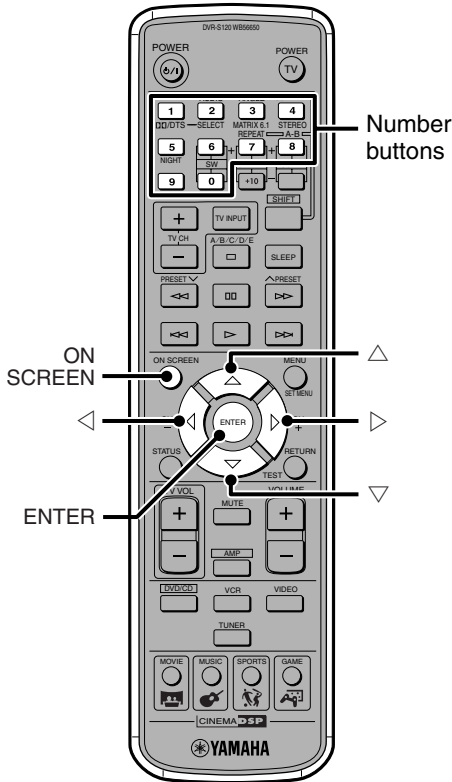

- 1 Press ON SCREEN.**
Make sure that "Toolbar" is selected.



- 2 Press > to select "Play Option".**

- 3 Press > to select "Search".**

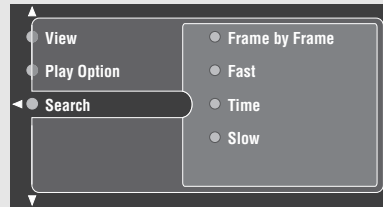

- 4 Press > to select "Time".**



- 5 Press > or < to select 0:00:00 (hour, minute or second) with the cursor. Then enter time with the Number buttons.**
You can specify the time only within the current track or title, not the whole disc.

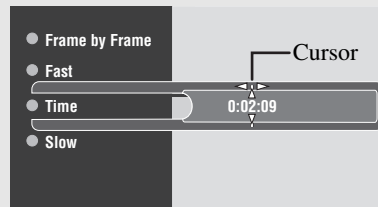

- 6 Press ENTER, then press ON SCREEN to turn off the On Screen Menu.**

When pressing ENTER, playback starts from the time position you specified in step 5.

Customizing Playback Order (Program Play) DVD-V VCD CD

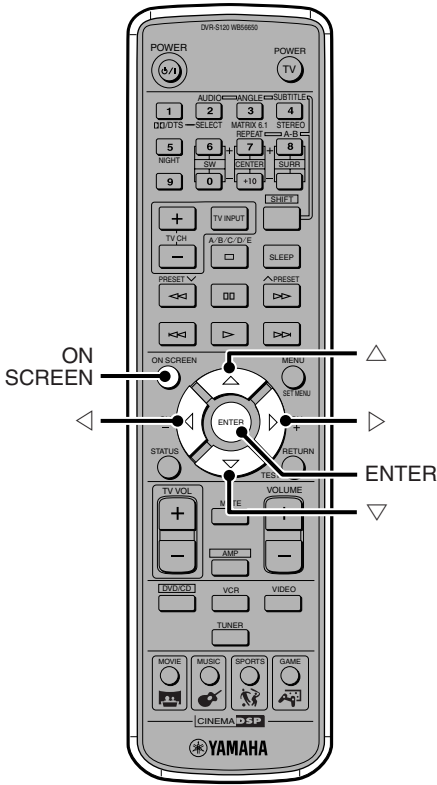

Playback your favorite chapters and tracks in the order you want.

Perform operations using the TV On Screen Menu.

- 1 Press ON SCREEN.**
Make sure that "Toolbar" is selected.



- 2 Press \triangleright , then repeatedly press \triangle to select "Program".**



- 3 Press \triangleright , then press \triangle to select "Tracks". Then press \triangleright .**

Ex. DVD video



Ex. CD



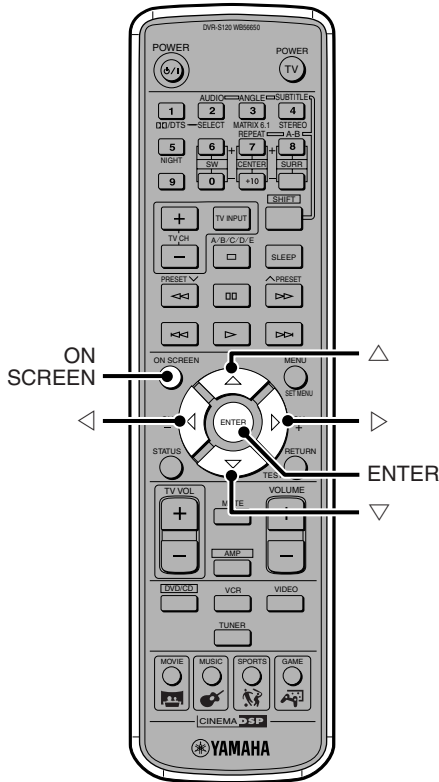

4 Select the chapter or track to add to Program Play.

Ex. DVD video

Press Δ or ∇ to select the title number to add, then press ENTER.

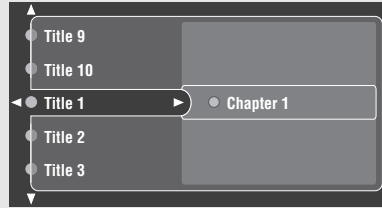

Press Δ or ∇ to select the chapter number to add, then press ENTER.

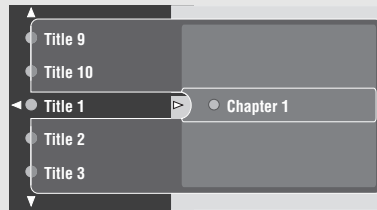

Ex. CD

Press Δ or ∇ to select the track number to add, then press ENTER.

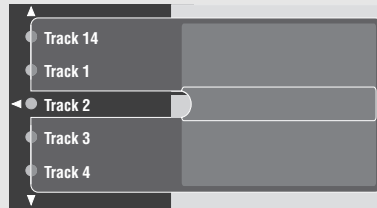

5 Perform step 4 until you add all desired chapters or tracks.

6 Press ON SCREEN to turn off the On Screen Menu.

Program Play starts. Press \triangleright to start Program Play when Program Play does not start.

Advice

- Once Program Play is set, the PROG indicator lights up in the CinemaStation Display.

Note

- Playback Control is not available during Program Play of a video CD.

Check Program Play content

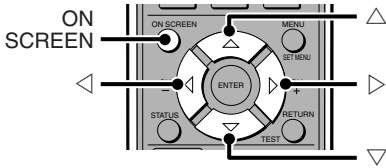

1 Perform steps 1 to 2 in “Customizing Playback Order (Program Play)” on page 31.

2 Press **▷**, then press **▽** to select “Play list” (“Playlist”). Then press **▷**.
The list appears in the specified order.

3 Press **△** or **▽** to scroll through the list.

Turn on/off Program Play

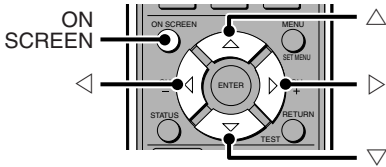

CinemaStation automatically sets Program menu item to “On” after Program Play starts. The setting does not change even if Program Play finishes, so you can restart Program Play by pressing **▷**.

To return to normal playback, select “Off” for Program menu item in the On Screen Menu. Even if you set it to “Off”, the playlist remains in the memory, so you can use the previous play list by setting it to “On”.

1 Perform steps 1 to 2 in “Customizing Playback Order (Program Play)” on page 31.

2 Press **▷** to select “Program”. Then press **▷**.

3 Press **△** or **▽** to select “On” or “Off”.

Delete Program Play

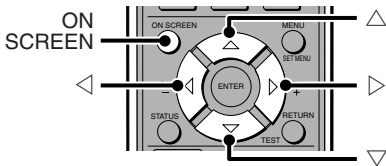

1 Perform steps 1 to 2 in “Customizing Playback Order (Program Play)” on page 31.

2 Press **▷**, then press **△** to select “Clear All”. Then press **▷**.
“Clear” changes to “Cleared”, and all Program Play content is deleted.

Repeating a Disc or Track (Repeat Play) DVD-V VCD CD

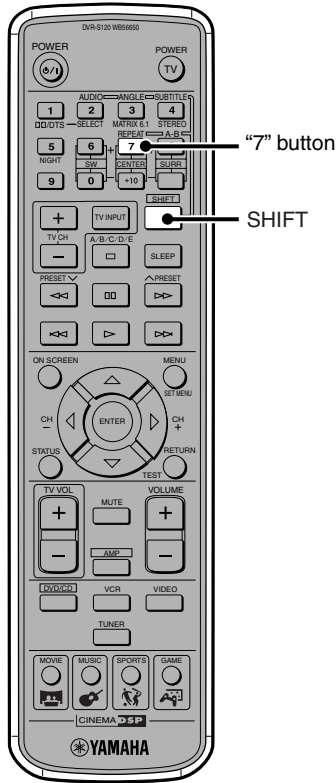

You can repeat a favorite track, chapter or entire disc. You can also repeat Program Play and certain parts you specified as many times as you like.

1 Play back a disc.
To repeat a chapter or track first start playing it. See page 28, “**Selecting a Scene or Tune**”.

2 While holding down SHIFT, press the “7” button to select Repeat mode.
Every time you press the button, the display on the TV screen changes as shown below.

DVD video

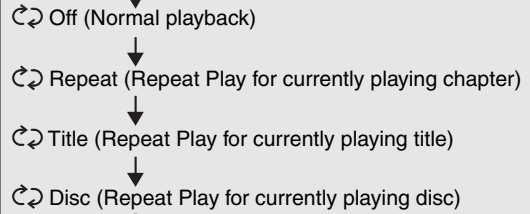

Video CD/CD

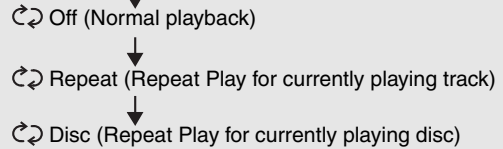

Advice

- Once Repeat Play is selected, the Repeat mode indicator lights up in the CinemaStation Display.
 - REP indicates title, chapter and track repeat
 - REP ALL indicates entire disc repeat

Note

- Repeat Play may not work properly with some DVD video discs.
- Repeat Play will not work during Menu Play of a video CD that is using Playback Control.

Repeat between two points (A-B Repeat) DVD-V VCD CD

Specify the start and end of a favorite segment (points A and B) then playback between those two points as much as you like. You can specify a part within one title or track.

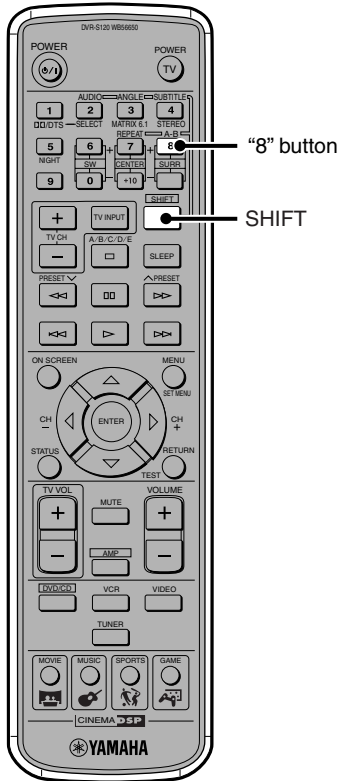

1 Play back a disc.

2 While holding down **SHIFT** at the start position (point A), press the **"8"** button.

“↺ Repeat A” appears on the TV screen.

Advice

- The REP A- indicator lights up in the CinemaStation Display.

3 While holding down **SHIFT** at the end position (point B), press the **"8"** button.

“↺ Repeat A/B” appears on the TV screen. A-B Repeat starts.

Advice

- The REP A-B indicator lights up in the CinemaStation Display.

To return to normal playback

While holding down **SHIFT**, press the **"8"** button.

“↺ A/B Off” appears on the TV screen, and A-B Repeat cancels.

Note

- A-B Repeat may not work properly with some DVD video discs.
- You can use A-B Repeat only within one track or title.

Using a Disc Menu

Many DVDs or video CDs that have Playback Control include an original menu. You can use the menu for skipping to a favorite title or chapter and switching audio or subtitle language.

Navigate a DVD Disc Menu

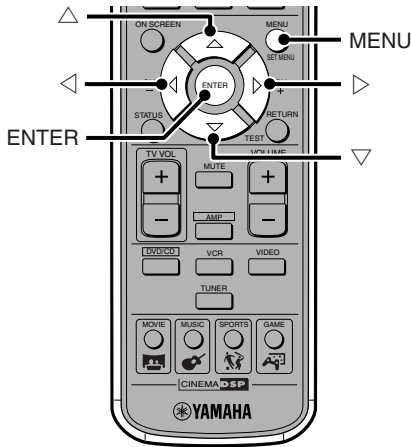

1 Press MENU.
A menu appears on the TV screen.

Advice

- Depending on the disc, a menu may automatically pop up when playback starts.

2 Select items with \triangle , ∇ , \triangleleft , \triangleright and press ENTER.
If operating instructions appear in the menu, follow them and repeat step 2.

Use Video CD Playback Control (PBC) (Menu Play)

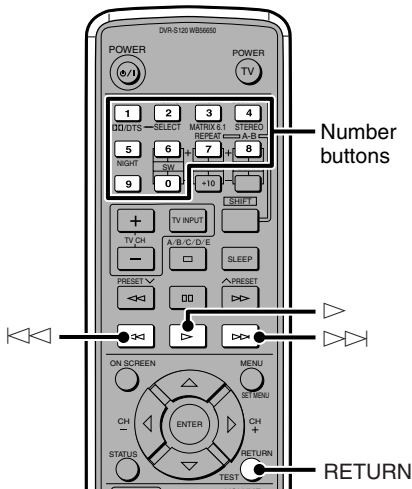

If you play a video CD that includes Playback Control, a menu will appear on the TV screen. From the menu you can select the scenes and information that interest you. In this manual, using the menu screen to play media is called Video CD Menu Play.

- Number buttons: For selecting the desired item.
- RETURN: For returning to the previous screen.
- \triangleright : For playing the selected item.
- ∇ : For moving to the next screen.
- \triangleleft : For returning to the previous screen.

Note

- Playback Control is not available during Program Play.

MP3 Playback Features

You can play MP3 music that was recorded onto a CD-R or CD-RW by a computer.

Advice

- Depending on recording conditions some discs cannot be played.

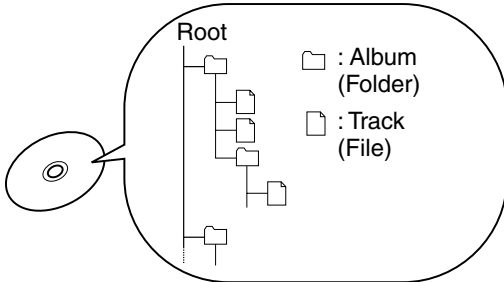

Disc Structure

Since the MP3 format can store several albums on a disc, a folder is assigned to an “Album”, and a file is assigned to a “Track”.

Repeat Play

You can use Track Repeat and Album Repeat to repeat the music. See page 34, “**Repeating a Disc or Track (Repeat Play)**”.

Playback status on the TV screen

You can check the playback status (disc type, now playing/ stopped) along with the total and elapsed playing of the current track on the TV screen.

Advice

- CinemaStation is compatible with a bit rate range of 32, 64, 96, 128, 192 or 256 kbps. CinemaStation is also compatible with variable bit rate encoded MP3 files.
- CinemaStation is compatible with a sampling frequency of 32, 44.1 or 48 kHz.

Note

- In some cases, you may not be able to play tracks in the order they were recorded.

Connecting the Antennas

CinemaStation includes an AM Loop Antenna and indoor FM Antenna. Use the supplied antennas in areas with good radio wave reception. Connect each antenna into its jack properly.

Connecting the FM Antenna

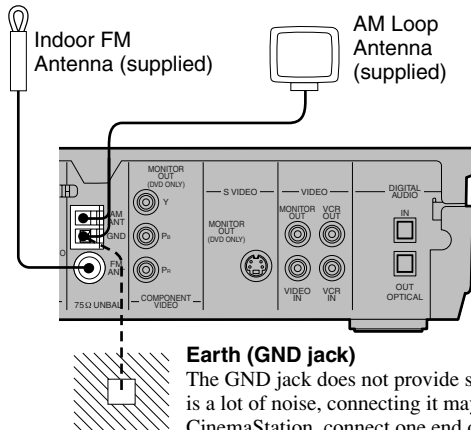

The GND jack does not provide secure grounding. However when there is a lot of noise, connecting it may improve reception. To ground CinemaStation, connect one end of a vinyl coated wire to the GND jack and the other end to a commercially available grounding rod or copper sheet, and bury the rod or sheet in damp earth.

Connect the supplied indoor FM Antenna to the FM ANT jack.

When connecting an outdoor FM antenna

Use the antenna's coaxial cable and a commercially available F-type connector to connect the antenna to the FM ANT jack. For details, ask the shop where you bought the outdoor antenna.

Connecting the AM Loop Antenna

1 Attach the Antenna to its stand.

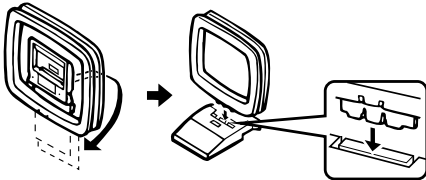

2 Open the AM ANT and GND jack levers to the right. Insert the AM Loop Antenna's cord cores into the AM ANT and GND jacks.

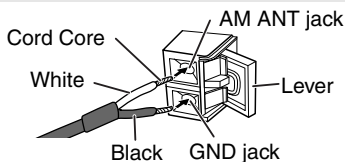

3 Close the lever to fasten the cord.

Pull the cord lightly to make sure it is properly fastened.

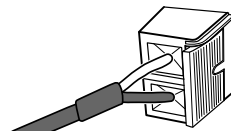

4 Adjust the Antenna left and right and find the best position for reception.



Advice

- The AM Loop Antenna can be detached from its stand and attached to a wall.
- To improve reception, we recommend that you install an outdoor antenna. For details, contact your local Yamaha sound products service center.

Note

- Install the supplied indoor FM Antenna and AM Loop Antenna away from this system.
- Even if you connect an outdoor AM antenna, be sure to still use the AM Loop Antenna.

Listening to the Radio

CinemaStation provides several methods for tuning radio stations to help you find channels as easy as you can.

Selecting the Radio Tuner

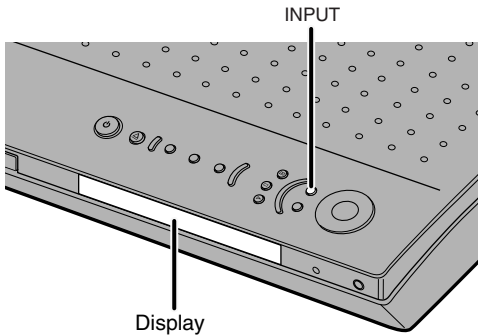

Press INPUT repeatedly on CinemaStation until TUNER appears. The input source changes to Tuner (Radio) and you can listen to AM/FM broadcasts.

Advice

- You can also press TUNER on the Remote Control to change the input source to Tuner.

Selecting Radio Stations

You have two ways to select radio stations, Auto Tuning and Manual Tuning. Auto Tuning is quick and handy to use when radio signal reception is strong.

Select stations automatically (Auto Tuning)

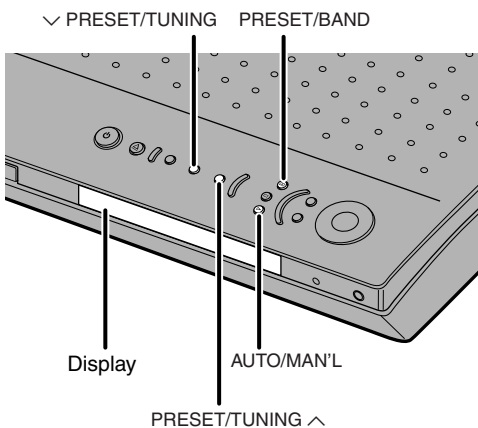

1 Press PRESET/BAND to select either FM or AM.

Each time you press, the mode changes in the order as follows: FM (Tuning mode) → AM (Tuning mode) → (Preset mode) → FM (Tuning mode) → ...

Advice

- If the colon (:) beside the Band indicator goes out, that means CinemaStation is in Tuning mode. Make sure the colon (:) is not lit up.

2 Press AUTO/MAN'L to set CinemaStation to Auto Tuning mode.

When CinemaStation is set to Auto Tuning mode, the AUTO indicator lights up in the CinemaStation Display.

3 Press PRESET/TUNING ^/∨ to select the radio station you want to receive.

Press ^ to search for high-frequency stations or press ∨ to search for low-frequency stations.

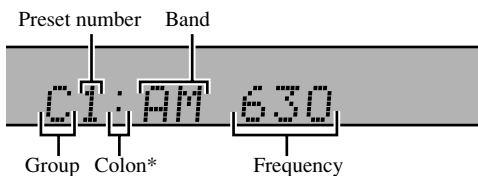

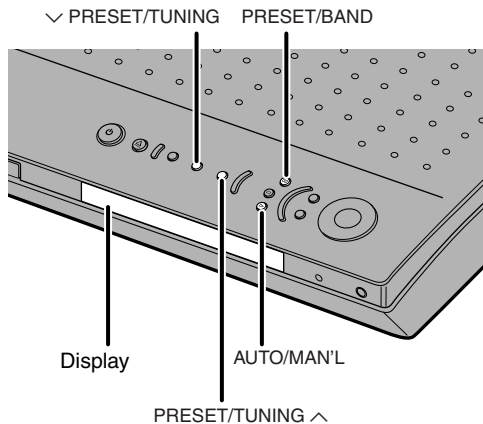

* Goes out in Tuning mode, lights up in Preset mode.

Select your favorite stations by hand (Manual Tuning)



For stations with weak radio signals, tune manually.

- 1** Perform step 1 in “Select stations automatically (Auto Tuning)” on page 39.
- 2** Press **AUTO/MAN'L** to set CinemaStation to Manual Tuning mode.
 When CinemaStation is set to Manual Tuning mode, the AUTO indicator goes out from the CinemaStation Display.
- 3** Press **PRESET/TUNING**   to select the radio station you want to receive.
 Hold down the button to continue the tuning search.

Advice

- If the radio waves are weak and Auto Tuning doesn't work, tune manually (Manual Tuning).
- When Auto Tuning finds a radio station, the TUNED indicator lights up and the frequency appears.
- Manually tuning in to an FM station will automatically change the reception mode to monaural to increase the signal quality.

Setting Channels in Advance (Preset)

Presetting radio stations in memory helps you tune the preset radio stations using a few simple button operations.

Automatically preset FM stations in advance (Auto Preset)

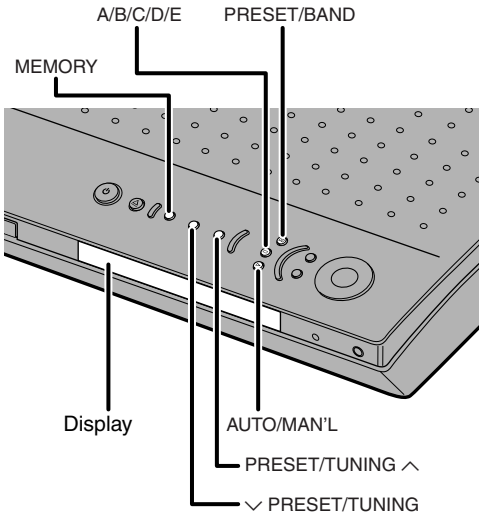

Up to 40 stations (5 Groups × 8 Stations) can be automatically preset.

- 1 Press PRESET/BAND to select FM.**
- 2 Press AUTO/MAN'L to make the AUTO indicator light up.**
- 3 Keep pressing MEMORY down for about 3 seconds.**
The Preset Number, MEMORY and AUTO indicators blink. After a few seconds, Auto Preset starts at the frequency currently displayed toward the higher frequency.
When Auto Preset finishes the frequency of the last radio station memorized appears.

Customizing Auto Preset method

You can specify the Preset Group or number to start tuning. You can also start Auto Tuning at the frequency currently displayed toward either the lower or higher frequency.

- 1 Perform steps 1 and 2 above, in “Automatically preset FM stations in advance (Auto Preset)”.**
- 2 Press MEMORY for about 3 seconds, then press A/B/C/D/E and PRESET/TUNING ^/v to select the Preset Number you want to memorize first.**
Auto Preset will stop when the number memorized reaches 40 radio stations.
- 3 Press PRESET/BAND to turn off the colon (:), then press PRESET/TUNING ^/v.**
When pressing v, Auto Preset starts at the frequency currently displayed toward the lower frequency, and when pressing ^, Auto Preset starts at the frequency currently displayed toward the higher frequency.

Manually preset stations in advance (Manual Preset)

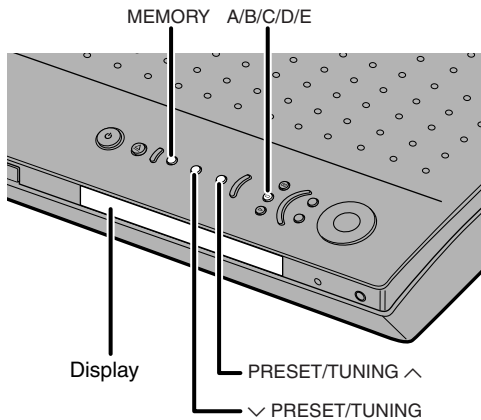

You can manually preset up to 40 radio stations.

- 1 Select radio stations you want to preset. See page 39, “Selecting Radio Stations”.**
The frequency and broadcast band (FM or AM) of the tuned-in station appear in the CinemaStation Display.
- 2 Press MEMORY.**
The MEMORY indicator blinks for about 5 seconds in the CinemaStation Display, which means CinemaStation is ready to preset.
- 3 While the MEMORY indicator is blinking, press A/B/C/D/E to select the Preset Group (A to E).**
The Group appears. Check that the colon (:) beside the band indicator lights up.
- 4 While the MEMORY indicator is blinking, press PRESET/TUNING ^/v to select a Preset Number (1 to 8).**
Press ^ for a larger number and v for a smaller number.
- 5 While the MEMORY indicator is blinking, press MEMORY.**
The selected Preset Group and Number, broadcast band (FM or AM) and frequency appear in the CinemaStation Display.
- 6 Repeat steps 1 to 5 to manually preset other radio stations.**

Advice

- When presetting a radio station, you can set the frequency and reception mode (stereo/monaural) at the same time.
- You can change the order of preset FM radio stations later. See page 43, “**Changing the Order of Preset Stations**”.
- If the number of radio stations that have been preset is less than 40, Auto Preset automatically stops after searching the whole frequency range.

Note

- If a new radio station is preset for a Preset Number, the previously preset station for the Preset Number is deleted.
- In Auto Preset, only FM radio stations with a strong signal are set. To preset radio stations with a weak signal set reception mode to monaural and preset manually.

Selecting a Preset Station (Preset Tuning)

You can tune in a radio station simply by selecting its Preset Number.

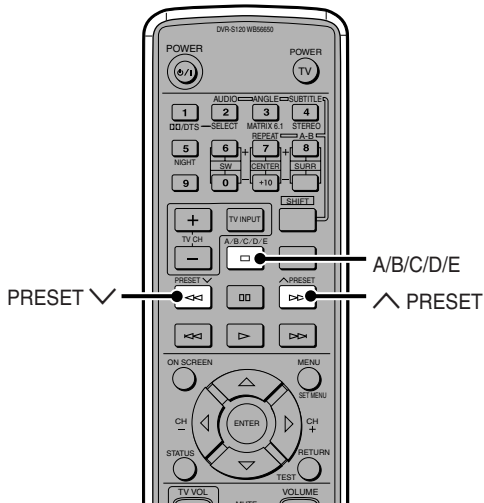

1 Press A/B/C/D/E repeatedly to select the station's Preset Group.
The Preset Group that appears in the CinemaStation Display changes each time you press A/B/C/D/E.

2 Press PRESET \wedge to select the Preset Number.
The Preset Group and Number, broadcast band (FM or AM) and frequency appear in the CinemaStation Display with the TUNED indicator lit up.

Advice

- You can also perform Preset Tuning by repeatedly pressing A/B/C/D/E and PRESET/TUNING \wedge on CinemaStation.

Changing the Order of Preset Stations

You can also change the order of preset stations.

Below is an example of the steps for switching the E1 and A5 radio stations.

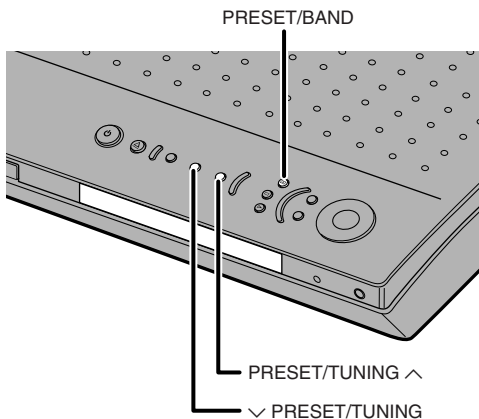

1 Tune in the radio station preset to E1.
Review the procedure above, "Selecting a Preset Station (Preset Tuning)".

2 Press PRESET/BAND for about 3 seconds.
E1 and the MEMORY indicator will blink in the CinemaStation Display.

3 Tune in the radio station preset to A5 using A/B/C/D/E and PRESET/TUNING \wedge .
A5 and the MEMORY indicator will blink in the CinemaStation Display.

4 Press PRESET/BAND.
"EDIT E1-A5" will appear in the CinemaStation Display and the preset stations will exchange places.

Receiving RDS Stations (U.K. and Europe models only)

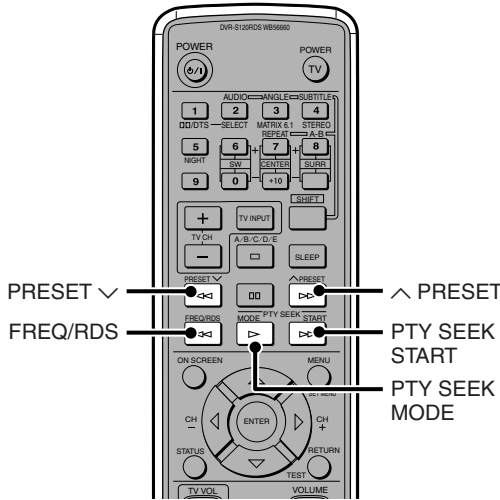

U.K. and Europe models

RDS (Radio Data System) is a transmission system for FM stations used in many countries.

RDS transmissions contain various types of information, including PS (Program Service), PTY (Program Type), RT (Radio Text), and CT (Clock Time). RDS works through cooperation among broadcasting stations.

FREQ/RDS

Press this button when receiving an RDS station to switch between frequency and RDS mode. The RDS mode display may include PS, PTY, RT and CT, depending on the information a radio station provides.

PTY SEEK MODE

Press this button to set the program type to search for.

PTY SEEK START

Once the program type has been selected in PTY SEEK mode, press this button to begin the search.

RDS Modes

RDS supports four types of information: PS, PTY, RT and CT.

PS (Program Service)

Shows the name of the RDS station broadcasting.

PTY (Program Type)

Divides RDS broadcasts into the 15 genres shown at right.

RT (Radio Text)

Shows RDS broadcast information (including song title, artist name) using up to 64 letters and numbers plus the umlaut letter. If the radio text contains other characters, they will appear with an underbar.

CT (Clock Time)

Shows the current time updated once a minute. If data flow is interrupted, CT WAIT will appear.

PTY (Program Type)

NEWS	News
AFFAIRS	Current Affairs
INFO	General Information
SPORT	Sports
EDUCATE	Education
DRAMA	Drama
CULTURE	Culture
SCIENCE	Science
VARIED	Light Entertainment
POP M	Pops
ROCK M	Rock
M.O.R. M	Middle-Of-the-Road Music (easy-listening)
LIGHT M	Light Classics
CLASSICS	Serious Classics
OTHER M	Other Music

Change RDS Mode

There are four RDS display modes. When an RDS station is broadcasting, PS, PTY, RT or CT mode indicators corresponding to the services provided light up in the CinemaStation Display. Press **FREQ/RDS** repeatedly to change among the modes supported by the currently tuned RDS station.

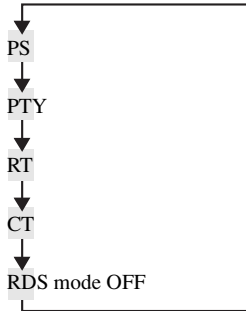

Note

- When an RDS station is broadcasting, do not press **FREQ/RDS** until one or more mode indicators light up in the CinemaStation Display. If you press **FREQ/RDS** before the mode indicators light up, CinemaStation may not be able to change modes.
- RDS information not provided by a station cannot be selected.
- If the RDS station's signal transmission is too weak, CinemaStation may not be able to use the service fully. In particular, radio text uses a lot of bandwidth, so it may not be available even when other modes are selectable.
- RDS information may not transmit under poor conditions. In this case, press **AUTO/MAN'L** to set CinemaStation to Manual Tuning mode. This changes reception to monaural and may help RDS information reappear when you switch to RDS display mode.
- If outside interference disrupts an RDS station broadcast, RDS information may suddenly disappear and "...WAIT" appears in the CinemaStation Display.

About PTY SEEK

When you select the program type, CinemaStation automatically searches through all preset stations currently broadcasting for that type.

- 1 Press PTY SEEK MODE to set CinemaStation to PTY SEEK mode.**
The program type of the tuned in station or **NEWS** blinks in the CinemaStation Display.
- 2 Press PRESET \wedge/\vee to select the program type you want.**
Your program type selection appears in the CinemaStation Display.
- 3 Press PTY SEEK START to start searching all preset RDS stations.**
The selected program type flashes and the **PTY HOLD** indicator lights up while the search is in progress.
If the search finds a station that matches the program type you selected, CinemaStation will tune it in.
If the station tuned in is not the one you want press **PTY SEEK START** again to continue the search for other stations broadcasting the program type you selected.

To cancel steps 1 or 2
Press **PTY SEEK MODE** twice.

Connecting Video Equipment

Connect a VCR to CinemaStation to play or dub videos. You can also connect a game console or video camera.

Connecting a Game Console or VCR

Please...

- Always read the owner's manual of any equipment you want to connect.

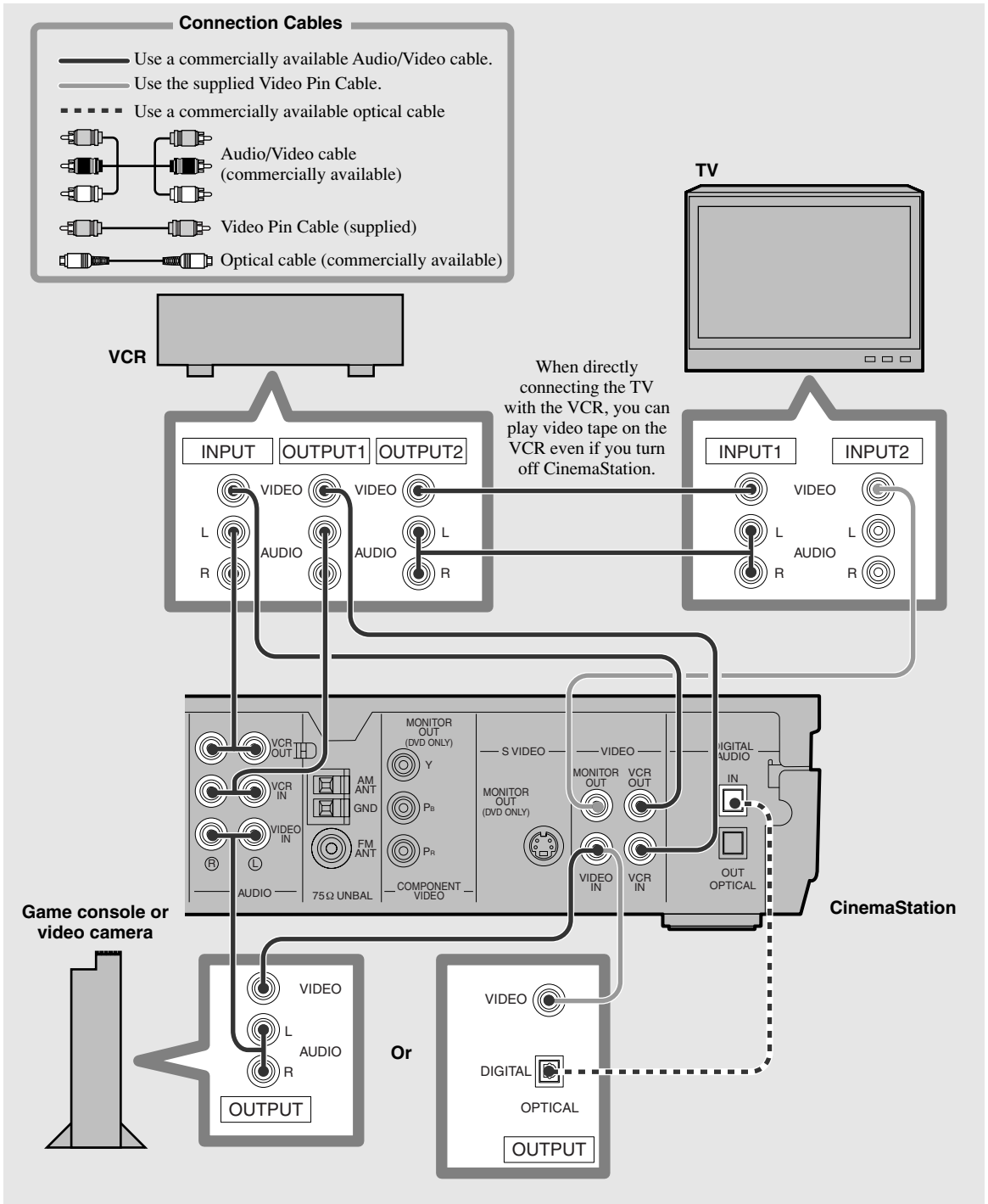

Notes on the audio jacks

- You cannot simultaneously use both IN and OUT jacks when the jack names are the same as each other. For example, the signal input from the VCR IN jack does not output from the VCR OUT jack.
- CinemaStation's digital and analog signal circuits are independent of each other, so analog input signals can only output from analog output jacks and digital input signals can only output from digital output jacks.

Notes on recording and playing video

- Perform a test recording before recording.
- Do not press ON SCREEN during recording a DVD video. If you press ON SCREEN, the On Screen Menu appears, and both the video and On Screen Menu will be recorded.
- It is not possible to record DSP effects.
- When you turn off the connected VCR power, playback sound may become distorted and the volume reduced. In this case, turn on the VCR power.
- Even if you adjust the audio volume, audio quality, or change the DSP Program during a video recording, it has no effect on the recorded sound.
- Video recordings that you make cannot be used for any purpose other than private enjoyment without the consent of the copyright holder.
- You cannot record from a copy protected DVD disc.

Connect a game console to a digital input

If your game console has a digital output jack (optical), it can be connected to CinemaStation's OPTICAL IN jack.

See page 50, "**Connecting Audio Equipment**" to learn how to connect an optical jack.

Video output connects to CinemaStation's VIDEO IN jack.

Connect a TV to an audio input

Enjoy TV sound with CinemaStation by connecting the TV audio output jack to an AUDIO IN jack.

Press VIDEO on the Remote Control to input TV sound.

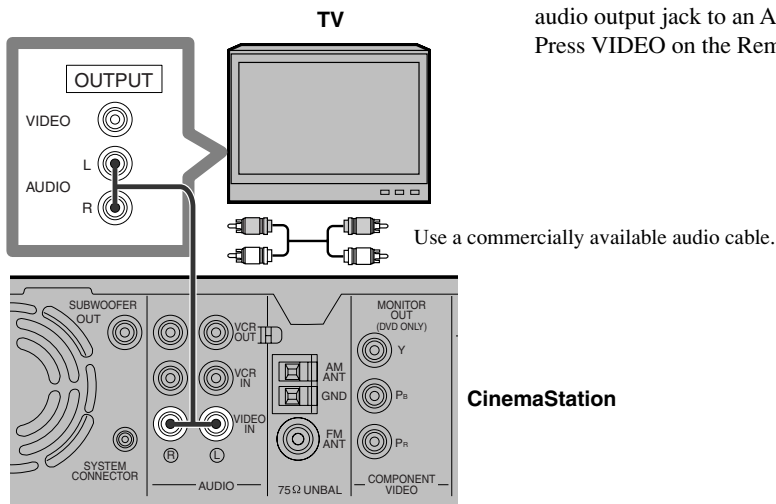

Operating a VCR

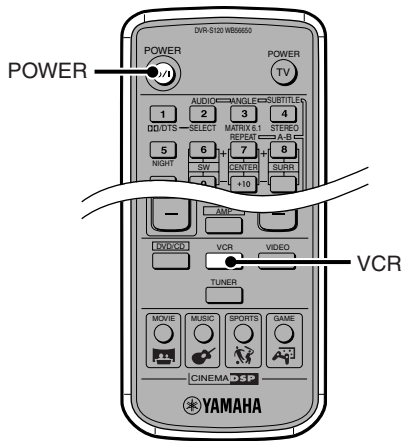

For VCR operations, read your VCR owner's manual.

Advice

- The Remote Control can also operate a television or VCR connected to CinemaStation. However, it is first necessary to enter the manufacturer code for the equipment in the Remote Control's memory. See page 83, **Storing Manufacturer Codes in the Remote Control**.

- 1 Turn on the TV.**
- 2 Turn on the VCR.**
- 3 Switch the TV input.**
For example, switch to video 1 if CinemaStation is connected to video input 1 on the television.
- 4 Press POWER to turn on CinemaStation.**
- 5 Press VCR.**
CinemaStation can now output the VCR signal.
- 6 Operate your VCR.**

Playing a Video Game or Operating a Video Camera

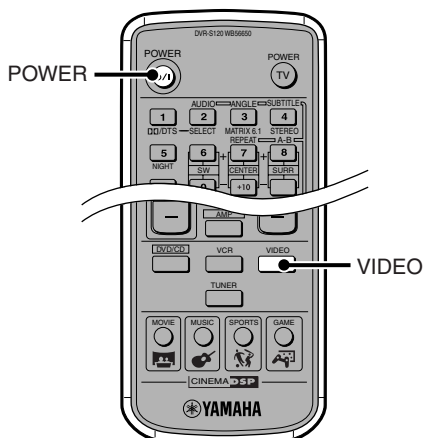

For game console and video camera operations, read their respective owner's manuals.

- 1 Turn on the TV**
- 2 Turn on a game console or video camera.**
- 3 Switch the TV input.**
For example, switch to video 1 if CinemaStation is connected to video input 1 on the television.
- 4 Press POWER to turn on CinemaStation.**
- 5 Press VIDEO.**
CinemaStation can now output video signals (game console or video camera).
- 6 Play your game console or video camera.**

Dubbing from a Video Camera to a VCR

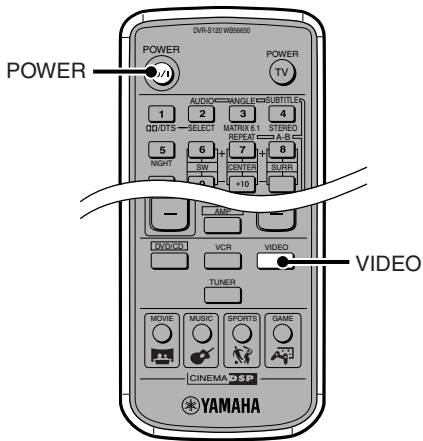

For video camera and VCR operations, be sure to read their respective owner's manuals.

- 1 Turn on the TV**
- 2 Turn on the video camera and VCR.**
- 3 Switch the TV input.**
For example, switch to video 1 if CinemaStation is connected to video input 1 on the television.
- 4 Press POWER to turn on CinemaStation.**
- 5 Press VIDEO.**
CinemaStation can now input video signal (video camera).
- 6 Prepare to record with the VCR.**
For example, switch the VCR input to external.
- 7 Start playback on the video camera, then start recording with the VCR.**

Connecting with SCART cable (U.K. and Europe models only)

Do not connect CinemaStation to a monitor via a VCR. The copyright protection technology incorporated in CinemaStation may not allow the video to play.

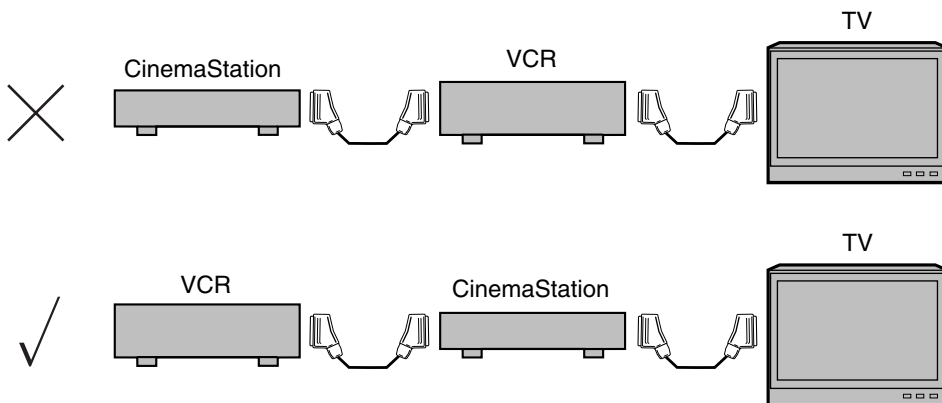

Note

- If you play a video source that uses scrambled or encoded signals to prevent it from being dubbed, the picture itself may be disturbed due to those signals.

Connecting Audio Equipment

You can connect a CD recorder or MD recorder to CinemaStation to record audio played on CinemaStation.

Connecting a CD or MD Recorder

Please...

- For equipment connection, read the owner's manual of the equipment you want to connect.

Connection Cables

Use a commercially available optical cable

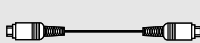

Optical cable (commercially available)

CD recorder or MD recorder

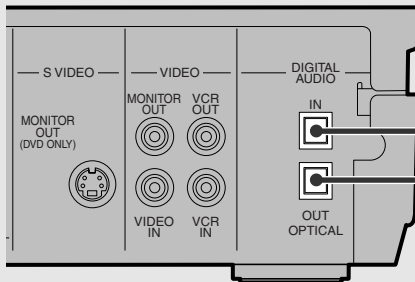
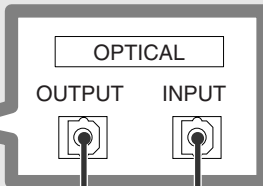
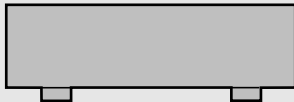

CinemaStation

Anti-dust cap

When connecting an optical cable, first remove the dust cap attached to the OPTICAL jack. Store the cap in a safe place and re-attach it when the jack is not in use to prevent it from collecting dust.

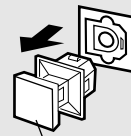

Anti-Dust Cap

Notes on the digital audio jacks

- The digital jacks are compatible with PCM, Dolby Digital and DTS signals.
- The OPTICAL IN jack is compatible with a digital signal that has a 96 kHz or less sampling frequency.
- You can use “* Input Assign” in the SET MENU to assign VIDEO or VCR to the OPTICAL IN jack. The default setting is VIDEO.

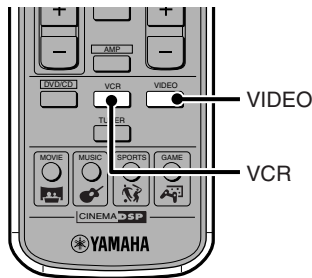

Set to VIDEO (default setting)

Press VIDEO on the Remote Control to input a signal from CD recorder or MD recorder.

Advice

- When you assign the OPTICAL IN jack as VIDEO and equipment is connected to the VIDEO IN jacks, the OPTICAL IN jack has priority over the VIDEO IN jacks if the input mode is set to AUTO.

Set to VCR

Press VCR on the Remote Control to input a signal from CD recorder or MD recorder.

Advice

- When you assign the OPTICAL IN jack as VCR and equipment is connected to the VCR IN jacks, the OPTICAL IN jack has priority over the VCR IN jacks if the input mode is set to AUTO.

For details about assigning OPTICAL IN jacks see page 88, “Using the SET MENU”. For details about input modes see page 77, “Switching Input Modes”.

- CinemaStation’s digital and analog signal circuits are independent of each other, so analog input signals can only output from analog output jacks and digital input signals can only output from digital output jacks.
- CinemaStation’s optical digital jack is designed based on EIA standards. If you use an optical cable that does not meet EIA standards, it may not function properly.

Notes on recording and playing audio

- Perform a test recording before recording.
- It is not possible to record DSP effects.
- When you turn off the connected CD recorder or MD recorder power, playback sound may become distorted and the volume reduced. In this case, turn on the CD recorder or MD recorder power.
- Even if you adjust the audio volume, audio quality, or change the DSP Program during a video recording, it has no effect on the recorded sound. However, in DVD/CD mode, the output sound for recording may cut off if any of the operations below are performed. Do not perform any of the below during recording.
 - Output a test tone.
 - Change a DSP Program
 - Connect/disconnect the headphones
- CinemaStation can output a signal from the DIGITAL IN jack to the DIGITAL OUT jack. The signal input from the DIGITAL IN jack cannot output from the analog output jacks, and the signal input from the analog input jacks cannot output from the DIGITAL OUT jacks.
- Audio recordings that you make cannot be used for any purpose other than private enjoyment without the consent of the copyright holder.

Timer Playback/Recording

Combined with a commercially available audio timer, you can perform Timer Playback and Timer Recordings. Operations vary depending on the equipment and audio timer used, so be sure to read the relevant equipment owner's manual.

Recording Audio from CinemaStation

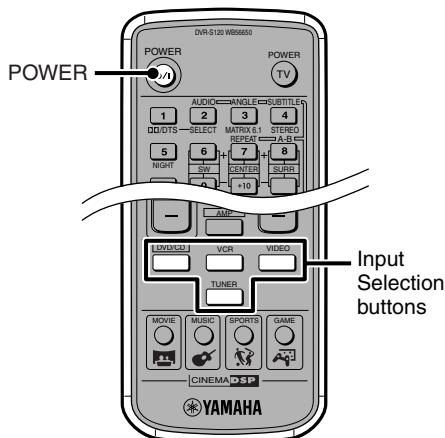

- 1 Turn on the CD recorder or MD recorder power and get ready for recording.**
- 2 Press POWER to turn on CinemaStation.**
- 3 Switch CinemaStation input to the source you want and start playback.**
Ex. To play a CD: First press DVD/CD then play the CD.
- 4 Start recording with the CD recorder or MD recorder.**

Advice

- When using Timer Playback/Recording, even if CinemaStation is in standby mode, the memory content (input source, AM/FM frequency) is retained and used.

Note

- Even if you use DTS software to digitally record a DTS signal only noise will be recorded.
- If you want to perform Timer Recording without hearing sound, turn the volume down before starting Timer Recording.

Placing the Speakers (NX-P120)

To get the most out of the sound field effects you need to place the speakers in the best positions. To guard against poor acoustics like sound blur make sure the speakers are stable. Also read page 7, **Preparing the Speakers**.

Placing the Center Speaker

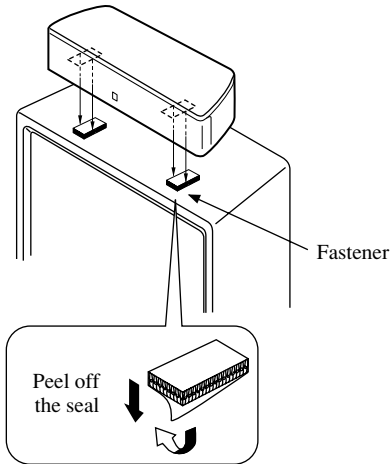

Make sure the top of the television is level. If the top of the television is not level, place the Center Speaker inside the TV rack or directly on the floor. In any case, make sure it is placed on a level surface.

When placing on top of the television, use the supplied fastener (two pieces) as shown in the picture on the left, between the bottom of the Center Speaker and top of the television to fasten.

Note

- Do not place on a television with top narrower than the bottom of the speaker. You may get injured if the speaker falls over.
- Do not place if the top of the television is slanting. You may get injured if the speaker falls over.
- After peeling off the fastener seal, do not touch the bonding surface. If you do, the bonding surface weakens, which later may cause the speaker to fall over.
- Before attaching the fastener to the television, wipe the TV top clean. If the surface is dirty or wet tape will lose bonding strength, which later may cause the speaker to fall over.

Placing the Subwoofer

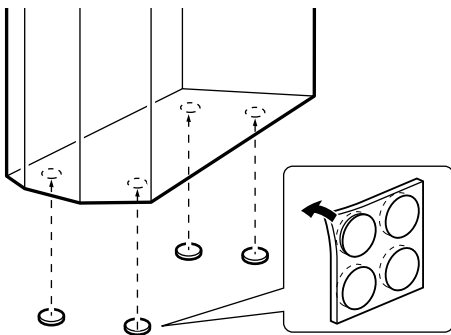

Place the Subwoofer on a level hard floor.

When placing, use non-skid pads on the bottom of the Subwoofer in the four corners as shown in the picture. This will prevent the Subwoofer from sliding when it vibrates. Also, increasing stability prevents degradation of sound.

Placing the Front and Surround Speakers

You can place the Front Speakers and Surround Speakers on the floor or a rack, or attach them to a wall. You can also mount them on commercially available speaker stands.

When placing on the floor or a rack

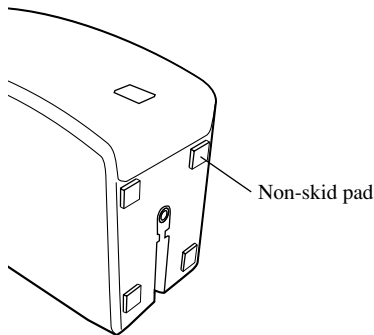

As shown in the picture, attach the non-skid pads on the bottoms of the Front and Surround Speakers in the four corners. This stabilizes the speakers to prevent sliding.

* Place on a stable, flat surface.

When attaching to a wall

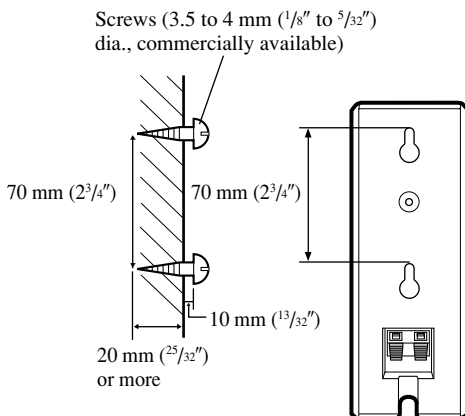

Attach to the wall using the two holes on the back of the Front and Surround Speakers.

1 Attach 2 screws (3.5 to 4 mm (1/8" to 5/32") dia., commercially available) to each place you want to hang a Front or Surround Speaker.

2 Hang the speakers on the screws using the holes in the back of each speaker.

Note

- Make sure that the tapping screw enters the narrow part of the hole and the speaker is fixed securely in place.

Note

- One speaker weighs about 1.1 kg (2.43 lb). Make sure you fasten screws only into a solid wall or pillar. Do not attach to a wall that is made of plaster, decorative veneer sheeting or other material that peels easily. If the screws come off and a speaker falls, somebody may get injured.
- Do not attach the speakers using nails or two-sided tape. Vibration during use may cause the nails to loosen, tape to peel off and speakers to fall, resulting in injury.
- CinemaStation may fall over if your feet or hands get caught in the speaker cable. Make sure the cables are fixed in place.
- After attaching everything, check the overall safety of your installation.
YAMAHA will bear no responsibility for accidents caused by improperly placed equipment or faulty installation methods.

When attaching to a speaker stand and bracket

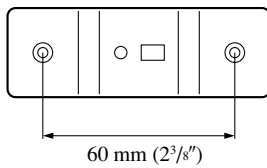
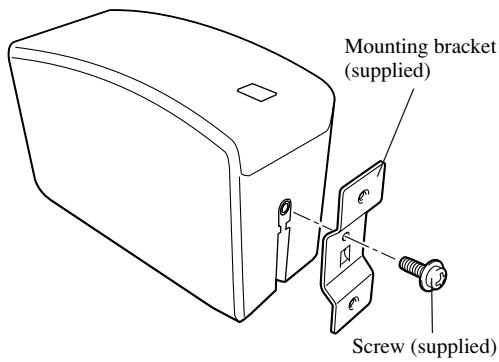

1 Use the supplied screw to attach the mounting bracket to the bottom of the speaker.

The jutting part of the bracket enters the groove at the speaker base.

2 Use the bracket holes (60 mm (2³/₈") spacing) to fasten the mounting bracket to the speaker stand.

Use the screws (4 mm (5/32") dia.), spring washers and washers.

Advice

- When attaching to a speaker stand and bracket, be sure to read their respective owner's manuals.
- When attaching to the optional SPS-80 Speaker Stands, you do not need to attach the supplied mounting brackets.

Yamaha Speaker Stand SPS-80 (Option)

With the SPS-80 Speaker Stands, you can set the Front Speakers and Surround Speakers on the floor. (2 stands/set)

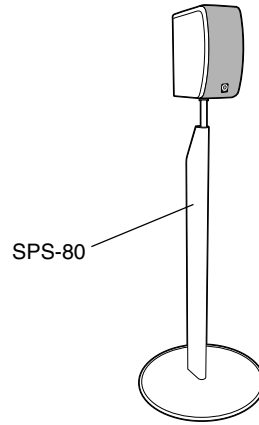

* SPS-80 stands may not be available in certain regions.

Using Commercially Available Speakers or Cables

You can use commercially available speakers instead of the supplied Center Speaker, Front Speakers, Surround Speakers, or Subwoofer. You can also use commercially available speaker cables instead of the supplied cables.

Note

- Use a speaker with 6-ohm impedance or more. If a speaker with less than 6-ohm impedance is used, the protective circuit may trip or the speaker may malfunction.
- Use magnetically shielded speakers. If these speakers still create interference with the monitor, place the speakers away from the monitor.
- Make sure the speaker cable you use is the same thickness as the supplied cable.

Advice

- Use speakers of the same manufacturer and quality, if possible. If the quality of each speaker differs, the voice of a moving person may become unnatural.

Changing the speaker cables

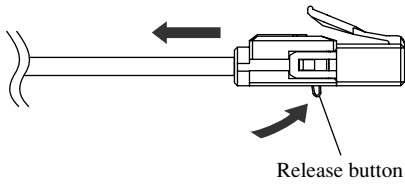

- 1 Push up the release button and pull out the supplied speaker cable from the connector.**

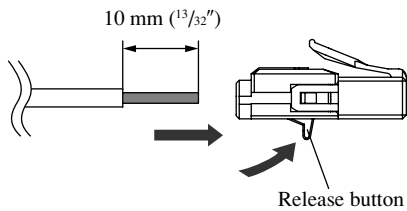

- 2 Peel away about 10 mm ($13/32''$) of covering from the tip of the commercially available cable and firmly twist the cable cores.**
Not twisting firmly can cause a short.

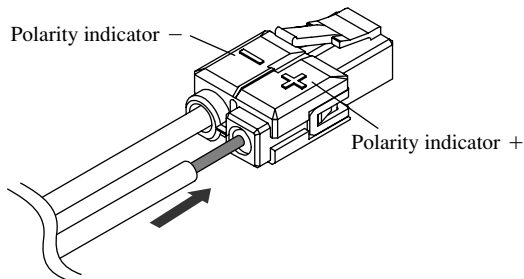

- 3 Keep pushing up the release button and insert the cable cores of the commercially available cable.**
Match the speaker cable polarity (+/-) with the polarity indicator (+/-) of the connector.

- 4 Release your finger from the release button to fasten the cable.**

Adjusting the Speaker Volume Level

The default settings of the Speakers are suitable for most conditions. However, depending on room conditions or listening position, you may need to adjust the Speaker volume level, especially when changing speaker or furniture position.

This adjustment is important because it brings out the maximum effect of the DSP Program, and faithfully reproduces the acoustic personalities of Dolby Pro Logic, Dolby Pro Logic II, Dolby Digital and DTS.

Even after performing the test tone, you may still like to adjust the speaker volume level for some sources. In this case see page 60, “Adjusting the Speaker Volume Level During Playback”.

Note

- You cannot adjust the volume level while connected to headphones. To adjust, disconnect your headphones.

Adjusting the Speaker Balance with a Test Tone

Adjust the volume so that it is the same for each speaker from your listening position.

Note

- To adjust the sound, use the Remote Control from your listening position.

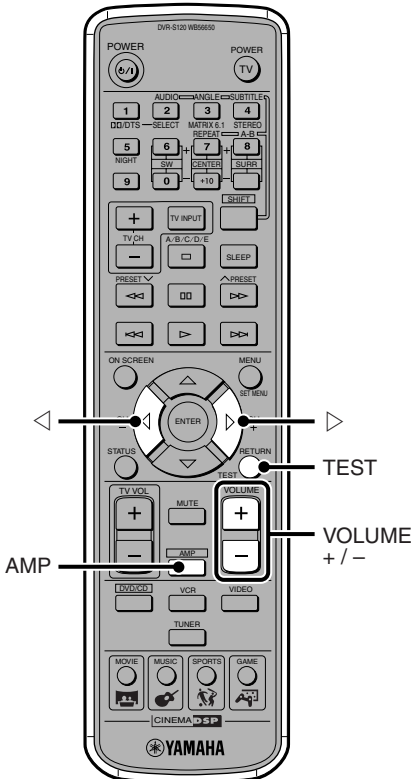

- 1 Press AMP.
- 2 Press TEST.

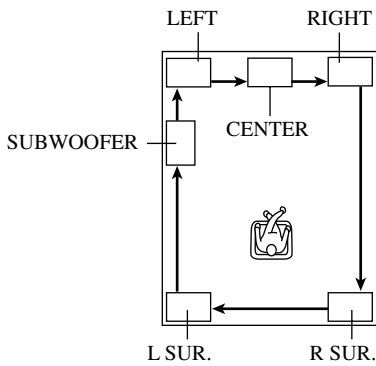

3 Adjust the overall sound using the VOLUME +/- so that you can hear the test tone.

The picture on the left shows the test tone order: LEFT (Front L Speaker) → CENTER (Center Speaker) → RIGHT (Front R Speaker) → R SUR. (Surround R Speaker) → L SUR. (Surround L Speaker) → SUBWOOFER (Subwoofer). Each speaker outputs sound for about 2 seconds. The speaker currently outputting a test tone appears in the CinemaStation Display.

4 While a test tone is outputting from the speaker you want to adjust, press ◀ or ▶ and tune it to the same volume level as the Front Speakers.

Only the speaker currently being adjusted produces a test tone.

Note

- While in test tone mode you cannot adjust the volume level of the Front Speakers which serve as the standard. If you need to adjust the volume level of the Front Speakers, press VOLUME +/-.

5 When adjustment is finished, press TEST.

The test tone stops.

Advice

- If you raise the volume level of the Center and Surround L/R Speakers to + 10 dB and this is still less than the Front Speakers, set the “* F. Level” in the SET MENU to -10 dB and lower the volume level of the Front Speakers by about 1/3. If you change the volume level of the Front Speakers, adjust the volume level of the Center and Surround L/R Speakers once again.

Note

- If “* CENTER” in the SET MENU is set to “NON”, the Center Speaker signal is distributed to the Front L/R Speakers at the same volume level and output. In this case, you cannot adjust the audio output level of the Center Speaker.
- If “* SUR” in the SET MENU is set to “NON”, you cannot adjust the volume level of the Surround L/R Speakers. The test tone skips the Surround L/R Speakers and continues its cycle.
- If “* BASS” in the SET MENU is set to “FRONT”, the test tone skips the Subwoofer and continues its cycle.
- The test tone for Subwoofer is different from the others, but this is not a defect.

Adjusting the Speaker Volume Level During Playback

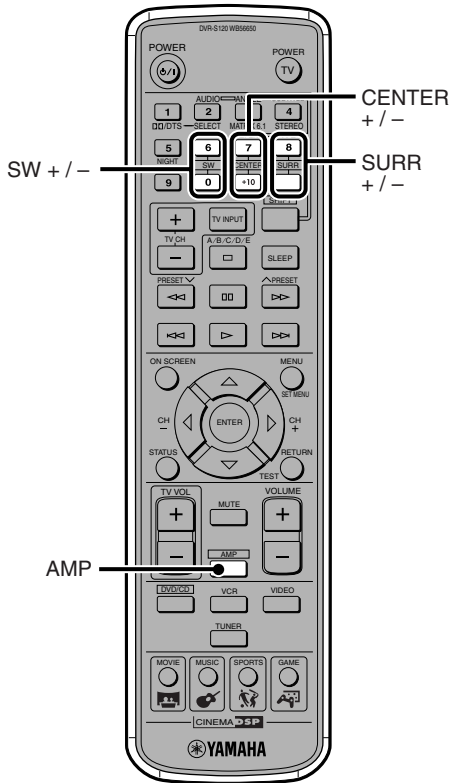

Adjust the volume level of the Subwoofer, Center and Surround Left/Right Speakers, if you feel the speaker is unbalanced during audio playback.

Advice

- Volume levels other than for Front Speakers can be adjusted.

1 Press AMP during playback.

- ### 2 Adjust the speaker volume level.
- To adjust the Subwoofer volume press SW +/-.
 - To adjust the Center Speaker volume press CENTER +/-.
 - To adjust the Surround Speakers volume press SURR +/-.

Advice

- The volume level adjustment range is +10 dB to -10 dB.
- You cannot adjust the Left and Right Surround Speakers individually. The same adjustment level will be applied to both. If the level adjusted during the sound test was different for Left and Right and one speaker was then tuned to a maximum of +10 dB or a minimum of -10 dB, the value cannot be adjusted any further up or down.
- We recommend that you first adjust the speaker balance with a test tone. See page 58, “Adjusting the Speaker Balance with a Test Tone”.
- If you change the speaker volume level with the SW, CENTER or SURR buttons, the levels you adjust with the test tone also change.

Note

- Depending on your settings in SET MENU, volume level adjustment may not be available for a speaker.
 - If “* CENTER” is set to “NON” you cannot adjust the Center Speaker.
 - If “* SUR.” is set to “NON” you cannot adjust the Surround Speakers.
 - If “* BASS” is set to “FRONT” you cannot adjust the Subwoofer.

Adjust speaker volume for 5ch Stereo DSP Program

You can adjust the speaker volume for 5ch Stereo DSP Program

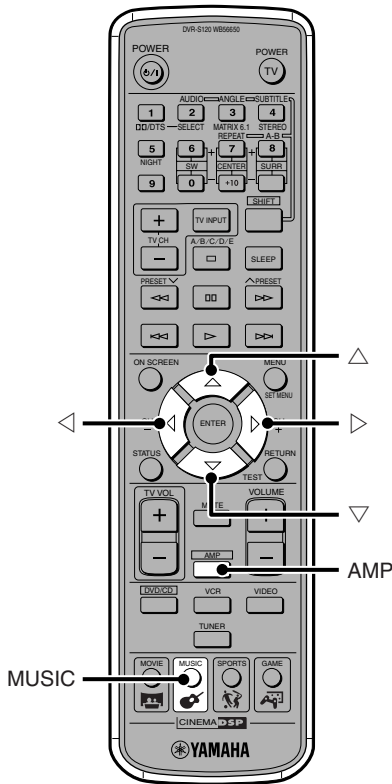

- 1 Press AMP during playback.**
- 2 Repeatedly press MUSIC and select "5ch Stereo".**
- 3 Repeatedly press ∇ or \triangle , and select the speaker you want to adjust.**
 The switching order is CT LEV \rightarrow RL LEV \rightarrow RR LEV \rightarrow CT LEV...
 To adjust the Center Speaker volume level, select CT LEV.
 To adjust the Surround L Speaker volume level, select RL LEV.
 To adjust the Surround R Speaker volume level, select RR LEV.
- 4 Press \triangleleft or \triangleright and adjust the speaker volume level.**
 When setting to 50%, the speaker volume becomes half, and when setting to 0%, you hear no sound from the Speaker.

Creating the Best Listening Space

Advice

- You can adjust the speaker volume level from 0 to 100%. The factory default setting is 100%, which is the maximum value.

Note

- The volume levels adjusted with the test tone or the CENTER or SURR buttons in 5ch Stereo mode are replaced with the setting with "CT LEV", "RL LEV" or "RR LEV". The actual volume you hear is the volume shown in the CinemaStation Display multiplied by the percentage you set for volume level.
- If "** CENTER" is set to "NON", you cannot adjust the Center Speaker. If "** SUR." is set to "NON", you cannot adjust the Surround Speakers.

English

Setting the Speaker Size

To get the most out of the sound field effects, you need to use all 6 of the supplied speakers (Front, Center, Surround and Subwoofer). But depending on your listening objectives, you can turn off specified speakers.

When using any speaker other than YAMAHA Speaker Set NX-P120, you need to specify the speaker size.

You can specify these settings in Speaker mode.

Setting the Speaker Mode

Specify the speaker to produce no sound by setting “* CENTER”, “* SUR.” or “* BASS”.

When using other speakers, be sure to set the speaker size, and depending on your listening objectives set the Front Speaker level.

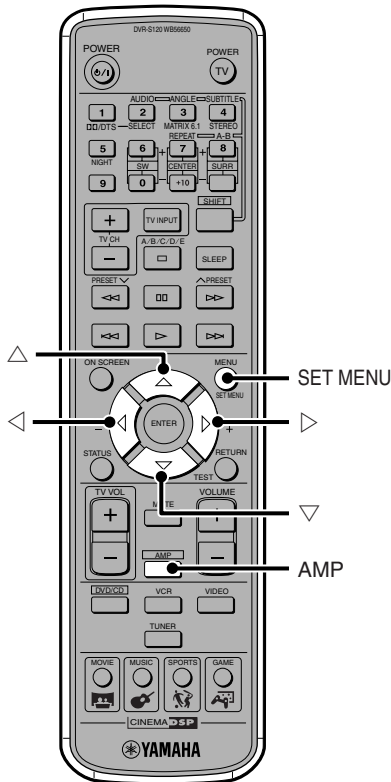

- 1 Press AMP.
- 2 Press SET MENU. “* Speaker Set” appears.
- 3 Press \blacktriangleright .
- 4 Press \blacktriangle or \blacktriangledown to select item you want to set.
- 5 Press \blacktriangleleft or \blacktriangleright to change the setting.
- 6 Repeat steps 4 and 5 to set the needed item.
- 7 When exiting the SET MENU, press SET MENU. Pressing any one of the DSP Program buttons also exits the SET MENU.

Advice

- Even if “* FRONT” is set to “SMALL”, when “* BASS” is set to “FRONT”, low tones below 90 Hz of the Front L/R channel signal will output from the Front Speakers.
- If you select a sound field effect when “* SUR.” is set to “NON”, CinemaStation enters Virtual Cinema DSP mode.
- Settings made in Speaker mode are not reflected when connected to headphones.

Note

- When a sampling digital signal over 48 kHz is input, some settings may not be reflected in the playback sound.

*** CENTER**

Sets whether the Center Speaker is present or not, and sets the size of the Center Speaker.

Selection items: LRG (Large), SML (Small), NON (None)

Default setting: SML

LRG: Select this setting when using a big Center Speaker. The entire frequency band of the center channel signal is output as it is from the Center Speaker.

SML: Select this setting when using a small Center Speaker. A center channel signal with a low tone of 90 Hz or below is output from the speaker set to * BASS.

NON: Select this setting when not using a Center Speaker. The center channel signal distributes the same volume level to the Front L/R Speakers.

*** FRONT**

Sets the size of the Front Speakers.

Selection items: LARGE, SMALL

Default setting: SMALL

LARGE: Select this setting when using big Front Speakers. The entire frequency band of the front L/R channel signal is output as it is from the Front Left and Right Speakers.

SMALL: Select this setting when using small Front Speakers. A front L/R channel signal with a low tone of 90 Hz or below is output from the speaker set to * BASS.

*** SUR.**

Sets whether the Surround L/R Speakers are present or not, and sets the size of the Surround L/R Speakers.

Selection items: LRG (Large), SML (Small), NON (None)

Default setting: SML

LRG: Select this setting when using big Surround L/R Speakers or when using Surround L/R Speakers with surround subwoofers connected by speaker cables. The entire frequency band of the surround L/R channel signal is output as it is from the Surround Speakers.

SML: Select this setting when using small Surround L/R Speakers. A surround L/R channel signal with a low tone of 90 Hz or below is output from the speaker set to * BASS.

NON: Select this setting when not using Surround L/R Speakers. The surround L/R channel signal distributes the same volume level to the Front L/R Speakers.

*** BASS**

Selects the speaker to output a LFE/BASS (low tone) signal. LFE stands for Low Frequency Effect and it is used to output bands of 90 Hz and below when Dolby Digital or DTS is active.

Selection item: SWFR (Subwoofer), FRONT, BOTH

Default setting: SWFR

SWFR: Select this setting when using a Subwoofer. The LFE and low tone (90 Hz and below) sound from other channels, depending on * CENTER, * FRONT and * SUR. settings, are output from the Subwoofer.

FRONT: Select this setting when not using a Subwoofer. The LFE and low tone (90 Hz and below) sound from other channels, depending on * CENTER, * FRONT and * SUR. settings, are output from the Front L/R Speakers.

BOTH: Select this item to mix a low tone of 90 Hz and below with a LFE channel when using a Subwoofer and independent of the Front Speaker Sound mode setting. The entire frequency band of the front L/R channel is output from both the Front L/R Speakers and Subwoofer. Sound can output from the Subwoofer during 2-channel or Dolby Surround playback.

*** F. Level**

Selects the Front Speaker level.

When the Front Speaker volume level is extremely high and out of alignment with that of other speakers, you can lower the volume level and regain a balance.

Selection items: Nrm (Normal), -10 dB

Default setting: Nrm

Nrm: Usually this setting is selected.

-10 dB: Use this setting if the output level of the Center or Surround Speakers is out of alignment with the Front Speakers. The volume level of the Front Speakers decreases 10 dB (about 1/3).

Selecting DSP Program Effects

To get the most out of CinemaStation, select a sound field based on how many speakers you want to use and the listening environment.

Select a sound field based on how many speakers you want to have sound.

- For a 6-speaker plus surround back speaker setup, see page 64, “Using Matrix 6.1”.
- For a 6-speaker setup, see page 66, “Using All Speakers for CD or Video playback”.
- For a 2-speaker setup, see page 68, “Using Front Speakers Only for DSP Program (Virtual Cinema DSP)”.

Select a sound field based on your listening environment

- For headphones, see page 69, “Using a DSP Program with Headphones (SILENT CINEMA)”.
- For evening enjoyment, see page 70, “Using a DSP Program with Low Volume (Night Listening)”.
- For setting a DSP Program to match your listening room, see page 71, “Changing the Delay Time of a DSP Program”.

Enjoy original Dolby and DTS sound

- To listen to original Dolby or DTS sound as it is, see page 73, “Reproducing the Original Dolby and DTS Sound”.
- To listen to stereo sound as it is, see page 74, “Enjoying Stereo Sound”.

Using Matrix 6.1

Matrix 6.1 sound creates a realistic sense of sonic movement with a surround back sound.

You can enjoy Dolby Digital plus Matrix 6.1 or DTS plus Matrix 6.1 sound without adjusting any settings when you play a Dolby Digital Surround EX or DTS ES disc.

In addition to Dolby Digital Surround EX or DTS ES discs, you can also enjoy Matrix 6.1 sound with a 5.1 channel source. Selecting Matrix 6.1 with the MATRIX 6.1 button will enable the Dolby Digital plus Matrix 6.1 and DTS plus Matrix 6.1 decoder. The surround L/R channel will produce a surround back channel, making it possible to output sound from a virtual surround back speaker.

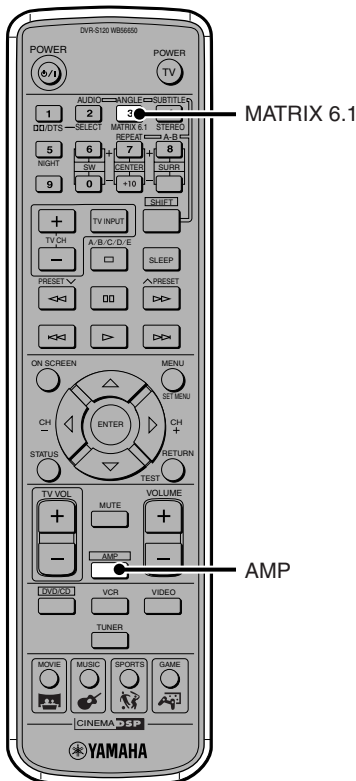

1 Press AMP.

2 Press MATRIX 6.1 to set.
The display indicator switches in the following order each time you press MATRIX 6.1 : AUTO (auto-recognition) → Matrix 6.1 (Matrix audio) → OFF → AUTO...

- AUTO:** Depending on whether the source is Dolby or DTS, automatically switches between Dolby Digital plus Matrix 6.1 and DTS plus Matrix 6.1 audio. Even if you play a 5.1 channel source with this setting, no virtual surround back speaker is created.
- MATRIX 6.1:** Select this item to play a 5.1 channel source with Matrix 6.1. Sound outputs from the virtual surround back speaker.
- OFF:** The Matrix 6.1 decoder is not enabled. Even if you play a Dolby Digital Surround EX or DTS ES disc, no sound outputs from the virtual surround back speaker.

 **Advice**

- When the Matrix 6.1 decoder is working, the MATRIX indicator lights up in the CinemaStation Display. 6.1 appears beside the DSP Program name (For example: Action 6.1). Matrix 6.1 appears with Dolby Digital and DTS sound fields.

 **Note**

- Some Dolby Digital Surround EX or DTS ES discs do not contain a signal (flag) that CinemaStation can use for auto recognition. To play this type of disc with 6.1-channel sound, press MATRIX 6.1 to select Matrix 6.1.
- In the cases below, 6.1-channel sound cannot play even if you press MATRIX 6.1.
 - If “* SUR.” is set to “NON” in the SET MENU.
 - If sound effect is set to off (Stereo Playback).
 - If headphones are connected.
 - If a Dolby Digital KARAOKE source is playing.
 - If you select 5ch Stereo DSP Program.
- If you turn on the power once more after CinemaStation goes into standby, Matrix 6.1 returns to AUTO.

Using All Speakers for CD or Video playback

Selecting Dolby Pro Logic II converts a 2-channel source into virtual multi-channels for enjoying sound using all speakers.

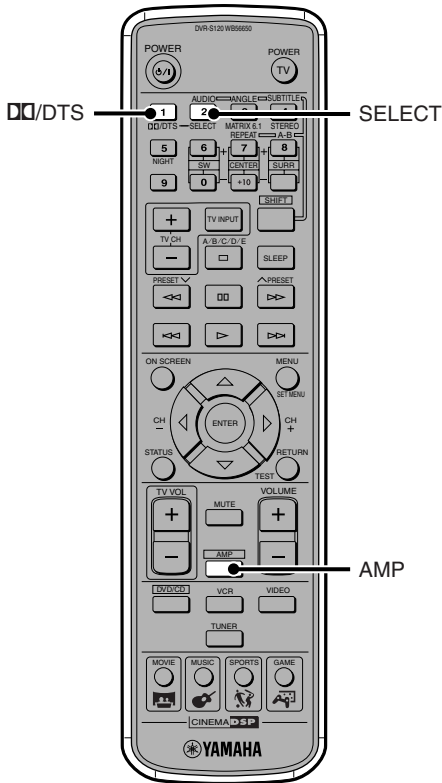

- 1 **Play the 2-channel source.**
- 2 **Press AMP.**
- 3 **Press DDD/DTS.**
- 4 **Press SELECT repeatedly to select "PRO LOGIC II".**
- 5 **Press DDD/DTS to select "PRO LOGIC II Movie" or "PRO LOGIC II Music".**
Each time the button is pressed the selection switches between "PRO LOGIC II Movie" and "PRO LOGIC II Music". Match your source with the appropriate selection item, Movie or Music.

Advice

- You can also press the DSP button on CinemaStation to select "PRO LOGIC II Movie" or "PRO LOGIC II Music".

Note

- Even if you play back a monaural source with Dolby Pro Logic II, CinemaStation cannot reproduce multi-channel sound.

Change the Dolby Pro Logic II Music setting

You can change the settings (parameters) for Dolby Pro Logic II Music and adjust the sound field to match your listening space.

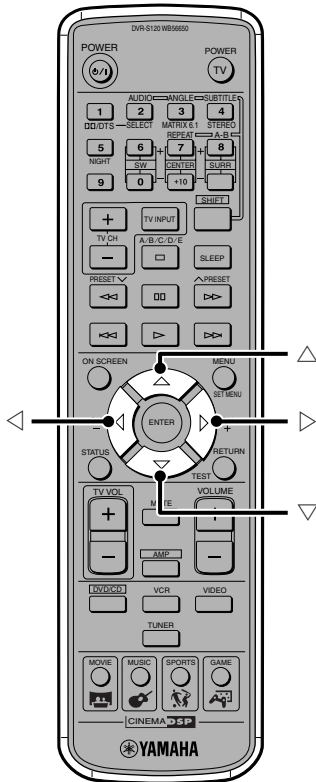

- 1 Perform steps 1 to 5 in “Using All Speakers for CD or Video playback” on page 66, and select “PRO LOGIC II Music”.
- 2 Press Δ or ∇ repeatedly to select “PANORAMA”, “DIM.” or “CT WIDTH”.
- 3 Press \triangleleft or \triangleright to change the setting value.
- 4 Repeat steps 2 and 3 if you want to change other setting values.

Below are the “Pro Logic II Music” setting values (parameters).

PANORAMA

Gives front L/R channel sound a wraparound effect, distributed throughout the entire surround sound field, for an expansive feeling.

Function: Expands the front sound field of Dolby Pro Logic II.

Selection item: OFF/ON

Default setting: OFF

DIM. (Dimension)

Adjusts the difference in volume between front and surround channels to the volume balance you desire.

Function: Adjusts the difference between front surround sound field and surround volume.

Variable range: -3 (stronger toward the surround direction) to +3 (stronger toward the front direction).

Default setting: STD (Standard)

CT WIDTH

Distributes the center channel sound to the left and right.

Function: Expands audio from the front sound field to the left and right.

Variable range: 0 to 7.

If set to 0 center channel sound will only output from Center Speaker. As the value rises center channel sound is incrementally distributed to the L/R Speakers. When set to 7, sound will only output from the L/R Speakers.

Default setting: 3

Using Front Speakers Only for DSP Program (Virtual Cinema DSP)

Since Virtual Cinema DSP processes the sound input source, you can virtually reproduce surround speakers, and enjoy a DSP Program with only your Front L/R Speakers.

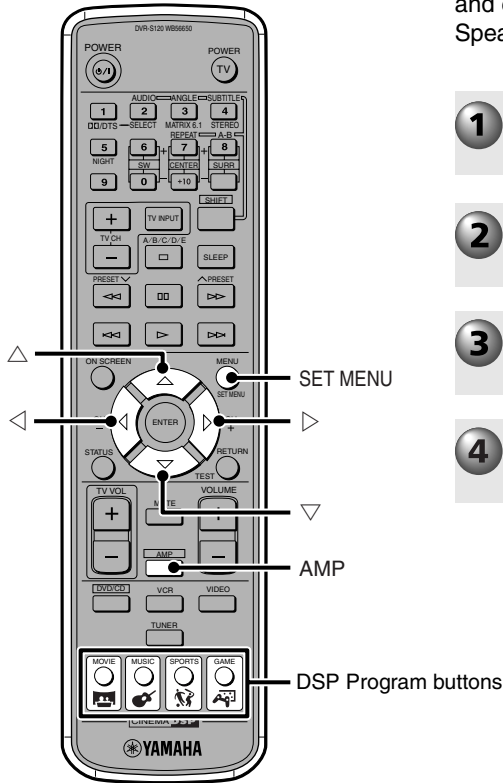

- 1 Play the source.
- 2 Press AMP.
- 3 Select a DSP Program.
- 4 Set “* SUR.” to “NON” in the SET MENU. See page 62, “Setting the Speaker Mode”.

Advice

- For Virtual Cinema DSP, the VIRTUAL indicator lights up in the CinemaStation Display.

Note

In the cases below, even if “* SUR.” is set to “NON” in the SET MENU, Virtual Cinema DSP does not function.

- When you select the following DSP Programs: Sch Stereo; PL Normal; Dolby Digital or DTS Normal; PL II Movie or PL II Music.
- When sound field effects are off (Stereo Playback).
- When a digital audio sampling frequency over 48 kHz is input.
- When using a test tone.
- When listening through headphones.

Using a DSP Program with Headphones (SILENT CINEMA)

Connect your headphones to the  (phones) jack on CinemaStation and enjoy multi-speaker simulation called SILENT CINEMA.

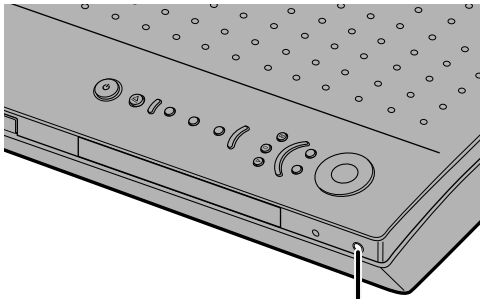

 (phones) jack

1 Connect your headphones to the  (phones) jack on CinemaStation.

2 Play the source.

3 Select a DSP Program.

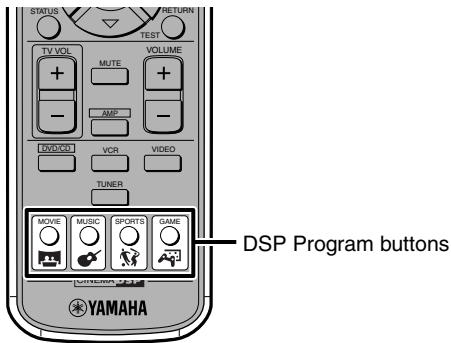

DSP Program buttons

Advice

- When SILENT CINEMA is on, the SILENT CINEMA indicator lights up in the CinemaStation Display.
- CinemaStation mixes LFE channel audio and other channel audio.
- When headphones are connected, sound does not output from any speaker regardless of whether sound field effect is on or off.
- When you do not select any DSP Program, the headphone produces normal stereo sound.

Note

- If CinemaStation inputs a digital audio sampling frequency over 48 kHz, SILENT CINEMA does not function.

Using a DSP Program with Low Volume (Night Listening)

You can control the big sound effects and focus on listening clearly to speech. Enjoy a DSP Program even in the evening at a low volume.

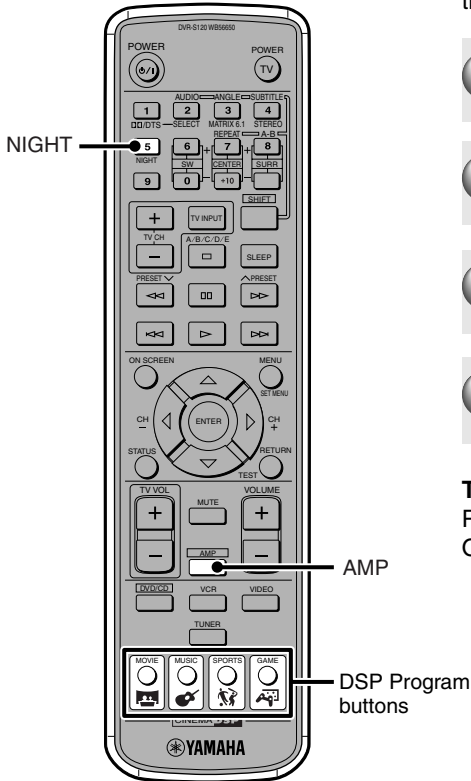

- 1 Play the source.**
- 2 Press AMP.**
- 3 Select a DSP Program.**
- 4 Press NIGHT to activate Night Listening mode.** "Night L. ON" appears in the CinemaStation Display.

To return to normal play
 Press NIGHT to deactivate Night Listening mode. "Night L. OFF" appears in the CinemaStation Display.

Advice

- All DSP Programs are available in Night Listening mode.
- Night Listening mode does not work when listening through headphones.

Changing the Delay Time of a DSP Program

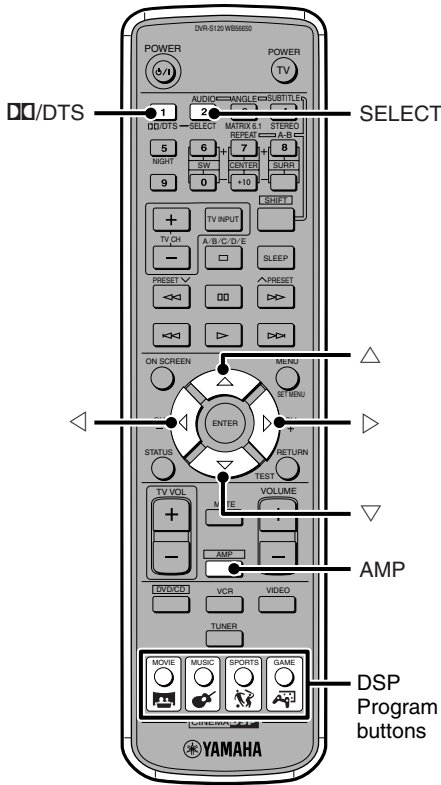

Each DSP Program is designed to draw out the maximum effect from the source audio. CinemaStation provides the DSP Programs with optimum value of parameters including reflected sound, reverberant sound and Delay Time.

Among these parameters, you can change the Delay Time to match to your Speaker positions.

Delay Time is the time gap in playback between front speaker audio and surround speaker audio. The bigger the value becomes the later the surround audio plays back, and the bigger the sound space feels.

Delay Time is preset at an optimum value for each DSP Program. In most cases, the default value will work well for your listening enjoyment. But depending on the audio source or listening environment, you can adjust each DSP Program the way you like.

1 Play the source.

2 Press AMP.

3 Select a DSP Program.

To select a Movie, Music, Sports, or Game DSP Program, press the appropriate DSP Program button (MOVIE, MUSIC, SPORTS or GAME).

To select a Dolby Digital, Dolby Pro Logic or DTS, after pressing **Dolby Digital/DTS**, repeatedly press **SELECT** until you come to the item you want.

4 Press △ or ▽.

The DELAY indicator appears in the CinemaStation Display.

5 Press ◀ or ▶ to adjust the Delay Time.





Advice

- You can also adjust the Delay Time of Matrix 6.1 DSP Program.

Note

- Depending on the source it is possible to over or under adjust the Delay Time and create an unnatural sound effect.
- While adjusting the Delay Time, you hear no sound temporarily.

Default values for Delay Time

Program Group		Program Name	Default Setting (ms)
 MOVIE	1	Action	20
		Action 6.1	15
	2	Drama	20
		Drama 6.1	15
	3	Sci-Fi	20
		Sci-Fi 6.1	15
	4	Spectacle	23
		Spectacle 6.1	15
	5	Theater	20
		Theater 6.1	5
 MUSIC	1	Music Video	21
	2	Classic Hall	30
	3	Jazz Club	30
	4	Rock Concert	15
 SPORTS	1	Live Sports	10
 GAME	1	Game	36

Dolby Digital, Dolby Pro Logic and DTS

Program Name	Default Setting (ms)
PL Normal (Dolby Pro Logic)	15
Normal (Dolby Digital, DTS)	5
Matrix 6.1 (Dolby Digital, DTS)	5
PL II Movie (Dolby Pro Logic II Movie)	15
PL II Music (Dolby Pro Logic II Music)	5

Reproducing the Original Dolby and DTS Sound

You can play back and enjoy movie sound processed with Dolby Digital, Dolby Pro Logic or DTS. Enjoy smooth, precise and flowing audio of the original sound design.

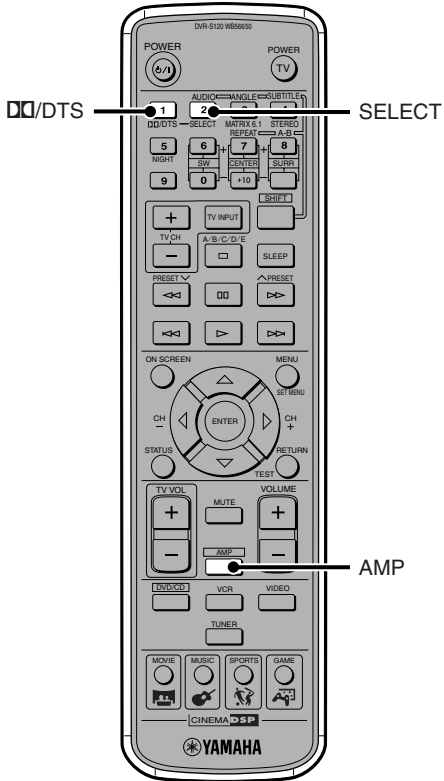

1 Play the source.

2 Press AMP.

3 Press **Dolby/DTS.**

The suitable Program is selected depending on the input source.

Dolby Digital: Normal appears, and **Dolby/DTS** indicator lights up.
 DTS: Normal appears, and **dts** indicator lights up.
 When the 2-channel source (Dolby Pro Logic II) is selected, press SELECT to select PL Normal.

Reproducing Stereo Sound

You can enjoy the 2-channel (stereo sound) source only with the Front L/R Speakers.

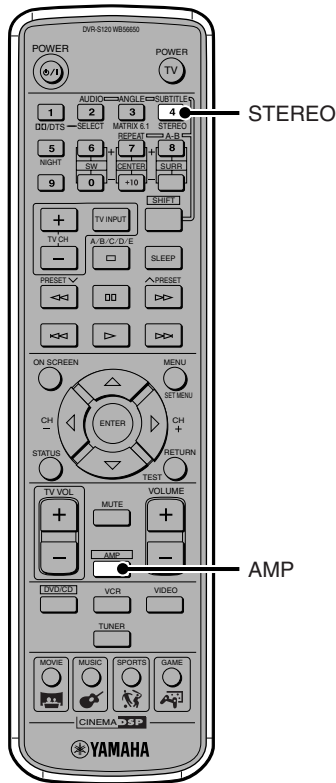

1 Play the source.

2 Press AMP.

3 Press STEREO. The STEREO indicator lights up in the CinemaStation Display. If sound field effects are off, you will have normal stereo playback. Press STEREO once more to turn on the sound field effect.

Advice

- An LFE channel can be output from the Front L/R Speakers or Subwoofer depending on how you set “* BASS” in the SET MENU.
- If “* BASS” in the SET MENU is set to “BOTH” or “* FRONT” is set to “SML”, a low tone is output from the Subwoofer.

Note

- If sound field effects are off, no sound will output from the Center Speaker or Surround L/R Speakers.
- The volume may become very low if you turn off sound field effects and set “* D. Range” to “MIN” in the SET MENU. In this case, turn on sound field effects.
- If sound field effects are off and you play Dolby Digital or DTS audio, the volume balance of the Front L/R Speakers may be disturbed. This is because the dynamic range becomes compressed and the channel sound set in “* Speaker Set” in the SET MENU mixes and outputs with the front L/R channel sound.

Types of Input Signals

You can check the type of input signal and format from the CinemaStation Display.

You can also set the input mode to select the digital/analog entry sequence or to only input a specified signal.

Checking Sound Information (Input Signal Information Display)

During playback, you can show input signal type, format and sampling frequency information in the CinemaStation Display.

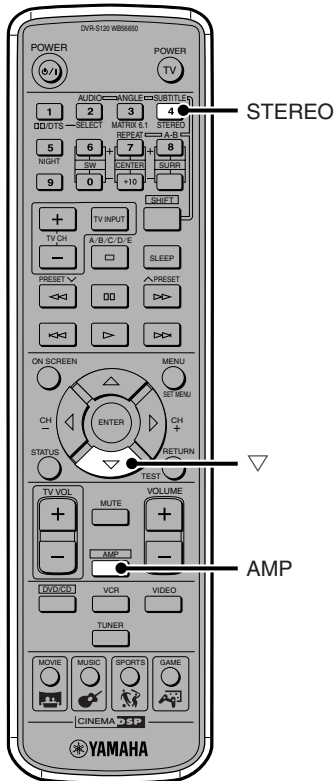

1 Play the source.

2 Press AMP.

3 Press STEREO.
Stereo playback begins.

4 Press ▾.
Input signal information appears.
Depending on the input source, input signal information changes each time you press ▾.

Input signal information

■ (Format)

Shows the input signal format. When the digital input cannot be recognized, the mode is set to analog.

Input Signal	Format Display
Analog Audio	Analog
PCM Audio	PCM
Dolby Digital Audio	Dolby DGTL
DTS Audio	DTS
Other Digital Signals	Unknwn DGTL

■ (Audio Channels)

Shows the number of audio channels an input signal contains (only when Dolby Digital or DTS is input). For example, “in: 3/2/LFE” indicates 3 Front Channels, 2 Surround Channels and LFE.

“1+1” indicates Main + Sub in bilingual broadcasts or other 2 channel audio, and MLT indicates 3-channel or more multi-channel audio.

■ fs

Shows the frequency sampling of an input signal (only when digital signal is input). If the sampling frequency cannot be measured, “unknown” appears.

■ rate (bit rate)

Shows the amount of data an input signal contains per second (only Dolby Digital and DTS). If the bit rate cannot be measured, “unknown” appears.

■ flg (flag)

Shows a recognition signal (flag), in an input signal and initiates an action (only Dolby Digital and DTS). If the flag cannot be recognized, “None” appears.

Note on digital signals that exceed 48 kHz

CinemaStation’s digital input jack can input a sampling frequency up to 96 kHz. For details read the owner’s manual of the device connected to the digital input jack. Keep in mind the points below when inputting a digital signal that exceeds 48 kHz.

- DSP Programs are not selectable. You can only listen to normal 2-channel stereo from the Front Speakers.
- During playback, you cannot adjust the volume level of Center and Surround L/R Speakers.
- Depending on the “* Speaker Set” setting in the SET MENU, the Subwoofer may output sound.

Switching Input Modes

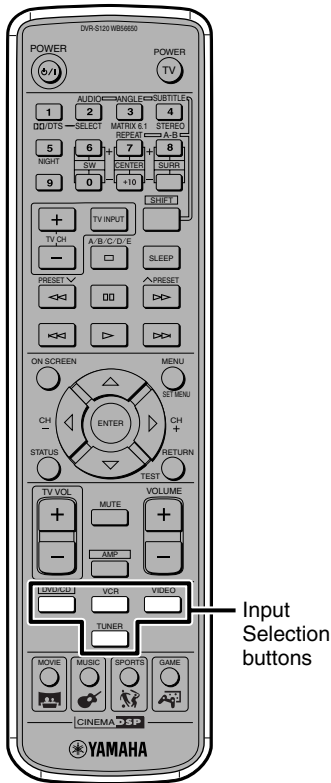

You can playback most sources without a problem with the AUTO setting (factory default setting). Then depending on your needs, you can select the priority level for digital and analog input signals, and specify formats such as DTS.

Press the Input Selection button for current input source until the desired input mode appears in the CinemaStation Display.

- AUTO:** Input signal can be selected in the order below.
- 1) Digital signal
 - 2) Analog signal
- DTS:** Only DTS can be played.
- ANLG:** Only analog signal can be played.

Learning about input modes, jacks and Input Selection buttons

CinemaStation can receive signals from the VIDEO (analog), VCR (analog) and OPTICAL (digital) jacks of equipment that is connected to it. You can assign a VIDEO or VCR input name to the OPTICAL IN jack. This will allow you to use the VIDEO button or VCR button to input a device connected to the OPTICAL IN jack (VIDEO is assigned in the default setting.) Normally, an analog signal is input to the VIDEO or VCR IN jack, and a digital signal is input to the OPTICAL IN jack. However, by setting the input mode to AUTO the input will be automatically detected and you can then playback audio from the device you want by simply pressing an Input Selection button.

Advice

- It is possible to switch Input mode even if you press INPUT on CinemaStation for more than one second.
- When Input mode is set to AUTO and a Dolby Digital or DTS signal is input, the most suitable decoder is automatically selected.
- The following happens when set to Input mode and DTS is played:
 - CinemaStation detects the DTS signal and automatically switch to DTS mode (**dts** indicator lights up). Once DTS audio finishes playback, the **dts** indicator may blink, and while it blinks only DTS audio can be played back. Immediately after DTS audio finishes playback, if you want to play normal PCM audio, reset the Input mode to AUTO.
 - If the DTS signal is interrupted when you perform Search or Skip, the **dts** indicator may blink. If this condition continues for over 30 seconds, the Input mode automatically changes from DTS to normal digital (PCM) and the **dts** goes out.
- Using “* Input Mode” in the SET MENU you can set whether to use the Input mode specified previously when CinemaStation was turned on or return to AUTO.

Note

- It is not possible to select ANLG with the DVD/CD Input Selection button.
- You cannot switch input modes when the input jack you select with the Input Selection button can only input an analog input signal.
- To play back DTS, set the Input mode to AUTO or DTS. Do not set it to ANLG. If you do, audio may not output or you may hear noise.

Using the Sleep Timer

After a specified time the power automatically enters standby so you can enjoy CinemaStation until you fall asleep.

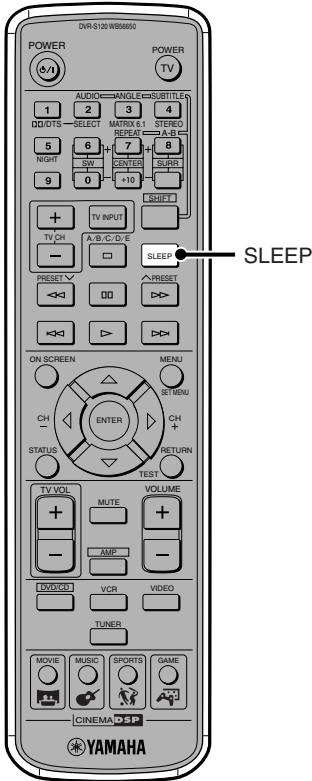

1 Play the source.

2 Repeatedly press SLEEP and set the time to enter standby mode.

The CinemaStation Display changes as shown below.

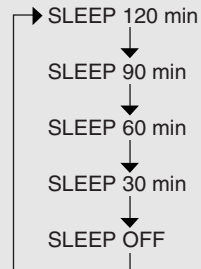

Once the Sleep Timer is set a SLEEP indicator lights up in the CinemaStation Display.

To cancel the Sleep Timer

Keep pressing SLEEP until SLEEP OFF appears in the CinemaStation Display.

In a few seconds SLEEP OFF disappears. The CinemaStation Display once again shows the DSP Program and the SLEEP indicator disappears.

Advice

- You cannot link the sleep timer of the device that is playing, so make sure to set the sleep timer of each device separately.
- The Sleep Timer cancels if you press POWER on the Remote Control, press STANDBY/ON on CinemaStation or pull out the power cord.
- Memory backup remembers the previous setting so you can use the same setting next time.

Enjoying High-Quality Video

Progressive Scan (NTSC only)

The COMPONENT VIDEO jack on CinemaStation is compatible with Progressive Scan. You can enjoy highly defined images without flicker when connecting to a television that has a component video input jack compatible with Progressive Scan.

Progressive Scan is available only for NTSC signal output. See pages 94 and 95, “On Screen Menu Guide”.

Please...

- Before connecting make sure to turn off the television and CinemaStation power.

1 Connect the television.

Use a commercially available component video cable.

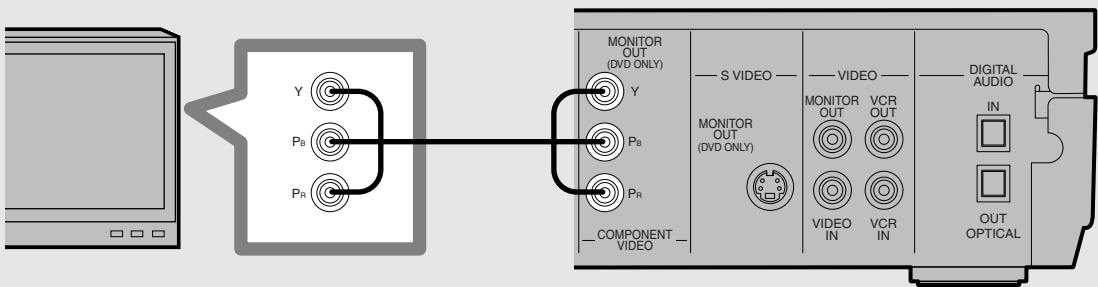

2 Start playing the DVD. See page 10, “Viewing a DVD”.

3 Press PROGRESSIVE on CinemaStation.

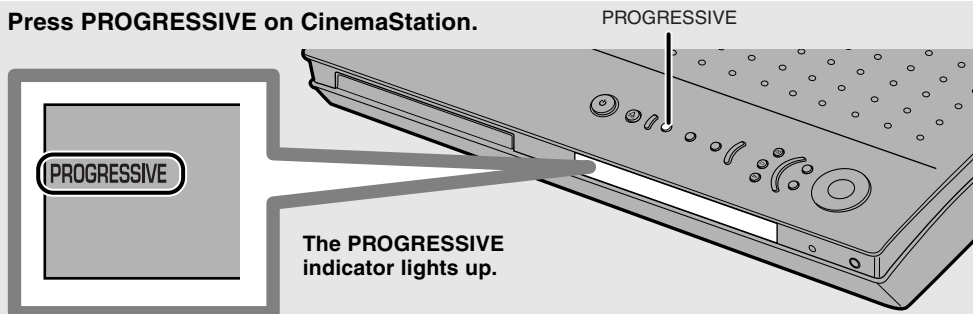

To cancel Progressive Scan

Press PROGRESSIVE to turn off the PROGRESSIVE indicator.

Advice

- If you play video with a 4:3 aspect ratio on a 16:9 wide television screen, Progressive Scan may fill the screen top to bottom. In this case, use the On Screen Menu to change to the screen display that matches your television. See pages 94 and 95, “On Screen Menu Guide”.

If you cannot adjust the size, turn off Progressive Scan. (Changes to interlace output.)

- When Progressive Scan is on, a video signal will only output from the COMPONENT VIDEO. You can use the COMPONENT VIDEO jack and Progressive Scan only for DVD playback, so it is not possible to enjoy progressive playback from other sources.

Note

CONSUMERS SHOULD NOTE THAT NOT ALL HIGH DEFINITION TELEVISION SETS ARE FULLY COMPATIBLE WITH THIS PRODUCT AND MAY CAUSE ARTIFACTS TO BE DISPLAYED IN THE PICTURE. IN CASE OF 525 PROGRESSIVE SCAN PICTURE PROBLEMS, IT IS RECOMMENDED THAT YOU SWITCH THE CONNECTION TO THE “STANDARD DEFINITION” OUTPUT. IF THERE ARE QUESTIONS REGARDING YOUR VIDEO MONITOR COMPATIBILITY WITH THIS UNIT, PLEASE CONTACT OUR CUSTOMER SERVICE CENTER.

This unit is compatible with the complete line of YAMAHA projectors, including the DPX-1, LPX-500, DPX-1000 and with the YAMAHA PDM-1 plasma display.

Protecting Your Children from Undesirable Scene Using Parental Control

You can cut a scene that you do not feel is suitable for your children, or lock a disc from being played.

CinemaStation allows you to set the level of Parental Control. It then checks the level of a disc whose level has been set in advance and automatically decides if the content is suitable for viewing by your children before playing.

Setting the Password and Parental Control Level

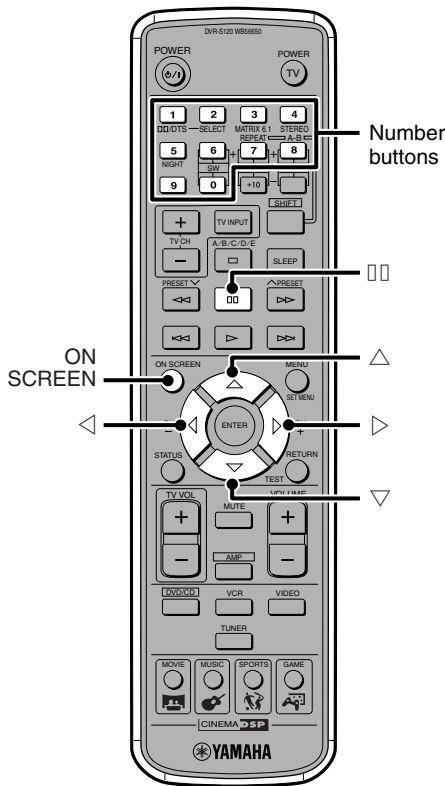

1 Press ON SCREEN.



2 Press ▾ to select “Setup”.

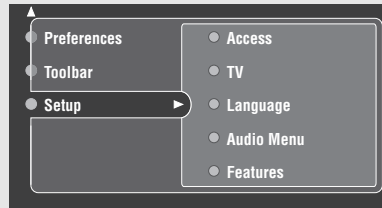

3 Press ▸ and ▲ a number of times to select “Access”.

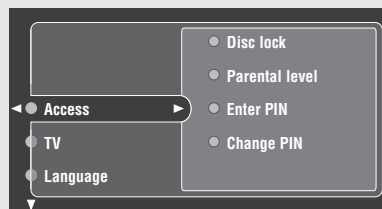

4 Press ▾ to select “Enter PIN”, then press ▸.

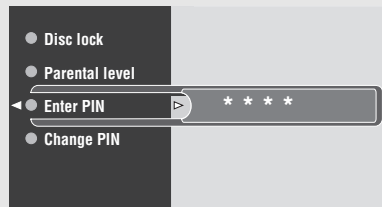

Advice

- The default password is 0000.
- If the password you input is wrong, some menu items, such as Parental level or Disc Lock, are grayed out. Enter the correct password.
- If you forget your password, press  four times, instead of the Number buttons.

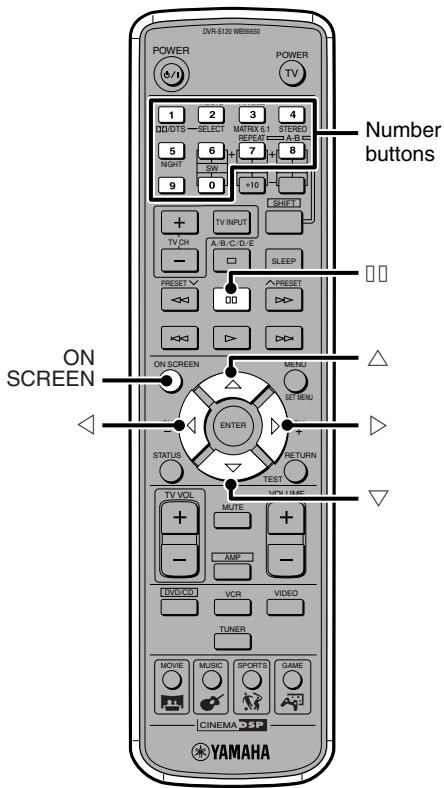

- 5** Use the Number buttons to enter a password (4 digits).



- 6** Press Δ and select "Parental level".

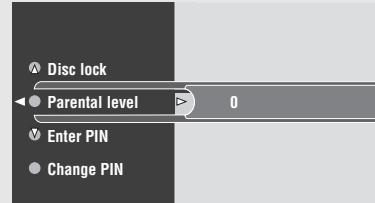

- 7** Press \triangleright or \triangleleft and select control level (0 to 8).

0: Parental Control is set to off, and you can play all discs.

1 to 7: You can play discs of same level or below the level you set. The smaller the number the stricter Parental Control is.

8: You can play all discs.

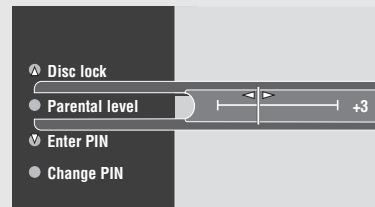

- 8** Press ON SCREEN to turn off the On Screen Menu.

Change the password

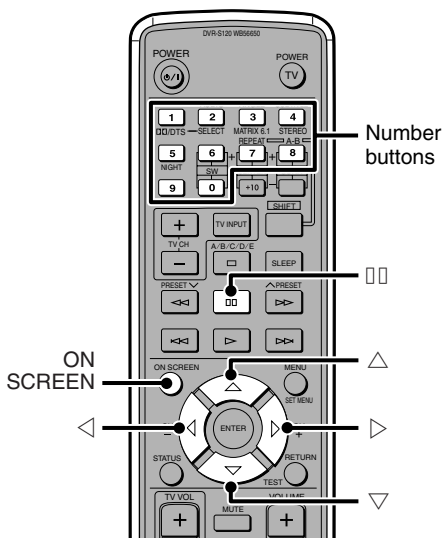

- 1** Perform steps 1 to 5 in "Setting the Password and Parental Control Level" on page 80.

- 2** Press ∇ to select Change PIN, then press \triangleright .

- 3** Enter the current password (4 digits) with the Number buttons.

- 4** Enter the new password (4 digits) with the Number buttons.

- 5** Enter the new password (4 digits) again for confirmation.

- 6** Press ON SCREEN to turn off the On Screen Menu.

Locking a Disc

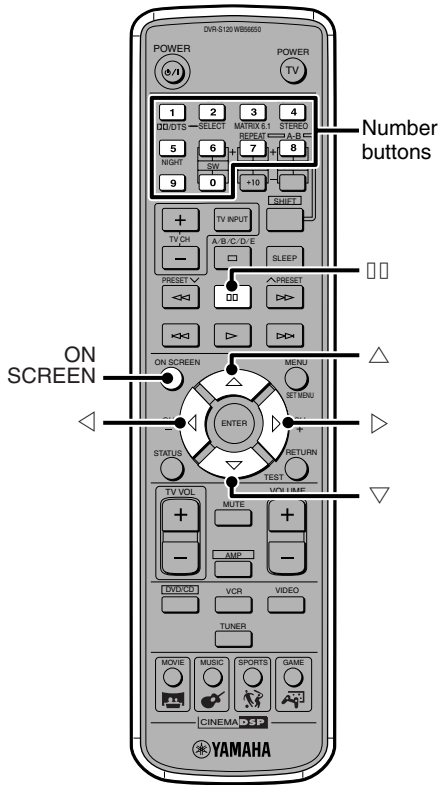

CinemaStation locks a disc by storing its ID code in memory. So the next time the disc is inserted the user is prompted to enter a password to unlock the disc. Enter the password correctly to load the disc.

- 1 Play the disc to lock.
- 2 Perform steps 1 to 5 in “Setting the Password and Parental Control Level” on page 80.

- 3 Press Δ repeatedly to select “Disc Lock”.

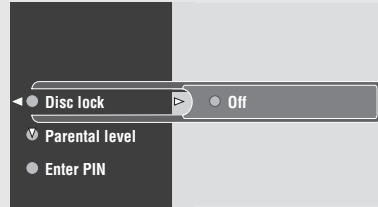

- 4 Press \triangleright to select “On”.

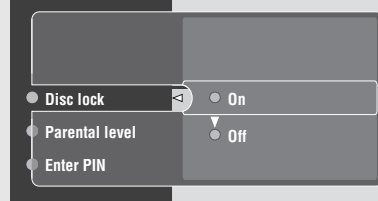

Playback is locked for that disc and disabled unless you enter the password.
Select “Off” if you do not want to lock.

- 5 Press ON SCREEN to turn off the On Screen Menu.

Advice

- If you enter a password you can play back the disc even when Disc Lock is on.
 - 1 Insert the disc.
 - 2 Select “Play once” or “Play always” with Δ or ∇ .
 - 3 Press \triangleright , then once you enter the password with the Number buttons, playback starts.
- You can set “Disc lock” to “On” for up to 120 discs.

Storing Manufacturer Codes in the Remote Control

If you set the manufacturer code (a unique code assigned to each manufacturer) in the CinemaStation Remote Control, you can operate a connected television, VCR, CD or MD recorder with the Remote Control.

Note

- Depending on the model, the Remote Control may not work, or only work with a limited number of functions. In this case, use the remote control that came with the television, VCR, CD or MD recorder.

Setting the Manufacturer Code

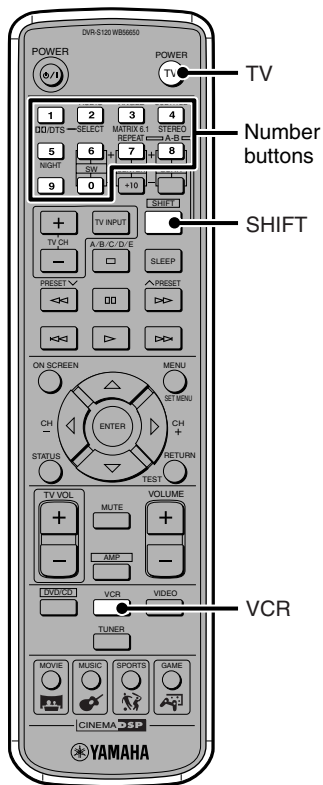

When a manufacturer code is set for the TV button or VCR button, you can begin using the features described in “Available Operations” on page 84.

Note

- For the TV button you can only set a television manufacturer code and for the VCR button you can only set a VCR, CD or MD recorder manufacturer code.

- 1 While holding down SHIFT, press TV or VCR.** Each button can be assigned one manufacturer code.

Note

- Perform steps 1 to 2 while holding down SHIFT.

- 2 While holding down SHIFT, enter the manufacturer code (3 digits) of the device with the Number buttons.**

For details, refer to “Manufacturer Code List” on pages 86 and 87.

When the setting succeeds, “Code Set OK” appears; however, when it does not, “Code Set NG” appears in the CinemaStation Display. If setting is unsuccessful, perform steps 1 and 2 again.

When finished entering the code, release your finger from SHIFT.

Advice

- The TV button has 299 and the VCR button has 399 as the factory default setting for manufacturer code.

- 3 Make sure that you set the correct manufacturer code.**

With a manufacturer code set for the TV button, press the button to turn the TV power on/off (standby), and check that the setting is working correctly.

With a manufacturer code set for the VCR button, press the button then the features described in “Available Operations” on page 84, and check that the setting is working correctly.

When the Remote Control's TV or VCR button does not work even after setting the device manufacturer code

Try again from step 1 and keep the following points in mind.

- Make sure you select the Remote Control's TV or VCR button correctly when setting the manufacturer code.
- If there are multiple manufacturer codes enter them in order.
- After reinserting batteries, try the steps again (within 2 minutes of reinserting).
(When reinserting batteries be careful not to press the Remote Control buttons. If a manufacturer code has been set for the TV or VCR button, it may get deleted.)

To return to the factory default settings

While pressing SHIFT down as in step 2 Setting the Manufacturer Code, enter 299 for TV or 399 for VCR. (Step 3 is not necessary.)

Maintaining manufacturer code settings

Replace batteries before they become unusable. When the batteries wear out and you remove them, the custom manufacturer code setting will stay in memory for about 2 minutes. Be careful because if more than 2 minutes elapse the codes may be deleted. Also, at this time, be careful not to accidentally press a Remote Control button. This can delete the codes.

Available Operations

While you set the manufacturer code for the TV or VCR button, you can use the following functions after you press the TV or VCR button.

VCR operation

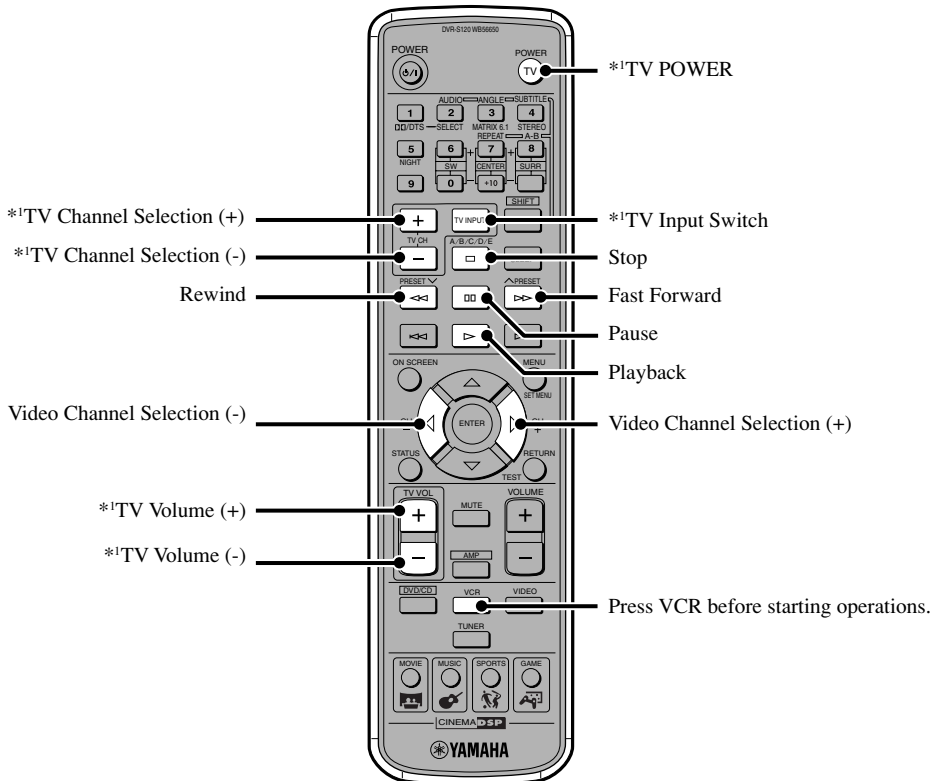

*1While you set the TV manufacturer code for the TV button, you can operate your television.

TV operation

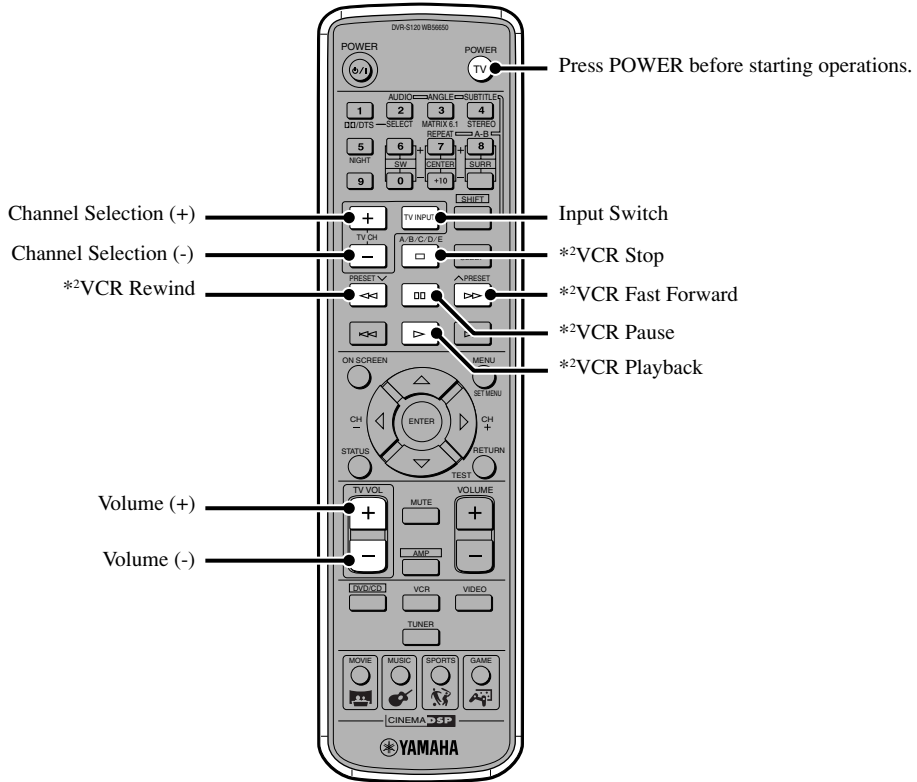

*2While you set the VCR manufacturer code for the VCR button, you can operate your VCR.

CD or MD recorder operation

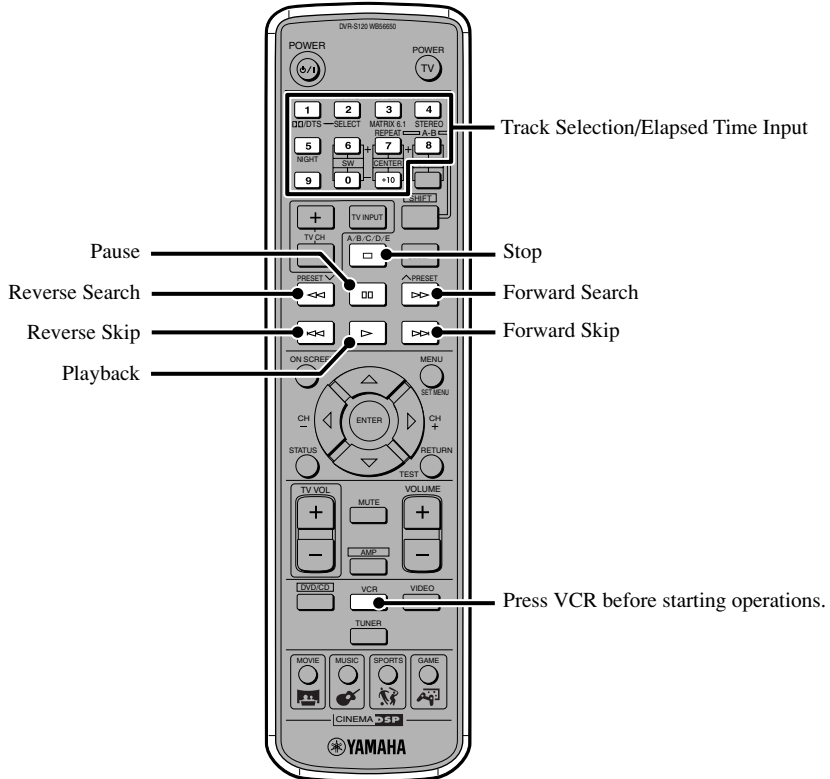

Manufacturer Code List

Depending on the model and year, you may not be able to use some manufacturer products. In this case, use the remote control supplied with each product.

TV

Manufacturer	Manufacturer Code	Manufacturer	Manufacturer Code	Manufacturer	Manufacturer Code
Yamaha	299/292	Funai	277/278/285	Portland	297/256/287
Admiral	292/293	Futuretec	285	Quasar	234/235
Aiko	287	GE	293/297/234/235/236	Radio Shack	299/293/297/285/286
Aiwa	294/276/283	Gibraltar	297	RCA	293/297/234/256/257/258
Akai	295/296	LG/Goldstar	297/298/239/237	Realistic	299/293/297/285/286
Alba	296	Goodmans	296/298/223	SABA	223/269/265/266
AOC	297/286	Grundig	229/238/249	Sampo	286/297
Audiovox	285	Harvard	285	Samsung	297/239/248/262/275/286
Belcor	297	Hitachi	297/239/242/243	Sanyo	295/233/279/272/273/274
Bell & Howell	292	ICE	296	Schneider	296
Bestar	298	Irradio	296	Scott	297/285
Blaupunkt	229/222	Itt/Nokia	244/245	Sharp	292/239/232/284
Blue sky	298	JC Penny	293/297/234/237/286	Shogun	297
Bradford	285	JVC (Victor)	296/246/247	Siemens	229
Brandt	223	Kendo	298	Signature	292
Brocsonic	297	Kenwood	297	Sony	263
Brokwood	297	KTV	297/239/285	Soundesign	285
Bush	296	Loewe	298/248	SSS	285/297
Candle	286/297	LXI	293/297/225/226/233	Starlite	285
Citizen	286/287/297	Magnavox	297/225/239/286	Sylvania	297/225/286
Clatronic	298	Marantz	286/297	Teknika	297/285/287
Contec	285	Matsui	295	Telefunken	269/264/265/266
Craig	224/285	MGA	286/297	Thomson	223/266
Croslex	225	Mitsubishi	299/297/259	Toshiba	292/226/267
Crown	285	MTC	286/297	Videch	297/242
Curtis Mathis	297/226/286	Multitec	285	Wards	297/239/232/286
CXC	285	NEC	297/252/282/286		
Daewoo	297/298/224/227/228/287	Nikko	286/287/297		
Daytron	239/297	Nokia	244/245		
Dual	298	Nokia Oceanic	245		
Dumont	297	Nordmende	265/266		
Emerson	297/224/239/232/285	NTC	287		
Envision	286/297	Onwa	296/285		
Ferguson	223/265/266	Panasonic	234/235/236/253		
First line	298	Philco	297/225/239/286		
Fisher	295/233	Philips	225		
Fraba	298	Pilot	297		
		Pioneer	226/235/254/255/268		

VCR

Manufacturer	Manufacturer Code
Yamaha	399/392/393/394
Admiral	395
Aiwa	396/397/398/329/339
Akai	322/323/324
Asha	363
Audio Dynamic	392/394
Audiovox	396
Beaumarck	363
Bell & Howell	393
Blaupunkt	325/326
Brocsonic	327
Bush	322
Calix	396
Candle	335/363/396
Canon	325/328
CGM	396/332
Citizen	396
Craig	396/363
Curtis Mathis	397/328/333/392
Cybernex	363
Daewoo	328/334/335
DBX	392/394
Dimensia	333
Dynatech	397
Electrohome	396
Electroponic	396
Emerson	327/334/396/397
Fisher	393/336
Funai	397
Garrard	397
GE	328/333/387/363
LG/Goldstar	396/388/392
Goodmans	334/337
Grandiente	397
Grundig	332/338
Hitachi	325/333/349/342/343
Harman Kardon	392
Instant Replay	325/328
Itt/Nokia	393
JCL	328
JC Penny	392/393/394/328/333/349/363/396
JVC (Victor)	392/394/344/345/346/347
Kendo	396
Kenwood	392/394/396
Kodak	396

Manufacturer	Manufacturer Code
Lloyd	397
Loewe	396/337
Luxor	395
LXI	393/396/397/336/349
Magnavox	325/326/328
Magnin	363
Marantz	392/394/328
Marta	396
Matsui	396
MEI	328
Memorex	328/336/363/396/397
Minolta	333/349/342
Mitsubishi	399/344/348/359/352/353
MTC	363/397
Multitech	397/348/354
NEC	392/394/344/383
Nikko	396
Noblex	363
Nokia	393/395
Nokia Oceanic	395
Okano	323
Olympic	325/328
Optimus	396
Orion	327
Panasonic	325/328/355/378/384/385
Pentax	333/349/342
Philco	325/328
Philips	325/326/328/337/356/357
Phonola	337
Pilot	396
Pioneer	325
Quasar	325/328
Radio Shack	396/397
Radix	396
RCA/PROSCAN	325/326/328/333/335/349/358/369/363/342
Realistic	393/397/328/336/359/362/396
Samsung	354/358/363/364/365/366/335
Sansui	394
Sanyo	393/336/367/363
Schneider	337
Scott	399/335/336/348/359/352/354/358
Sears	328/342/396
Seleco	322

Manufacturer	Manufacturer Code
Sharp	395/362/382
Siemens	393
Signature 2000	395/397
Sony	368/379/372/373/374/375
Sylvania	397/325/326/328
Symphonic	397
Tandberg	334
Tashiro	396
Tatung	392/394
Teac	392/394/397
Technics	325/328
Teknika	328/396/397
Telefunken	376/377
Thorn	393/396
Toshiba	335/369/389
Totevision	363/396
Universum	396/327/376
Vector Research	392
Videosonic	363
W.WHouse	396
Wards	395/396/336/362/328/342/363/397

CD recorder

Manufacturer	Manufacturer Code
Yamaha	499
DENON	422/423
Hitachi	424
JVC (Victor)	425/428
Kenwood	422
Marantz	422
Philips	422
Pioneer	426
Sony	427
Teac	429

MD recorder

Manufacturer	Manufacturer Code
Yamaha	599/522/598
Denon	523/524
JVC (Victor)	525
Kenwood	526
Onkyo	592
Pioneer	527
Sharp	528
Sony	522
Teac	593

Using the SET MENU

You can use the SET MENU to adjust settings, including Speaker settings. Change the settings to match your listening environment.

SET MENU List

The SET MENU contains the items below.

Item	Default Setting (value)
* Speaker Set	
* CENTER	SML
* FRONT	SMALL
* SUR.	SML
* BASS	SWFR
* F. Level	Nrm
* LFE Level	
* SP LFE	0 dB
* HP LFE	0 dB
* SP Delay	
* CENTER	0 ms
* D. Range	
* SP D.R	MAX
* HP D.R	MAX
* L/R Balance	Center
* HP Tone CTRL	
* HP BASS	0 dB
* HP TRBL	0 dB
* Input Assign	
* OPT:	VIDEO
* Input Mode	AUTO
* Display set	
* DIMMER	0
* Tuner Step	AM9/FM50

Advice

- Even during playback you can change settings in the SET MENU.
- To learn more about “* Speaker Set” read “**Setting the Speaker Mode**” on page 62.

Navigating the SET MENU

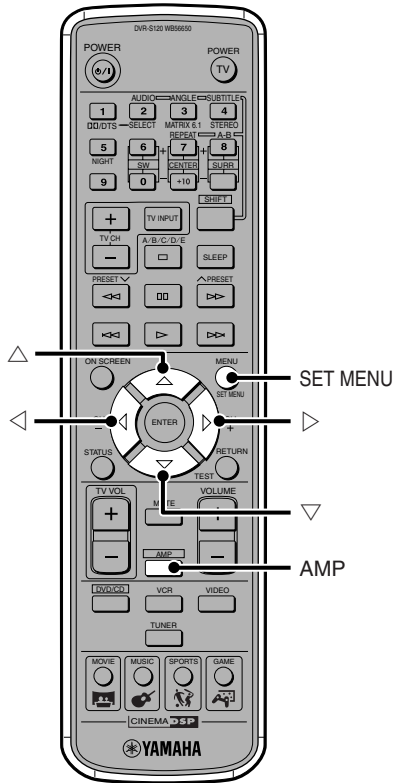

- 1** Press AMP.
- 2** Press SET MENU.
- 3** Press Δ or ∇ repeatedly to select the Menu you want.
- 4** Press \triangleleft or \triangleright .
Once in the setting mode of the selected menu the current setting appears in the CinemaStation Display. Depending on the item, press Δ or ∇ to enter a submenu.
- 5** Press \triangleleft or \triangleright repeatedly to change the setting.
- 6** When exiting the SET MENU, press SET MENU.
Pressing any one of DSP Program buttons also exits the SET MENU.

Adjust the playback level of the LFE signal (* LEF Level)

You can adjust the LFE channel output level while playing a Dolby Digital or DTS signal. Adjust the LFE level to match the performance of the Subwoofer and headphones.

Submenu: SP LFE, HP LFE

Variable range (dB): -20 to 0 dB.

Default setting: 0 dB

Set the Delay Time of the Center Speaker (* SP Delay)

You can set the Delay Time of the Center Speaker. This is effective when the Center Speaker outputs sound during Dolby Digital or DTS playback.

Normally the Center Speaker and Front L/R Speakers are placed in line with each other. However, they should be placed at an equal distance from the listener so that the sound each one outputs enters the listener's ear at the same time. With Delay Time, the Center Speaker can be moved to an ideal position further away to match the distance of each speaker to the listener. Center Delay is effective in adding depth to the sound field and presence to speech.

Variable range (ms): 0 to 5 ms

Default setting: 0 ms

Press \triangleright to set the speaker's virtual position further away. Press \triangleleft to set it closer.

Virtual Center Speaker Position

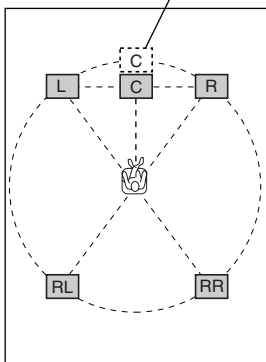

Advice

- Every 1 ms increase in Delay Time increases the distance away from the listening position by 30 cm (1 foot).

Set the dynamic range during Dolby Digital playback (* D. Range)

You can select the dynamic range (spread between the max. and min. volume) of Dolby Digital playback from 3 levels.

Submenu: SP D.R, HP D.R

Selection items: MAX (Maximum), STD (Standard), MIN (Minimum)

Default setting: MAX

MAX: Plays back the dynamic range of the source at the maximum limit.

STD: Dynamic range recommended by software manufacturers for home use.

MIN: Easy to hear even at a low volume, dynamic range suitable for evening listening.

Note

- Depending on the Dolby Digital playback source, the MIN dynamic range may not work and result in an extremely low volume. In this case, set the dynamic range to MAX or STD.

Adjust the volume balance of the Front Speakers (* L/R Balance)

You can set the volume balance of the Front L/R Speakers. This setting also applies to Headphones.

Variable range: L/R 10 levels

Default setting: Center

Press \triangleright to make the sound smaller in the Front Left Speaker, and press \triangleleft to make the sound smaller in the Front Right Speaker. You cannot turn off the sound for either one of the Front Speaker.

Adjust the sound quality of headphones (* HP Tone CTRL)

You can adjust the low tones (BASS) and high tones (TRBL) of your headphones.

Submenu: HP BASS, HP TRBL

Variable range (dB): -6 to +3 dB.

Default setting: 0 dB

Press \triangleright to increase the range of the low or high tones.

Press \triangleleft to decrease the range.

Reassign input jacks (* Input Assign)

You can assign CinemaStation's OPTICAL IN jack to VIDEO or VCR. When set to VIDEO, press the VIDEO button to operate the device connected to the OPTICAL IN jack and the input source name will appear as VIDEO. When set to VCR, press the VCR button to operate the device connected to the OPTICAL IN jack and the input source name will appear as VCR.

Selection items: VIDEO, VCR

Default setting: VIDEO

Set the input mode when powering on (* Input Mode)

Set the input mode for powering on when playback devices are connected to both digital and analog jacks.

Selection items: AUTO, LAST

Default setting: AUTO

AUTO: When CinemaStation power is turned on the input mode automatically sets to AUTO.

LAST: The last selected input mode is applied as is.

Adjust the CinemaStation Display brightness (* Display set)

Dimmer

You can adjust the CinemaStation Display brightness.

Variable range: -4 to 0

Default setting: 0

Press \triangleright to increase the brightness. Press \triangleleft to decrease the brightness.

Set frequency step (* Tuner Step) (Asia and General models only)

The inter-station frequency spacing differs depending on the areas. Set the frequency step according to the frequency spacing in your area.

Selection items: AM9/FM50, AM10/FM100

Default setting: AM9/FM50

Press \triangleright or \triangleleft to select the desired setting.

Note

- Turn off CinemaStation after you change the setting. The new setting becomes effective after you turn on CinemaStation again.
- Refer to the list below for the frequency spacing.
 - North, Central and South America: AM10/FM100
 - Other areas: AM9/FM50

Using the On Screen Menu

You can use the On Screen Menu to adjust settings for DVD playback, including picture and language settings.

Navigating the On Screen Menu

For example, adjust the color saturation.

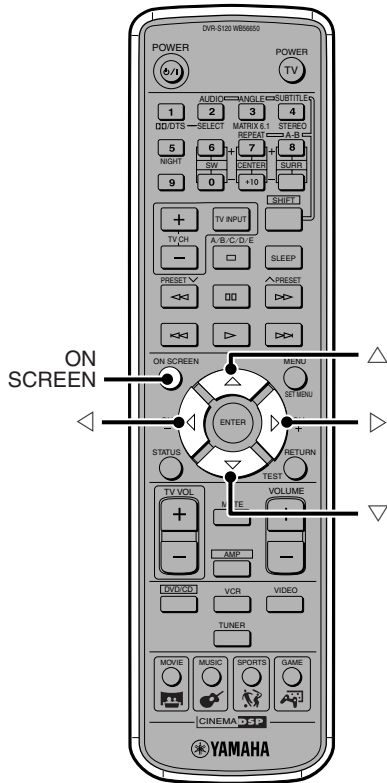

1 Press ON SCREEN.

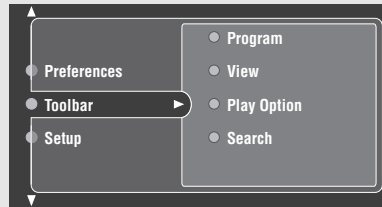

Press **△** or **▽** to select "Preference" in the Main Menu.

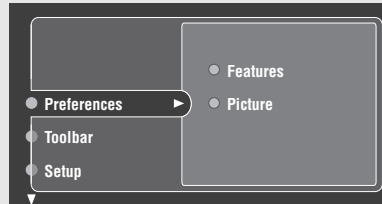

2 Press ▶ to enter the submenus.

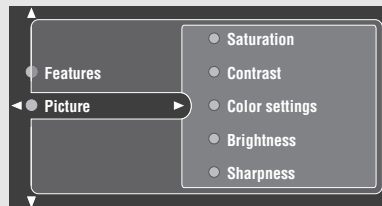

3 Press △ or ▽ to select "Picture" in the submenu.

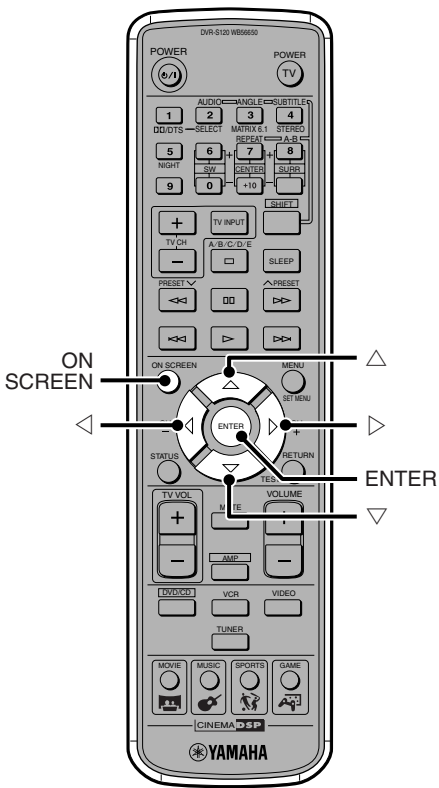

4 Press \triangleright to enter menu items.



5 Press \triangle or ∇ to select "Saturation".

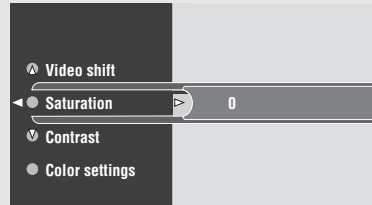

6 Press \triangleleft or \triangleright to set.

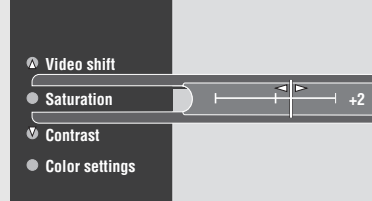

Advice

In some cases, you can also use \triangle or ∇ for setting content.

7 Press ENTER, then press ON SCREEN to turn off the On Screen Menu.

To set the other menu items, follow the example above.

On Screen Menu Guide

Main Menu	Submenu	Setting Item	Setting Content
Preference	Picture	Video shift	Adjust from +1 to +7. Adjusts the screen position.
		Saturation	Adjust from -7 to +7. Adjusts the video color saturation.
		Contrast	Adjust from -7 to +7. Accentuates bright and dark parts of video.
		Color settings (Colour settings)	Adjust the video shade.
		Brightness	Adjust from -7 to +7. Adjusts the video brightness.
		Sharpness	Adjust from -7 to +7. Adjusts the video vividness.
	Features	Status window	Set to "On" to turn on/off the status display using the STATUS button on the Remote Control. The status display includes the type of disc, the currently playing track/chapter number, the total time of track/chapter and the elapsed time of track/chapter. Set to "Off" to hide the status display.
Toolbar	Program	Clear All	Deletes all Program content. Page 33
		Tracks	Selects a track. Page 31
		Program	Selects Program Play "On"/"Off". Page 33
		Play list (Playlist)	Shows Playlist. Page 33
	View	Zoom	Enlarges the picture.
		Angle	Switches the picture angle.
		Chapter Preview	Returns to the beginning of the chapter currently playing.
	Play Option	Audio	Selects the audio language.
		Disc Navigation	Select the title, chapter or track to play.
		Sub-title (Subtitle)	Selects the subtitle language. You can only select languages the disc contains.
	Search	Frame by Frame	Advances/reverses one frame at a time. Frame Advance is not available with video CD.
		Fast	Select the speed from among -32, -8, -4, 1, 4, 8, 32.
		Time	Specify an elapsed time and search for a scene. Page 30
		Slow	Select the speed from among -1, -1/2, -1/4, -1/8, 0, 1/4, 1/2, 1.

Main Menu	Submenu	Setting Item	Setting Content
Setup	Access	Disc Lock	Set the Disc Lock "On"/"Off". Page 82
		Parental level	Adjust the level from 0 to +8. Page 81
		Enter PIN	Enter the password. Page 80
		Change PIN	Change the password. Page 81
	TV*1	TV shape	Set to match your TV screen aspect. 4:3 panscan 4:3 letterbox Wide-screen (Widescreen)
		TV System	Set the video signal system*2 to match your TV. Set to AUTO when using a TV compatible with both NTSC and PAL.
		Video Output	(U.K. and Europe models only) Sets the output signal of AV MONITOR OUT jack to YUV or RGB.
	Language	Default Sub-title (Default Subtitle)	Set the language you usually select for subtitles. When playing a disc, the subtitles in the selected language appear first. When the disc does not contain the selected subtitle language, no subtitle appear.
		Country	Select the country where you use CinemaStation.
		Menu Language	Set the language for the On Screen Menu.
		Default Audio	Set the language you usually select for audio. When playing a disc, you hear the audio in the selected language first. When the disc does not contain the selected language you selected, it will play in another language.
	Audio Menu	Digital output	Select the output signal for the OPTICAL OUT jack. The speaker sound changes depending on the setting for this menu item. All: Outputs all types of digital signals that CinemaStation can reproduce. PCM Only: Outputs the Pro Logic decoded signal only.
	Features	PBC	Set Playback Control "On"/"Off". If set to "Off", the Disc Menu does not appear on the TV screen.

*1 Be careful when setting this menu item. If it does not match your TV, the menu and playback screen will not appear properly or will not appear on the TV. If that happens, refer to "Recover TV settings" below.

*2 This unit can play PAL and NTSC, but your television must match the system used on the disc.

Recover TV settings

When the screen does not appear properly due to TV setting, perform the steps below to recover the setting.

- 1 Press DVD/CD.
- 2 Press for 5 seconds. NTSC<->PAL appears in the CinemaStation Display.
- 3 Press to switch the setting. NTSC/PAL SET appears in the CinemaStation Display.

When connecting with AV MONITOR OUT (U.K. and Europe models only)

- 1 Perform steps 1 and 2 above.
- 2 Press again. YUV<->RGB appears in the CinemaStation Display.
- 3 Press to switch the setting. YUV/RGB SET appears in the CinemaStation Display.

Solutions to Common Problems

Be sure to check the points below if CinemaStation doesn't seem to be working normally for you. If you notice something wrong that is not listed below and you have already tried some solutions with no success, turn off the CinemaStation power, remove the power plug from the outlet and contact the store where you purchased the product or your nearest YAMAHA sound products service center and ask for assistance.

General Problems

Power turns on but immediately shuts off.

Cause? 1 The power plug is not completely plugged in.

Solution! Insert the plug into the outlet firmly.

Cause? 2 Speaker cable is shorted. When power is turned on, the protective circuit engages and shuts the system down.

Solution! Make sure that all speaker cables are correctly connected.

Cause? 3 CinemaStation received a strong, external electric shock such as from a lightning bolt or excessive static electricity.

Solution! Put CinemaStation in standby, pull out the electric cord then wait for about 30 seconds before reinserting the cord and turning on the power again.

No sound.

Cause? 1 You did not connect the cable properly.

Solution! Check your connections.

Cause? 2 The source you selected is not suitable for playback.

Solution! Choose the correct source using the Input Selection buttons.

Cause? 3 You did not connect the Speaker cable properly.

Solution! Check your speaker connections.

Cause? 4 You turned the sound volume down.

Solution! Turn the sound volume up.

Cause? 5 Sound is muted.

Solution! Press MUTE or VOLUME +/- to regain the sound and adjust the volume to your liking.

Cause? 6 You inserted a CD-ROM that CinemaStation cannot play.

Solution! Play a source signal that CinemaStation can play.

No picture.

Cause? You did not connect the cable properly.

Solution! Check your connections.

The audio suddenly decreased.

Cause? The Sleep Time function started working.

Solution! Turn the power back on and try playing the source again.

Sound is too low on one side.

Cause? You did not connect the cable properly.

Solution! Check your connections.

No sound except from the Front Speakers.

Cause? 1 You are listening to STEREO sound.

Solution! Press STEREO and make sure sound field effect is on.

Cause? 2 You are playing a source such as Dolby Surround, Dolby Digital or DTS that doesn't contain a special effect signal.

Solution! Select another DSP Program.

Cause? 3 A digital audio sampling frequency over 48 kHz is input.
A digital audio sampling frequency over 48 kHz only outputs from the Front Speakers.

No sound from the Center Speaker.

Cause? 1 You turned off the Center Speaker volume level.

Solution! Turn up the Center Speaker volume. See page 60.

Cause? 2 You set “* CENTER” in the SET MENU to “NON”.

Solution! Set the Center Speaker correctly. See page 63.

Cause? 3 You have selected a DSP Program from the Music group (excluding 5ch Stereo).

Solution! Select another DSP Program. See pages 16 and 17.

Cause? 4 Dolby Digital and DTS sources do not contain a center channel signal.

Solution! —

No sound from the Surround Speakers.

Cause? 1 You turned off the Surround Speaker volume level.

Solution! Turn up the Surround Speaker volume. See page 60.

Cause? 2 CinemaStation plays a monaural source in the Theater DSP Program.

Solution! Select another DSP Program. See pages 16 and 17.

No sound from the Subwoofer.

Cause? 1 You set “* BASS” in the SET MENU to “FRONT” when CinemaStation plays a Dolby Digital or DTS source.

Solution! Set “* BASS” to “SWFR” or “BOTH”. See page 63.

Cause? 2 You set “* BASS” in the SET MENU to “FRONT” or “SWFR” when CinemaStation plays a 2-channel source.

Solution! Set “* BASS” to “BOTH”. See page 63.

Cause? 3 The source doesn't contain an LFE or other low tone signal (below 90 Hz).

Solution! —

No low tones.

Cause? The Speaker mode you selected in the SET MENU does not match your speaker.

Solution! Set the appropriate Speaker mode based on the size of the speakers you are using. See page 62.

Strange humming noises.

Cause? You did not connect the pin cable properly.

Solution! Check your pin cable connections.

Sound volume will not increase.

Cause? The power of the device connected to CinemaStation's output jack is not turned on.

Solution! If the power of the device connected to the output jack is not turned on, playback may be distorted and volume low. Turn on the power of the connected device.

Sound field effect will not work.

Cause? It is not possible to record audio enhanced by a sound field effect.

Audio recording will not work.

Cause? 1 You are trying to make a digital recording with an analog source.

Solution! Try inputting a digital source.

Cause? 2 CinemaStation and the recording device are not connected digitally.

Solution! Connect them digitally.

Cause? 3 You are trying to make an analog recording with a digital source.

Solution! Try inputting an analog source.

Cause? 4 CinemaStation, the playback device and the recording device do not share an analog connection.

Solution! Connect them with an analog connection.

Cause? 5 Some recording devices are not able to record a digital source such as Dolby Digital or DTS.

CinemaStation is not working normally.

Cause? The internal microcomputer froze up due to electric shock (lightening bolt or excessive static electricity) or drop in power supply.

Solution! Pull out the AC plug from the outlet and after about 30 seconds plug it in again.

Digital and high frequency devices create noise.

Cause? CinemaStation is placed too close to a digital or high frequency device.

Solution! Place CinemaStation further away from such devices.

SET MENU setting content has disappeared.

Cause? The power cord has not been connected to the outlet for over a week or the external timer was disconnected.

Solution! Set the SET MENU again.

Disc Playback

One of the buttons doesn't work.

Cause? Some discs do not allow certain operations.

Playback does not start when pressing ▷, or it immediately stops.

Cause? 1 When moved from a very cold place to a warm one, condensation forms on the lens.

Solution! Let it alone for 1 to 2 hours.

Cause? 2 You inserted a disc that CinemaStation cannot play.

Cause? 3 The disc is dirty.

Solution! Wipe the disc clean.

Cause? 4 The disc is not set in the tray correctly.

Solution! Set the disc in the tray correctly. See page 11.

Audio or subtitle language does not switch.

Cause? 1 The disc does not contain multiple audio or subtitle languages.

Cause? 2 Use the Disc Menu to change audio or subtitle languages. See page 36.

No subtitles appear.

Cause? 1 DVD does not contain subtitle data.

Cause? 2 The subtitle setting is off.

Solution! Turn on subtitles. See page 13.

Cause? 3 When using A-B Repeat subtitles sometimes do not appear before and after points A and B.

Viewing angle does not change.

Cause? You can only use this feature if you are playing a disc recorded with multiple angles.

VCR recording does not work.

Cause? Almost all DVD discs are copy protected, so you cannot copy them.

Picture looks poor while fast forwarding or reversing.

Cause? To some degree the picture does not look normal, but this is not a defect.

The television (monitor) has no picture. (Or the screen size looks strange.)

Cause? 1 The setting in the On Screen Menu is not correct.

Solution! Select Setup → TV in the On Screen Menu to set the menu item correctly.

Cause? 2 The television cannot handle progressive input.

Solution! Turn off CinemaStation's progressive output and change to interlace input on the television. See page 79.

Part of picture appears double with progressive output.

Cause? The disc content does not match the progressive output due to the editing method or other conditions.

Solution! Turn off CinemaStation's progressive output and change to interlace input on the television (monitor). See page 79.

The picture quality is poor.

Solution! Adjust the picture quality using "Picture" in the On Screen Menu. See page 92.

No Status display appears.

Solution! Under "Features" in the On Screen Menu, switch the "Status window" to "On". See page 92.

The disc is ejected as soon as it is inserted.

Cause? A disc that cannot be played has been inserted.

“No Disc” appears in the CinemaStation Display.

Cause? No disc is inserted or a disc is inserted incorrectly.

Solution! Set the disc in the tray correctly. See page 11.

Radio Reception**FM/AM****Preset Tuning does not work.**

Cause? 1 The Preset (memory) has been deleted.

Solution! Perform Preset again. See page 41.

FM**Too much noise blocks out stereo broadcast.**

Cause? The radio station is far away from your area or your antenna is weak.

Solution! 1 Check your antenna connection. And change your outdoor FM antenna for a multi-channel one.

Solution! 2 Try Manual Tuning. See page 40.

Audio is distorted and the receiver sensitivity is poor even with outdoor FM antenna.

Cause? You are experiencing multipath reflection and other radio interference.

Solution! Change the antenna's height, direction or placement.

Auto Tuning does not work.

Cause? The radio station is far away from your area or your antenna is weak.

Solution! 1 Try Manual Tuning. See page 40.

Solution! 2 Change your outdoor FM antenna for a multi-channel one.

AM**Auto Tuning does not work.**

Cause? The radio waves are weak or your antenna is not completely connected.

Solution! 1 Change the AM Loop antenna's direction. See page 38.

Solution! 2 Try Manual Tuning. See page 40.

Too much noise.

Cause? Noise can be related to atmospheric electricity and lightning, or fluorescent lights, motors and thermostats attached to electric devices.

Solution! Connecting the outdoor AM antenna and establishing good grounding will decrease noise. However, it is difficult to completely eliminate noise.

Too much noise, especially in the evening.

Cause? A television is in use near CinemaStation.

Solution! Place the television further away from CinemaStation.

Remote Control

The Remote Control does not work.

Cause? 1 You are outside the Remote Control operating range.

Solution! Operate the Remote Control within 6 m (20 feet) and a 30° angle of the Remote Control Sensor.

Cause? 2 The Remote Control Sensor is exposed to direct sunlight or lighting (inverted fluorescent lamps).

Solution! Change the lighting or CinemaStation's orientation.

Cause? 3 The batteries are worn out.

Solution! Replace the batteries with new ones.

Cause? 4 You did not select the device to operate.

Solution! Press the Input Selection buttons to select the device you want to operate.

Remote Control does not work with CinemaStation.

Cause? You did not select the mode to operate CinemaStation.

Solution! Press DVD/CD, AMP or TUNER on the Remote Control before starting operation.

A peripheral device does not work with the Remote Control.

Cause? 1 You cannot operate a system component.

Solution! Use the remote control that came with the device to operate it.

Cause? 2 You did not correctly set the manufacturer code.

Solution!

- Set the manufacturer code once again. See page 83.
- Set a different code from the list of codes for the same manufacturer. See page 83.

Cause? 3 The Remote Control is not compatible with your equipment.







Solution! Use the remote control that came with the device to operate it.

Information

Disc information













The table below lists the types of discs you can play on CinemaStation.

Video Discs



Type of Disc	Disc Logo Mark	
DVD Video		
SVCD (Super Video CD)		
Video CD		
		

DVD region codes

The region code (an ID number assigned to each market region) is set for normal DVD players and DVD video discs. CinemaStation can play the discs with the region codes shown below on the right. For more details read the information on the disc jacket.

Destination	Region code of CinemaStation	Playable discs	
U.S.A. Canada			
U.K. European			
Australia			
Korea General			

Music Discs

Type of Disc	Disc Logo Mark	
Music CD (Compact disc digital audio)		
		

Advice

- Disc logo marks are printed on the disc and the disc jacket.

Note

- The following discs cannot be played with this unit. CD-ROM, DVD-ROM, CDV. (This product can play some types of DVD-R, DVD-RW (Video format only), DVD+R or DVD+RW discs.)
- CinemaStation cannot play a CD-R, CD-RW, DVD-R, DVD-RW, DVD+R or DVD+RW disc that has not been finalized. Finalizing is a process that prepares a disc for playback on a compatible device.
- Only use discs from a reputable manufacturer. Some discs cannot be played back, depending on recording conditions and disc characteristics.
- Do not use discs with non-standard shapes or sizes. 
- Some DVD video or video CD discs may operate and function differently than noted in this manual. That is by manufacturer design and not a defect in this unit. For more details read the information on the disc jacket.
- This unit can play the disc types associated with the logos shown on page 102. (Do not attempt to load any other type of disc into the unit, or the unit may be damaged.)
- Some discs cannot be played depending on the recording conditions such as PC environment and application software. Failure can also result from disc characteristics and condition, like material quality, scratches or curvature.

Handling a disc

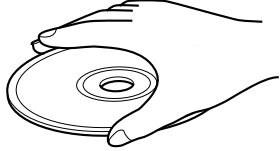
- Do not touch the surface of the disc. Hold a disc by its edge and center hole. 
- Do not leave a disc in the tray when you are not playing it.
- Do not write on the disc with a pencil or other marker.
- Do not stick tape, seals or other attachments to a disc, and do not bring into contact with glue.
- Do not use a protective cover to prevent scratches.
- Do not use a disc whose surface can be printed with a commercially available label printer.

- Do not put a disc in a place with direct sunlight, high temperature, high humidity or a lot of dust.

Caution



- If a disc becomes dirty, wipe it with a clean, dry cloth from the center out to the edge. Do not use record cleaner or paint thinner.

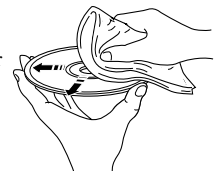

- To avoid malfunction, do not use a commercially available lens cleaner.

Copyright and logo marks

This product incorporates copyright protection technology that is protected by method claims of certain U.S. patents and other intellectual property rights owned by Macrovision Corporation and other rights owners. Use of this copyright protection technology must be authorized by Macrovision Corporation, and is intended for home and other limited viewing uses only unless otherwise authorized by Macrovision Corporation. Reverse engineering or disassembly is prohibited.

SILENT CINEMA is a trademark of YAMAHA CORPORATION.



Active Servo Processing Subwoofer System with a built-in power amplifier

This subwoofer system (NX-SW120) employs Advanced Yamaha Active Servo Technology which YAMAHA has developed for reproducing higher quality super-bass sound. This super-bass sound adds a more realistic, theater-in-the-home effect to your stereo system.



Manufactured under license from Dolby Laboratories. "Dolby", "Pro Logic", and the double-D symbol are trademarks of Dolby Laboratories.



"DTS" and "DTS Digital Surround" are registered trademarks of Digital Theater Systems, Inc.

MPEG Layer-3 audio decoding technology licensed from Fraunhofer IIS and Thomson multimedia.

Glossary

Bit Stream

A signal that is compressed and changed into digital format. Then depending on the decoder it can be processed as 5.1 multi-channel audio.

Channel (ch)

A channel is an audio type that has been divided based on range and other characteristics.

Ex. 5.1 channel

- Front Speakers, Left (1ch), Right (1ch)
 - Center Speaker (1 ch)
 - Surround Speakers, Left (1ch), Right (1ch)
 - Subwoofer (1 ch x 0.1* = 0.1 ch)
- * In contrast to a full 1-channel band, a component designed to enhance low frequency sound for added effect.

Cinema DSP (Digital Sound Field Processor)

Dolby Surround and DTS were originally designed for the movie theater, so playing the same program at home would produce disparate listening experiences depending on variables like the room size, walling and number of speakers.

Yamaha Cinema DSP applies original sound field technology based on a wealth of real-world data measurements to reproduce Dolby Pro Logic, Dolby Digital and DTS sound, combining them with acoustic scale, depth and tone so that you can experience the presence of a movie theater at home.

Component Video Signal

A component video signal is separated into one luminance Y-signal and two chrominance Pb/Cb and Pr/Cr signals. Since each signal is sent independently, color can be reproduced more faithfully. The component signal is also called a color-difference signal by the way it subtracts the luminance signal from the color signals.

Decoder

A device that converts encoded data on DVD and other media back to its original audio or video signal.

Dolby Digital

Dolby Digital is a digital surround sound system that gives you completely independent multi-channel audio. With 3 front channels (left, center, and right), and 2 surround stereo channels, Dolby Digital provides 5 full-range audio channels. With an additional channel especially for bass effects, called LFE (low frequency effect), the system has a total of 5.1 channels.

By using 2-channel stereo for the surround speakers, more accurate moving sound effects and surround sound environment can be reproduced, like the rustling of trees or sound of waves.

Dolby Pro Logic

A surround system that takes a 4-channel signal and records it as a 2-channel signal, then by way of some arithmetic processing converts back to an independent 4-channel signal for playback.

Dolby Pro Logic II

Takes any 2-channel source and reproduces dynamic 5.1-channel surround with excellent separation using special signal processing. You can experience Dolby Pro Logic II in MOVIE mode and MUSIC mode for stereo. You can even enjoy old movies that were only recorded in 2-channel audio (excluding monaural) in powerful 5.1-channel surround.

DTS (Digital Theater Systems)

The 5.1-channel surround system adopted by most movie theaters. With an abundance of audio data, it is able to provide authentic sounding effects.

Dynamic Range

The difference between the smallest sound that can be heard above the equipment noise and the biggest sound that can be heard without distortion is the dynamic range.

Film and Video Data

In general, DVD media can be classified into the 2 types below.

- Film Data
Video recorded at 24 frames/second. (The film used for shooting movies is recorded at 24 frames/second.) Recently 30 frames/second progressive video has made its debut.
- Video Data
Video recorded at 30 frames/second.

CinemaStation will automatically recognize whether the source recorded on DVD is film or video, then select the best method to convert it into progressive output.

Interlace and Progressive Outputs

Up to now the standard video signal has been NTSC with 525i (i: interlaced) scan lines. In contrast, 525p (p: progressive) is a high-density signal with double the number of scan lines.

LFE (Low Frequency Effect) 0.1 Channel

This channel is for the reproduction of low bass signals. The frequency range for this channel is 20 Hz to 120 Hz. It is added to the full-range 5 channels in Dolby Digital and DTS to enhance low frequency sound for added effect. This channel is counted as 0.1 because it only enforces a low frequency range.

Linear PCM (LPCM)

A signal that is changed to digital format without compression. A CD is recorded with 16-bit sound at 44.1kHz, while DVD recording is anywhere between 16 bits at 48 kHz to 24 bits at 192 kHz, which makes it a higher quality sound than CD. This signal also has a type called Packed PCM (P.PCM) that can be compressed without any loss of data.

Matrix 6.1

CinemaStation incorporates a Matrix 6.1 decoder for Dolby Digital and DTS multi-channel software that enables 6.1-channel reproduction by adding the surround back channel to existing 5.1-channel format. (The surround back channel is created from surround left and right channels, and output from a virtual surround back speaker.) With this additional channel, you can experience more dynamic and realistic moving sound especially scenes with "fly-over" and "fly-around" effects.

NTSC

NTSC is a video signal system (525 lines, 30 frames per second) used in North America, Central America, a number of South American countries, and some Asian countries, including Japan.

Pan & Scan and Letter Box

In general, DVD Video is produced for viewing on a wide television screen with an aspect ratio of 16:9. This means you can now view most material with the intended aspect ratio on a wide-screen television.

This ratio will not fit on a standard television that has an aspect ratio of 4:3. Two picture styles, Pan & Scan and Letterbox, deal with this problem.

- Pan & Scan cuts off the left and right portions of the picture to fill the screen.
- Letterbox inserts black bands at the top and bottom of the picture to reproduce an aspect ratio of 16:9.

PAL

PAL is a video signal system (625 lines, 25 frames per second) used in the United Kingdom, much of the rest of western Europe, several South American countries, some Middle East and Asian countries, several African countries, Australia, New Zealand, and other Pacific island countries.

Sampling Frequency and Quantized Bit Rate

When converting an analog signal to digital, the number of times the signal is sampled per second is called the sampling frequency while the degree of fineness when converting the sound level into a numeric value is called the quantized bit rate.

The frequency band that can be played back is determined by the sampling rate while the dynamic range expressing the difference in sound level is determined by the quantized bit rate. In principle, the higher the sampling rate, the wider the frequency range that can be played back. And the higher the quantized bit rate the finer the sound that can be reproduced.

SILENT CINEMA

SILENT CINEMA is an original Yamaha system that reproduces in a pair of headphones the acoustic personality of sound field programs based on multi-speakers. Headphone parameters have been set for each sound field so that natural stereoscopic sound can be expressed and enjoyed through headphones.

S-Video Signal

With S-video the video signal that was normally transmitted using a pin cable is separated and transmitted as a luminance Y-signal and chrominance C-signal through an S video cable. Connecting with an S VIDEO jack you can enjoy recording and playback with more beautiful images.

Title, Chapter (DVD Video)

DVD video lets you divide a disc in a big way by titles or a small way by chapters. Each division is either called a title number or a chapter number.

Track (CD/Video CD)

A CD or Video CD can be divided into a number of segments (tracks). Each division is called a title number.

Virtual Cinema DSP (Digital Sound Field Processor)

Reproduces a surround speaker sound field to let you enjoy virtual Center and Surround L/R Speakers with only two Front L/R Speakers.

Index

5ch Stereo 17

A

A-B Repeat 35
Action 17

C

Changing the Order of Preset Stations 43
CinemaStation Display brightness 91
Classic Hall 17
Connecting a CD or MD recorder 50
Connecting a Game Console 46
Connecting a VCR 46
Connecting the Antennas 38
Connecting the Speakers 8
Connecting the TV 8
 Connect a TV to an audio input 47
Connecting with S-video 9

D

D. Range 90
Delay Time 71
Digital audio jacks 51
Disc information 102
 Discs this unit cannot play back 103
 Handling a disc 103
 Music Discs 102
 Video Discs 102
Disc Lock 82
Disc Menu 36
Display Set 91
Dolby Digital Surround EX disc 64
Drama 17
DSP Program 17
DTS ES disc 64
DVD region codes 102

F

Fastener 53
Finding the Best DSP Effect 16
Frame Advance 29

G, H

Game 17
HP Tone CTRL 90

I, J

Input Assign 91
Input Mode 91
Input Modes 77
Jazz Club 17

L

L/R Balance 90
LEF Level 90
Live Sports 17

M, N

Matrix 6.1 64
MP3 37
Music Video 17
Night Listening 70
No Disc 100
Non-skid pad 53, 54

O, P

On Screen Menu 24
 On Screen Menu Guide 94
 Using the On Screen Menu 92
Original Dolby and DTS Sound 73
Parental Control 80
Placing the Speakers 7
Playback Control (PBC) 36
PRO LOGIC II Movie 66
PRO LOGIC II Music 66
 Pro Logic II Music setting 67
Program Play 31
Progressive Scan 79

R

Reassign input jacks 91
Recording Audio from CinemaStation 52
Remote Control 21
 Amp Mode 22
 DVD/CD Mode 23
 Tuner Mode 21
 Using the Remote Control 21
Repeat Play 34
Rock Concert 17

S

Sci-Fi (Science Fiction)	17
Selecting Radio Stations	39
Auto Tuning	39
Manual Tuning	40
Preset Tuning	43
SET MENU	90
Setting Channels in Advance (Preset)	41
Auto Preset	41
Manual Preset	42
Setting the Manufacturer Code	83
SILENT CINEMA	69
Sleep Timer	78
Slow Advance/Reverse	29
SP Delay	90
Speaker Mode	62
Speaker Size	62
Speaker Volume Level	58, 60
5ch Stereo DSP Program	61
Spectacle	17
Stereo playback	17

T

Test Tone	58
Theater	17
Time Search	30
To change discs	12
Tuner Step	91
Types of Input Signals	75

V

Virtual Cinema DSP	68
--------------------------	----

Specifications

AUDIO SECTION

Minimum RMS Output Power

FRONT L/R, CENTER, SURROUND L/R

1 kHz, 0.9% THD, 6Ω 45 W

U.S.A. and Canada models

20 Hz to 20 kHz, 0.9% THD, 6Ω 45 W

Maximum Power (EIAJ)

FRONT L/R, CENTER, SURROUND L/R

1 kHz, 10% THD, 6Ω 55 W

Total Harmonic Distortion

FRONT L/R (20 W, 1 kHz) Less than 0.05 %

Signal to Noise Ratio (IHF-A Network, shorted) 90 dB

Input Sensitivity

VIDEO, VCR 200 mV/47 kΩ

Output Level (when 200mV is input)

REC OUT 200 mV/1.2 kΩ

VIDEO SECTION

Video Signal Level

Video 1 Vp-p/75 Ω

S Video (Y/C) 1 Vp-p/0.286 Vp-p/75 Ω

Component (Y/Pb, Pr) 1 Vp-p/0.7 Vp-p/75 Ω

Signal to Noise Ratio 50 dB

TUNER SECTION

FM Tuning Range

U.S.A. and Canada models 87.5 to 107.9 MHz

Other models 87.5 to 108.0 MHz

AM Tuning Range

U.S.A., Canada and Korea models

..... 530 to 1710 kHz

U.K., Europe and Australia models

..... 531 to 1611 kHz

Asia and General models

..... 530/531 to 1710/1611 kHz

SPEAKERS

Satellite Speakers (Front and Surround Speakers)

Model Name NX-S120

Type

..... Full range acoustic suspension magnetic shielding type

Driver

... 5 cm (2 inch) full range cone x 2, magnetic shielding type

Impedance 6Ω

Center Speaker

Model Name NX-C120

Type

..... Full range acoustic suspension magnetic shielding type

Driver

... 5 cm (2 inch) full range cone x 2, magnetic shielding type

Impedance 6Ω

Subwoofer

Model Name NX-SW120

Type

..... Advanced YAMAHA Active Servo Technology system

Driver

..... 16 cm (6 1/2 inch) cone, magnetic shielding type

GENERAL

Power Supply

U.S.A. and Canada models AC 120 V/60 Hz

Australia model AC 240 V/50 Hz

U.K. and Europe models AC 230 V/50 Hz

Korea model AC 220 V/60 Hz

Asia model AC 220-240 V, 50 Hz

General model AC 110-120 V, 50 Hz

NX-SW120 for Korea, Asia and General models

..... AC 110-120/220-240 V, 50/60 Hz

Power Consumption

DVR-S120 85 W

NX-SW120 40 W

Standby Power Consumption

DVR-S120

Asia and General models 0.5 W

Other models 0.4 W

Laser Pickup

Type Semiconductor laser GaAlAs

Wave length 650 nm (DVD), 790 nm (VCD/CD)

Output Power 1.45 mW (DVD), 1.31 mW (VCD/CD)

Dimensions (W × H × D)

DVR-S120 360 × 75 × 360 mm

(14 3/16" x 2 13/16" x 14 3/16")

NX-SW120 200 × 365 × 390 mm

(7 7/8" x 14 3/8" x 15 11/32")

NX-C120 300 × 72 × 105 mm

(11 13/16" x 2 27/32" x 4 1/8")

NX-S120 72 × 170 × 108 mm

(2 27/32" x 6 11/16" x 4 1/4")

Weight

DVR-S120 6.4 kg (14 lbs 2 oz)

NX-SW120 8.4 kg (18 lbs 8 oz)

NX-C120 1.1 kg (2 lbs 6 oz)

NX-S120 0.9 kg (2 lbs)

Operating Temperature Range

..... +5 to +35°C (41 to 95°F)

Operating Humidity Range

..... 5 to 90% (No Condensation)

Accessories See page 6.

Specifications are subject to change without notice.

ATTENTION: VEUILLEZ LIRE CE QUI SUIT AVANT D'UTILISER L'APPAREIL.

- 1 Pour utiliser l'appareil au mieux de ses possibilités, lisez attentivement ce mode d'emploi. Conservez-le soigneusement pour référence.
- 2 Veuillez installer ce système acoustique à un endroit bien ventilé, frais, sec, propre, en laissant au moins 10 cm au-dessus, 10 cm à gauche et à droite, et 10 cm à l'arrière du DVR-S120, et 20 cm au-dessus, 20 cm à gauche et à droite, et 20 cm à l'arrière du NX-SW120 — éloigné de la lumière directe du soleil, de sources de chaleur, de vibrations, de la poussière, de l'humidité et du froid.
- 3 Placez l'appareil loin des équipements, moteurs et transformateurs électriques, pour éviter les ronflements parasites.
- 4 N'exposez pas l'appareil à des variations brutales de température, ne le placez pas dans un environnement très humide (par exemple dans une pièce contenant un humidificateur) car cela peut entraîner la condensation d'humidité à l'intérieur de l'appareil qui elle-même peut être responsable de secousse électrique, d'incendie, de dommage à l'appareil ou de blessure corporelle.
- 5 Evitez d'installer l'appareil dans un endroit où des objets peuvent tomber, ainsi que là où l'appareil pourrait être exposé à des éclaboussures ou des gouttes d'eau. Sur le dessus de l'appareil, ne placez pas:
 - D'autres appareils qui peuvent endommager la surface de l'appareil ou provoquer sa décoloration.
 - Des objets se consumant (par exemple, une bougie) qui peuvent être responsables d'incendie, de dommage à l'appareil ou de blessure corporelle.
 - Des récipients contenant des liquides qui peuvent être à l'origine de secousse électrique ou de dommage à l'appareil.
- 6 Ne couvrez pas le panneau arrière de l'appareil d'un journal, d'une nappe, d'un rideau, etc. car cela empêcherait l'évacuation de la chaleur. Toute augmentation de la température intérieure de l'appareil peut être responsable d'incendie, de dommage à l'appareil ou de blessure corporelle.
- 7 Ne branchez pas la fiche du cordon d'alimentation de l'appareil sur une prise secteur aussi longtemps que tous les raccordements n'ont pas été effectués.
- 8 Ne pas faire fonctionner l'appareil à l'envers. Il risquerait de chauffer et d'être endommagé.
- 9 N'exercez aucune force excessive sur les commutateurs, les boutons et les cordons.
- 10 Pour débrancher la fiche du cordon d'alimentation au niveau de la prise secteur, saisissez la fiche et ne tirez pas sur le cordon.
- 11 Ne nettoyez pas l'appareil au moyen d'un solvant chimique, ce qui pourrait endommager la finition. Utilisez un chiffon sec et propre.
- 12 N'alimentez l'appareil qu'à partir de la tension prescrite. Alimenter l'appareil sous une tension plus élevée est dangereux et peut être responsable d'incendie, de dommage à l'appareil ou de blessure corporelle. YAMAHA ne saurait être tenue responsable des dommages résultant de l'alimentation de l'appareil sous une tension autre que celle prescrite.
- 13 Pour empêcher tout dommage causé par les éclairs, déconnectez le cordon d'alimentation de la prise murale pendant un orage.
- 14 Ne tentez pas de modifier ni de réparer l'appareil. Consultez le service YAMAHA compétent pour toute réparation qui serait requise. Le coffret de l'appareil ne doit jamais être ouvert, quelle que soit la raison.
- 15 Si vous envisagez de ne pas vous servir de l'appareil pendant une longue période (par exemple, pendant les vacances), débranchez la fiche du cordon d'alimentation au niveau de la prise secteur.
- 16 Lisez la section intitulée "Solutions aux problèmes courants" où figurent une liste d'erreurs de manipulation communes avant de conclure que l'appareil présente une anomalie de fonctionnement.
- 17 Avant de déplacer l'appareil, appuyez sur STANDBY/ON pour placer l'appareil en veille puis débranchez la fiche du cordon d'alimentation au niveau de la prise secteur.
- 18 N'appuyez par contre le filet du Subwoofer. Ceci peut briser le filet ou faire tomber l'élément, produisant une blessure.
- 19 Ne posez rien de fragile à côté du Subwoofer, une pression d'air est produite pouvant le briser, ce qui peut provoquer un dysfonctionnement ou produire une blessure.
- 20 De la condensation se forme en lorsque la température environnante varie brutalement. Débranchez le cordon d'alimentation de la prise et laissez tranquille l'appareil.
- 21 Lorsque vous utilisez l'appareil pendant une longue durée, l'appareil peut chauffer. Mettez l'appareil hors tension et laissez-le refroidir.

DVR-S120

Cet appareil n'est pas déconnecté du secteur tant qu'il reste branché à la prise de courant. Il se trouve alors "en veille". En mode veille, l'appareil consomme une très faible quantité de courant.

POUR LES CONSOMMATEURS CANADIENS

Pour éviter les chocs électriques, introduire la lame la plus large de la fiche dans la borne correspondante de la prise et pousser jusqu'au fond.

Cet appareil numérique de la classe B est conforme à la norme NMB-003 du Canada.

DANGER

Lorsque cet appareil est branché à la prise de courant, ne pas approcher les yeux de l'ouverture du plateau changeur et des autres ouvertures pour regarder à l'intérieur.

Le composant laser de ce produit est capable d'émettre des radiations dépassant les limites définies pour la classe 1.

DVR-S120

La plaquette signalétique se trouve sur la face inférieure de l'appareil.

AVERTISSEMENT

POUR RÉDUIRE LES RISQUES D'INCENDIE OU DE SECOUSSE ÉLECTRIQUE, N'EXPOSEZ PAS CET APPAREIL À LA PLUIE OU À L'HUMIDITÉ.

I ATTENTION

ATTENTION

L'emploi de commandes, de réglages ou un choix de procédures différents des spécifications de cette brochure peut entraîner une exposition à d'éventuelles radiations pouvant être dangereuses.

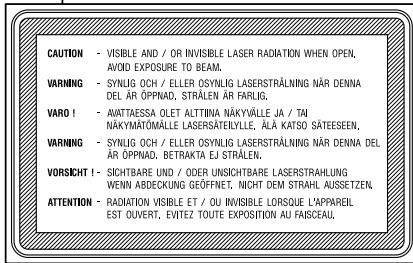
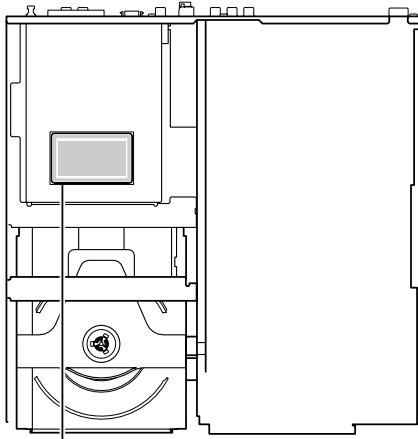

- La plaquette signalétique se trouve sur la face inférieure de l'appareil.

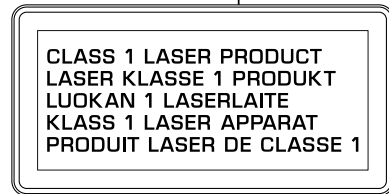
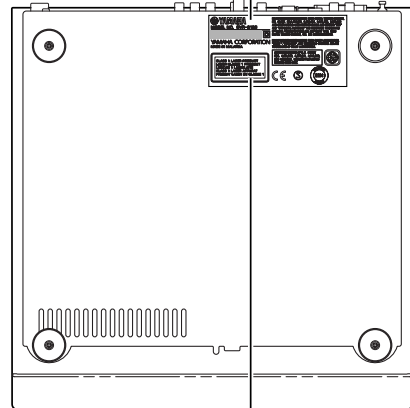
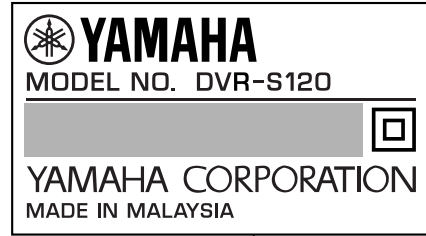

Cet ensemble est un système acoustique home theater DVD constitué des composants présentés dans le tableau.

Veuillez vous assurer que tous les composants dont la liste est fournie dans le tableau sont inclus.

Nom du modèle	Catégorie	Nombre de pièces
DVR-S120	Ampli-tuner DVD	1
NX-S120	Enceinte Satellite (Enceinte Centrale /Enceinte A Caisson De Grave)	4
NX-C120	Enceinte centrale	1
NX-SW120	Subwoofer	1

NX-SW120

Sélecteur de tension (VOLTAGE SELECTOR)
(Modèles pour la Corée, l'Asie et modèle standard seulement)

Le sélecteur de tension (VOLTAGE SELECTOR) qui se trouve sur le panneau arrière de l'appareil doit être positionné en fonction de la tension du secteur local AVANT d'être branché dans la prise d'alimentation CA.

Les tensions possibles sont 110V-120V, 220V-240V CA, 50/60 Hz.

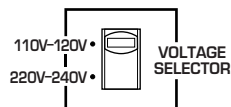

En quelques étapes, un tout nouvel univers DVD s'ouvrira à vous.

Installez-vous dans votre fauteuil favori et que le spectacle commence !

QUE TOUT SOIT PRÊT !

➔Page 6, «Préparation»

Décidez de l'emplacement des enceintes, effectuez quelques raccordements simples, c'est tout.

- Raccorder les enceintes et le téléviseur au CinemaStation ne pouvait pas être plus facile.
- Connexion des câbles d'enceintes avec un ou deux connecteurs monotouche de couleur.

Et si on regardait un DVD !

➔Page 10, «Opérations de base»

Transformez votre pièce en salle de cinéma de salon en 3 étapes.

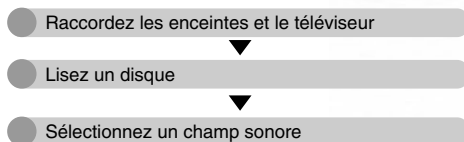

- Des champs sonores correspondant au film que vous regardez et l'impression de se trouver dans une salle de cinéma.
- Technologie de balayage progressif pour bénéficier d'une qualité vidéo élevée même sur écran large.

Doublez et triplez votre plaisir en raccordant d'AUTRES APPAREILS.

➔Page 46, «Utiliser d'autres appareils»

- Renforce la sensation de mouvement avec les programmes DSP lorsque vous utilisez des jeux vidéo.
- Ecoutez et enregistrez des CD-R et des MiniDisques.
- Visionnez et copiez une source vidéo.

Ecoutez UN GRAND CHOIX DE DISQUES!

➔Page 28, «Lire des disques vidéo et audio»

En 3 courtes étapes, vous pourrez lire aussi bien des CD du commerce que vos propres disques maison.

- Raccordez les enceintes
- ▼
- Lisez un disque
- ▼
- Sélectionnez un champ sonore

- Augmentez votre plaisir en écoutant tous les types de disques, qu'il s'agisse de CD, de Video CD ou de disques MP3 de musique gravés sur CD-R.
- Recréez l'ambiance sonore correspondant à la musique que vous écoutez, que ce soit l'effervescence d'un nightclub ou l'acoustique d'une salle de concert.

A l'écoute des émissions FM/AM !

➔Page 38, «Ecouter la radio»

En 2 étapes rapides, vous pourrez savourer l'atmosphère en direct des émissions de radio.

- Raccordez les enceintes et antennes
- ▼
- Sélectionnez une station

- Outre la recherche automatique, vous pouvez utiliser de nombreuses commandes y compris la mémorisation automatique des stations FM.

Il est temps d'AMELIORER D'UN CRAN VOTRE EXPERIENCE D'ECOUTE !

➔Page 53, «Créer le meilleur espace d'écoute»

- Grâce aux enceintes, vous pouvez créer un espace sonore répondant à l'environnement d'écoute de votre pièce.
- Le décodeur Matrix 6.1 offre des enceintes surround arrière virtuelles pour vivre une présence acoustique remarquable.
- SILENT CINEMA procure une incroyable présence d'écoute au casque.

TABLE DES MATIERES

Elémentaire

Lire un DVD



Préparation

- Introduction Page 6
- Quelques mots sur ce mode d'emploi Page 6
- Accessoires fournis Page 6
- Préparer la télécommande Page 7
- Préparer les enceintes Page 7
 - Placer les enceintes Page 7
- Raccorder les enceintes et le téléviseur Page 8

Opérations de base

- Regarder un DVD Page 10
- Fonctions pratiques Page 13
 - Sélectionner la langue audio Page 13
 - Sélectionner la langue des sous-titres Page 13
 - Recherche avant et arrière Page 13
 - Ajuster le volume sonore Page 13
 - Pause de lecture Page 13
 - Changer d'angle de vue Page 14
 - Redémarrer la lecture à partir de la position d'arrêt (Reprise par mémoire) Page 14
 - Améliorer la présence sonore Page 15
 - Couper le son Page 15
 - Contrôler les DVD que vos enfants peuvent voir Page 15
 - Améliorer la qualité vidéo Page 15
 - Réponses aux problèmes courants Page 15

Présence sonore

- Trouver les meilleurs effets DSP Page 16

Avancé



Fonctions avancées

- Noms et fonctions des éléments Page 18
 - Face dessus et avant de l'appareil Page 18
 - Afficheur du CinemaStation Page 20
- Particularités de la télécommande Page 21
 - Noms et fonctions des touches en mode Ampli Page 22
 - Noms et fonctions des touches en mode DVD/CD Page 23
- Utilisation du menu à l'écran Page 24

Sélectionner le média

- Sélectionner l'équipement Page 26

Lire des disques vidéo et audio

- Méthodes de lecture Page 28
 - Sélectionner la scène ou le morceau Page 28
 - Personnaliser l'ordre de lecture (Lecture programmée) Page 31
 - Répéter un disque ou une plage (Lecture répétée) Page 34
 - Utiliser le menu d'un disque Page 36
 - Particularités de la lecture MP3 Page 37

Ecouter la radio

- Raccorder les antennes Page 38
 - Raccorder l'antenne FM Page 38
 - Raccorder l'antenne cadre AM Page 38
- Ecouter la radio Page 39
 - Sélectionner le tuner radio Page 39
 - Sélectionner les stations de radio Page 39
 - Régler les stations au préalable (mémorisation) Page 41
 - Sélectionner une station mémorisée (Recherche de la mémoire) Page 43
 - Modifier l'ordre des stations mémorisées Page 43
 - Recevoir des stations RDS (Modèles pour l'Europe et le Royaume-Uni uniquement) Page 44

Utiliser d'autres appareils

- Raccorder un équipement vidéo Page 46
 - Raccorder une console de jeu ou un magnétoscope Page 46
 - Utilisation d'un magnétoscope Page 48
 - Utilisation d'un jeu vidéo ou utilisation d'une caméra vidéo Page 48
 - Copier d'un caméscope sur un magnétoscope Page 49
- Raccorder un équipement audio Page 50
 - Raccorder un graveur de CD ou un enregistreur MD Page 50
 - Enregistrer le son du CinemaStation Page 52

Créer le meilleur espace d'écoute

- Placer les enceintes (NX-P120) Page 53
 - Placer l'enceinte centrale Page 53
 - Placer le Subwoofer Page 53
 - Placer les enceintes avant et Surround Page 54
 - Utiliser des enceintes ou câbles en vente dans le commerce Page 56
- Ajuster le niveau sonore des enceintes Page 58
 - Équilibrer l'enceinte avec un signal d'essai Page 58
 - Ajuster le niveau sonore des enceintes pendant la lecture Page 60
- Régler la taille et l'activité des enceintes Page 62
 - Régler le mode Enceinte Page 62

Plus d'informations sur les effets DSP (Surround)

- Sélectionner un programme effet DSP Page 64
 - Utilisation de Matrix 6.1 Page 64
 - Utilisation de toutes les enceintes pour la lecture de CD ou de cassette vidéo Page 66
 - Utilisation des enceintes avant uniquement pour le programme DSPÀ (Virtual Cinema DSP) Page 68
 - Utilisation d'un programme DSP avec le casque (SILENT CINEMA) Page 69
 - Utilisation d'un programme DSP à faible volume (Écoute nocturne) Page 70
 - Modifier le temps de retard d'un programme DSP Page 71
 - Reproduction du son d'origine Dolby et DTS Page 73
 - Reproduction du son stéréo Page 74

Types de signaux d'entrée

- Types de signaux d'entrée Page 75
 - Vérification des informations sonores (Affichage des informations sur les signaux d'entrée) Page 75
 - Changer de mode d'entrée Page 77

Fonctions supplémentaires

- Utiliser la minuterie d'arrêt Page 78
- Savourer une grande qualité vidéo Page 79
- Protéger vos enfants d'un visionnage indésirable Page 80
 - Régler le mot de passe et le niveau du contrôle parental Page 80
 - Verrouiller un disque Page 82

Utilisation d'un autre appareil avec le boîtier de télécommande de la CinemaStation

- Mémorisation du code fabricant dans le boîtier de télécommande Page 83
 - Régler le code fabricant Page 83
 - Opérations disponibles Page 84
 - Liste des codes fabricants Page 86

Utilisation du SET MENU

- Utilisation du SET MENU Page 88
 - Liste du SET MENU Page 88
 - Naviguer dans le SET MENU Page 89

Utilisation du menu à l'écran

- Utilisation du menu à l'écran Page 92
 - Naviguer dans le menu à l'écran Page 92
 - Guide du menu à l'écran Page 94

Annexe

- Solutions aux problèmes courants Page 96
 - Problèmes général Page 96
 - Lecture d'un disque Page 99
 - Réception radio Page 100
 - Télécommande Page 101
- Informations Page 102
- Glossaire Page 105
- Index Page 107
- Caractéristiques techniques Page 109

Introduction

Votre DVD Home Theater Sound System DVX-S120 comprend les éléments suivants.

1 Ampli-tuner DVD (DVR-S120)	
Kit d'enceintes (NX-P120)	4 enceintes satellites (avant, surround) (NX-S120) 1 enceinte centrale (NX-C120) 1 Subwoofer (NX-SW120)

Les explications contenues dans ce mode d'emploi reposent sur le modèle DVX-S120 (Ampli-tuner DVD (DVR-S120) et Kit d'enceintes (NX-P120)). Si vous utilisez des enceintes autres que NX-P120, pensez à régler au préalable la taille des enceintes et le niveau sonore.

→ **Page 62**, «**Régler la taille et l'activité des enceintes**»

→ **Page 58**, «**Ajuster le niveau sonore des enceintes**»

Quelques mots sur ce mode d'emploi

- **Conseil** propose des astuces de fonctionnement que vous pouvez trouver utiles.
- **S'il vous plaît...** indique une opération que vous devriez absolument exécuter.
- Dans ce manuel, les opérations qui peuvent être effectuées sur l'ampli-tuner DVD ou sur la télécommande, sont expliquées en prenant la télécommande comme exemple.
- Les explications et illustrations de ce manuel concernant la télécommande reposent sur les modèles autres que ceux du Royaume-Uni et de l'Europe. Toute différence entre modèles sera clairement indiquée.
- Ce mode d'emploi a été imprimé avant la fabrication de ce produit. Après impression, certaines caractéristiques techniques de ce produit sont sujettes à modification pour une amélioration du fonctionnement ou toute autre raison. Dans ce cas, les caractéristiques de l'appareil lui-même priment sur celles qui sont énoncées dans ce manuel.
- Afin de faciliter les explications, il se peut que certains graphiques et noms utilisés diffèrent légèrement du produit ou de l'emballage tel qu'il est.

Accessoires fournis

Assurez-vous que les accessoires suivants font partie de l'emballage.

DVR-S120

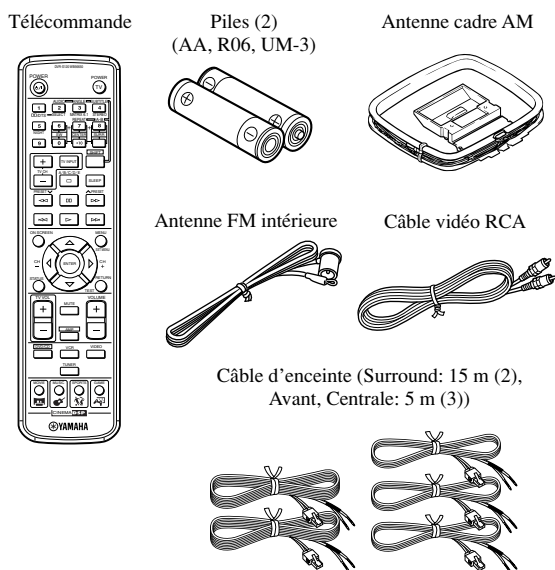

NX-P120: NX-S120, NX-C120, NX-SW120

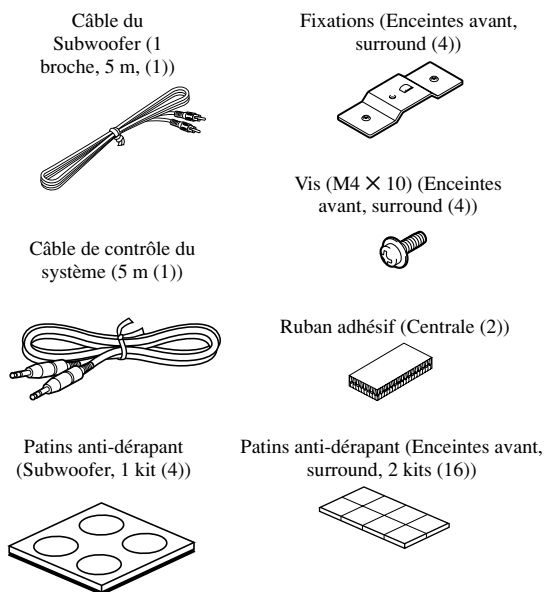

Préparer la télécommande

Mettez les piles dans la télécommande.

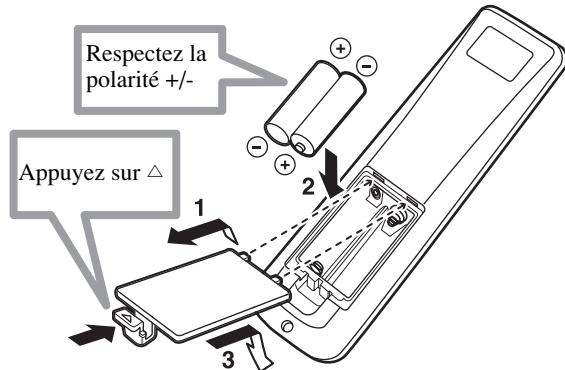

- 1 Appuyez sur le repère Δ et faites glisser vers l'extérieur le couvercle au dos.
- 2 Insérez les deux piles fournies (AA, R06, UM-3) dans le logement des piles.
- 3 Fermez le couvercle.

Préparer les enceintes

Les enceintes avant, les enceintes Surround, l'enceinte centrale et le subwoofer jouent un rôle spécifique qui repose sur le type de sons qu'ils produisent.

- Les enceintes avant produisent des sons du canal avant (stéréo) et des effets sonores.
- Les enceintes Surround produisent le son Surround et les effets sonores.
- L'enceinte centrale produit un son orienté vers le centre de l'écran comme les dialogues ou les chants.
- Le subwoofer produit les sons graves et signaux LFE contenus dans le Dolby Digital et DTS.

Placer les enceintes

Placez les enceintes comme indiqué sur l'illustration ci-dessous.

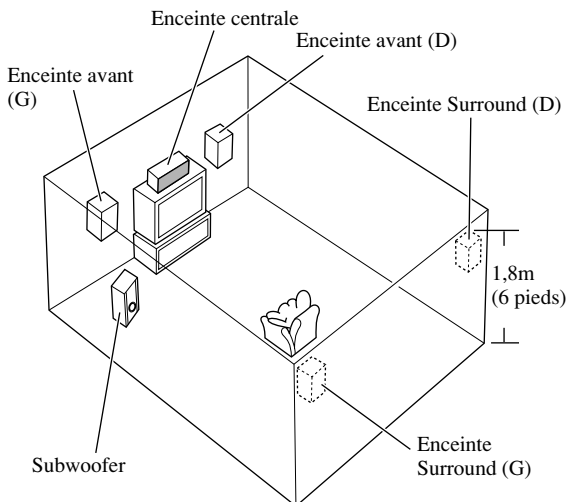

Enceintes avant (G,D)

Placez les enceintes avant gauche et droite à égale distance de la position d'écoute. La distance entre chaque enceinte et chaque côté du moniteur vidéo devrait aussi être égale.

Enceinte centrale

Alignez la façade de l'enceinte centrale avec la façade du moniteur vidéo. Placez l'enceinte aussi près que possible du moniteur (par exemple juste en dessous ou juste au-dessus du moniteur) et dans une position centrale entre les enceintes avant.

Enceintes Surround (G, D)

Placez ces enceintes derrière la position d'écoute en les dirigeant vers l'intérieur à peu près à 1,8m au-dessus du sol.

Subwoofer

L'emplacement du Subwoofer n'est pas si important, parce que les extrêmes graves ne sont pas très directionnelles. Mais mieux vaut placer le Subwoofer près des enceintes avant. Tournez-le légèrement vers le centre de la pièce pour diminuer les réverbérations du mur.

Conseil

- Vous pouvez fixer de façon stable l'enceinte centrale et les enceintes surround ou le subwoofer en utilisant le patin adhésif et les patins antidérapants. Vous pouvez accrocher les enceintes avant et Surround au mur ou les fixer aux socles d'enceintes optionnels.

Voir page 53, «Placer les enceintes (NX-P120)».

Remarque

- Si l'image du téléviseur (moniteur) est déformée, veuillez éloigner les enceintes du téléviseur.

Raccorder les enceintes et le téléviseur

S'il vous plaît ... Raccordez le cordon d'alimentation après avoir raccordé les enceintes et le téléviseur.

Raccordez à la borne +, l'âme du câble portant une bague de couleur près de son extrémité. Sachez que si vous inversez les raccordements, les sonorités perdent en naturel.

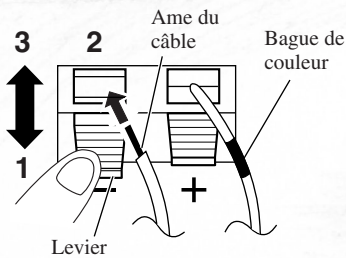

- 1 Appuyez sur le levier vers le bas.
- 2 Insérez l'âme du câble d'enceinte dans l'orifice.
- 3 Libérez le levier qui se met en place de lui-même.

Enceinte avant droite

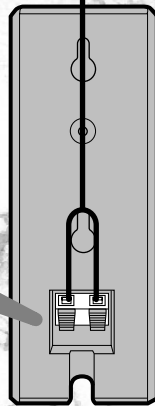

Câble d'enceinte (Rouge)

Raccordez une fiche à une prise de même couleur. Introduisez fermement la fiche dans la prise.
Rouge, vert, blanc : Placez le taquet vers le haut et insérez-le.
Gris, bleu : Placez le taquet vers le bas et insérez-le.

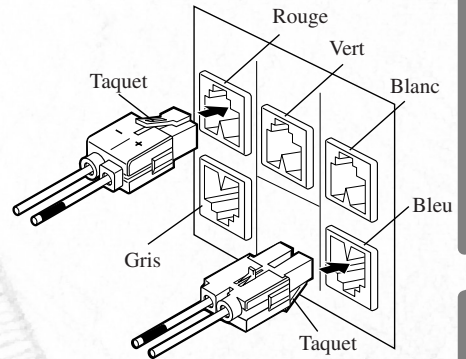

Câble d'enceinte (Gris)

Enceinte Surround droite

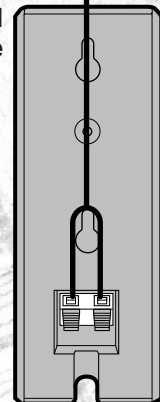

S'il vous plaît ...

- Veillez à ce que les âmes des câble n'entrent pas en contact.
- N'exercez aucune force excessive lorsque vous branchez une fiche, un connecteur ou une prise car cela pourrait les endommager.

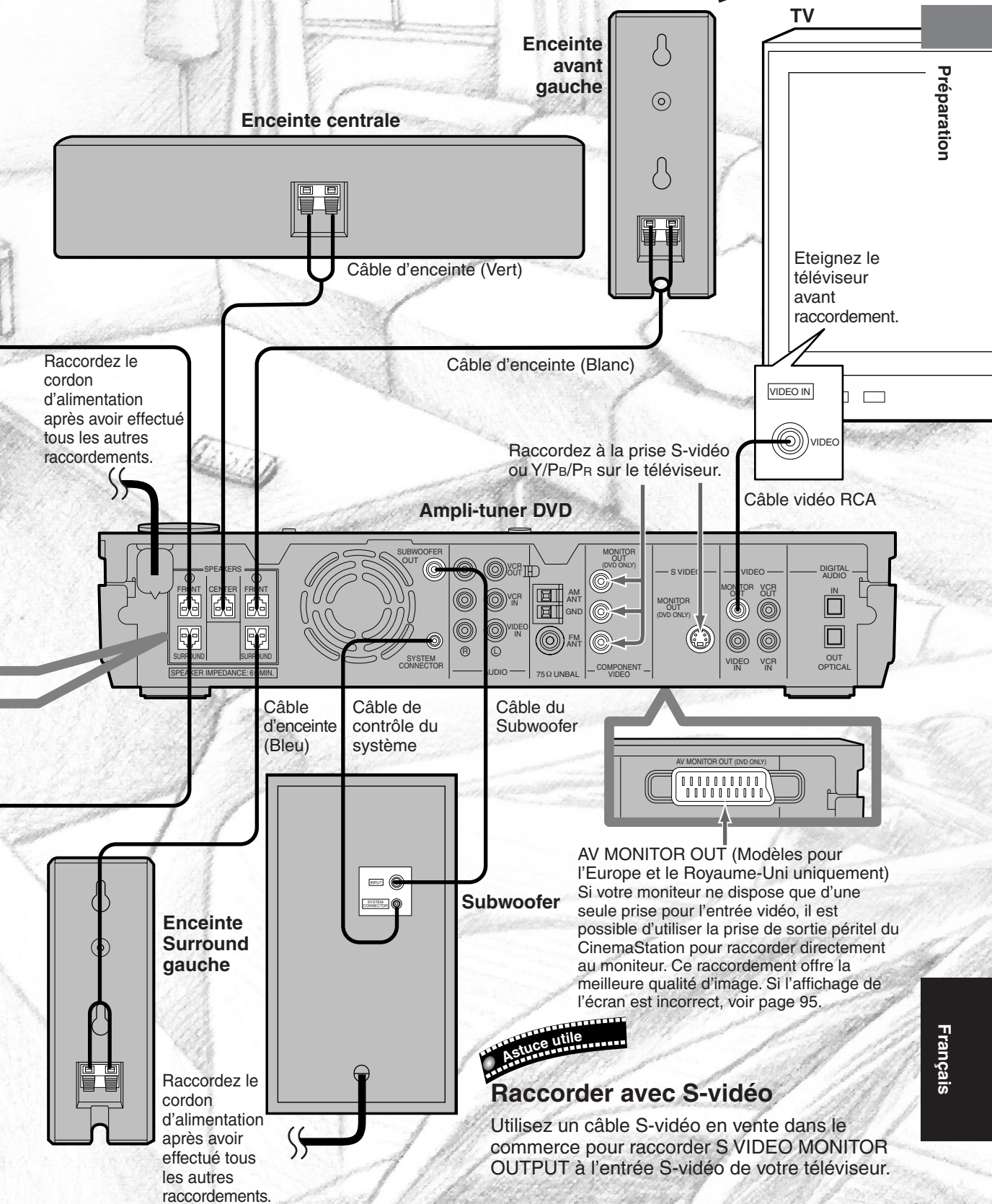

Préparation

TV

Enceinte avant gauche

Enceinte centrale

Câble d'enceinte (Vert)

Câble d'enceinte (Blanc)

Eteignez le téléviseur avant raccordement.

Raccordez le cordon d'alimentation après avoir effectué tous les autres raccordements.

Raccordez à la prise S-vidéo ou Y/PB/PR sur le téléviseur.

Câble vidéo RCA

Ampli-tuner DVD

Câble d'enceinte (Bleu)

Câble de contrôle du système

Câble du Subwoofer

Enceinte Surround gauche

Subwoofer

Raccordez le cordon d'alimentation après avoir effectué tous les autres raccordements.

AV MONITOR OUT (Modèles pour l'Europe et le Royaume-Uni uniquement)
Si votre moniteur ne dispose que d'une seule prise pour l'entrée vidéo, il est possible d'utiliser la prise de sortie péritel du CinemaStation pour raccorder directement au moniteur. Ce raccordement offre la meilleure qualité d'image. Si l'affichage de l'écran est incorrect, voir page 95.



Raccorder avec S-vidéo

Utilisez un câble S-vidéo en vente dans le commerce pour raccorder S VIDEO MONITOR OUTPUT à l'entrée S-vidéo de votre téléviseur.

Regarder un DVD

Le moment est venu de lire un DVD. Choisissez un disque et commencez à partir de l'étape 1.

1

Allumez le téléviseur.

Utilisez la télécommande ou le bouton d'alimentation.

2

Changez d'entrée TV.

Utilisez la télécommande du téléviseur ou le bouton de changement d'entrée sur le téléviseur.

Par exemple, passez sur entrée vidéo 1 si CinemaStation est raccordé à l'entrée vidéo 1.

3

Appuyez sur POWER.

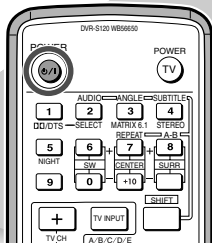

Le CinemaStation se met en marche.
L'afficheur du CinemaStation s'éclaire.

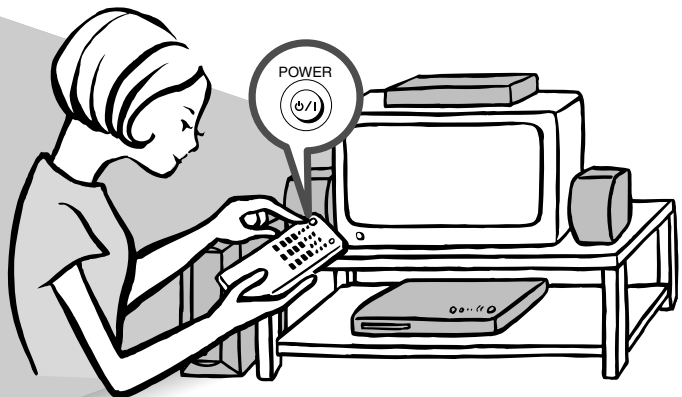

4

Appuyez sur sur le CinemaStation.

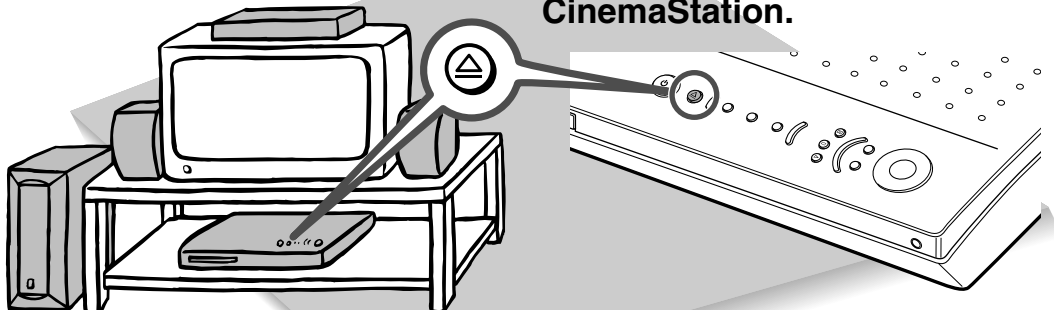

Le plateau du disque sort.

5

Mettez un disque sur le plateau.

S'il vous plaît ...

- Placez le disque étiquette vers le haut.
- Pour éviter de toucher la surface du disque, tenez-le par le bord et l'orifice central.

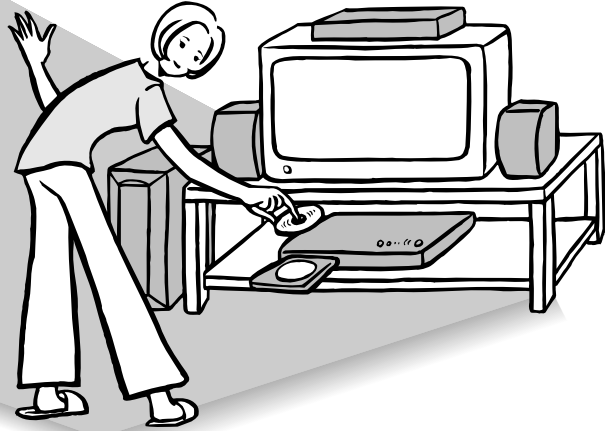

6

Appuyez sur sur le CinemaStation.

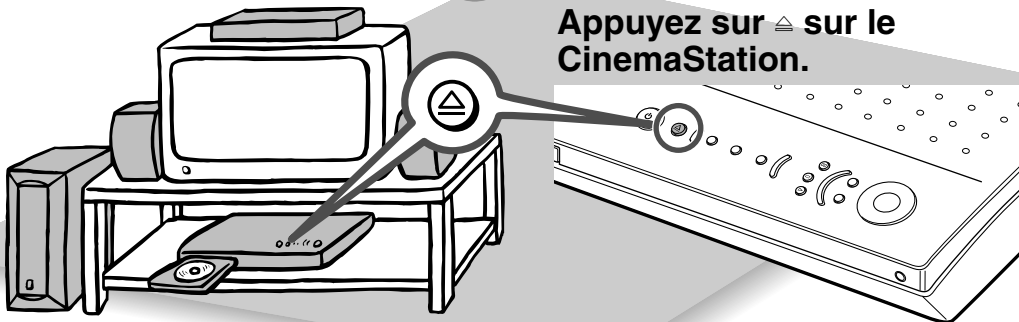

Le plateau du disque rentre.

7

Appuyez sur DVD/CD.

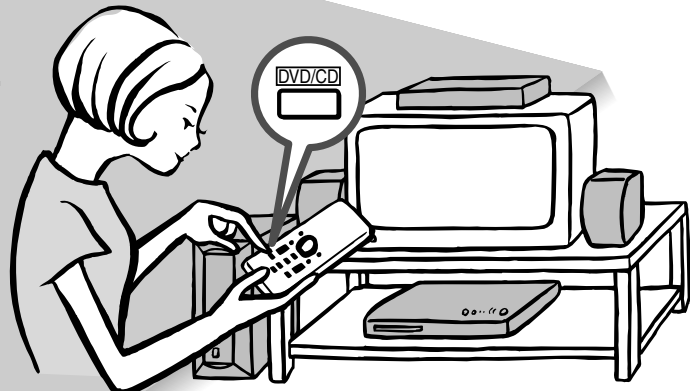

CinemaStation entre en mode DVD/CD.

8

Appuyez sur .

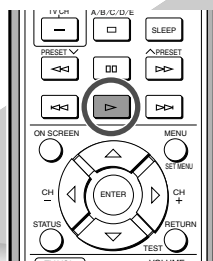



La lecture du DVD commence.

9

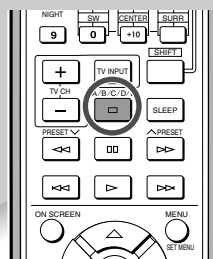
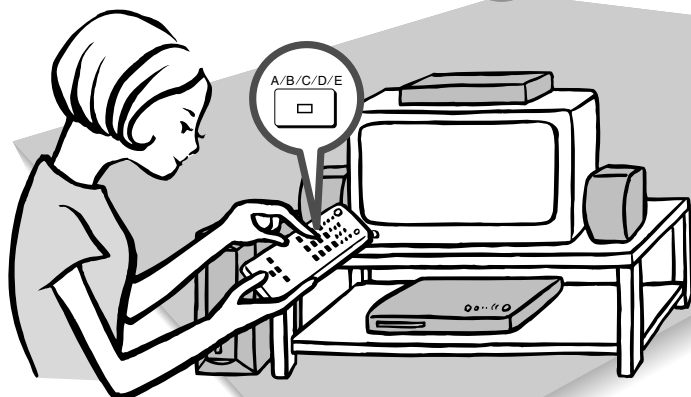
Appuyez sur  pour arrêter la lecture.





Pour changer de disque
Appuyez sur  sur le CinemaStation pour éjecter le disque.
Placez un autre disque dans le plateau et appuyez sur .

10

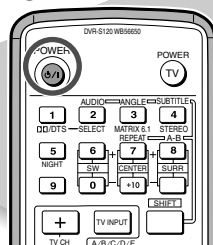
Appuyez sur **POWER** pour éteindre.



Ejectez le disque avant de mettre hors tension l'appareil.

Une fois la lecture terminée, appuyez sur  sur le CinemaStation pour éjecter le disque. Puis appuyez à nouveau sur  pour fermer le plateau du disque.

Fonctions pratiques

Sélectionner la langue audio

- 1 Tout en maintenant enfoncé la touche SHIFT, appuyez sur AUDIO.
- 2 Tout en regardant l'écran télé, appuyez sur Δ ou ∇ pour sélectionner la langue audio désirée.
La langue audio change chaque fois que vous appuyez sur AUDIO.

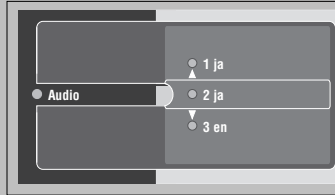

Cette sélection est disponible lorsque le DVD comprend des pistes sons multi-langue.

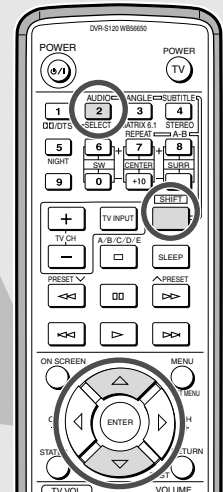
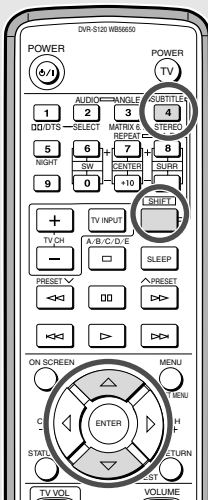

Opérations de base

Sélectionner la langue des sous-titres

- 1 Tout en maintenant enfoncé la touche SHIFT, appuyez sur SUBTITLE.
- 2 Tout en regardant l'écran télé, appuyez sur Δ ou ∇ pour sélectionner les sous-titres désirés. Sélectionnez «None» pour que les sous-titres ne s'affichent pas.
La langue des sous-titres change chaque fois que vous appuyez sur SUBTITLE.

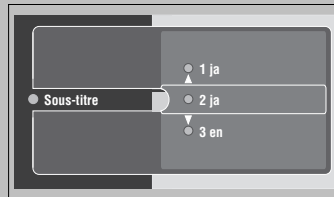

Cette sélection est disponible lorsque le DVD comprend des sous-titres multilingue.

Recherche avant et arrière

Retour rapide: appuyez sur \lll .
Avance rapide: appuyez sur \ggg .
Pour avancer au début du chapitre actuellement en cours de lecture ou précédent: appuyez sur \lll .
Pour avancer au début du chapitre suivant: appuyez sur \ggg .

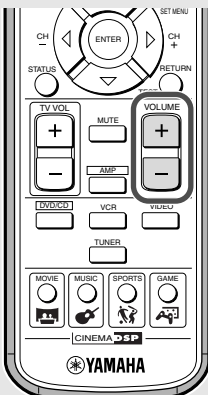
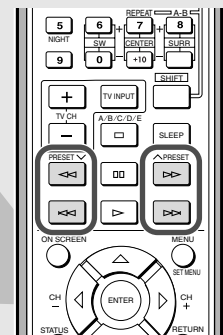

Ajuster le volume sonore

Appuyez sur + pour augmenter le son et sur - pour le diminuer.

Pause de lecture

Appuyez sur \square .
Pour reprendre la lecture, appuyez sur \triangleright .



Français

Fonctions pratiques

Changer d'angle de vue

Tout en maintenant enfoncé la touche SHIFT, appuyez sur ANGLE.

A chaque pression sur ANGLE, l'angle de vue change.

Conseil

- Vous pouvez changer d'angle de vue à l'aide des touches \triangle , ∇ , ou numériques, au lieu de la touche ANGLE.

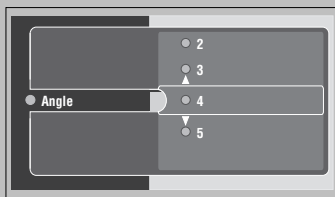

Cette sélection est disponible lorsque le DVD comprend des sous-titres multi-langue.

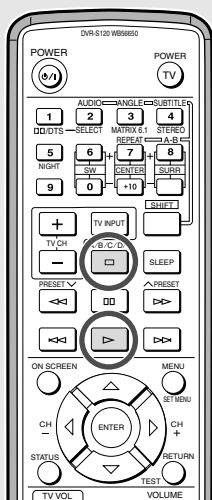
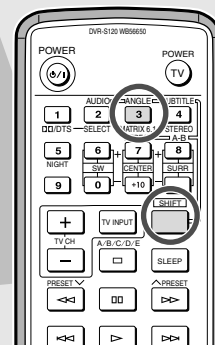

Redémarrer la lecture à partir de la position d'arrêt (Reprise par mémoire)

L'appui sur \square pendant la lecture active la reprise par mémoire. La position d'arrêt est mémorisée.

L'appui sur \triangleright relance alors la lecture du disque à partir de l'endroit où il a été arrêté.

Fonctions pratiques

Améliorer la présence sonore

CinemaStation comprend un grand choix de programmes DSP (effets numériques de traitement du son), pour vous permettre de expérimenter, de l'excitation pure et dure d'un concert rock à l'espace à vous couper le souffle d'un grand spectacle cinématographique.

Voir page 64, «Plus d'informations sur les effets DSP (Surround)».

Couper le son

Appuyez sur MUTE de la télécommande.

Appuyez à nouveau pour rétablir le son.

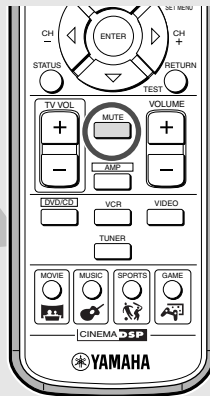

Contrôler les DVD que vos enfants peuvent voir

Il est possible de régler le niveau du contrôle parental et de verrouiller les disques.

Voir page 80, «Protéger vos enfants d'un visionnage indésirable».

Améliorer la qualité vidéo

CinemaStation peut utiliser la lecture par balayage progressif pour rendre toute la beauté d'un DVD-Vidéo.

Vous pouvez raccorder un téléviseur avec la prise d'entrée vidéo composante aux prises COMPONENT VIDEO du CinemaStation et savourer la qualité d'image du balayage progressif.

Voir page 79, «Savourer une grande qualité vidéo».

Réponses aux problèmes courants

Je ne peux pas modifier la piste son et les sous-titres

Il se peut que le disque n'ait qu'une piste son et qu'une seule langue de sous-titres.

Aucun sous-titre n'apparaît

Assurez-vous en examinant la jaquette que le disque comprend des sous-titres.

J'ai suivi chaque étape comme il convient mais la lecture du disque est impossible.

Certains disques comprennent un Disc Menu ou DVD Menu. Vos réglages peuvent être modifiés si vous utilisez ce type de menu.

Trouver les meilleurs effets DSP

Modifier les effets DSP d'après le contenu à voir et à écouter

Sélectionnez le programme DSP convenant au fil ou à la musique et appréciez les sons comme si vous vous trouviez dans une salle de cinéma ou de concert. Inspirez-vous du graphique ci-dessous pour choisir le programme DSP correspondant aux qualités acoustiques que vous souhaitez.

Conseil

- Essayez différents effets de champ sonore jusqu'à ce que vous trouviez le programme DSP qui vous paraît convenir le mieux à votre source.
- La CinemaStation possède d'autres programmes DSP dont la liste n'est pas fournie ci-dessous. Reportez-vous à la page 64, «**Sélectionner un programme effet DSP**».

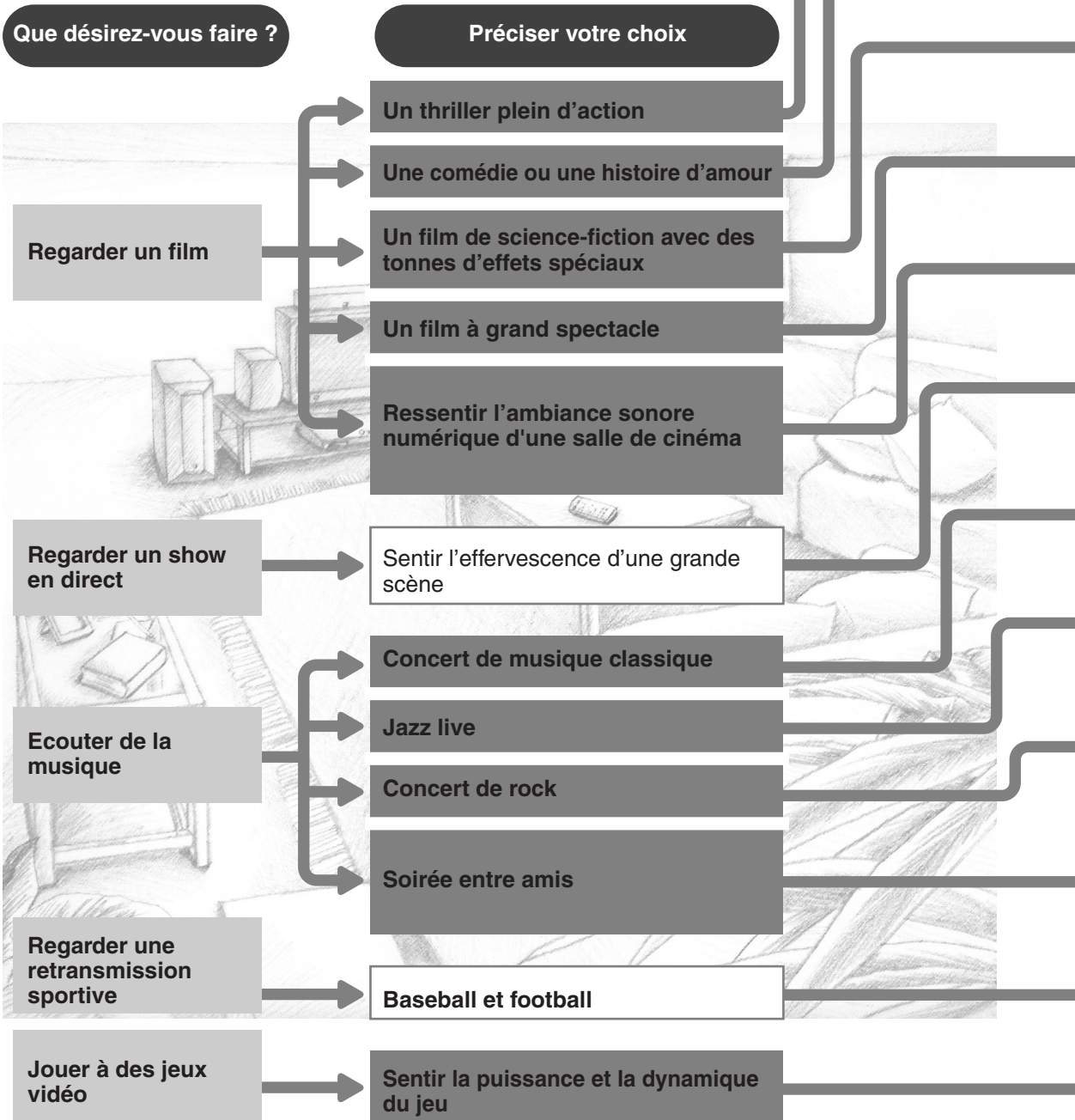

Trouver le bon programme DSP

Sélectionnez un programme DSP

Action

Renforce l'effet stéréoscopique et offre la sensation palpitante d'une présence qu'on ne trouve que dans un film d'action.

Drama

Exprime les sons environnants en douceur afin de rendre la voix et les dialogues clairs et précis.

Sci-Fi (Science Fiction)

Remplit l'espace de musique et de sons regorgeant d'un inquiétant sentiment de réalité. Convient aux films de science-fiction sérieux qui ont une bonne intrigue.

Spectacle

Exprime des espaces extra-large. Convient aux films qui ont un impact visuel fort.

Theater

Préserve la puissance du Dolby ou DTS Surround afin de vous faire vivre la riche présence acoustique d'une salle de cinéma.

Music Video

Amplifie la sensation d'écoute d'un concert live de rock ou de jazz en salle. L'image à l'écran et l'espace du champ sonore s'étendent au maximum, vous engouffrant dans une atmosphère démente.

Classic Hall (The Munich Philharmonic Hall)

Vous place au premier rang de la salle philharmonique de Munich, enlacé de voluptueux sons dans le calme.

Jazz Club (The Bottom Line)

Reproduit l'ambiance sonore perçue par un auditeur assis juste devant la scène au Bottom Line, fameux club de jazz de New York City. Vivez au rythme réaliste et puissant de cette grande scène.

Rock Concert (The Roxy Theater)

Recrée l'acoustique très marquée d'un night-club pouvant accueillir 460 personnes.

5ch Stereo

Remplit l'espace de sons et permet à toutes les auditeurs de savourer un son de grande qualité quel que soit l'endroit où ils se tiennent assis ou debout. Un programme DSP qui convient bien aux soirées entre amis.

Live Sports

Dans une émission sportive en stéréo et en direct, les voix des commentateurs sont centrales, absorbées dans les applaudissements et le tourbillon d'émotions du stade.

Game

Donne du punch aux jeux vidéo par une profondeur supplémentaire et une ambiance surround. Vous pouvez profiter des jeux vidéo tout en écoutant des sons en monophonie ou en stéréophonie.

Télécommande



Appuyez sur **MOVIE** de façon répétée pour afficher les programmes DSP.

Action
↓
Drama
↓
Sci-Fi
↓
Spectacle
↓
Theater

Télécommande



Appuyez sur **MUSIC** de façon répétée pour afficher les programmes DSP.

Music Video
↓
Classic Hall
↓
Jazz Club
↓
Rock Concert
↓
5ch Stereo

Télécommande



Appuyez sur **SPORTS**.

Télécommande



Appuyez sur **GAME**.

Noms et fonctions des éléments

Face dessus et avant de l'appareil

Touches d'opération de l'ampli et du disque

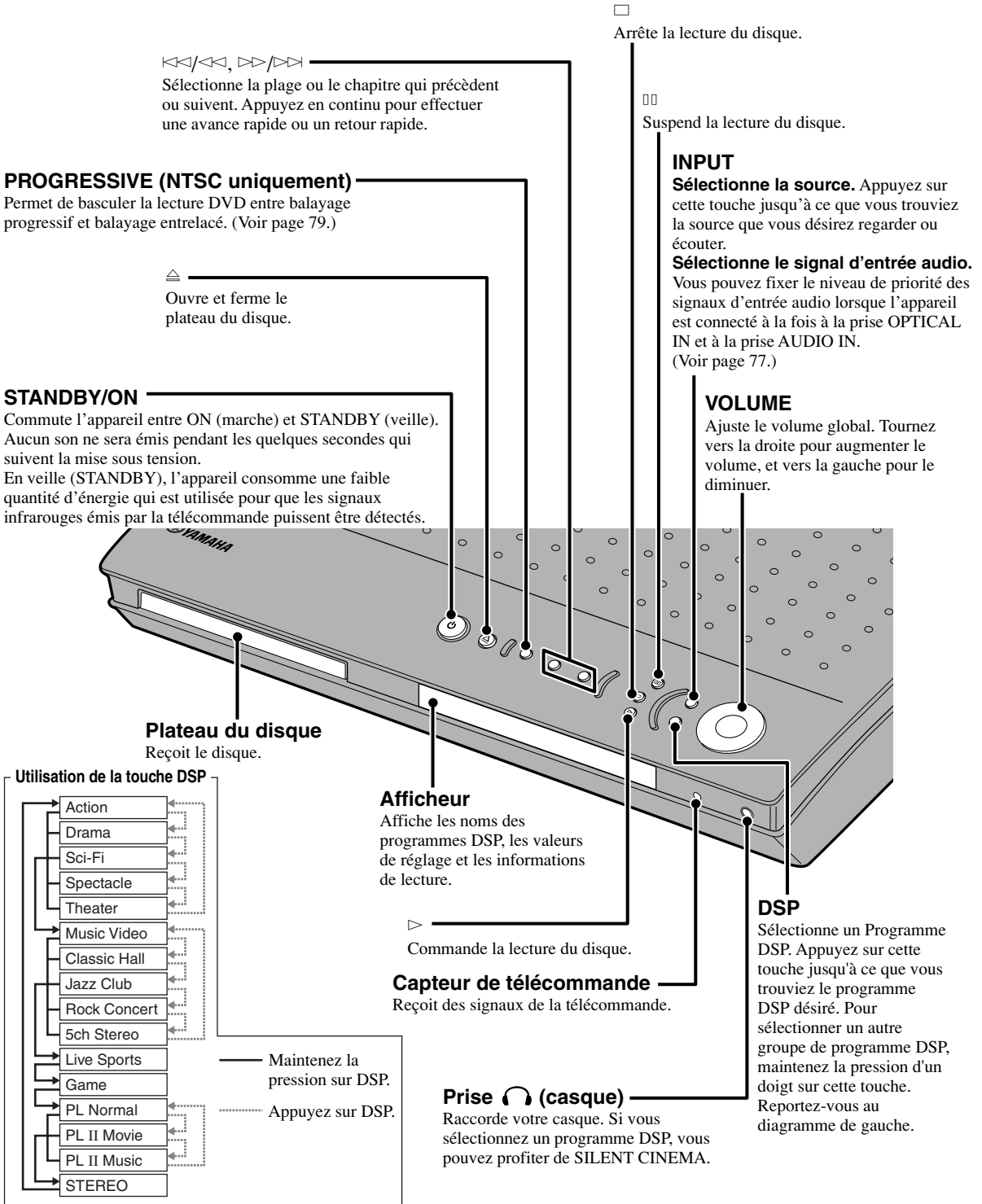

Touches de commande du tuner radio

Appuyez sur INPUT de CinemaStation, ou sur TUNER de la télécommande, pour sélectionner le mode Tuner. En mode Tuner, les touches ci-dessous jouent les rôles mentionnés.

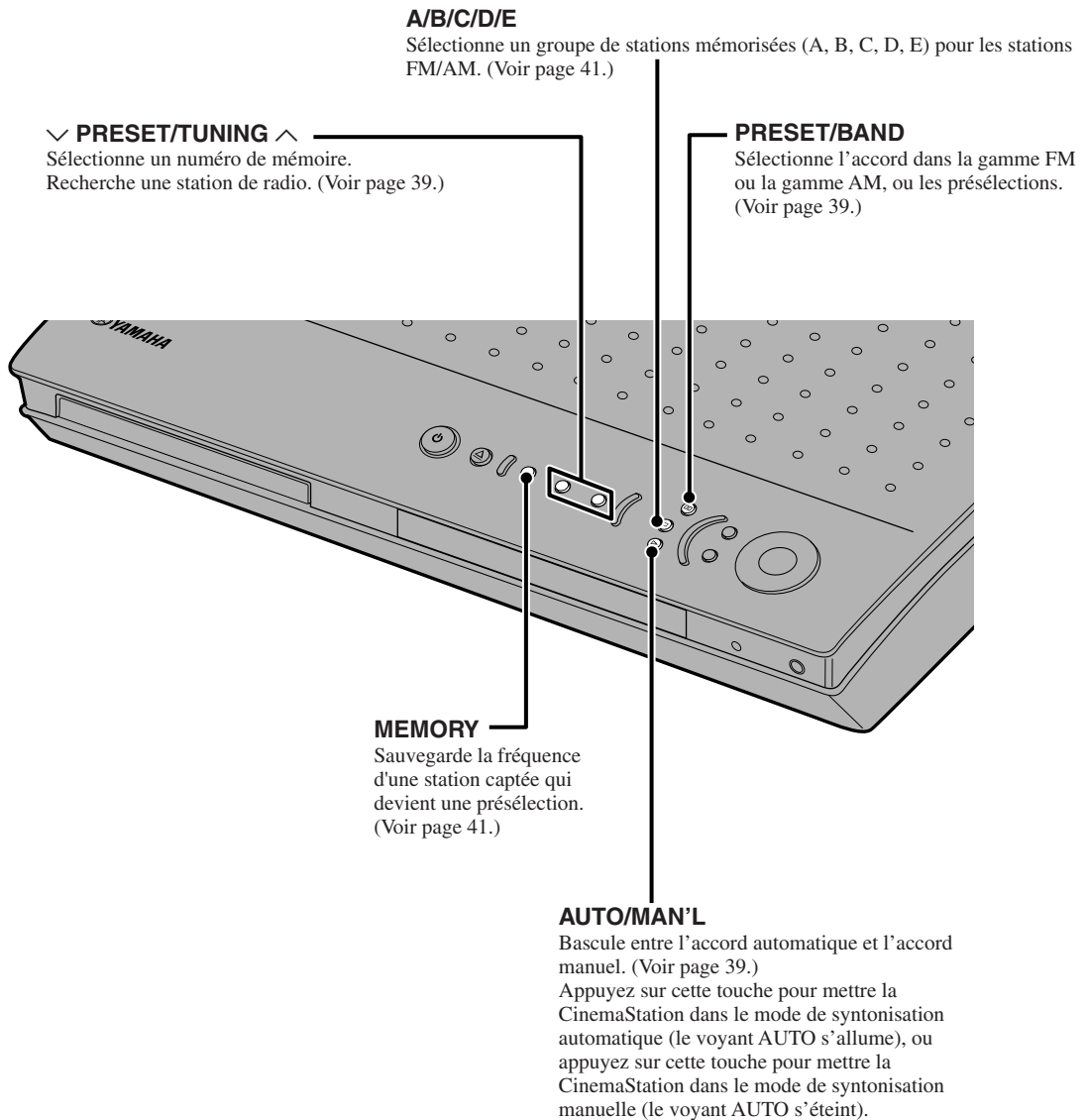

A propos de la sauvegarde de la mémoire

Quand vous débranchez la fiche du cordon d'alimentation, CinemaStation mémorise, pendant une semaine environ, les réglages mentionnés à droite. Si après cette période, les réglages sont effacés, rétablissez-les.

- Volume
- Niveaux de sortie du Subwoofer, des enceintes centrales et surround G/D (Voir page 58)
- Options du SET MENU (Voir page 88)
- Réglages de la minuterie d'arrêt (Voir page 78)
- Stations radio mémorisées (Voir page 41)
- Réglages des programmes DSP
 - Temps de retard (Voir page 71)
 - Réglages du Dolby Pro Logic II Music (Voir page 67)

Afficheur du CinemaStation

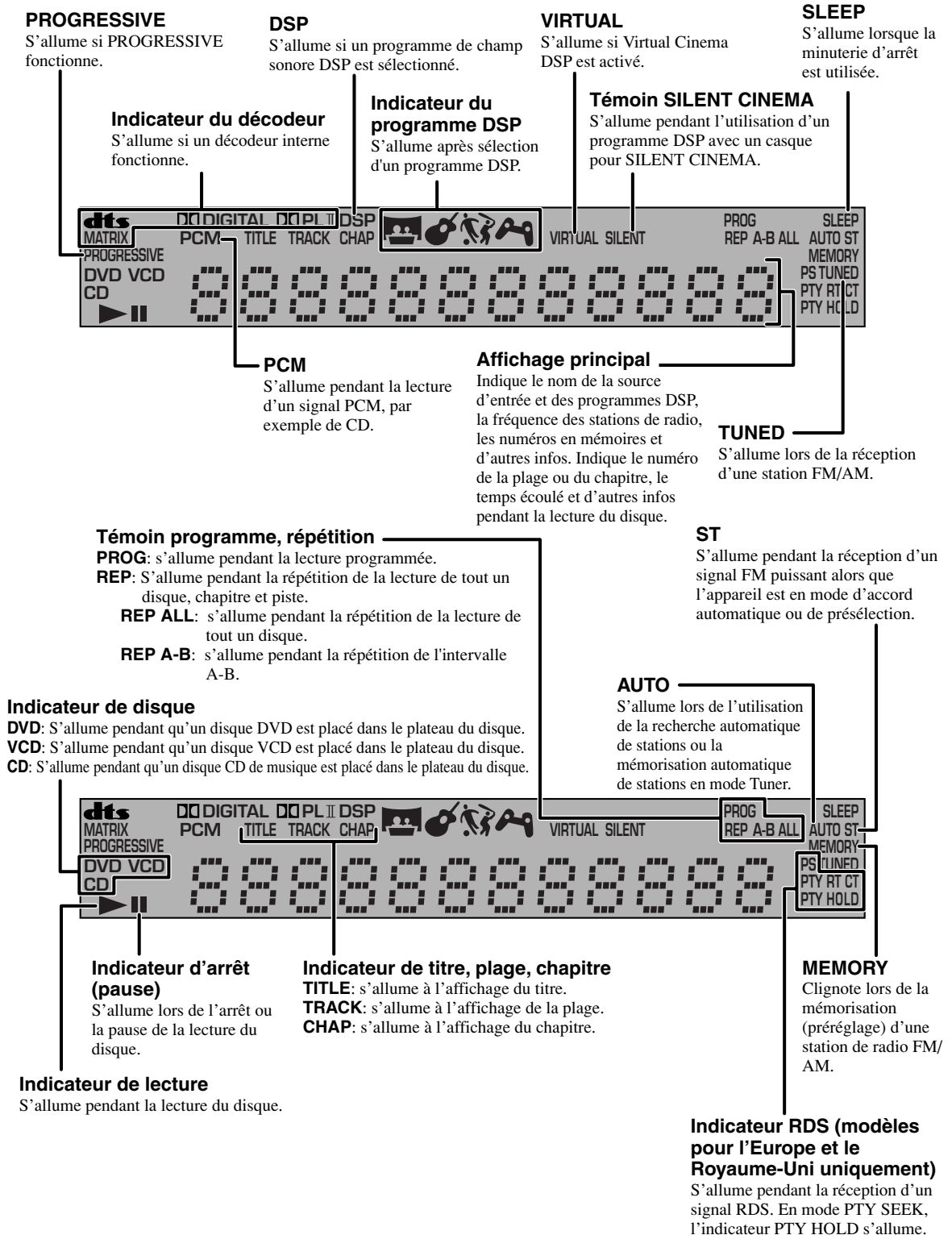

Particularités de la télécommande

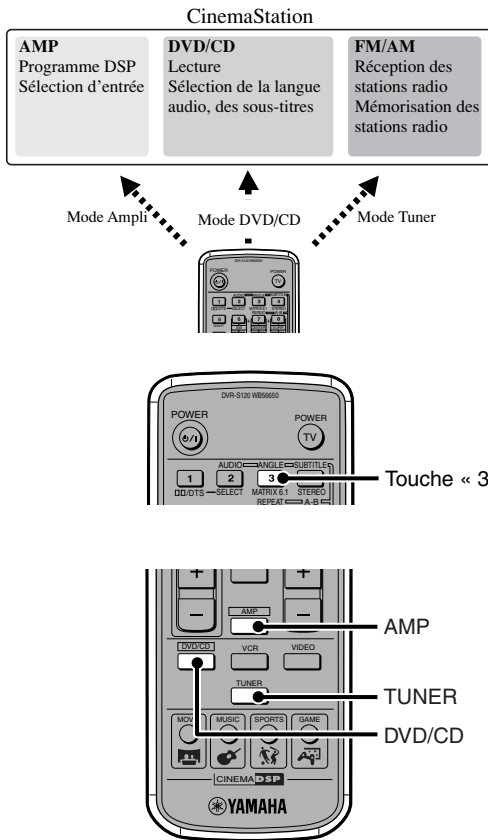

Comme illustré à gauche, CinemaStation est composé de trois zones principales. Les touches d'opération de la télécommande changent en fonction du mode ; de sorte qu'il soit possible de commander les fonctions amplificateur, DVD/CD, tuner avec une seule télécommande.

Par exemple, en mode ampli, la touche « 3 » est utilisé pour sélectionner Matrix 6.1, mais en mode DVD/CD, il s'agit d'une touche numérique qui permet de spécifier la durée, la plage et d'autres numéros.

La télécommande peut également piloter un téléviseur ou un magnétoscope raccordé au CinemaStation. Toutefois, il faut d'abord entrer le code fabricant de l'appareil dans la mémoire de la télécommande. Voir page 83, «**Mémorisation du code fabricant dans le boîtier de télécommande**».

Pour commuter entre les modes, suivez les étapes ci-dessous.

- **Mode Ampli:** Appuyez sur AMP.
 - **Mode DVD/CD:** Appuyez sur DVD/CD. Voir page 23, «**Noms et fonctions des touches en mode DVD/CD**».
 - **Mode Tuner:** Appuyez sur TUNER.
- Pour plus de détails sur le fonctionnement du tuner, voir page 39, «**Ecouter la radio**».

Utilisation de la télécommande

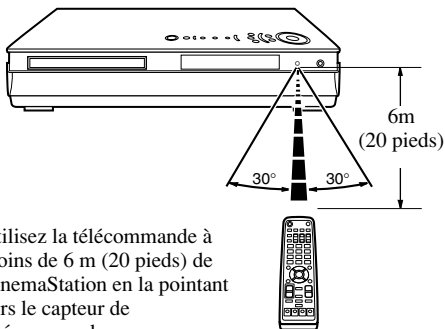

Utilisez la télécommande à moins de 6 m (20 pieds) de CinemaStation en la pointant vers le capteur de télécommande.

Quelques rappels lors de l'utilisation de la télécommande

- Ne renversez pas d'eau, ni de thé, ni ne laissez tomber d'objet sur la télécommande.
- Ne conservez pas l'appareil dans les endroits suivants:
 - À proximité d'un chauffage, d'une baignoire ou dans un endroit humide et chaud.
 - À un endroit poussiéreux.
 - Dans un endroit très froid.

Lorsque les piles se déchargent, remplacez-les.

Lorsque les piles s'épuisent, la portée de télécommande diminue très sensiblement. En ce cas, remplacez les deux piles par des neuves. Vous disposez de deux minutes pour remplacer les piles sans risque d'effacement du contenu de la mémoire de la télécommande.

Remarque

- Remplacez les piles usées le plus tôt possible.
- N'utilisez pas une pile usée avec une pile neuve.
- N'utilisez pas différents types de pile (par exemple, une alcaline avec une manganèse) ensemble. Chaque type de batterie a ses propres caractéristiques.
- Si une pile commence à fuir, jetez-la immédiatement. Prenez garde à ne pas laisser entrer contact avec vous ou vos vêtements la fuite d'acide de pile. Essuyez le logement avant d'insérer de nouvelles piles.

Noms et fonctions des touches en mode Ampli

Appuyez sur AMP avant de commencer.

Conseil

- La couleur pourpre sur la télécommande indique le mode Amp.

DD/DTS, SELECT

Commute entre les décodeurs Dolby Digital et DTS. Après avoir appuyé sur DD/DTS, appuyez de façon répétée sur SELECT pour sélectionner un décodeur. (Voir page 73.)

Emetteur de signal infrarouge

Émet un signal infrarouge à destination de CinemaStation.

POWER (⏻/⏻)

Commute le CinemaStation entre ON (marche) et STANDBY (veille).

NIGHT

Place CinemaStation en mode d'écoute tardive. (Voir page 70.)

△, ▽, ◀, ▶

Ajuste le signal sonore d'essai et SET MENU.

MUTE

Coupe le son. Appuyez à nouveau pour revenir au volume sonore précédent. Cette touche fonctionne dans tous les modes.

AMP

Met la télécommande en mode Ampli.

Touches de sélection d'entrée

Sélectionne la source sur laquelle agit la télécommande. (Voir page 27.) Pour utiliser un magnétoscope, vous devez régler le code fabricant pour la touche du magnétoscope.

MATRIX 6.1

Règle le décodeur Matrix 6.1. (Voir page 64.) Dans la plupart des cas, le décodeur Matrix 6.1 travaille automatiquement dès qu'un disque Dolby Digital Surround EX ou DTS ES est lu. Toutefois, pour certains types de disque, il vous faudra activer ce décodeur avec cette touche.

STEREO

Commute entre un son stéréo normal et un son avec effet de champ sonore. (Voir page 74.) Sélectionnez STEREO pour écouter le son provenant des enceintes avant G/D sans effet de champ sonore.

Touches de niveau du volume

Ajuste le niveau sonore des enceintes. (Voir page 58.)

SW +/-: Ajuste le volume du Subwoofer.

CENTER +/-: Ajuste le volume de l'enceinte centrale.

SURR +/-: Ajuste le volume des enceintes Surround.

SLEEP

Règle la minuterie d'arrêt. (Voir page 78.)

SET MENU

Entre dans le SET MENU. (Voir page 89.)

TEST

Émet le signal sonore d'essai. (Voir page 58.)

VOLUME +/-

Ajuste le niveau général du volume sonore. Appuyez sur la touche + pour augmenter le volume et sur - pour le diminuer.

Touches programme DSP

Sélectionne un des quatre programmes DSP: MOVIE, MUSIC, SPORTS ou GAME. (Voir pages 16 et 17.)

Les groupes MOVIE et MUSIC comprennent de multiples programmes de champs sonores. Appuyez de façon répétée sur cette touche pour sélectionner l'effet désiré.

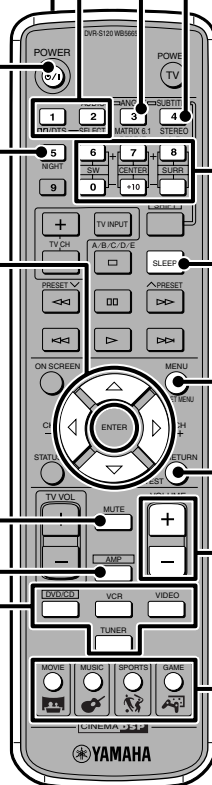

Noms et fonctions des touches en mode DVD/CD

Appuyez sur DVD/CD avant de commencer.

Conseil

- La couleur verte sur la télécommande indique le mode DVD/CD.

Touches numériques (1-9, 0)

Permettent de saisir les chiffres des numéros de plage et autres.

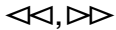

Avance et retour rapides.

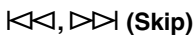

Avance au début d'une piste du disque.

ON SCREEN

Affiche le menu à l'écran sur le téléviseur.

STATUS

Indique le type de disque, l'état de la lecture/arrêt, le temps de lecture et d'autres infos.

DVD/CD

Met la télécommande en mode DVD/CD.

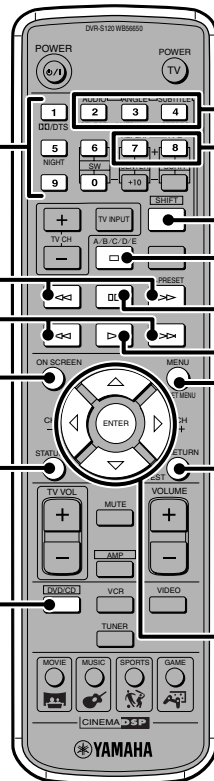

Tout en appuyant sur SHIFT, appuyez sur une des touches ci-dessous pour permettre les opérations correspondantes.

Touche 7: Permet la lecture répétée.

Touche 8: Permet les réglages pour la lecture répétée A-B.

AUDIO: Sélectionne la langue audio du DVD-Vidéo.

ANGLE: Sélectionne l'angle de prise de vues de la vidéo du DVD.

SUBTITLE: Sélectionne la langue des sous-titres du DVD-Vidéo.

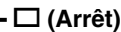

(Arrêt)

Arrête la lecture du disque.



(Pause)

Suspend la lecture du disque.



(Lecture)

Lance la lecture du disque.

MENU

Affiche le menu du disque sur le téléviseur.

RETURN

Remonte d'une position dans le menu Disc avant l'écran courant.

△, ▽, ◀, ▶/ENTER

Fait apparaître les menus de l'affichage sur écran et divers réglages.

Utilisation du menu à l'écran

Le menu à l'écran comprend Préférences, Barre outils et Installation (Réglage). Effectuez les opérations à l'aide du téléviseur.

Préférences: Vous pouvez ajuster le contraste de l'image, la netteté et d'autres qualités du DVD ou du vidéo CD à votre guise.

Barre outils: Vous pouvez utiliser la lecture programmée, la navigation sur le disque et d'autres fonctions de lecture utiles.

Installation (Réglage): Vous pouvez définir certains paramètres des commandes de lecture du DVD tels que la langue des sous-titres ou le format de l'image.

- 1 Appuyez sur ON SCREEN.**
Le menu à l'écran apparaît.

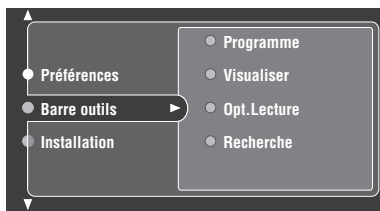
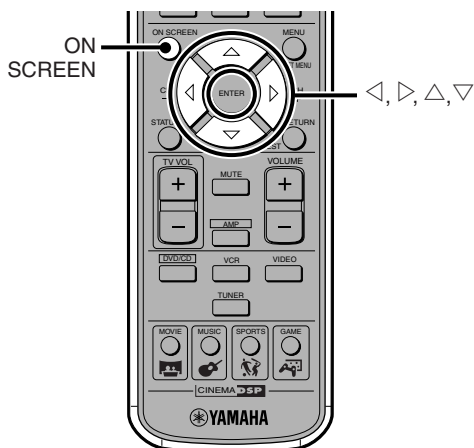

Menu à l'écran

Fonctions utiles

Régler l'affichage du statut

Mettre au point l'image, comme le contraste ou la luminosité

Utiliser la lecture programmée

Utiliser zoom et angle de vue

Sélectionner les langues de la piste son et des sous-titres et en savoir plus sur la structure du disque

Trouver une scène ou une plage à visionner ou à écouter

Utiliser le contrôle parental

Réglages fins des paramètres de l'écran du téléviseur

Régler les langues par défaut des sous-titres et du son

Régler la commande de lecture

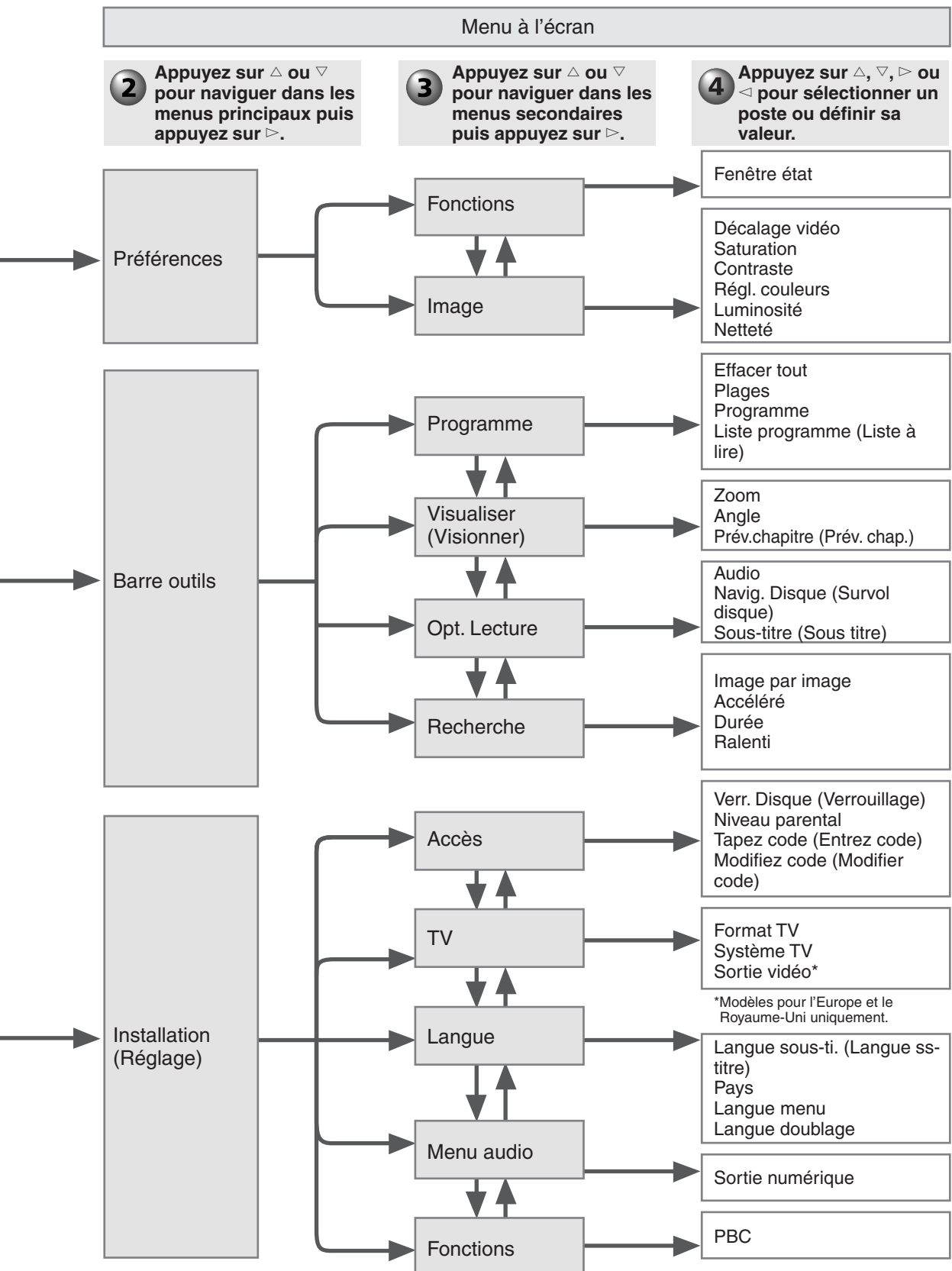

Reportez-vous au Guide du menu à l'écran, pages 94 et 95.

Sélectionner l'équipement

CinemaStation vous offre un grand choix d'options de lecture comprenant lecture de Vidéo CD, disques vidéo, CD audio et disques MP3. Vous pouvez raccorder un magnétoscope ou une console de jeux vidéo et élargir encore plus votre horizon ludique à domicile. Pour raccorder l'équipement souhaité, suivez l'organigramme.

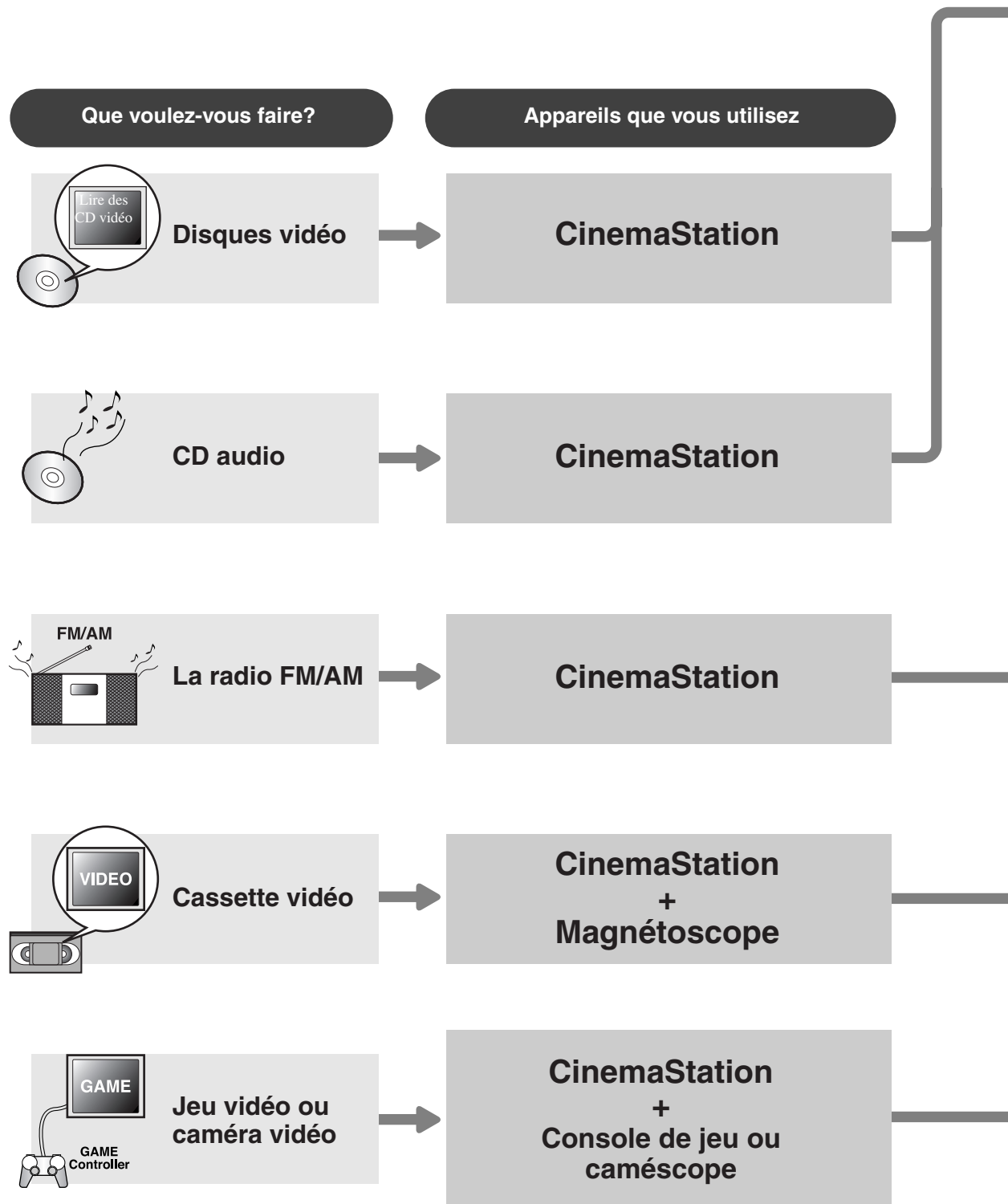

Faire les raccordements

Suivez les instructions des pages 8 et 9, «Raccorder les enceintes et le téléviseur».

Sélectionner l'équipement

Appuyez sur DVD/CD de la télécommande.

Pour lire un disque vidéo, suivez les étapes 1 à 10 des pages 10 à 12, Regarder un DVD.
Pour lire un disque audio, suivez les étapes 4 à 10 des pages 10 à 12, «Regarder un DVD».

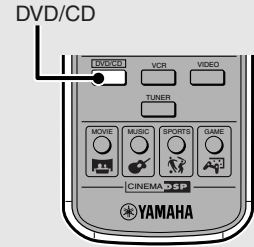

Suivez les instructions pages 8 et 9, Raccorder les enceintes et le téléviseur. Puis raccordez l'antenne FM et l'antenne cadre AM au CinemaStation. Voir page 38, «Raccorder les antennes».

Appuyez sur TUNER de la télécommande.

Pour écouter votre station préférée, voir page 39, «Écouter la radio».

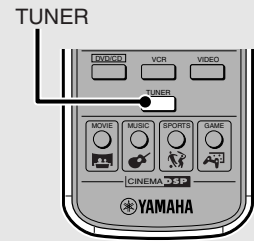

Suivez les instructions pages 8 et 9, «Raccorder les enceintes et le téléviseur». Puis raccordez un magnétoSCOPE au CinemaStation. Voir page 46, «Raccorder un équipement vidéo».

Appuyez sur VCR de la télécommande.

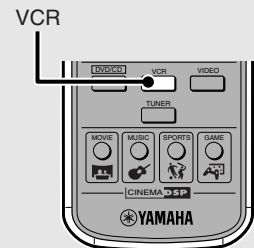

Suivez les instructions pages 8 et 9, «Raccorder les enceintes et le téléviseur». Puis raccorder une console de jeu ou un caméscope au CinemaStation. Voir page 46, «Raccorder un équipement vidéo».

Appuyez sur VIDEO de la télécommande.

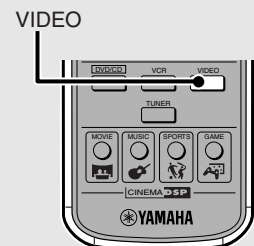

Méthodes de lecture



DVD/CD

CinemaStation vous offre un grand choix de méthodes de lecture, comprenant la capacité de sélectionner et trouver rapidement une scène ou un morceau.

Commencez les opérations après la première pression sur DVD/CD. CinemaStation adopte le mode DVD/CD de lecture du disque.

Dans ce manuel, chaque type de disque est représenté par un logo particulier.

DVD Vidéo	Vidéo CD	CD audio

Sélectionner la scène ou le morceau

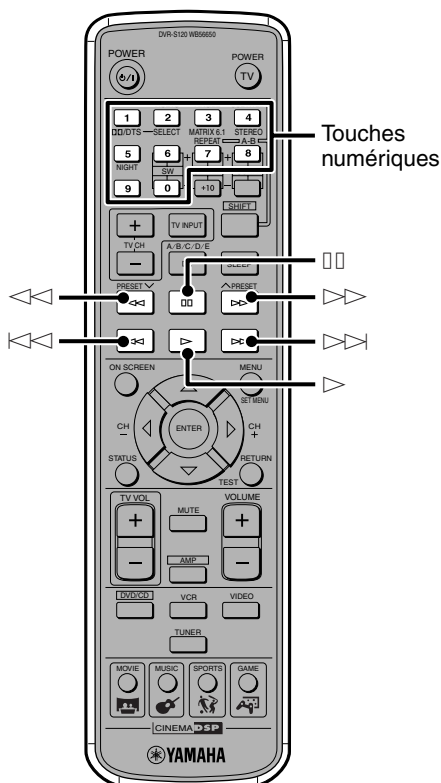

Pour sauter des chapitres et des pistes

Pour revenir au chapitre précédent : appuyez deux fois sur .

Lorsque vous appuyez une seule fois sur , la lecture commence à partir du début du chapitre ou de la piste en cours de lecture.

Pour avancer au chapitre suivant : appuyez sur .

Pour sélectionner une page donnée

Saisissez le numéro de la page avec les touches numériques.

Pour un nombre à 1 chiffre, utilisez les touches 1 à 9. Pour un nombre à 2 chiffres, utilisez les touches 1 à 9 pour le deuxième chiffre et les touches 1 à 9 et 0 pour le premier chiffre.

Par exemple :

Pour sélectionner la page 17, appuyez sur la touche 1 suivi de la touche 7.

Pour sélectionner la page 20, appuyez sur la touche 2 suivi de la touche 0.

Pour faire une avance et un retour rapides

Effectuer la recherche en cours de lecture.

Pour une avance rapide: appuyez sur .

Chaque pression sur cette touche change la vitesse (4X, 8X ou 32X).

Pour un retour rapide : appuyez sur .

Chaque pression sur cette touche change la vitesse (4X, 8X ou 32X).

Pour arrêter momentanément la lecture

Appuyez sur .

Appuyez sur pour revenir à la lecture standard.

Lecture image par image avant

DVD-V VCD

1 Appuyez sur  pour arrêter momentanément la lecture.

2 Appuyez sur .

Pour revenir à la lecture standard

Appuyez sur .

Ralenti avant/arrière

DVD-V VCD

1 Appuyez sur  pour arrêter momentanément la lecture.

2 Pour revenir en arrière, appuyez sur  ou pour avancer appuyez sur .

Chaque pression sur cette touche change la vitesse (0,125X, 0,25X ou 0,5X).

Pour revenir en mode de lecture standard

Appuyez sur .

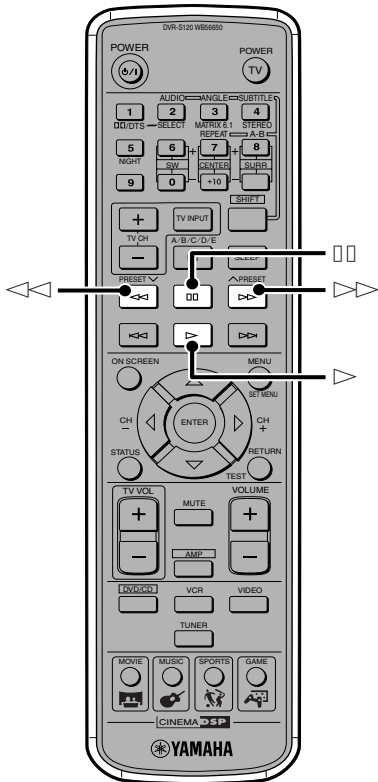

Conseil

- Vous pouvez aussi utiliser le menu à l'écran pour opérer la lecture image par image avant, l'avance/retour rapide et le ralenti avant/arrière. Outre ces possibilités, le menu affiché sur l'écran vous propose aussi le retour image par image. **Voir pages 94 et 95, «Guide du menu à l'écran».**

Remarque

- Il se peut que la fonction Saut ne fonctionne pas correctement lors de l'utilisation de la commande de lecture pour lire un Vidéo CD.
- Si vous utilisez avance/retour rapides lors de la lecture d'un disque portant une gravure Dolby Digital ou DTS, les enceintes n'émettent aucun son.
- Le ralenti arrière n'est pas disponible pour un Vidéo CD.

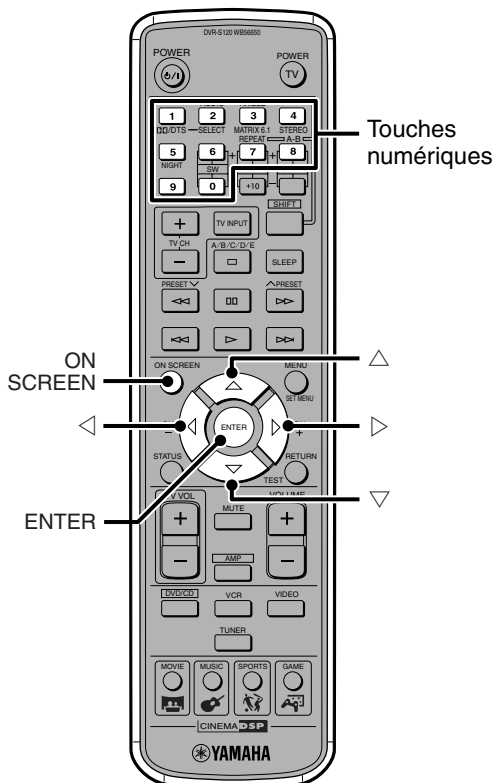

Sélectionner un temps écoulé donné et une lecture donnée (recherche temporelle)

Effectuez les opérations par le menu à l'écran sur le téléviseur.

- 1 Appuyez sur ON SCREEN.**
Assurez-vous que la «Barre outils» est sélectionnée.

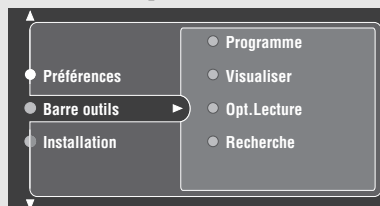

- 2 Appuyez sur > pour sélectionner «Opt.Lecture».**

- 3 Appuyez sur > pour sélectionner «Recherche».**

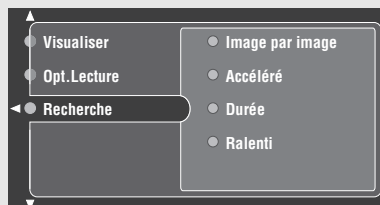

- 4 Appuyez sur > pour sélectionner «Durée».**

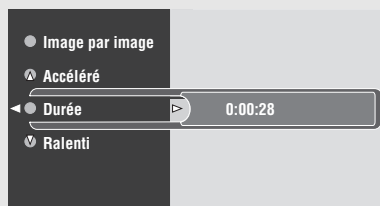

- 5 Appuyez sur > ou < pour sélectionner 0:00:00 (heure, minute ou seconde) avec le curseur. Puis saisissez la durée avec les touches numériques.**
Vous ne pouvez indiquer le temps que pour la plage ou le cours de lecture, et non pas pour l'ensemble du disque.

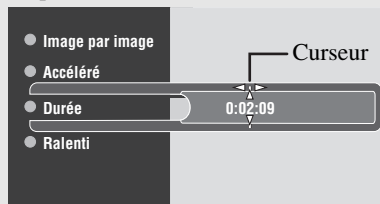

- 6 Appuyez sur ENTER, et appuyez sur ON SCREEN pour éteindre le menu à l'écran.**

Lorsque vous appuyez sur ENTER, la lecture commence à partir de la position temporelle que vous avez spécifiée à l'étape 5.

Personnaliser l'ordre de lecture (Lecture programmée) DVD-V VCD CD

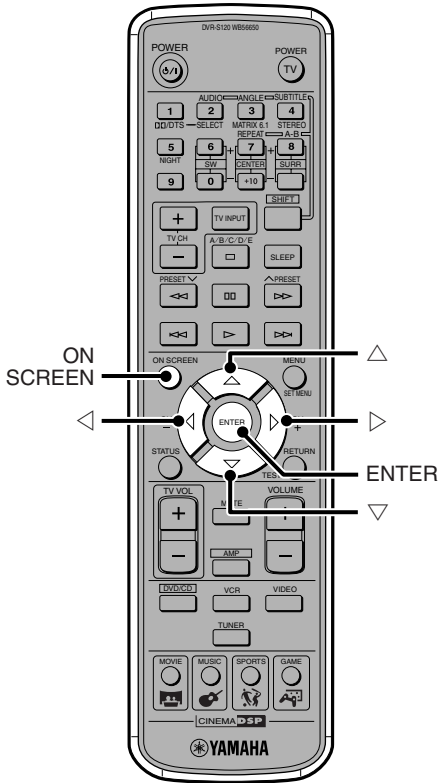

Profitez des chapitres et des plages dans l'ordre qui vous plaît.

Effectuez les opérations par le menu à l'écran sur le téléviseur.

1 Appuyez sur ON SCREEN.

Assurez-vous que la «Barre outils» est sélectionnée.

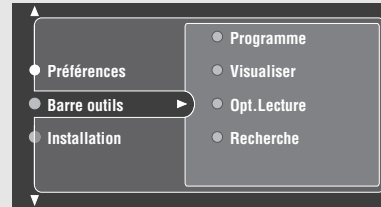

2 Appuyez sur > et appuyez de façon répétée sur < pour sélectionner «Programme».

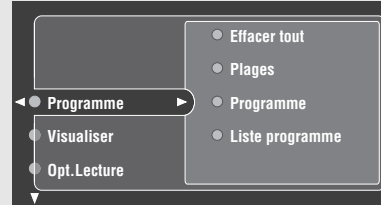

3 Appuyez >, et appuyez sur < pour sélectionner «Plages». Puis appuyez sur >.

Ex. DVD vidéo



Ex. CD



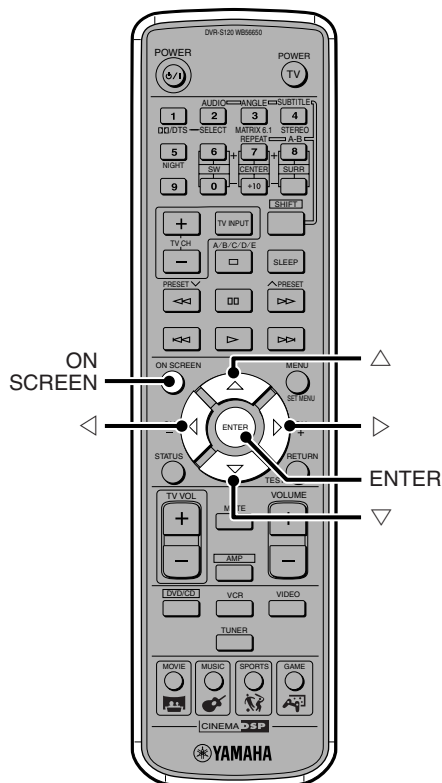

- 4** Sélectionnez le chapitre ou la page à ajouter au programme de lecture.

Ex. DVD vidéo

Appuyez sur Δ ou ∇ pour sélectionner le titre à ajouter, puis appuyez sur ENTER.

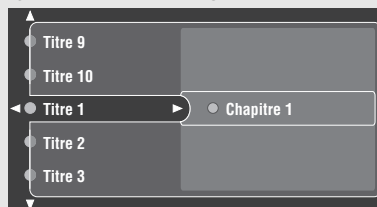

Appuyez sur Δ ou ∇ pour sélectionner le numéro du chapitre à ajouter, puis appuyez sur ENTER.

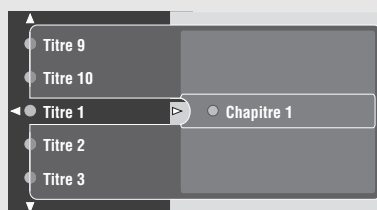

Ex. CD

Appuyez sur Δ ou ∇ pour sélectionner le numéro de la page à ajouter, puis appuyez sur ENTER.

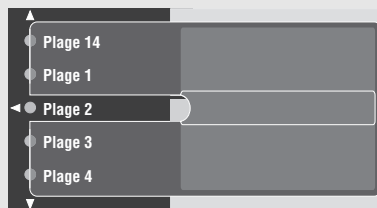

- 5** Exécute l'étape 4 jusqu'à ce que vous ayez ajouté tous les chapitres ou pistes souhaités.

- 6** Appuyez sur ON SCREEN pour éteindre le menu à l'écran.

La lecture programmée commence. Appuyez sur \triangleright pour lancer la lecture programmée, si la lecture programmée ne commence pas.

Conseil

- Une fois que la lecture programmée est réglée, le témoin PROG s'allumera sur l'afficheur de CinemaStation.

Remarque

- Les commandes avancées de lecture ne sont pas disponibles pendant la lecture programmée d'un Vidéo CD.

Vérifier le contenu de la lecture programmée

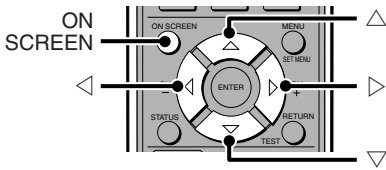

- 1 Suivez les étapes 1 à 2 de «Personnaliser l'ordre de lecture (Lecture programmée)» à la page 31.
- 2 Appuyez sur \triangleright , puis appuyez sur ∇ pour sélectionner «Liste programme» (Liste à lire). Puis appuyez sur \triangleright .
La liste apparaît dans l'ordre donné.
- 3 Appuyez sur \triangle ou ∇ pour faire défiler la liste.

Démarrez ou arrêtez la lecture programmée

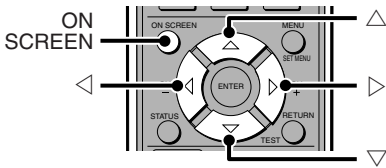

CinemaStation donne automatiquement la valeur «Activé» (EF) au poste du menu des programmes après le début de la lecture programmée. Cette valeur n'est pas modifiée, même par l'arrêt de la lecture programmée et vous pouvez donc reprendre la lecture programmée en appuyant sur \triangleright . Pour revenir à la lecture normale, sélectionnez «Désact.» (HF) comme valeur du poste du menu des programmes dans le menu affiché sur l'écran. Le fait de sélectionner «Désact.» (HF) n'efface pas la liste de lecture qui demeure en mémoire et vous pouvez donc utiliser la liste précédente en choisissant la valeur «Activé» (EF).

- 1 Suivez les étapes 1 à 2 de «Personnaliser l'ordre de lecture (Lecture programmée)» à la page 31.
- 2 Appuyez sur \triangleright pour sélectionner «Programme». Cela fait, appuyez sur \triangleright .
- 3 Appuyez sur \triangle ou sur ∇ pour sélectionner «Désact.» (HF) ou «Activé» (EF).

Effacer la lecture programmée

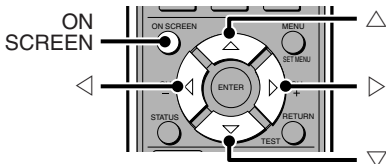

- 1 Suivez les étapes 1 à 2 de «Personnaliser l'ordre de lecture (Lecture programmée)» à la page 31.
- 2 Appuyez sur \triangleright , puis appuyez sur \triangle pour sélectionner «Effacer tout». Puis appuyez sur \triangleright . L'intégralité du contenu de la lecture programmée est effacée.

Répéter un disque ou une plage (Lecture répétée) DVD-V VCD CD

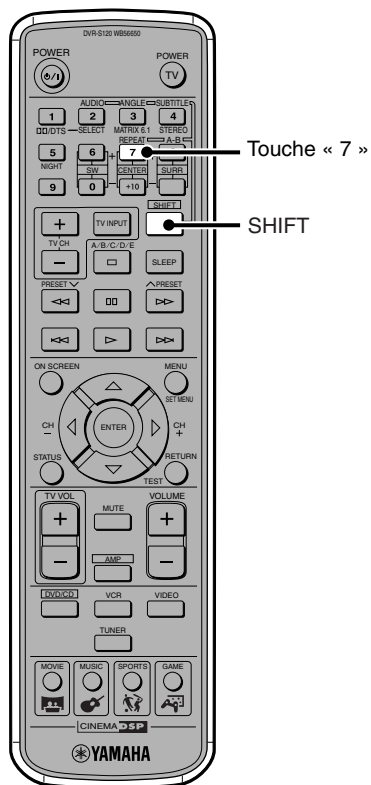

Vous pouvez répéter à loisir votre plage, chapitre ou disque préféré. Vous pouvez également répéter la lecture programmée et certaines parties que vous avez spécifiées autant de fois que vous le souhaitez.

1 Lancer la lecture d'un disque.
Pour répéter un chapitre ou une plage, il faut commencer par lancer sa lecture. Voir page 28, «**Sélectionner la scène ou le morceau**».

2 Tout en maintenant enfoncée SHIFT, appuyez sur la touche « 7 » pour sélectionner le mode de répétition.

A chaque pression sur la touche, l'affichage sur l'écran télé change comme suit.

DVD vidéo

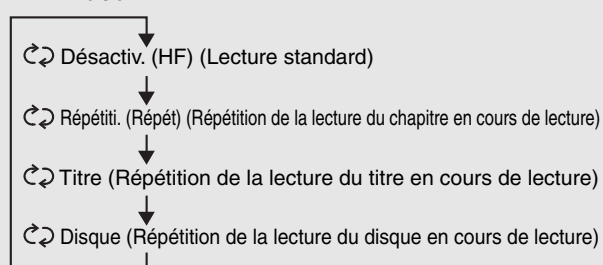

Vidéo CD/CD

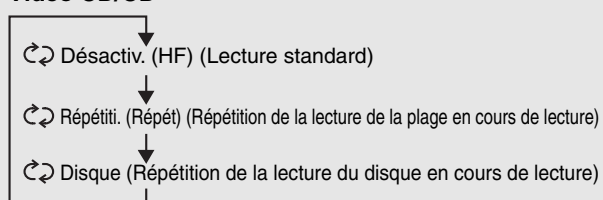

Conseil

- Une fois la lecture répétée sélectionnée, l'indicateur de mode Répétition s'allume sur l'afficheur du CinemaStation.
 - REP indique la répétition d'un chapitre et d'une plage.
 - REP ALL indique la répétition d'un disque en entier.

Remarque

- La répétition de la lecture peut ne pas fonctionner convenablement avec certains DVD Vidéo.
- La lecture répétée ne fonctionnera pas pendant la lecture du menu d'un vidéo CD utilisant les commandes avancées de lecture.

Répéter la lecture entre deux points (lecture répétée A-B) DVD-V VCD CD

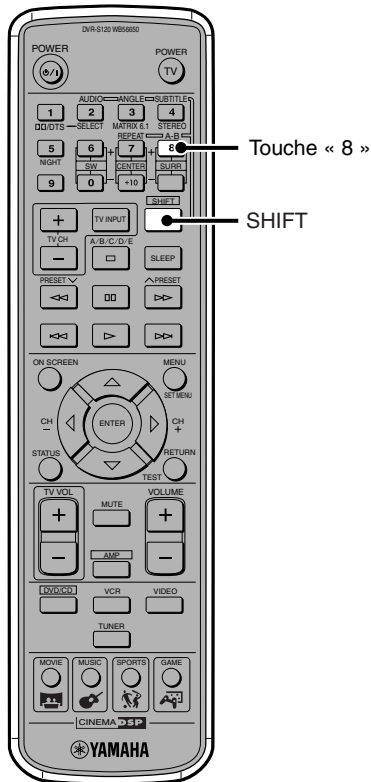

Spécifiez le début et la fin d'un segment (points A et B) puis effectuez la lecture entre ces deux points autant que vous le voulez. Vous pouvez spécifier une portion sur un titre ou une page.

1 Lancer la lecture d'un disque.

2 Tout en maintenant enfoncée SHIFT au point de départ (A), appuyez sur la touche « 8 ».

« RépétitiA» (Répét.A) apparaît sur l'écran du téléviseur.

Conseil

- L'indicateur REP-A s'allume dans l'afficheur du CinemaStation.

3 Tout en maintenant enfoncée SHIFT au point de fin (B) appuyez sur la touche « 8 ».

« Répétiti A/B» (Répét.A/B) apparaît sur l'écran du téléviseur. La lecture répétée A-B démarre.

Conseil

- L'indicateur REP A-B s'allume dans l'afficheur du CinemaStation.

Pour revenir à la lecture standard

Tout en maintenant enfoncée SHIFT, appuyez sur la touche « 8 ».

« A/Bdésac.» (A/B HF) apparaît sur l'écran du téléviseur et la répétition de l'intervalle A-B s'annule.

Remarque

- La répétition de la lecture de l'intervalle A-B peut ne pas fonctionner convenablement avec certains DVD Video.
- Vous ne pouvez utiliser A-B Repeat que pour un intervalle tout entier compris dans une page ou un titre.

Utiliser le menu d'un disque

Nombres de DVD ou Vidéo CD qui disposent de commandes avancées de lecture contiennent un menu qui leur est propre. Vous pouvez utiliser ce menu pour accéder directement à un titre ou un chapitre favori et pour choisir la langue audio et celle des sous-titres.

Naviguer dans le menu du disque DVD

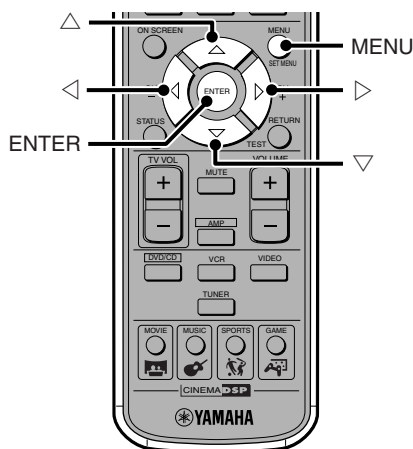

- 1 Appuyez sur MENU.**
Un menu apparaît sur l'écran télé.

Conseil

- Selon le disque, un menu peut surgir automatiquement lorsque la lecture commence.

- 2 Sélectionnez les rubriques avec \triangle , ∇ , \triangleleft , \triangleright puis appuyez sur ENTER.**
Si des instructions d'opération apparaissent dans le menu, suivez-les et répétez l'étape 2.

Utiliser les commandes de lecture du Vidéo CD (PBC) (lecture du menu)

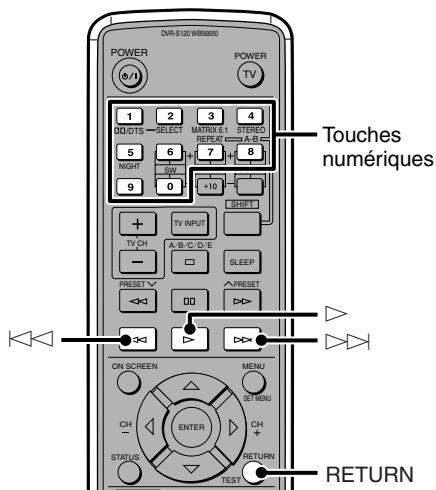

Si vous lisez un Vidéo CD qui dispose de la commandes de lecture, un menu apparaîtra sur l'écran télé. A partir de ce menu, vous pouvez sélectionner les scènes et informations qui vous intéressent. Dans ce manuel, utiliser l'écran du menu pour lire les médias est appelé Lecture du menu du Vidéo CD.

Touches numériques: Pour choisir l'élément souhaité.
 RETURN: Pour revenir à l'écran précédent.
 \triangleright : Pour lire la rubrique sélectionnée.
 $\triangleright\triangleright$: Pour avancer à l'écran suivant.
 $\triangleleft\triangleleft$: Pour revenir à l'écran précédent.

Remarque

- Les commandes de lecture ne sont pas disponibles pendant la lecture programmée.

Particularités de la lecture MP3

Il est possible de lire de la musique MP3 enregistrée sur un CD-R ou un CR-RW par ordinateur.

Conseil

- Selon les conditions d'enregistrement, la lecture n'est pas toujours possible.

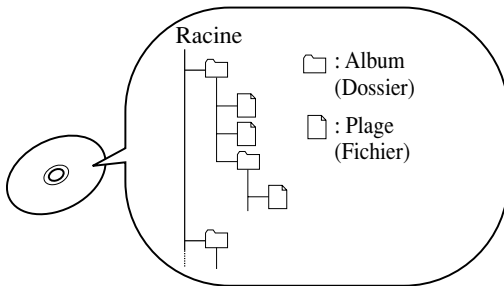

Structure du disque

Étant donné que le format MP3 permet la sauvegarde de plusieurs albums sur le même disque, un dossier est attribué à chaque «Album» et un fichier à chaque «Plage» musicale.

Lecture répétée

Vous pouvez utiliser la répétition de plage et la répétition d'album pour rejouer la même musique. Voir page 34, «**Répéter un disque ou une plage (Lecture répétée)**».

Le statut de lecture sur l'écran télé

Vous pouvez vérifier sur l'écran du téléviseur les conditions de lecture (type de disque, lecture en cours, lecture arrêtée) en même temps que la durée totale d'une plage et le temps écoulé depuis le début de cette plage.

Conseil

- CinemaStation est compatible avec les débits binaires compris entre 32, 64, 96, 128, 192, ou 256 kbps. La CinemaStation est également compatible avec les fichiers MP3 codés avec un débit binaire variable.
- La CinemaStation est compatible avec une fréquence d'échantillonnage de 32, 44,1 ou 48 kHz.

Remarque

- Dans certains cas, il se peut que les chapitres ne soient pas lus dans l'ordre dans lequel ils ont été enregistrés.

Raccorder les antennes

CinemaStation comprend une antenne cadre AM et une antenne FM intérieure. Utilisez les antennes fournies dans les régions ayant une bonne réception des ondes radios. Raccordez correctement chaque antenne à sa prise.

Raccorder l'antenne FM

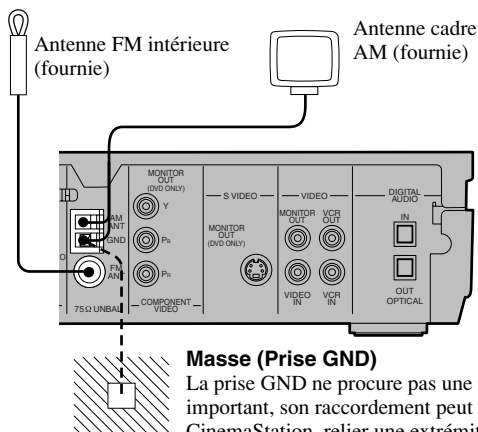

La prise GND ne procure pas une masse sûre. Toutefois, si le niveau de bruit est important, son raccordement peut améliorer la réception. Pour mettre à la masse CinemaStation, relier une extrémité d'un conducteur revêtu d'un isolant vinylique à la prise GND et l'autre extrémité à un pieu de terre disponible dans le commerce ou à une feuille de cuivre et enterrez le pieu ou la feuille de cuivre dans un sol humide.

Raccordez l'antenne FM intérieure fournie à la prise FM ANT.

Lors du raccordement d'une antenne FM extérieure

Utilisez le câble coaxial de l'antenne et un connecteur de type F en vente dans le commerce pour raccorder à la prise FM ANT. Pour de plus amples détails, consultez le magasin où vous avez acheté l'antenne extérieure.

Raccorder l'antenne cadre AM

1 Fixez l'antenne à son socle.

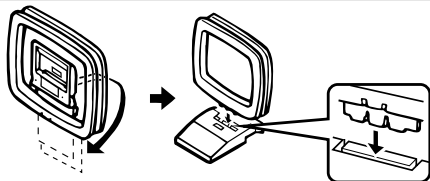

2 Ouvrez vers la droite les taquets des prises AM ANT et GND. Insérez l'âme du câble de l'antenne cadre AM dans les prises AM ANT et GND.

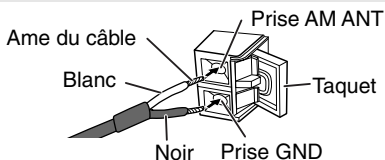

3 Fermez le taquet pour serrer le cordon.

Tirez légèrement sur le câble afin de s'assurer qu'il est correctement maintenu.

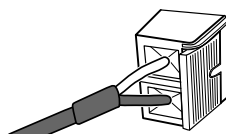

4 Ajustez l'antenne à gauche et à droite pour trouver la meilleure position de réception.



Conseil

- L'antenne cadre AM peut être détachée de son socle et fixée au mur.
- Pour améliorer la réception, nous recommandons d'installer une antenne extérieure. Pour de plus amples détails, contactez votre centre d'entretien de produits Yamaha le plus proche.

Remarque

- Eloignez l'antenne FM intérieure et l'antenne cadre AM fournie de cet appareil.
- Même si vous utilisez une antenne AM extérieure, utilisez toujours l'antenne cadre AM.

Ecouter la radio

La CinemaStation propose plusieurs méthodes pour syntoniser des stations de radio pour vous rendre la recherche des canaux aussi aisée que possible.

Sélectionner le tuner radio

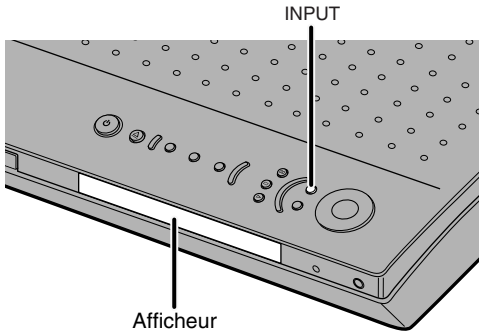

Appuyez de façon répétée sur INPUT sur le CinemaStation jusqu'à apparition de TUNER. La source d'entrée passe à Tuner (radio) et vous pouvez à présent écouter des émissions AM/FM.

Conseil

- Vous pouvez également appuyer sur TUNER de la télécommande pour commuter la source d'entrée sur Tuner.

Sélectionner les stations de radio

Il existe deux possibilités pour sélectionner une station de radio, la recherche automatique et la recherche manuelle. La recherche automatique est rapide et pratique à utiliser si la réception du signal radio est bonne.

Sélectionner les stations automatiquement (recherche automatique)

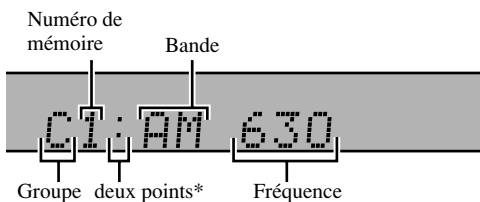
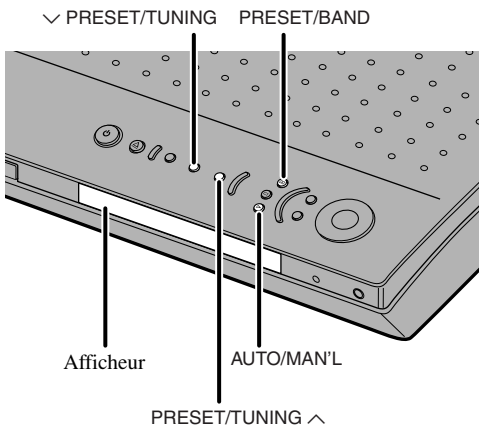

1 Appuyez sur PRESET/BAND pour sélectionner FM ou AM.

A chaque pression, le mode change dans l'ordre qui suit: FM (mode de recherche) → AM (mode de recherche) → (mode de mémorisation) → FM (mode de recherche) → ...

Conseil

- Si les deux points (:) à côté de l'indicateur de gamme s'éteignent, ceci signifie que la CinemaStation est en mode de syntonisation. Assurez-vous que les deux points (:) ne soient pas allumés.

2 Appuyez sur AUTO/MAN'L pour mettre la CinemaStation en mode de syntonisation automatique.

Lorsque la CinemaStation est en mode de syntonisation automatique, le voyant AUTO s'allume sur l'afficheur de la CinemaStation.

3 Appuyez sur PRESET/TUNING ^/∨ pour sélectionner la station radio que vous voulez recevoir.

Appuyez sur ^ pour rechercher des stations à des fréquences plus hautes ou appuyez sur ∨ pour rechercher des stations à des fréquences plus basses.

Sélectionner vos stations préférées manuellement (recherche manuelle)

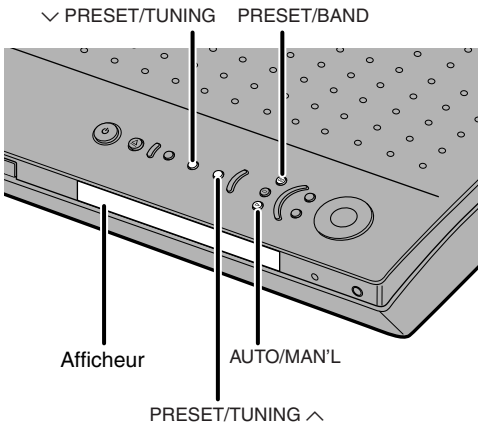

Pour les stations à faibles signaux radio, mieux vaut régler manuellement.

1 Effectuez l'étape 1 dans «Sélectionner les stations automatiquement (recherche automatique)» à la page 39.

2 Appuyez sur **AUTO/MAN'L** pour mettre la CinemaStation en mode de syntonisation manuelle.

Lorsque la CinemaStation est en mode de syntonisation manuelle, le voyant AUTO s'éteint sur l'afficheur du CinemaStation.

3 Appuyez sur **PRESET/TUNING** pour sélectionner la station radio que vous voulez recevoir.

Maintenez la touche enfoncée pour poursuivre la recherche de syntonisation.

Conseil

- Si les ondes radio sont faibles et que la recherche automatique ne fonctionne pas, réglez manuellement (recherche manuelle).
- Lorsque la recherche automatique trouve une station, le témoin TUNED s'allume et la fréquence apparaît.
- Une syntonisation manuelle sur une station FM fait automatiquement passer dans le mode de réception monophonique, ce qui améliore la qualité du signal.

Régler les stations au préalable (mémorisation)

Garder les stations en mémoire peut s'avérer pratique ultérieurement lorsque vous voudrez les sélectionner grâce à quelques simples manipulation de touche.

Préréglage automatique à l'avance des stations FM (mémorisation automatique)

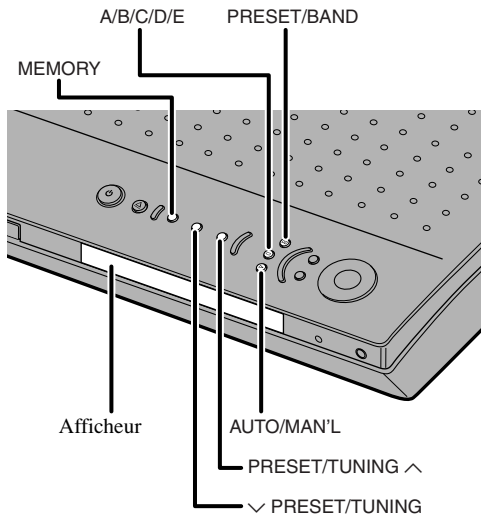

On peut préréglage automatiquement jusqu'à 40 stations (5 groupes X 8 stations).

- 1** Appuyez sur **PRESET/BAND** pour sélectionner **FM**.
- 2** Appuyez sur **AUTO/MAN'L** et faites s'allumer le témoin **AUTO**.
- 3** Appuyez sur **MEMORY** pendant environ **3 secondes d'affilée**.

Les témoins du numéro de mémoire, **MEMORY** et **AUTO** clignoteront. Le préréglage automatique démarre au bout de quelques secondes à partir de la fréquence affichée, jusqu'à la fréquence la plus haute. (début de la mémorisation automatique)

Lorsque la mémorisation automatique prend fin, la fréquence de la dernière radio mise en mémoire s'affichera.

Méthode de personnalisation du préréglage automatique

Vous pouvez préciser le groupe de présélection ou le numéro à partir duquel doit commencer l'accord. Vous pouvez aussi démarrer la syntonisation automatique à partir de la fréquence affichée, jusqu'à la fréquence la plus basse ou la plus haute.

- 1** Procédez aux opérations 1 et 2 du paragraphe ci-dessus «Préréglage automatique à l'avance des stations FM au préalable (mémorisation automatique)».
- 2** Après une pression d'environ 3 secondes sur **MEMORY**, appuyez sur **A/B/C/D/E** et **PRESET/TUNING ^** pour sélectionner le numéro de mémoire que vous voulez mémoriser en premier. La mémorisation automatique s'arrêtera lorsque le nombre mémorisé atteint 40 stations radio.
- 3** Appuyez sur **PRESET/BAND** pour effacer les deux points (:), appuyez ensuite sur **PRESET/TUNING ^**.

En appuyant sur la touche **v**, le préréglage automatique démarre à partir de la fréquence affichée, jusqu'à la fréquence la plus basse, et en appuyant sur la touche **^**, le préréglage automatique démarre à partir de la fréquence affichée, jusqu'à la fréquence la plus haute.

Préréglage automatique à l'avance des stations FM (mémorisation manuelle)

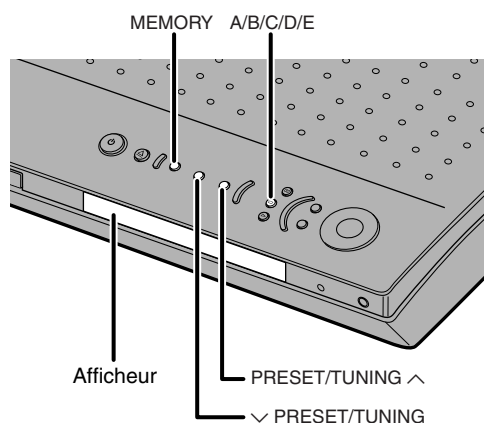

Vous pouvez prérégler manuellement jusqu'à 40 stations de radio.

- 1 Sélectionnez une station de radio que vous voulez mémoriser. Voir page 39, «Sélectionner les stations de radio».**
La fréquence et la bande (FM ou AM) de la station sur laquelle vous êtes réglé apparaît dans l'afficheur du CinemaStation.
- 2 Appuyez sur MEMORY.**
Le voyant MEMORY clignote pendant 5 seconds environ sur l'afficheur de la CinemaStation, ce qui signifie que la CinemaStation est prête à effectuer le préréglage.
- 3 Pendant que le témoin MEMORY clignote, appuyez sur A/B/C/D/E pour sélectionner le groupe de mémoire (A à E).**
Le groupe s'affiche. Vérifiez que les deux points (:) à côté du témoin Band s'allument.
- 4 Pendant que le témoin MEMORY clignote, appuyez sur PRESET/TUNING ^/v pour sélectionner un numéro de mémoire (1 à 8).**
Appuyez sur ^ pour un nombre supérieur et sur v pour un nombre inférieur.
- 5 Pendant que le témoin MEMORY clignote, appuyez sur MEMORY.**
Le groupe et le numero de mémoire sélectionnés, la bande de diffusion (FM ou AM) et la fréquence s'affichent dans l'afficheur du CinemaStation.
- 6 Répétez les étapes 1 à 5 pour mémoriser manuellement d'autres stations radio.**

Conseil

- Lors de la mémorisation d'une station, vous pouvez régler la fréquence et le mode de réception (stéréo/mono) en même temps.
- Vous pouvez aussi modifier l'ordre des stations FM mémorisées ultérieurement. Voir page 43, «**Modifier l'ordre des stations mémorisées**».
- Si le nombre de stations de radio ayant été préréglées est inférieur à 40, le préréglage automatique s'arrête automatiquement après avoir effectué une recherche sur toute la plage de fréquences.

Remarque

- Si une nouvelle station de radio est préréglée à un numéro de préréglage, la station précédemment préréglée à ce numéro de préréglage est effacée.
- Seules des stations FM aux signaux puissants sont mémorisées par mémorisation automatique. Pour mémoriser des stations à faibles signaux, réglez le mode de réception sur mono et effectuez la mémorisation manuelle.

Sélectionner une station mémorisée (Recherche de la mémoire)

Vous pouvez vous régler sur une station en sélectionnant tout simplement son numéro de mémoire.

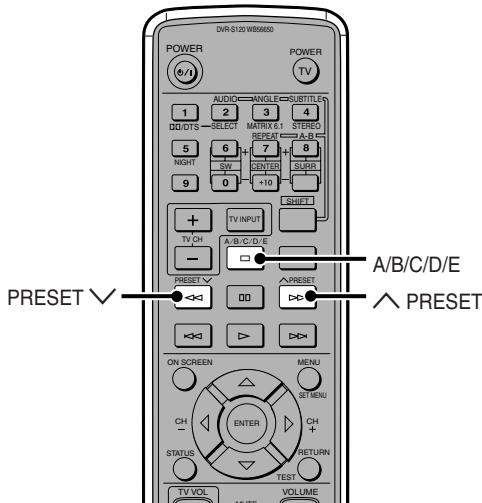

1 Appuyez de façon répétée sur A/B/C/D/E pour sélectionner le groupe de mémoire de la station.
Le groupe de mémoire qui s'affiche dans l'afficheur du CinemaStation change à chaque pression sur A/B/C/D/E.

2 Appuyez sur PRESET ↔ pour sélectionner le numéro de mémoire.
Le groupe et le numéro de mémoire, la bande de diffusion (FM ou AM) et la fréquence s'affichent sur l'afficheur du CinemaStation et le témoin TUNED s'allume.

Conseil

- Vous pouvez aussi effectuer la recherche de la mémoire en appuyant de façon répétée sur A/B/C/D/E et PRESET/TUNING ↔ sur l'appareil.

Modifier l'ordre des stations mémorisées

Vous pouvez aussi modifier l'ordre des stations mémorisées.

Ci-dessous, un exemple des étapes pour commuter les stations de radio E1 et A5 est donné.

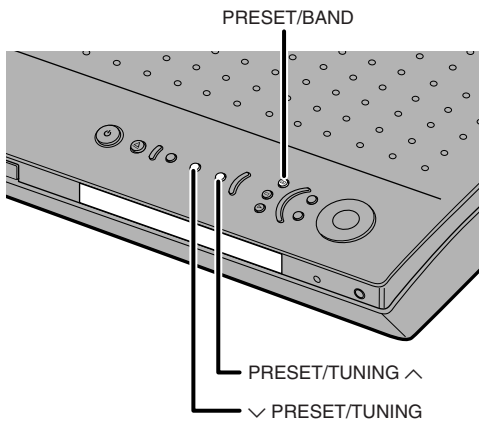

1 Réglez-vous sur la station mémorisée E1.
Relisez le mode opératoire ci-dessus, «Sélectionner une station mémorisée (Recherche de la mémoire)».

2 Appuyez sur PRESET/BAND environ 3 secondes.
E1 et le témoin MEMORY clignoteront sur l'afficheur du CinemaStation.

3 Réglez-vous sur la station mémorisée A5 avec A/B/C/D/E et PRESET/TUNING ↔.
A5 et le témoin MEMORY clignoteront sur l'afficheur du CinemaStation.

4 Appuyez sur PRESET/BAND.
EDIT E1-A5 apparaîtra sur l'afficheur du CinemaStation et les stations mémorisées permuteront.

Recevoir des stations RDS (Modèles pour l'Europe et le Royaume-Uni uniquement)

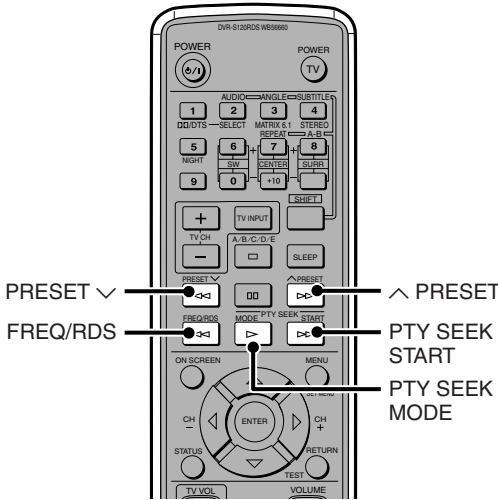

Modèles pour l'Europe et le Royaume-Uni

RDS (Radio data system) est un système de transmission pour les stations FM utilisé dans de nombreux pays.

Les transmissions RDS contiennent différents types d'information, comme PS (nom de la station), PTY (type de diffusion diffusée), RT (messages écrits) et CT (l'heure). RDS fonctionne grâce à la coopération entre les stations.

FREQ/RDS

Appuyez sur cette touche à réception d'une station RDS pour commuter entre l'affichage de la fréquence et du mode RDS. L'affichage du mode RDS peut comprendre PS, PTY, RT et CT, selon les informations fournies par la station.

PTY SEEK MODE

Appuyez sur cette touche pour régler le type de programme à chercher.

PTY SEEK START

Une fois le type de programme sélectionné grâce à la touche PTY SEEK MODE, appuyez sur cette touche pour commencer la recherche.

Modes RDS

RDS prend en charge quatre types d'information : PS, PTY, RT et CT.

PS (Nom de la station)

Indique le nom de la station RDS captée.

PTY (Type d'émissions diffusées)

Divise les émissions RDS en 15 genres présentés à droite.

RT (Messages écrits)

Donne des informations sur l'émission diffusée par la station RDS (comme le titre de la chanson, le nom de l'artiste) avec un maximum de 64 caractères alphanumériques y compris le tréma. Si le message comprend d'autres caractères, ils seront représentés par un souligné.

CT (Heure)

Indique l'heure actuelle mise à jour à chaque minute. Si le flux de données est interrompu, CT WAIT s'affichera.

PTY (Type d'émissions diffusées)

NEWS	Bulletins d'information
AFFAIRS	Emissions à thème
INFO	Informations générales
SPORT	Sports
EDUCATE	Education
DRAMA	Pièces radiophoniques
CULTURE	Culture
SCIENCE	Science
VARIED	Variétés
POP M	Pop
ROCK M	Rock
M.O.R. M	Musique légère (easy-listening)
LIGHT M	Musique classique d'abord aisé
CLASSICS	Grands classiques
OTHER M	Autres genres musicaux

Modifier le mode RDS

Quatre modes d'affichage RDS sont disponibles. Lorsqu'une station RDS est captée, les témoins des modes PS, PTY, RT ou CT correspondant aux services offerts s'allumeront dans l'afficheur du CinemaStation. Appuyez plusieurs fois sur **FREQ/RDS** pour commuter entre les modes autorisés par la station RDS syntonisée.

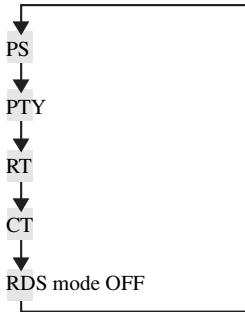

Remarque

- Lorsqu'une station RDS est captée, n'appuyez pas sur **FREQ/RDS** tant que l'un des témoins RDS ne s'est pas allumé sur l'afficheur du CinemaStation. Si vous appuyez sur **FREQ/RDS** avant que les voyants de mode s'allument, il est possible que la CinemaStation ne puisse pas changer de mode.
- Les informations RDS non fournies par la station ne peuvent pas être sélectionnées.
- Si la transmission du signal de la station RDS est trop faible, il se peut que CinemaStation ne puisse pas utiliser pleinement le service. Les messages écrits, mobilisant plus particulièrement la bande passante, risquent de ne pas être disponibles même si les autres modes sont sélectionnables.
- Les informations RDS peuvent ne pas être transmises dans des conditions médiocres. Dans ce cas, appuyez sur **AUTO/MAN'L** pour mettre la CinemaStation en mode de syntonisation manuelle. Ceci fait repasser en réception mono et peut permettre de faire réapparaitre les informations RDS lorsque vous passez en mode affichage RDS.
- Si des brouillages extérieurs perturbent la réception d'une station RDS, il se peut que les informations RDS disparaissent brusquement et que «...WAIT» apparaisse sur l'afficheur du CinemaStation.

A propos de PTY SEEK

Si vous sélectionnez un type d'émission, CinemaStation cherchera automatiquement parmi toutes les stations mémorisées actuellement captées pour ce type d'émission.

1

Appuyez sur PTY SEEK MODE pour mettre la CinemaStation dans le mode PTY SEEK.

Le type d'émission de la station captée ou NEWS clignotera sur l'afficheur du CinemaStation.

2

Appuyez sur PRESET \wedge/\vee pour sélectionner le type d'émission désiré.

Votre sélection apparaîtra sur l'afficheur du CinemaStation.

3

Appuyez sur PTY SEEK START pour lancer la recherche dans toutes les stations RDS mémorisées.

Le type d'émission sélectionné clignote et le témoin PTY HOLD s'allume tandis que la recherche est en cours. Si une station qui correspond au type d'émission sélectionné est trouvée, CinemaStation se réglera dessus. Si la station n'est pas celle que vous vouliez, appuyez sur **PTY SEEK START** à nouveau pour continuer la recherche dans d'autres stations diffusant le type d'émission que vous avez sélectionné.

Pour annuler les étapes 1 ou 2

Appuyez deux fois sur **PTY SEEK MODE**.

Raccorder un équipement vidéo

Reliez un magnéscope à la CinemaStation pour lire ou copier des de cassettes vidéos. Vous pouvez également raccorder une console de jeu ou un caméscope.

Raccorder une console de jeu ou un magnéscope

S'il vous plaît...

- Lisez toujours le mode d'emploi de l'appareil que vous voulez raccorder.

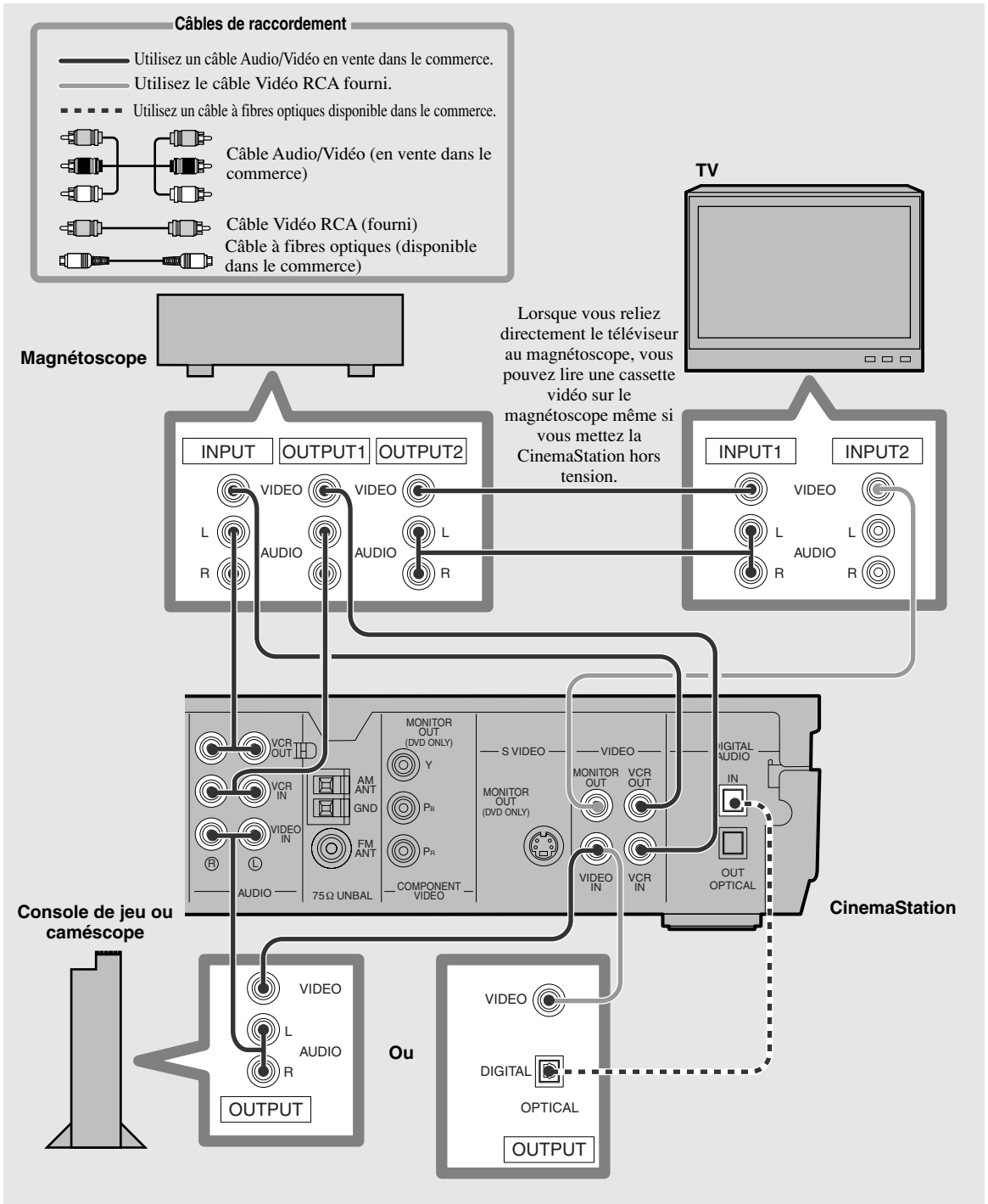

Précautions à prendre avec les prises audio

- Vous ne pouvez pas utiliser en même temps à la fois les prises IN et OUT lorsque les noms des prises sont les mêmes. Par exemple, le signal en entrée provenant de la prise VCR IN ne sort pas de la prise VCR OUT.
- Les circuits de signal analogique et numérique du CinemaStation sont indépendants les uns des autres, de sorte que les signaux analogique en entrée ne peuvent ressortir que des prises de sortie analogique et les signaux numériques en entrée ne peuvent ressortir que des prises de sortie numérique.

Précautions à prendre lors de l'enregistrement et de la lecture vidéo

- Faites un enregistrement de test avant d'enregistrer.
- N'appuyez pas sur ON SCREEN pendant l'enregistrement d'un DVD vidéo. Si vous appuyez sur ON SCREEN, le menu On Screen s'affiche, et la vidéo et le menu On Screen seront tous deux enregistrés.
- Il n'est pas possible d'enregistrer les effets DSP.
- Lorsque vous mettez hors tension le magnétoscope raccordé, le son lu peut se trouver déformé et le volume réduit. Le cas échéant, mettez le magnétoscope sous tension.
- Même si vous réglez le volume audio ou que vous modifiez le programme DSP pendant un enregistrement vidéo, ceci n'a aucun effet sur le son enregistré.
- Les enregistrements vidéo que vous faites ne peuvent être utilisés pour un usage autre que privé sans l'accord explicite du détenteur des droits d'auteur.
- Vous ne pouvez pas enregistrer à partir d'un disque DVD protégé contre la copie.

Raccorder une console de jeu à l'entrée numérique

Si votre console de jeu comprend une prise de sortie numérique (optique), elle peut être raccordée à la prise OPTICAL IN du CinemaStation.

Voir page 50, «**Raccorder un équipement audio**» pour savoir comment raccorder une prise optique.

Une sortie vidéo non numérique se branche sur la prise VIDEO IN du CinemaStation.

Reliez le téléviseur à une entrée audio

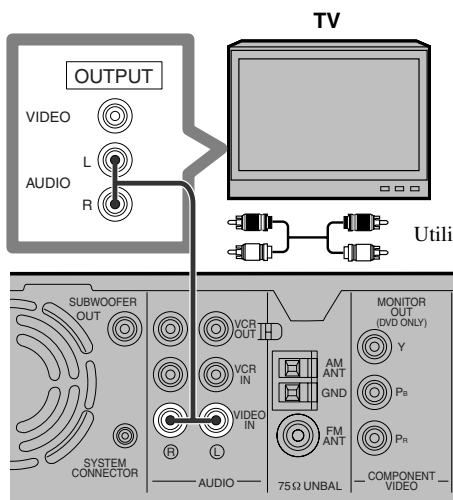

Utilisez un câble audio disponible dans le commerce.

CinemaStation

Profitez du son de la télévision avec la CinemaStation en reliant la prise de sortie audio TV à une prise AUDIO IN.

Appuyez sur VIDEO, sur la télécommande, pour appliquer à l'entrée les sons du téléviseur.

Utilisation d'un magnétoscope

Veillez à lire le mode d'emploi de votre magnétoscope.

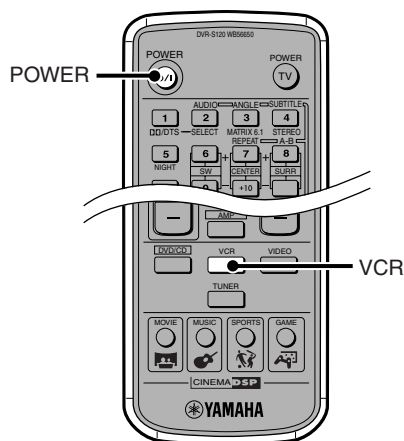

Conseil

- La télécommande peut aussi piloter un téléviseur ou un magnétoscope raccordé au CinemaStation. Toutefois, il faut d'abord saisir le code fabricant de l'appareil dans la mémoire de la télécommande. Voir page 83, **Mémorisation du code fabricant dans le boîtier de télécommande.**

- 1 Allumez le téléviseur.**
- 2 Allumez le magnétoscope.**
- 3 Modifiez l'entrée du téléviseur.**
Par exemple, passez à vidéo 1 si CinemaStation est raccordé à l'entrée vidéo 1 sur le téléviseur.
- 4 Appuyez sur POWER pour allumer CinemaStation.**
- 5 Appuyez sur VCR.**
Le CinemaStation peut maintenant fournir en sortie le signal du magnétoscope.
- 6 Faites fonctionner votre magnétoscope.**

Utilisation d'un jeu vidéo ou utilisation d'une caméra vidéo

Veillez à lire les modes d'emploi respectifs de la console de jeu et du caméscope.

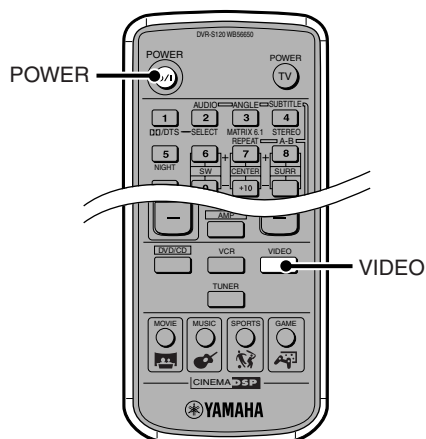

- 1 Allumez le téléviseur**
- 2 Allumez la console de jeu ou le caméscope.**
- 3 Modifiez l'entrée du téléviseur.**
Par exemple, passez à vidéo 1 si CinemaStation est raccordé à l'entrée vidéo 1 sur le téléviseur.
- 4 Appuyez sur POWER pour allumer CinemaStation.**
- 5 Appuyez sur VIDEO.**
La CinemaStation peut maintenant fournir en sortie des signaux vidéo (console de jeux ou caméra vidéo).
- 6 Démarrez votre console de jeu ou votre caméscope.**

Copier d'un caméscope sur un magnétoscope

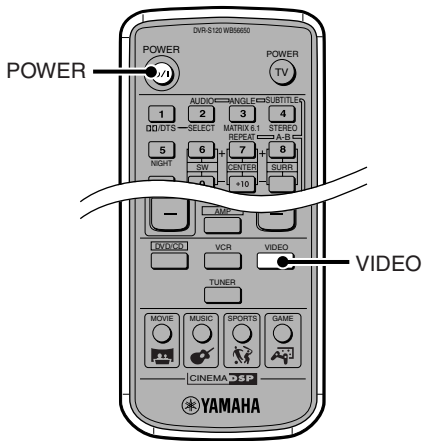

Veillez à lire les modes d'emploi respectifs du caméscope et du magnétoscope.

- 1 Allumez le téléviseur**
- 2 Allumez le caméscope et le magnétoscope.**
- 3 Modifiez l'entrée du téléviseur.**
Par exemple, passez à vidéo 1 si CinemaStation est raccordé à l'entrée vidéo 1 sur le téléviseur.
- 4 Appuyez sur POWER pour allumer CinemaStation.**
- 5 Appuyez sur VIDEO.**
CinemaStation peut maintenant recevoir le signal vidéo (caméscope).
- 6 Préparez-vous à enregistrer avec le magnétoscope.**
Par exemple, sélectionnez sur le magnétoscope l'entrée externe à laquelle est reliée CinemaStation.
- 7 Commencez la lecture sur la caméra vidéo, commencez ensuite l'enregistrement avec le magnétoscope.**

Connexion avec câble Péritel (Modèles pour l'Europe et le Royaume-Uni uniquement)

Ne raccordez pas CinemaStation à un moniteur via un magnétoscope. La technologie de protection des droits d'auteur incorporé dans CinemaStation peut interdire la lecture de la vidéo.

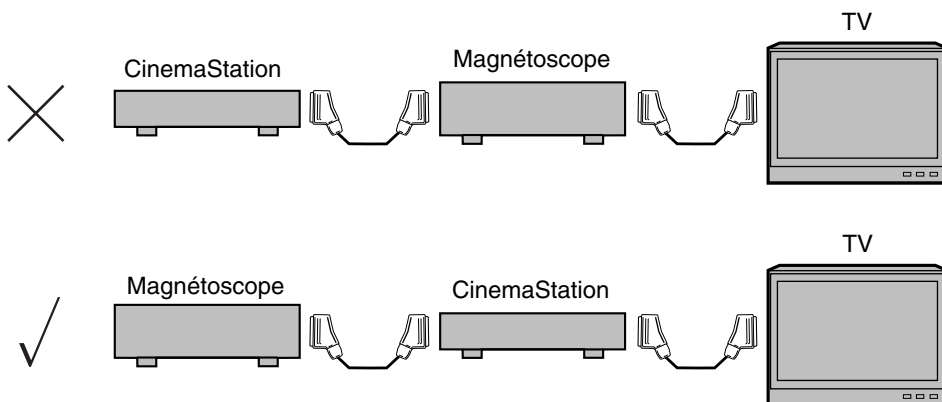

Remarque

- Si vous lisez une source vidéo qui utilisent des signaux brouillés ou encodés pour empêcher sa copie, l'image pourra être perturbée à cause de ces signaux.

Raccorder un équipement audio

Vous pouvez relier un graveur de CD ou un graveur de MD à la CinemaStation pour enregistrer le son lu sur la CinemaStation.

Raccorder un graveur de CD ou un enregistreur MD

S'il vous plaît...

- Pour connecter des appareils, veuillez lire le manuel utilisateur de l'appareil que vous désirez relier.

Câbles de raccordement

Utilisez un câble à fibres optiques disponible dans le commerce.



Câble à fibres optiques
(disponible dans le commerce)

Graveur de CD ou enregistreur MD

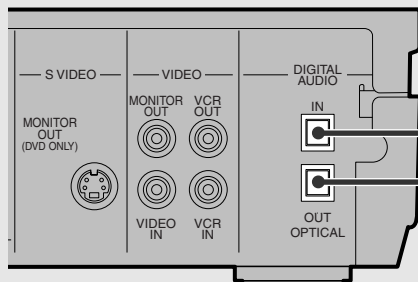
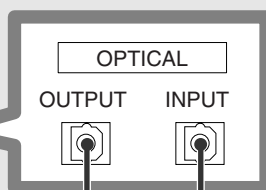
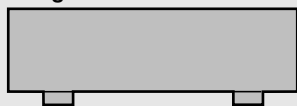

CinemaStation

Capuchons anti-poussière

Lors du raccordement d'un câble à fibre optique, commencez par retirer le capuchon anti-poussière fixé à la prise OPTICAL. Rangez le couvercle en lieu sûr et remettez-le lorsque la prise n'est pas utilisée pour lui éviter de prendre la poussière.

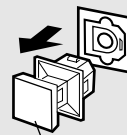

Capuchon anti-poussière

Précautions à prendre avec les prises audio numériques

- Les prises numériques sont compatibles avec les signaux PCM, Dolby Digital et DTS.
- La prise OPTICAL IN est compatible avec un signal numérique dont la fréquence d'échantillonnage ne dépasse pas 96 kHz.
- Vous pouvez utiliser «* Input Assign» dans SET MENU pour assigner la touche VIDEO ou la touche VCR à la prise OPTICAL IN. Le réglage par défaut est VIDEO.

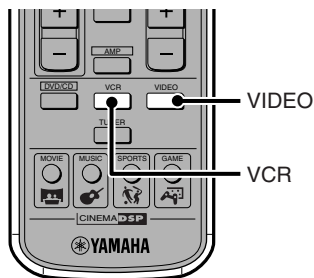

Mettez sur VIDEO (réglage par défaut)

Appuyez sur VIDEO sur la télécommande pour entrer un signal provenant d'un graveur de CD ou d'un graveur de MD.

Conseil

- Lorsque la prise OPTICAL IN est assignée comme VIDEO et divers appareils sont raccordés aux prises VIDEO IN, la prise OPTICAL IN aura priorité si le mode d'entrée est réglé sur AUTO.

Mettez sur VCR

Appuyez sur VCR sur la télécommande pour entrer un signal provenant d'un graveur de CD ou d'un graveur de MD.

Conseil

- Lorsque la prise OPTICAL IN est assignée comme VCR et divers appareils sont raccordés aux prises VCR IN, la prise OPTICAL IN aura priorité si le mode d'entrée est réglé sur AUTO.

Pour en savoir plus sur les prises OPTICAL IN voir page 88, «**Utilisation du SET MENU**». Pour en savoir plus sur les modes d'entrée voir page 77, «**Changer de mode d'entrée**».

- Les circuits de signal analogique et numérique du CinemaStation sont indépendants les uns des autres, de sorte que les signaux analogique en entrée ne peuvent être émis que des prises de sortie analogique et les signaux d'entrée numérique ne peuvent être émis que des prises de sortie numérique.
- Le design de la prise numérique optique du CinemaStation est basé sur les normes EIA. Si vous utilisez un câble à fibre optique qui ne répond pas aux normes EIA, il se peut qu'il ne fonctionne pas correctement.

Précautions à prendre lors de l'enregistrement et de la lecture audio

- Faites un enregistrement de test avant d'enregistrer.
- Il n'est pas possible d'enregistrer les effets DSP.
- Lorsque vous arrêtez le graveur de CD ou le graveur de MD relié, le son lu peut se trouver déformé et le volume réduit. Dans ce cas, mettez le graveur CD ou l'enregistreur MD sous tension.
- Même si vous réglez le volume audio ou que vous modifiez le programme DSP pendant un enregistrement vidéo, ceci n'a aucun effet sur le son enregistré. Toutefois, dans le mode DVD/CD, la sortie audio pour l'enregistrement peut être coupée si l'une quelconque des opérations ci-dessous est effectuée. Ne faites rien de ce qui est indiqué ci-dessous pendant l'enregistrement.
 - Sortie d'une tonalité de test.
 - Modification d'un programme DSP
 - Connexion/déconnexion du casque
- La CinemaStation peut pas fournir en sortie un signal de la prise DIGITAL IN à la prise DIGITAL OUT. Le signal d'entrée provenant de la prise DIGITAL IN ne peut pas être fourni en sortie par les prises de sortie analogiques et le signal d'entrée provenant des prises d'entrée analogiques ne peut pas être fourni en sortie par les prises DIGITAL OUT.
- Les enregistrements audio que vous faites ne peuvent être utilisés pour un usage autre que privé sans l'accord explicite du détenteur des droits d'auteur.

Lecture/enregistrement différé

Associé à une minuterie audio en vente dans le commerce, vous pourrez effectuer une lecture différée et un enregistrement différés.

Les opérations à effectuer dépendant de l'appareil et de la minuterie utilisés, veillez à lire le mode d'emploi approprié.

Enregistrer le son du CinemaStation

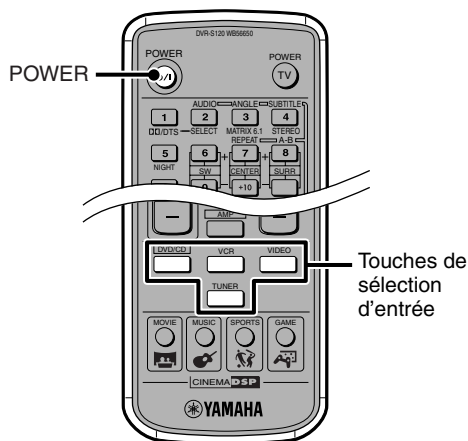

- 1 Mettez en marche le graveur CD ou l'enregistreur MD et préparez-vous à l'enregistrement.**
- 2 Appuyez sur POWER pour allumer CinemaStation.**
- 3 Modifiez l'entrée du CinemaStation sur la source désirée et lancez la lecture.**
Ex. Pour lire un CD: commencez par appuyer sur DVD/CD puis lancez la lecture du CD.
- 4 Démarrez l'enregistrement avec le graveur CD ou l'enregistreur MD.**

Conseil

- Lors de l'utilisation de la lecture/enregistrement différé, même si CinemaStation est en veille, le contenu de la mémoire (source d'entrée, fréquence AM/FM) est préservé et utilisé.

Remarque

- Même si vous utilisez un logiciel DTS pour enregistrer numériquement un signal DTS, seul du bruit sera enregistré.
- Si vous souhaitez effectuer un enregistrement programmé sans entendre le son, mettez le volume au minimum avant de commencer l'enregistrement programmé.

Placer les enceintes (NX-P120)

Pour obtenir le meilleur des effets de champ sonore, il vous faut placer les enceintes aux meilleurs emplacements. Pour éviter une acoustique médiocre notamment des vrombissements, assurez-vous que les enceintes sont stables. Lisez également page 7, **Préparer les enceintes**.

Placer l'enceinte centrale

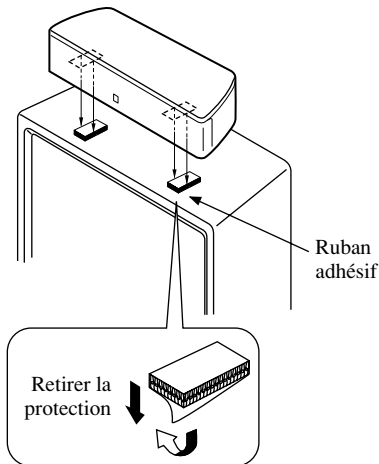

Assurez-vous que le dessus du téléviseur est bien plan. Si le dessus du téléviseur n'est pas plat, mettez l'enceinte centrale dans le meuble du téléviseur ou directement au sol. Dans tous les cas, assurez-vous que l'enceinte est placée sur une surface plane.

Si vous la posez sur le téléviseur, utilisez le ruban adhésif fourni (deux morceaux), comme illustré sur le dessin à gauche, entre le bas de l'enceinte centrale et le haut du téléviseur pour la maintenir en place.

Remarque

- Ne la placez pas sur un téléviseur dont la face supérieure est plus étroite que la surface inférieure de l'enceinte. Vous pouvez vous blesser si l'enceinte tombe.
- Ne la placez pas sur un téléviseur si sa surface inférieure est inclinée. Vous pouvez vous blesser si l'enceinte tombe.
- Après avoir retiré la protection du ruban adhésif, ne touchez pas la surface adhésive sous peine de réduire son pouvoir adhésif, et de provoquer ultérieurement la chute de l'enceinte.
- Avant de poser le patin sur le téléviseur, essuyez-le. Si la surface est sale ou mouillée, le pouvoir adhésif sera réduit, ce qui pourra provoquer ultérieurement la chute de l'enceinte.

Placer le Subwoofer

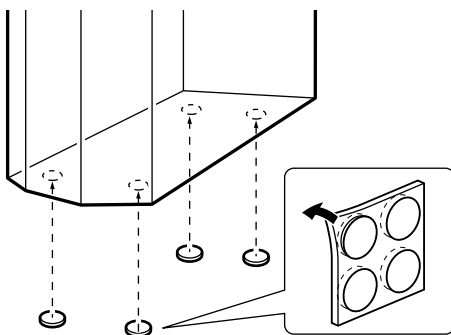

Placez le Subwoofer sur une surface plane et solide.

Utilisez les patins anti-dérapant sous le Subwoofer aux quatre coins comme indiqué sur la schéma afin d'empêcher le Subwoofer de glisser lorsqu'il vibre. De plus, en augmentant la stabilité, cela évitera que le son se dégrade.

Placer les enceintes avant et Surround

Vous pouvez placer les enceintes avant et les enceintes Surround par terre ou sur une étagère, ou encore les fixer au mur. Vous pouvez aussi les poser sur un support d'enceinte disponible dans le commerce.

Si vous les placez par terre ou sur une étagère

Comme illustré sur le dessin, fixez les patins anti-dérapant sous les enceintes avant et Surround aux quatre coins. Ceci stabilise les enceintes en les empêchant de glisser.

*Placez-les sur une surface stable et plane.

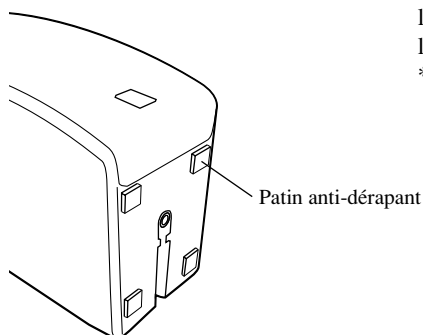

En cas de montage mural

Fixez-les au mur par les deux orifices au dos des enceintes avant et Surround.

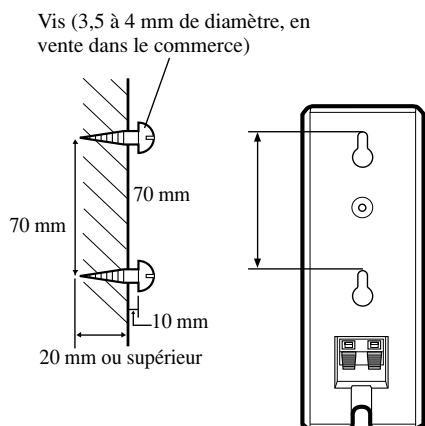

1 Serrez 2 vis (3,5 à 4 mm de diamètre, en vente dans le commerce) aux endroits où vous voulez accrocher les enceintes avant ou Surround.

2 Accrochez les enceintes aux vis en utilisant le perçage pratiqué sur la face arrière de chaque enceinte.

Remarque

- Assurez-vous que la vis à tôle pénètre dans la partie étroite de l'orifice et que l'enceinte est bien maintenue en place.

Remarque

- Une enceinte pèse environ 1,1 kg. Assurez-vous que vous serrez les vis uniquement dans un mur ou un pilier plein. Ne fixez pas l'enceinte sur un mur de plâtre, du contre-plaqué décoratif ou tout autre matériel susceptible de se dégrader facilement. Si les vis sortent et qu'une enceinte chute, quelqu'un pourrait être blessé.
 - Ne fixez pas les enceintes avec des clous ou du scotch double-face. Les vibrations générées pendant leur utilisation pourraient faire se desserrer les clous, décoller le scotch et faire tomber les enceintes et blesser quelqu'un.
 - Le CinemaStation peut tomber si vos pieds ou vos mains se prennent dans le câble des enceintes. Veillez à ce que les câbles soient bien en place.
 - Une fois tout fixé, vérifiez la sécurité globale de votre installation.
- YAMAHA ne pourra être tenu responsable des accidents provoqués par un équipement improprement placé ou une méthode de montage défectueuse.

En cas de fixation à un support ou un socle d'enceinte

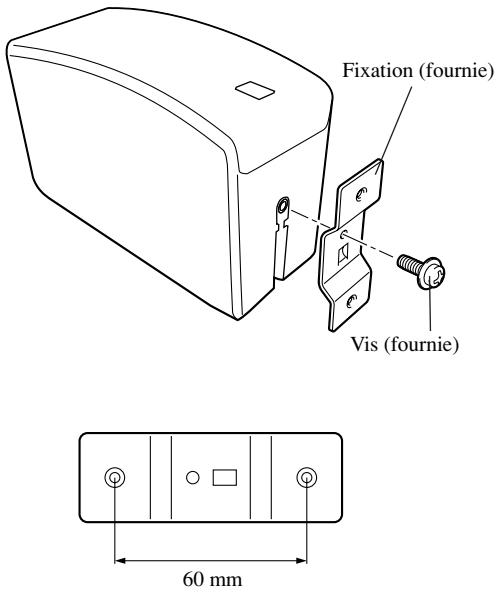

1 Utilisez la vis pour attacher la fixation au bas de l'enceinte.

La partie saillante du support entre dans la rainure à la base de l'enceinte.

2 Utilisez les orifices du support (60 mm d'espacement) pour serrer sur le support d'enceinte ou le socle d'enceinte.

Préparez les vis (4 mm de diamètre), rondelles élastiques et rondelles.

Conseil

- Lors de la fixation à un support et un socle d'enceinte, veuillez lire soigneusement les manuels utilisateur respectifs.
- Lors de la fixation aux socles d'enceintes optionnels SPS-80, il est inutile que vous fixiez les supports de montage fournis.

Socle d'enceinte Yamaha SPS-80 (en option)

Avec les socles d'enceinte SPS-80, vous pouvez placer les enceintes avant et les enceintes au-dessus du sol. (2 socles/kit)

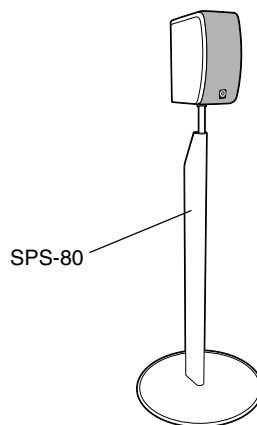

* Les socles SPS-80 ne sont pas disponibles dans tous les pays.

Utiliser des enceintes ou câbles en vente dans le commerce

Vous pouvez utiliser des enceintes du commerce au lieu de l'enceinte centrale, des enceintes avant, des enceintes surround ou du Subwoofer qui sont fournis. Vous pouvez aussi utiliser des câbles d'enceinte vendus dans le commerce au lieu des câbles fournis.

Remarque

- Utilisez une enceinte d'au moins 6 ohms d'impédance. Si une enceinte de moins de 6 ohms d'impédance est utilisée, le circuit de protection risque de disjoncter ou l'enceinte de mal fonctionner.
- Utilisez des enceintes magnétiquement blindées. Si ces enceintes créent toujours des interférences avec le moniteur, éloignez-les du moniteur.
- Assurez-vous que le câble d'enceinte utilisé a la même épaisseur que le câble fourni.

Conseil

- Si possible, utilisez des enceintes du même fabricant et de même qualité. Si la qualité de chaque enceinte diffère, la voix d'une personne en mouvement risque de ne pas être naturelle.

Changer les câbles d'enceinte

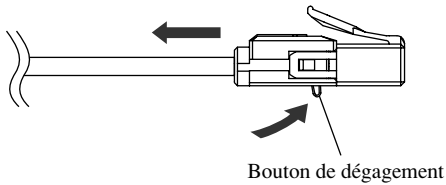

- 1** Soulevez le bouton de dégagement et retirez le câble d'enceinte fourni du connecteur.

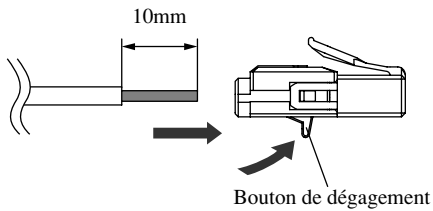

- 2** Dénudez environ 10 mm de la gaine au bout du câble en vente dans le commerce et torsadez l'âme du câble fermement.
Ne pas torsader fermement risque de provoquer un court circuit.

- 3** Continuez à soulever le bouton de dégagement et introduisez l'âme du câble du câble en vente dans le commerce.
Faites coïncider la polarité du câble d'enceinte (+/-) avec celle (+/-) de l'indicateur du connecteur.

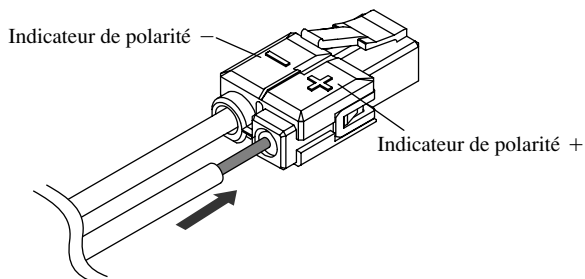

- 4** Enlevez votre doigt du bouton de dégagement pour serrer le câble.

Ajuster le niveau sonore des enceintes

Les réglages par défaut des enceintes conviennent dans la plupart des cas. Toutefois, selon les caractéristiques de la pièce ou l'emplacement de la position d'écoute, il se peut que vous deviez régler le volume des enceintes, en particulier si vous modifiez l'emplacement des enceintes ou du mobilier que contient la pièce.

Ce réglage est important car il tire le maximum d'effets du programme DSP et restitue fidèlement les personnalités acoustiques du Dolby Pro Logic, Dolby Pro Logic II, Dolby Digital et DTS.

Même après avoir utilisé le signal sonore d'essai, vous aurez peut-être encore envie d'ajuster le niveau sonore des enceintes pour certaines sources. Dans ce cas, voir page 60, «**Ajuster le niveau sonore des enceintes pendant la lecture**».

Remarque

- Il n'est pas possible de régler le niveau sonore si le casque est branché. Pour ce faire, débranchez le casque.

Equilibrer l'enceinte avec un signal d'essai

Réglez le volume de sorte qu'il soit le même à partir de chaque enceinte de votre position d'écoute.

Remarque

- Pour régler le son, utilisez la télécommande de votre position d'écoute.

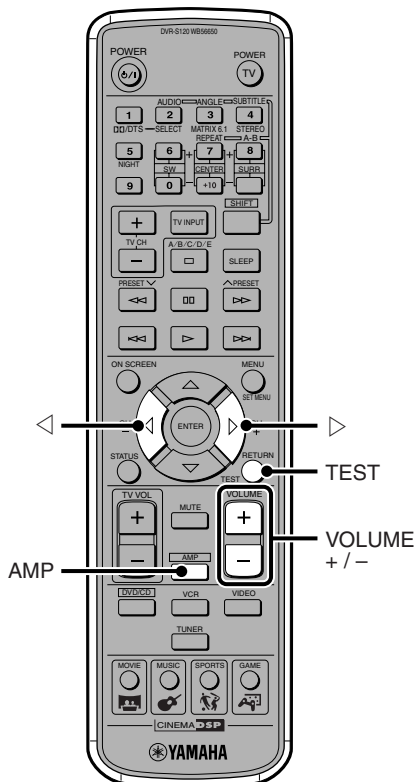

1 Appuyez sur AMP.

2 Appuyez sur TEST.

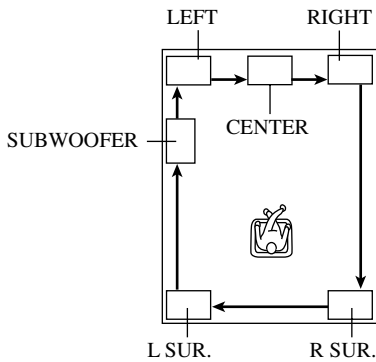

3 Ajustez le son global avec VOLUME +/- de sorte que le signal sonore d'essai soit audible.

Le dessin à gauche montre l'ordre du signal d'essai: LEFT (Enceinte avant G) → CENTER (Enceinte centrale) → RIGHT (Enceinte avant D) → R SUR. (Enceinte Surround D) → L SUR. (Enceinte Surround G) → SUBWOOFER (Subwoofer). Chaque enceinte émet un son pendant environ 2 secondes. L'enceinte émettant actuellement le signal d'essai apparaît dans l'afficheur du CinemaStation.

4 Pendant que le signal d'essai est émis de l'enceinte que vous voulez régler, appuyez sur ◀ ou ▶ et accordez-la au même niveau sonore que les enceintes avant.

Seule l'enceinte en cours de réglage produit un signal d'essai.

▶ Remarque

- En mode signal d'essai, vous ne pouvez pas ajuster le niveau sonore des enceintes avant, qui sont la norme. Si vous avez besoin de régler le niveau du volume des enceintes avant, appuyez sur VOLUME +/-.

5 Une fois le réglage terminé, appuyez sur TEST. Le signal d'essai s'arrête.

👉 Conseil

- Si vous augmentez le volume des enceintes centrales et Surround G/D à + 10 dB et que leur niveau est toujours inférieur à celui des enceintes avant, réglez «* F. Level» dans le SET MENU à -10 dB et abaissez le niveau de sortie des enceintes avant d'environ 1/3. Si vous modifiez le niveau de sortie des enceintes avant, réajustez celui des enceintes centrales et Surround G/D.

▶ Remarque

- Si «* CENTER» dans SET MENU est sur «NON», le signal de l'enceinte centrale est diffusé vers les enceintes avant G/D au même niveau sonore et même sortie. Dans ce cas, vous ne pouvez pas ajuster le niveau de sortie audio de l'enceinte centrale.
- Si «* SUR.» dans SET MENU est sur «NON», vous ne pouvez pas ajuster le niveau sonore des enceintes Surround G/D. Le signal d'essai saute les enceintes Surround G/D et continue son cycle.
- Si «* BASS» dans SET MENU est sur «FRONT», le signal d'essai saute le Subwoofer et continue son cycle.
- Le signal d'essai pour le Subwoofer est différent des autres, mais ce n'est pas un défaut.

Ajuster le niveau sonore des enceintes pendant la lecture

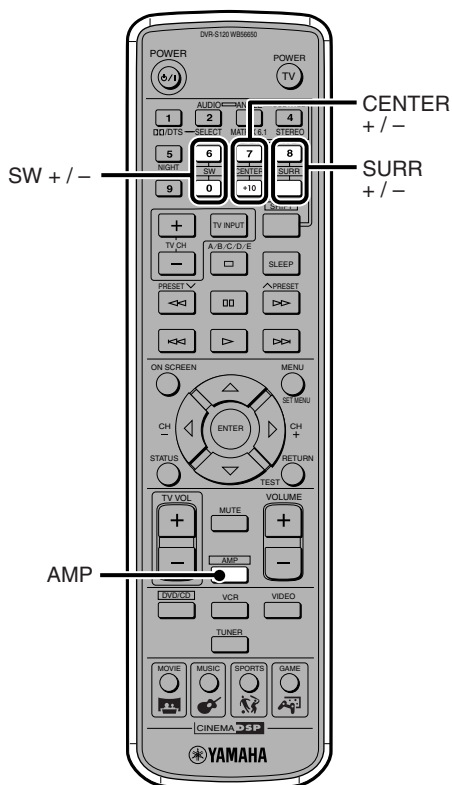

Réglez le niveau du volume du Subwoofer, des enceintes centrale et Surround gauche/droite, si vous ressentez un déséquilibre des enceintes pendant la lecture audio.

Conseil

- Les volumes des autres enceintes peuvent aussi être ajustés.

1 Appuyez sur AMP pendant la lecture.

2 Ajustez le niveau sonore des enceintes. Pour régler le volume du Subwoofer, appuyez sur SW +/-. Pour régler le volume de l'enceinte centrale, appuyez sur CENTER +/-. Pour régler le volume des enceintes Surround, appuyez sur SURR +/-.

Conseil

- La gamme d'ajustement du niveau sonore est de +10 dB à -10 dB.
- Vous ne pouvez pas ajuster les enceintes Surround gauche et droite séparément. Le même niveau d'ajustement sera appliqué aux deux.
Si le niveau choisi pendant le test sonore était différent pour la gauche et la droite et qu'une enceinte a été réglée à un maximum de +10 dB ou à un minimum de -10 dB, ce niveau ne pourrait être ultérieurement augmenté dans le premier cas, ou réduit dans le second.
- Nous vous conseillons de régler d'abord la balance des enceintes avec une tonalité de test. Voir page 58, «**Equilibrer l'enceinte avec un signal d'essai**».
- Si vous modifiez le niveau du volume des enceintes à l'aide des touches SW, CENTER ou SURR, les niveaux que vous réglez avec la tonalité de test varient également.

Remarque

- En fonction des vos réglages dans SET MENU, l'ajustement du niveau sonore peut ne pas être disponible pour une enceinte.
 - Si «* CENTER» est sur «NON», vous ne pouvez pas ajuster l'enceinte centrale.
 - Si «* SUR.» est sur «NON», vous ne pouvez pas ajuster les enceintes Surround.
 - Si «* BASS» est sur «FRONT», vous ne pouvez pas ajuster le Subwoofer.

Ajuster le volume des enceintes pour le programme DSP 5ch Stereo

Vous pouvez ajuster le volume des enceintes pour le programme DSP 5ch Stereo

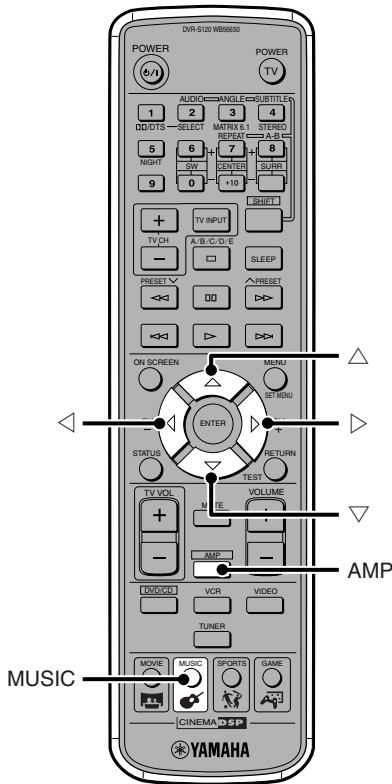

- 1 Appuyez sur **AMP** pendant la lecture.
- 2 Appuyez de façon répétée sur **MUSIC** et sélectionnez «5ch Stereo».
- 3 Appuyez de façon répétée sur **▽** ou **△** et sélectionnez l'enceinte que vous voulez ajuster. L'ordre de changement est CT LEV → RL LEV → RR LEV → CT LEV...
Pour ajuster le volume de l'enceinte centrale, sélectionnez CT LEV.
Pour ajuster le volume de l'enceinte Surround G, sélectionnez RL LEV.
Pour ajuster le volume de l'enceinte Surround D, sélectionnez RR LEV.
- 4 Appuyez sur **◀** ou **▶** et ajustez le niveau sonore de l'enceinte.
 Lors d'un réglage à 50%, le volume des enceintes est divisé par deux, et lors d'un réglage à 0%, vous n'entendez aucun son des enceintes.

Conseil

- Vous pouvez régler le niveau du volume des enceintes de 0 à 100%. Le réglage par défaut est de 100%, ce qui est la valeur maximale.

Remarque

- Les niveaux de volume réglés avec la tonalité de test ou les touches CENTER ou SURR en mode stéréo 5 canaux sont remplacés par le réglage à l'aide de «CT LEV», «RL LEV» ou «RR LEV». Le volume réel que vous entendez est le volume indiqué sur l'afficheur de la CinemaStation multiplié par le pourcentage que vous avez déterminé pour le niveau de volume.
- Si «* CENTER» est sur «NON», vous ne pouvez pas ajuster l'enceinte centrale. Si «* SUR.» est sur «NON», vous ne pouvez pas ajuster les enceintes Surround.

Régler la taille et l'activité des enceintes

Pour tirer le meilleur parti des effets de champ sonore, vous devez utiliser toutes les 6 enceintes fournies (avant, centrale, Surround et Subwoofer). Mais en fonction de vos objectifs d'écoute vous pouvez éteindre des enceintes données.

Lorsque vous utilisez une quelconque enceinte autre que le YAMAHA Speaker Set NX-P120, vous devez spécifier la taille de l'enceinte.

Vous pouvez spécifier ces réglages dans le mode Enceinte.

Régler le mode enceinte

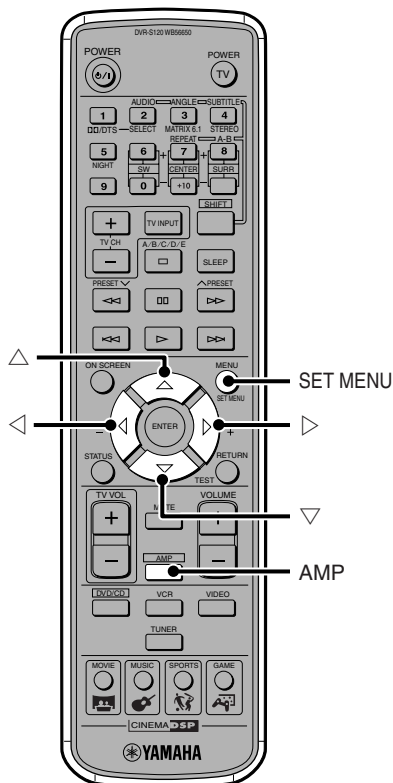

Spécifiez l'enceinte qui n'aura pas de son en réglant «* CENTER», «* SUR.» or «* BASS».

Lors de l'utilisation d'autres enceintes que celles fournies, veuillez à régler la taille des enceintes, et en fonction de vos objectifs d'écoute, réglez le niveau sonore de l'enceinte avant.

- 1 Appuyez sur AMP.
- 2 Appuyez sur SET MENU.
«* Speaker Set» s'affiche.
- 3 Appuyez sur \blacktriangleright .
- 4 Appuyez de façon répétée sur \blacktriangle ou \blacktriangledown pour sélectionner la rubrique que vous voulez régler.
- 5 Appuyez sur \blacktriangleleft ou \blacktriangleright et modifiez le réglage.
- 6 Répétez les étapes 4 et 5 pour régler la rubrique nécessaire.
- 7 En quittant le SET MENU, appuyez sur SET MENU.
Une pression sur une des touches de programme DSP permet aussi de quitter SET MENU.

Conseil

- Même si «* FRONT» est sur «SMALL», lorsque «* BASS» est sur «FRONT», les sons graves en dessous de 90 Hz du signal du canal avant G/D seront émis des enceintes avant.
- Si vous sélectionnez un effet de champ sonore lorsque «* SUR.» est réglé à «NON», la CinemaStation entre dans le mode Virtual Cinema DSP.
- Les réglages effectués en Mode Enceinte ne sont pas perceptibles si le casque est branché.

Remarque

- Lorsqu'un signal numérique dont la fréquence d'échantillonnage est 48 kHz est reçu, certains réglages peuvent ne pas être reflétés dans le son reproduit.

*** CENTER**

Détermine si l'enceinte centrale est présente ou non et détermine la taille de l'enceinte centrale.

Rubrique de sélection: LRG (grand), SML (petit),
NON (aucun)

Réglage par défaut: SML

LRG: Sélectionnez ce réglage si vous utilisez une grande enceinte centrale. Toute la bande de fréquence du signal du canal central est émise telle quelle par l'enceinte centrale.

SML: Sélectionnez ce réglage si vous utilisez une petite enceinte centrale. Un signal du canal central avec un son grave de 90 Hz ou en dessous est émis de l'enceinte réglé sur * BASS.

NON: Sélectionnez ce réglage si vous n'utilisez pas d'enceinte centrale. Le signal du canal central est renvoyé au même niveau sonore sur les enceintes avant G/D.

*** FRONT**

Règle la taille des enceintes avant.

Rubriques de sélection: LARGE, SMALL

Réglage par défaut: SMALL

LARGE: Sélectionnez ce réglage si vous utilisez de grandes enceintes avant. Toute la bande fréquence du signal du canal avant G/D est émise telle quelle sur les enceintes avant gauche et droite.

SMALL: Sélectionnez ce réglage si vous utilisez de petites enceintes avant. Un signal du canal central G/D avec un son grave de 90 Hz ou en dessous est émis de l'enceinte choisie pour l'option * BASS.

*** SUR.**

Détermine si les enceintes Surround G/D sont présentes ou non et détermine la taille des enceintes Surround G/D.

Rubriques de sélection: LRG (grand), SML (petit),
NON (aucun)

Réglage par défaut: SML

LRG: Sélectionnez ce réglage si les enceintes surround gauche et droite sont de grande taille, ou bien si les enceintes surround gauche et droite sont associées à des subwoofers surround reliés aux câbles d'enceinte. Toute la bande fréquence du signal du canal Surround G/D est émise telle quelle sur les enceintes Surround.

SML: Sélectionnez ce réglage si vous utilisez de petites enceintes Surround G/D. Un signal du canal Surround G/D avec un son grave de 90 Hz ou en dessous est émis de l'enceinte choisie pour l'option sur * BASS.

NON: Sélectionnez ce réglage si vous n'utilisez pas d'enceintes Surround G/D. Le signal du canal Surround G/D est distribué de manière égale aux enceintes avant G/D.

*** BASS**

Sélectionne l'enceinte chargée d'émettre les signaux LFE/BASS (son grave). LFE signifie Effet basse fréquence et est utilisé pour émettre des sons de 90 Hz et en dessous lorsque Dolby Digital ou DTS est activé.

Rubriques de sélection: SWFR (Subwoofer), FRONT,
BOTH

Réglage par défaut: SWFR

SWFR: Sélectionnez ce réglage si vous utilisez un Subwoofer. Les signaux LFE et les fréquences très graves (90 Hz et moins) provenant des autres voies sont émises par le subwoofer, en fonction des réglages de * CENTER, * FRONT et * SUR.

FRONT: Sélectionnez ce réglage si vous n'utilisez pas de Subwoofer. Les signaux LFE et les fréquences très graves (90 Hz et moins) provenant des autres voies sont émises par les enceintes avant gauche et droite, en fonction des réglages de * CENTER, * FRONT et * SUR.

BOTH: Sélectionnez cette rubrique pour mixer un spectre sonore grave de 90 Hz et en dessous avec un canal LFE lors de l'utilisation d'un Subwoofer et indépendamment du réglage du mode sonore de l'enceinte avant. Toute la bande fréquence du canal avant G/D est émise à la fois des enceintes avant G/D et du Subwoofer. Le son peut être émis du Subwoofer pendant la lecture 2 canaux ou Dolby Surround.

*** F. Level**

Sélectionne le niveau sonore de l'enceinte avant. Lorsque le niveau sonore de l'enceinte avant est très élevé et n'est pas aligné sur celui des autres enceintes, vous pouvez le diminuer et le rééquilibrer.

Rubriques de sélection: Nrm (Normal), -10 dB

Réglage par défaut: Nrm

Nrm: Généralement ce réglage est sélectionné.

-10 dB: Utilisez ce réglage si le niveau de sortie des enceintes centrale et Surround n'est pas aligné avec celui des enceintes avant. Le niveau de volume des enceintes avant diminue de 10 dB (environ 1/3).

Sélectionner un programme effet DSP

Pour tirer le meilleur parti du CinemaStation, sélectionnez un champ sonore en fonction du nombre d'enceintes que vous voulez utiliser et de l'environnement d'écoute.

Sélectionnez un champ sonore en fonction du nombre d'enceintes que vous voulez entendre émettre du son.

- Pour une installation à 6 enceintes plus une enceinte arrière Surround voir page 64, «Utilisation de Matrix 6.1».
- Pour une installation à 6 enceintes voir page 66, «Utilisation de toutes les enceintes pour la lecture de CD ou de cassette vidéo».
- Pour une installation à 2 enceintes voir page 68, «Utilisation des enceintes avant uniquement pour le programme DSP (Virtual Cinema DSP)».

Sélectionnez un champ sonore en fonction de votre environnement d'écoute

- Pour le casque voir page 69, «Utilisation d'un programme DSP avec le casque (SILENT CINEMA)».
- Pour un plaisir nocturne voir page 70, «Utilisation d'un programme DSP à faible volume (Écoute nocturne)».
- Pour régler un programme DSP correspondant à votre pièce voir page 71, «Modifier le temps de retard d'un programme DSP».

Profitez d'un son décodé direct

- Pour écouter un son Dolby ou DTS tel quel voir page 73, «Reproduction du son d'origine Dolby et DTS».
- Pour écouter un son stéréo tel quel, voir page 74, «Reproduction du son stéréo».

Utilisation de Matrix 6.1

Le son Matrix 6.1 recrée une sensation réaliste des mouvements acoustiques avec un son surround arrière.

Vous pouvez savourer le son Dolby Digital avec Matrix 6.1 ou DTS avec Matrix 6.1 sans effectuer aucun réglage lorsque vous écoutez un disque Dolby Digital Surround EX ou DTS ES.

Outre les disques Dolby Digital Surround EX ou DTS ES, vous pouvez aussi profiter du son Matrix 6.1 avec une source 5.1 canaux. Sélectionnez Matrix 6.1 avec la touche MATRIX 6.1 pour activer le décodeur Dolby Digital plus Matrix 6.1 et DTS plus Matrix 6.1. Le canal Surround G/D produira un canal central arrière, rendant possible l'émission de son d'une enceinte Surround arrière virtuelle.

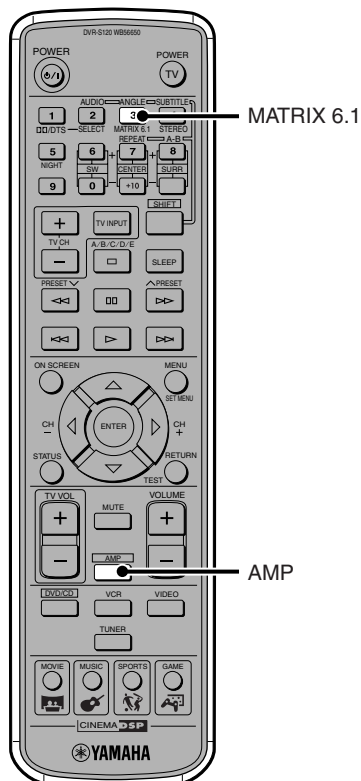

1 Appuyez sur AMP.

2 Appuyez sur MATRIX 6.1 pour effectuer le réglage.

L'indicateur de l'affichage change dans l'ordre suivant à chaque pression sur MATRIX 6.1 : AUTO (reconnaissance automatique) → Matrix 6.1 (Matrix audio) → OFF → AUTO

- AUTO:** Selon que la source est Dolby ou DTS, passe automatiquement en Dolby Digital plus Matrix 6.1 ou en DTS plus Matrix 6.1 audio. Toutefois, si vous lisez une source 5.1 canaux avec ce réglage aucune enceinte Surround arrière virtuelle ne sera créée.
- MATRIX 6.1:** Sélectionnez cette rubrique pour lire une source 5.1 canaux avec Matrix 6.1. Le son sera émis de l'enceinte Surround arrière virtuelle.
- OFF:** Le décodeur Matrix 6.1 n'est pas activé. Même si vous lisez un disque Dolby Digital Surround EX ou DTS ES, aucun son ne sera émis de l'enceinte Surround arrière virtuelle.

Conseil

- Lorsque le Décodeur Matrix 6.1 fonctionne, l'indicateur MATRIX s'allume sur l'afficheur du CinemaStation. 6.1 apparaîtra à côté du nom du programme DSP (Par exemple: Action 6.1). Matrix 6.1 apparaîtra avec les champs sonores Dolby Digital et DTS.

Remarque

- Certains disques Dolby Digital Surround EX ou DTS ES peuvent ne pas contenir de signal exploitable par CinemaStation pour effectuer la reconnaissance automatique. Pour lire ce type de disque avec un son 6.1 canaux, appuyez sur MATRIX 6.1 et sélectionnez Matrix 6.1.
- Dans les cas ci-dessous, un son à 6.1 canaux ne peut pas être reproduit même si vous appuyez sur MATRIX 6.1.
 - Si * SUR. est sur NON dans SET MENU.
 - Si l'effet sonore est sur OFF (Lecture stéréo).
 - Si le casque est branché.
 - Si une source KARAOKE Dolby Digital est lue.
 - Si vous sélectionnez un programme DSP 5ch Stéréo.
- Si vous remettez sous tension après que CinemaStation s'est mis en veille, Matrix 6.1 reviendra sur AUTO.

Utilisation de toutes les enceintes pour la lecture de CD ou de cassette vidéo

La sélection de Dolby Pro Logic transforme une source à 2 voies en une source multivoie virtuelle, ce qui permet d'utiliser toutes les enceintes.

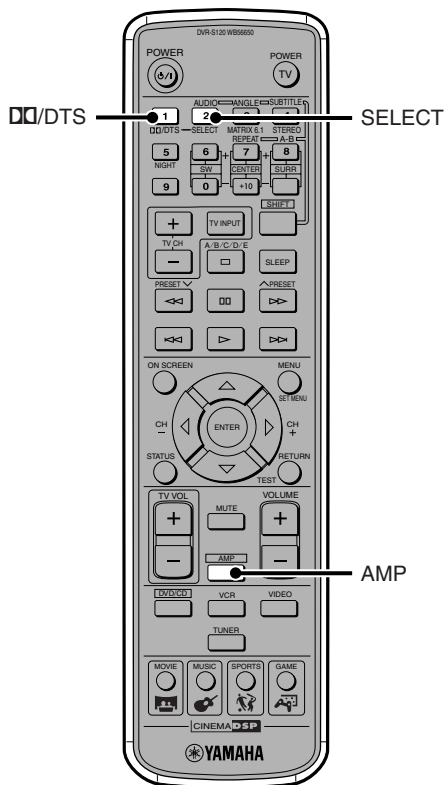

1 Lisez la source 2 canaux.

2 Appuyez sur AMP.

3 Appuyez sur Dolby/DTS.

4 Appuyez de façon répétée sur SELECT pour sélectionner «PRO LOGIC II».

5 Appuyez sur Dolby/DTS pour sélectionner «PRO LOGIC II Movie» ou «PRO LOGIC II Music». À chaque pression sur la touche, la sélection commute entre «PRO LOGIC II Movie» et «PRO LOGIC II Music». Faites correspondre votre source avec la rubrique de sélection appropriée: Film ou Musique.

Conseil

- Vous pouvez aussi appuyer sur touche DSP sur le CinemaStation pour sélectionner «PRO LOGIC II Movie» ou «PRO LOGIC II Music».

Remarque

- Même si vous lisez une source monaurale avec Dolby Pro Logic II vous n'aurez pas de son multi-canal.

Modifier les réglages du Dolby Pro Logic II Music

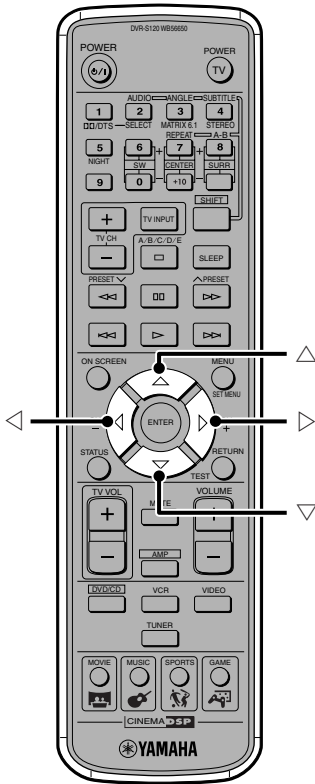

Vous pouvez modifier les réglages (paramètres) pour Dolby Pro Logic II Music et ajuster le champ sonore pour qu'il corresponde à votre espace d'écoute.

- 1 Effectuez les étapes 1 à 5 dans «Utilisation de toutes les enceintes pour la lecture de CD ou de cassette vidéo» à la page 66 et sélectionnez «PRO LOGIC II Music».
- 2 Appuyez de façon répétée sur Δ ou ∇ pour sélectionner «PANORAMA», «DIM.» ou «CT WIDTH».
- 3 Appuyez sur \triangleleft ou \triangleright pour modifier la valeur du réglage.
- 4 Répétez les étapes 2 et 3 si vous voulez modifier d'autres réglages.

Vous trouverez ci-dessous les valeurs de réglages (paramètres) du «Pro Logic II Music».

PANORAMA

Donne au son du canal avant G/D un effet englobant, distribué dans tout le champ sonore Surround, gagnant ainsi une sensation d'expansion.

Fonction: Étend le champ sonore avant du Dolby Pro Logic II.

Rubrique de sélection: OFF/ON

Réglage par défaut: OFF

DIM. (Dimension)

Équilibre à votre guise la différence de volume qui peut se développer entre les canaux avant et Surround avec certains logiciels.

Fonction: Ajuste la différence entre le champ sonore Surround avant et le volume Surround.

Gamme variable: -3 (plus puissante vers la direction du Surround) à +3 (plus puissante vers la direction avant).

Réglage par défaut: STD (Standard)

CT WIDTH

Distribue le son du canal central vers la gauche et la droite à votre guise.

Fonction: Étend l'audio du champ sonore avant vers la gauche et la droite.

Gamme variable: 0 to 7.

Si réglé à 0 le son du canal central sera émis uniquement de l'enceinte centrale. Alors que la valeur augmente, le son du canal central est distribué par palier aux enceintes G/D. Si réglé à 7, le son ne sera émis que des enceintes G/D.

Réglage par défaut: 3

Utilisation des enceintes avant uniquement pour le programme DSP (Virtual Cinema DSP)

Comme Virtual Cinema DSP traite la source d'entrée sonore, vous pouvez virtuellement restituer des enceintes Surround et savourer un programme DSP avec seulement vos enceintes avant G/D.

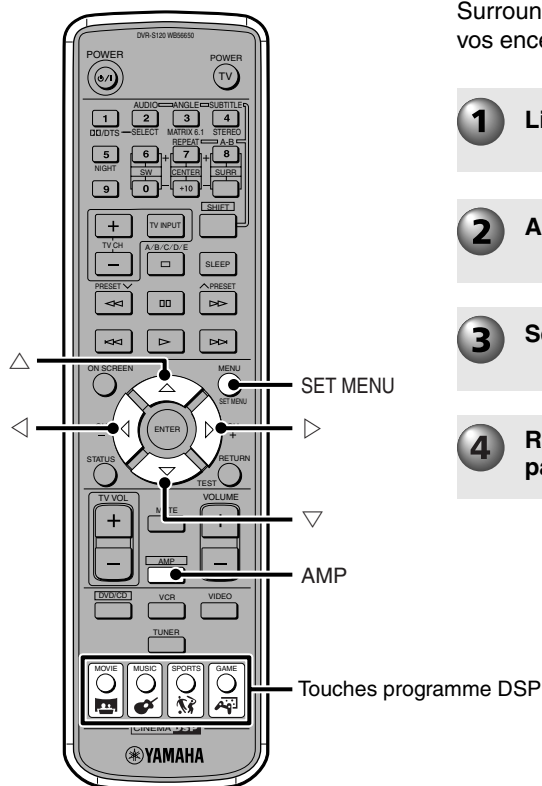

1 Lisez la source.

2 Appuyez sur AMP.

3 Sélectionnez un programme DSP.

4 Réglez «* SUR.» à «NON» dans SET MENU. Voir page 62, «Régler le mode Enceinte».

Conseil

- Pour le Virtual Cinema DSP, le témoin VIRTUAL s'allume sur l'afficheur du CinemaStation.

Remarque

Dans les cas ci-dessous, même si «* SUR.» est sur «NON» dans SET MENU, vous n'obtiendrez pas Virtual Cinema DSP.

- Si vous sélectionnez les programmes DSP suivants: 5ch Stereo; PL Normal; Dolby Digital ou DTS Normal; PL II Movie ou PL II Music.
- Si les effets du champ sonore sont sur OFF (Lecture stéréo).
- Si une fréquence d'échantillonnage audio numérique de plus de 48 kHz est introduite.
- Si vous utilisez un signal d'essai.
- Si un casque est branché.

Utilisation d'un programme DSP avec le casque (SILENT CINEMA)

Branchez votre casque à la prise  (casque) sur la CinemaStation et profitez de la simulation multi-enceintes appelée SILENT CINEMA.

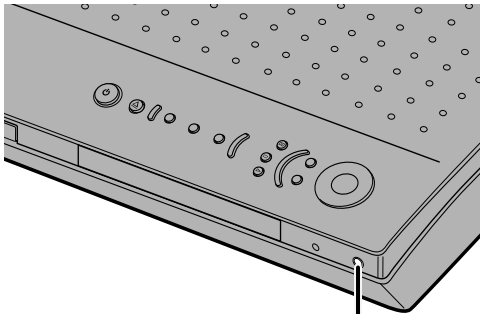

Prise  (casque)

1 Branchez votre casque à la prise  (casque) sur la CinemaStation.

2 Lisez la source.

3 Sélectionnez un programme DSP.

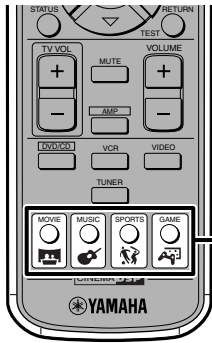

Touches programme DSP

Conseil

- Lorsque SILENT CINEMA est sur ON, le témoin SILENT CINEMA s'allume sur l'afficheur du CinemaStation.
- Le canal audio de LFE et d'autres canaux audio sont mélangés.
- Si un casque est branché, le son ne sort d'aucune enceinte, que l'effet du champ sonore soit sur ON ou OFF.
- Lorsque vous n'avez choisi aucun programme DSP, le casque produit un son stéréo normal.

Remarque

- Si une fréquence d'échantillonnage audio numérique supérieure à 48 kHz est reçue, vous n'aurez pas SILENT CINEMA.

Utilisation d'un programme DSP à faible volume (Écoute nocturne)

Vous pouvez contrôler les effets sonores puissants et vous concentrer sur l'écoute claire des dialogues. Savourez un programme DSP même la nuit à faible volume.

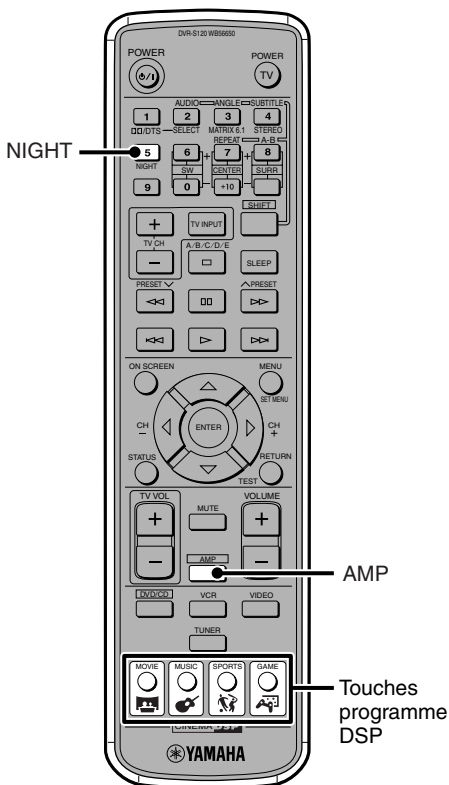

1 Lisez la source.

2 Appuyez sur AMP.

3 Sélectionnez un programme DSP.

4 Appuyez sur NIGHT pour adopter le mode d'écoute tardive.
«Night L. ON» apparaît sur l'afficheur de CinemaStation.

Pour revenir en mode de lecture standard

Appuyez sur NIGHT pour désactiver le mode d'écoute nocturne. «Night L. OFF» apparaît sur l'afficheur de CinemaStation.

Conseil

- Vous pouvez profiter de tous les programmes DSP en mode d'écoute nocturne.
- Le mode d'écoute nocturne ne fonctionne pas lorsqu'un casque est branché.

Modifier le temps de retard d'un programme DSP

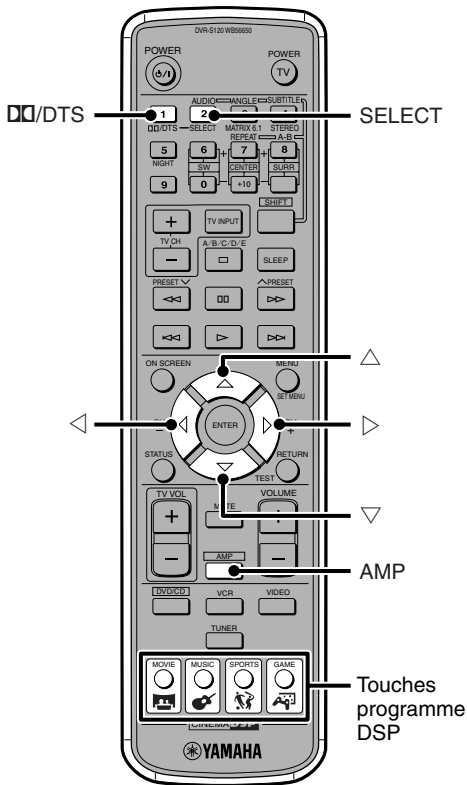

Chaque programme DSP est conçu pour tirer le maximum d'effet de la source audio. Les paramètres comme le son réfléchi, le son résonant et le temps de retard garantissent que l'effet désiré est produit.

Parmi ces paramètres vous pouvez modifier le temps de retard.

Le temps de retard est le décalage temporel entre l'émission du son sur les enceintes avant et son émission sur les enceintes Surround. Plus cette valeur est élevée, plus le son Surround est lu tard et plus l'espace sonore donne une impression de grandeur.

Le temps de retard est pré-réglé à une valeur optimale pour chaque programme DSP. Dans la plupart des cas, la valeur par défaut suffira pour votre plaisir d'écoute. Mais selon la source audio ou l'environnement d'écoute, vous pouvez ajuster chaque programme DSP à votre guise.

1 Lisez la source.

2 Appuyez sur AMP.

3 Sélectionnez un programme DSP.

Pour sélectionner un programme DSP Movie (Film), Music (Musique), Sports ou Game (Jeu), appuyez sur la touche Programme DSP appropriée (MOVIE, MUSIC, SPORTS ou GAME).

Pour sélectionner un programme DSP Dolby Digital, Dolby Pro Logic ou DTS, après une pression sur **DD/DTS**, appuyez de façon répétée sur SELECT jusqu'à la rubrique souhaitée.

4 Appuyez sur Δ ou ∇ .

Le témoin DELAY apparaît sur l'afficheur du CinemaStation.

5 Appuyez sur \triangleleft ou \triangleright pour ajuster le temps de retard.





Conseil

- Vous pouvez également ajuster le temps de retard du Programme DSP Matrix 6.1.

Remarque

- Selon la source il est possible de sur-régler ou sous-régler le temps de retard pour créer un effet sonore artificiel.
- Pendant la mise au point du temps de retard le son peut être interrompu provisoirement.

Valeurs par défaut du temps de retard

Groupe de programme	Nom du programme	Réglage par défaut (ms)	
 MOVIE	1	Action	20
		Action 6.1	15
	2	Drama	20
		Drama 6.1	15
	3	Sci-Fi	20
		Sci-Fi 6.1	15
	4	Spectacle	23
		Spectacle 6.1	15
	5	Theater	20
		Theater 6.1	5
 MUSIC	1	Music Video	21
	2	Classic Hall	30
	3	Jazz Club	30
	4	Rock Concert	15
 SPORTS	1	Live Sports	10
 GAME	1	Game	36

Dolby Digital, Dolby Pro Logic et DTS

Nom du programme	Réglage par défaut (ms)
PL Normal (Dolby Pro Logic)	15
Normal (Dolby Digital, DTS)	5
Matrix 6.1 (Dolby Digital, DTS)	5
PL II Movie (Dolby Pro Logic II Movie)	15
PL II Music (Dolby Pro Logic II Music)	5

Reproduction du son d'origine Dolby et DTS

Vous pouvez lire un son traité par Dolby Digital, Dolby Pro Logic ou DTS directement sans autre forme de décodage. Profitez de sons réguliers, précis et fluides tout comme dans la bande originale.

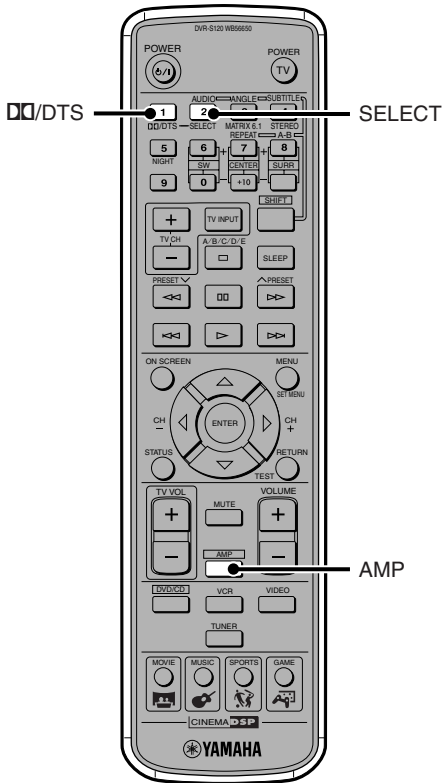

1 Lisez la source.

2 Appuyez sur AMP.

3 Appuyez sur **Dolby/DTS**.

Le programme convenable est sélectionné en fonction de la source.

Dolby Digital: Normal apparaît, le témoin **Dolby** s'éclaire.

DTS: Normal apparaît, et le témoin **dts** s'éclaire.

Si une source 2 voies (Dolby Pro Logic II) est sélectionnée, appuyez sur SELECT pour sélectionner PL Normal.

Reproduction du son stéréo

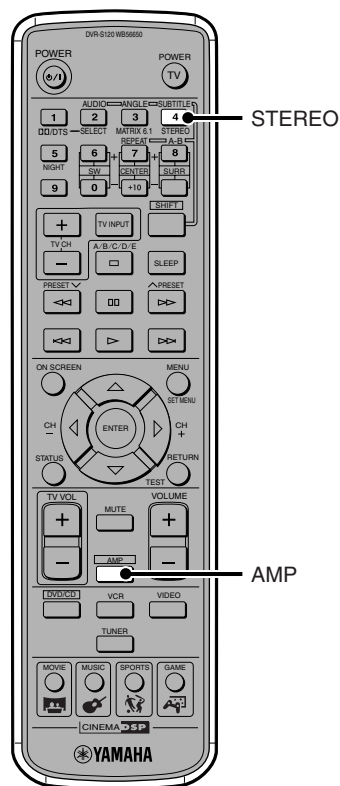

Vous pouvez profiter des sources 2 voies (sources stéréophoniques) en utilisant seulement les enceintes avant gauche et droite.

- 1 **Lisez la source.**
- 2 **Appuyez sur AMP.**
- 3 **Appuyez sur STEREO.**
le témoin STEREO s'allume sur l'afficheur du CinemaStation.
Si les effets du champ sonore sont sur off, vous aurez une lecture stéréo normale. Appuyez sur STEREO à nouveau pour activer l'effet du champ sonore.

Conseil

- Un canal LFE peut être émis des enceintes avant G/D ou du Subwoofer en fonction du réglage de «* BASS» dans SET MENU.
- Si «* BASS» dans «SET MENU» est sur «BOTH» ou «* FRONT» est sur «SML», les sons graves sont émis du Subwoofer.

Remarque

- Si les effets du champ sonore sont sur OFF, aucun son ne sortira de l'enceinte centrale ni des enceintes Surround G/D.
- Le volume peut devenir très faible si vous éteignez les effets du champ sonore et réglez «* D. Range» sur «MIN» dans SET MENU. Dans ce cas, mettez en marche les effets du champ sonore.
- Si les effets du champ sonore sont sur OFF et que vous lisez un son Dolby Digital ou DTS, l'équilibre du volume des enceintes avant G/D peut être perturbé. C'est parce que la dynamique est comprimée et que le son du canal réglé sur «* Speaker Set» dans SET MENU est mixé et émis avec le son du canal avant G/D.

Types de signaux d'entrée

Vous pouvez vérifier le type et le format des signaux en entrée sur l'afficheur du CinemaStation.

Vous pouvez aussi régler le mode d'entrée pour sélectionner la séquence d'entrée numérique/analogique ou pour simplement recevoir un signal donné.

Vérification des informations sonores (Affichage des informations sur les signaux d'entrée)

Pendant la lecture, vous pouvez afficher les informations sur le type, le format et la fréquence d'échantillonnage des signaux en entrée sur l'afficheur du CinemaStation.

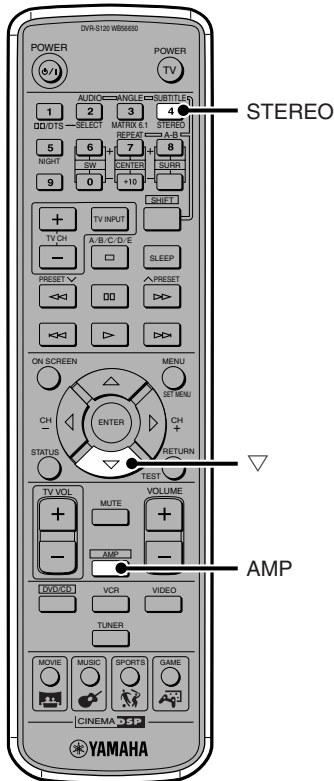

- 1** Lisez la source.
- 2** Appuyez sur AMP.
- 3** Appuyez sur STEREO.
La lecture stéréo démarre.
- 4** Appuyez sur ▾.
Les informations sur les signaux d'entrée s'affichent.
En fonction de la source, les informations sur le signal d'entrée changent chaque fois que vous appuyez sur ▾.

Informations sur les signaux d'entrée

■ (Format)

Affiche le format du signal d'entrée. Lorsque l'entrée numérique ne peut pas être reconnue, le mode est réglé sur analogique.

Signal d'entrée	Affichage du format
Analogique	Audio Analog
PCM Audio	PCM
Dolby Digital Audio	Dolby DGTL
DTS Audio	DTS
Autres signaux numériques	Unknwn DGTL

■ (Audio Channels) (Canaux audio)

Affiche le nombre de canaux audio qu'un signal d'entrée contient (seulement quand un signal Dolby Digital ou DTS est reçu).

Par exemple, "in: 3/2/LFE" indique 3 canaux avant, 2 Canaux Surround et 1 canal LFE.

"1+1" indique Main + Sub (Principal + Supplémentaire) pour les émissions bilingues ou 2 autres canaux audio, et MLT indique 3 canaux ou multi-canal audio.

■ fs

Affiche la fréquence d'échantillonnage d'un signal d'entrée (seulement quand un signal numérique est reçu). Si la fréquence d'échantillonnage ne peut pas être mesurée, "unknown" (inconnu) s'affiche.

■ rate (débit binaire)

Affiche le volume de données qu'un signal d'entrée transmet par seconde (seulement Dolby Digital et DTS). Si le débit binaire ne peut pas être mesuré, "unknown" (inconnu) s'affiche.

■ flg (flag)

Indique un signal de reconnaissance (drapeau) dans le signal d'entrée et initie une action (uniquement Dolby Digital et DTS). Si le drapeau ne peut pas être reconnu, "None" (aucun) s'affiche.

Remarque sur les signaux numériques qui dépassent 48 kHz

La prise d'entrée numérique du CinemaStation peut supporter une fréquence d'échantillonnage allant jusqu'à 96 kHz. Pour de plus amples détails, lisez le mode d'emploi de l'appareil connecté à la prise d'entrée numérique.

Gardez en mémoire les points ci-dessous lors de la réception d'un signal numérique qui dépasse 48 kHz.

- Les programmes DSP ne sont pas sélectionnables. Vous ne pouvez écouter qu'un son stéréo 2 canaux normal des enceintes avant.
- Pendant la lecture, vous ne pouvez pas régler le niveau sonore des enceintes centrale et Surround.
- Selon le réglage «* Speaker Set» dans SET MENU, le Subwoofer peut émettre un son.

Changer de mode d'entrée

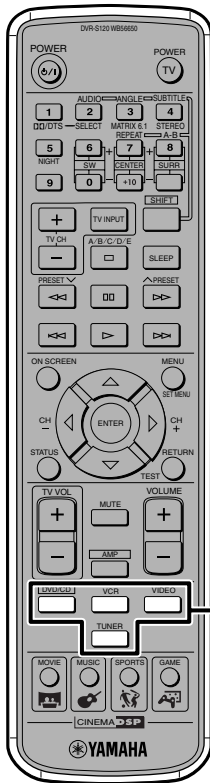

Touches de sélection d'entrée

Vous pouvez lire la plupart des sources sans problème avec le réglage AUTO (réglage par défaut en usine). Puis en fonction de vos besoins, vous pouvez sélectionner le niveau de priorité pour les signaux d'entrée numérique et analogique et spécifier les formats comme DTS.

Appuyez de manière répétée sur la touche de sélection d'entrée de la source actuelle jusqu'à ce que le mode d'entrée désiré apparaisse sur l'afficheur de CinemaStation.

AUTO: Le signal d'entrée peut être sélectionné dans l'ordre qui suit.

- 1) Signal numérique
- 2) Signal analogique

DTS: Seul le DTS peut être lu.

ANLG: Seul l'analogique peut être lu.

En savoir plus sur les modes d'entrée, les prises et les touches de sélection d'entrée

CinemaStation peut recevoir des signaux des prises VIDEO (analogique), VCR (analogique) et OPTICAL (numérique) de l'équipement qui lui est raccordé. Vous pouvez assigner un nom d'entrée VIDEO ou VCR à la prise OPTICAL IN. Ce qui vous permettra d'utiliser la touche VIDEO ou la touche VCR pour sélectionner un appareil raccordé à la prise OPTICAL IN (VIDEO est assigné par défaut.) En règle générale, un signal analogique est reçu dans la prise d'entrée VIDEO ou VCR IN, et un signal numérique est reçu dans la prise OPTICAL IN. Toutefois, en réglant le mode d'entrée sur AUTO la réception sera automatiquement détectée et vous pourrez alors lire le son de l'appareil que vous souhaitez en appuyant tout simplement sur la touche de sélection d'entrée.

Conseil

- Même si vous appuyez sur INPUT sur le CinemaStation plus d'une seconde, il est toujours possible de changer de mode d'entrée.
- Lorsque le mode d'entrée est sur AUTO et un signal Dolby Digital ou DTS est en entrée, le décodeur le plus adapté est automatiquement sélectionné
- Il se produit ce qui suit lorsque le mode d'entrée est réglé et qu'une source DTS est reproduit:
 - CinemaStation détecte le signal DTS et passe automatiquement en mode DTS (le témoin **dts** s'allume). Une fois que le DTS audio arrête d'être lu, le témoin **dts** peut clignoter, et pendant qu'il clignote, seul le DTS audio peut être lu. Juste après que la lecture du DTS audio prend fin, si vous voulez lire un son numérique normal (PCM) normal, ramenez le mode d'entrée sur AUTO.
 - Si le signal DTS est interrompu lorsque vous effectuez une recherche ou un saut, il se peut que le témoin **dts** clignote. Si cette condition perdure plus de 30 secondes, le mode d'entrée passe automatiquement de DTS à normal numérique (PCM) et **dts** s'éteint.
- En utilisant «* Input Mode» dans SET MENU vous pouvez choisir d'utiliser le mode d'entrée spécifié précédemment lorsque CinemaStation était sous tension ou revenir sur AUTO.

Remarque

- Il n'est pas possible de sélectionner ANLG avec la touche de sélection d'entrée DVD/CD.
- Vous ne pouvez pas commuter les modes d'entrée lorsque la prise d'entrée que vous avez choisie avec la touche de sélection d'entrée ne peut recevoir qu'un signal d'entrée analogique.
- Pour lire le DTS, réglez le mode d'entrée sur AUTO ou DTS. Ne le réglez pas sur ANLG sous peine de rencontrer des problèmes car il risque de ne pas y avoir d'émission audio ou vous risquez d'entendre un bruit.

Utiliser la minuterie d'arrêt

Après une durée déterminée, l'appareil se mettra automatiquement en veille pour que vous puissiez profiter du CinemaStation jusqu'à ce que vous vous endormiez.

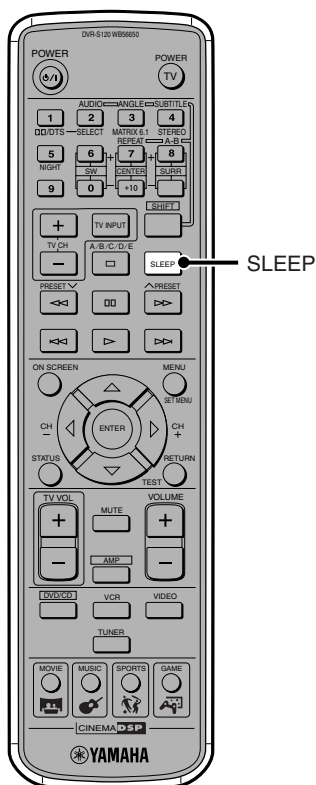

1 Lisez la source.

2 Appuyez de façon répétée sur SLEEP et réglez l'heure pour passer en veille.

L'afficheur du CinemaStation change comme illustré ci-dessous.

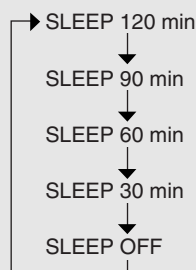

Une fois la minuterie réglée, un témoin SLEEP s'allumera sur l'afficheur du CinemaStation.

Pour annuler la minuterie d'arrêt

Continuez d'appuyer sur SLEEP jusqu'à ce que SLEEP OFF apparaisse sur l'afficheur du CinemaStation.

En quelques secondes SLEEP OFF disparaîtra. L'afficheur du CinemaStation affiche à nouveau le Programme DSP et le témoin SLEEP disparaît.

Conseil

- Il n'est pas possible de coupler la minuterie d'arrêt et celle de l'appareil de lecture externe utilisé; pensez donc à régler la minuterie pour chaque appareil séparément.
- La minuterie d'arrêt sera désactivée si vous appuyez sur POWER sur la télécommande, si vous appuyez sur STANDBY/ON sur le CinemaStation ou si vous débranchez le cordon d'alimentation.
- Le décal d'extinction choisi est mémorisé pour que vous puissiez aisément sélectionner le même réglage la fois suivante.

Savourer une grande qualité vidéo

Balayage progressif (NTSC uniquement)

La prise COMPONENT VIDEO sur le CinemaStation est compatible avec le balayage progressif. Vous pouvez profiter d'images à haute définition sans scintillement lors du raccordement d'un téléviseur disposant d'une prise d'entrée vidéo composante compatible avec le balayage progressif.

Le balayage progressif n'est disponible que pour la sortie en signal NTSC. Voir pages 94 et 95, «Guide du menu à l'écran».

S'il vous plaît...

- Avant tout raccordement veillez à mettre hors tension le téléviseur et le CinemaStation.

1 Raccordez le téléviseur.

Utilisez un câble vidéo composante en vente dans le commerce.

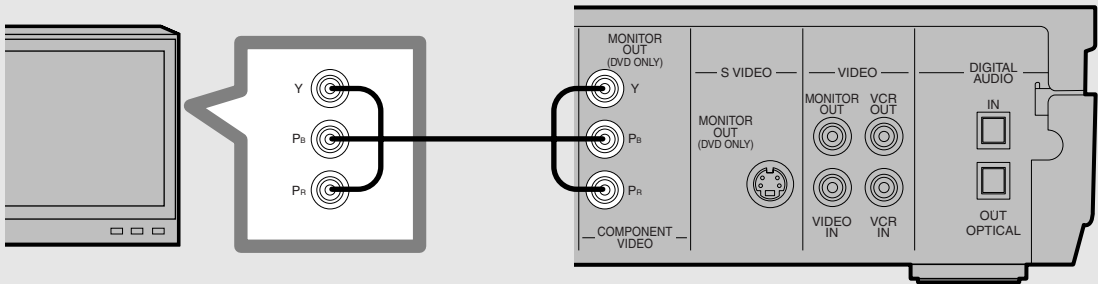

2 Lancez la lecture du DVD. Voir page 10, «Regarder un DVD».

3 Appuyez sur PROGRESSIVE sur le CinemaStation.



Pour abandonner le balayage progressif

Appuyez sur PROGRESSIVE pour éteindre le témoin PROGRESSIVE.

Conseil

- Si vous lisez une vidéo de format 4:3 sur un grand écran TV 16:9, le balayage progressif risque de remplir l'écran de haut en bas. Le cas échéant, utilisez le menu à l'écran pour passer à un affichage correspondant à votre téléviseur. Voir pages 94 et 95, «Guide du menu à l'écran».

Si vous ne pouvez pas ajuster la taille, arrêtez le balayage progressif. (Repasser en balayage entrelacé.)

- Lorsque le balayage progressif est sur ON, le signal vidéo n'est émis que de sur la sortie COMPONENT VIDEO. La Prise COMPONENT VIDEO et le balayage progressif ne sont utilisés que pour la lecture des DVD, il est donc impossible de profiter du balayage progressive à partir d'autres sources.

Remarque

LES CONSOMMATEURS DOIVENT NOTER QUE LES ENSEMBLES TELEVISEUR HAUTE DEFINITION NE SONT PAS TOUS ENTIEREMENT COMPATIBLES AVEC CE PRODUIT ET PEUVENT PROVOQUER DES ARTEFACTS QUI S'AFFICHERONT SUR L'IMAGE. EN CAS DE PROBLEMES D'IMAGE A BALAYAGE PROGRESSIF 525, IL EST RECOMMANDE DE REPASSER EN MODE DE SORTIE " DEFINITION STANDARD ". EN CAS DE DOUTE SUR LA COMPATIBILITE DE VOTRE MONITEUR ET CET APPAREIL, VEUILLEZ CONTACTER NOTRE SERVICE CLIENTELE.

Cet appareil est compatible avec l'intégralité de la ligne de projecteurs YAMAHA, comprenant les modèles DPX-1, LPX-500, DPX-1000 et avec l'écran plasma YAMAHA PDM-1.

Protéger vos enfants d'un visionnage indésirable

A l'aide du contrôle parental

Vous pouvez couper une scène que vous jugez inconvenable pour vos enfants, ou encore verrouiller un disque et empêcher ainsi sa lecture.

CinemaStation vous permet de régler le niveau de contrôle parental. Il vérifie ensuite le niveau d'un disque dont le niveau a été réglé au préalable et décide automatiquement si le contenu convient pour être vu par un enfant avant de lancer la lecture.

Régler le mot de passe et le niveau du contrôle parental

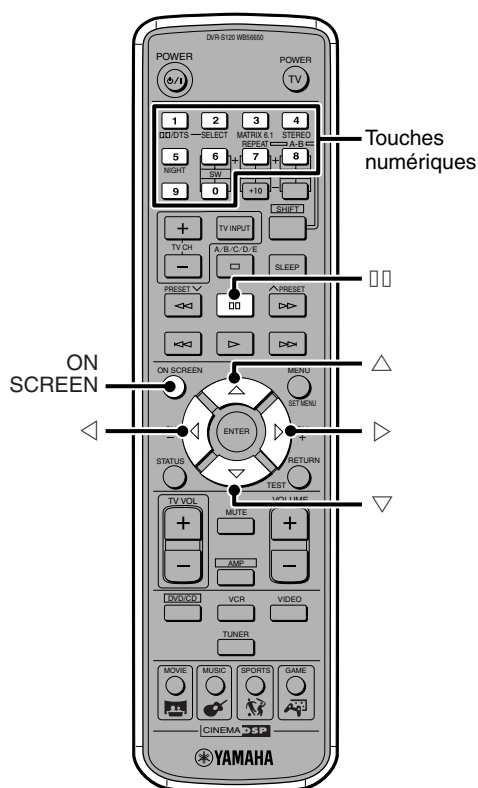

1 Appuyez sur ON SCREEN.

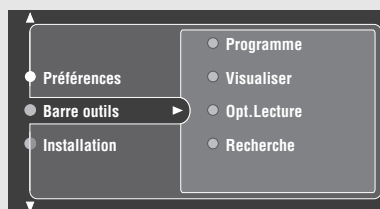

2 Appuyez sur ∇ pour sélectionner «Installation» (Réglage).

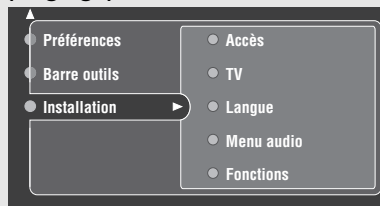

3 Appuyez sur \triangleright et \triangle plusieurs fois pour sélectionner «Accès».

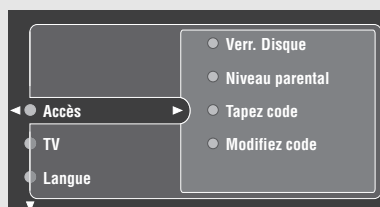

4 Appuyez sur ∇ pour sélectionner «Tapez code» (Entrez code), puis appuyez sur \triangleright .

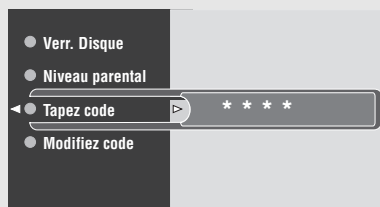

Conseil

- Le mot de passe par défaut est 0000.
- Si vous tapez un mot de passe erroné, certains postes du menu sont en gris, par exemple le «Niveau parental» ou le «Verr. Disque» (Verrouillage). Tapez alors le mot de passe correct.
- Si vous oubliez le mot de passe, appuyez 4 fois sur \square , au lieu des touches numérotées.

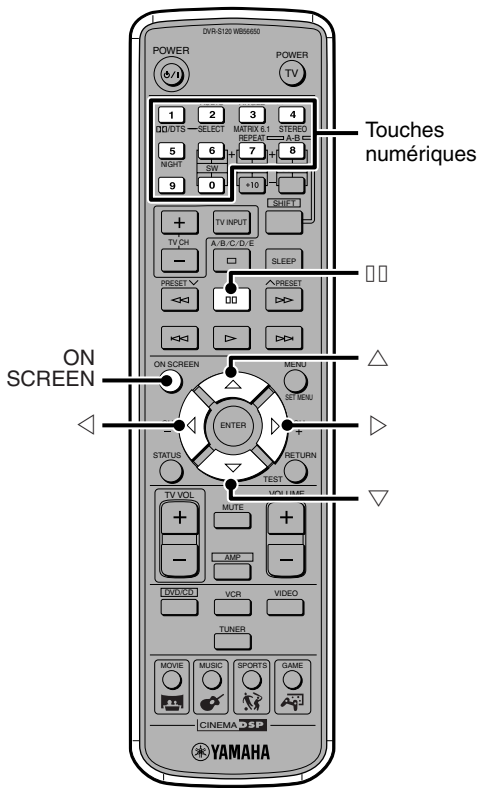

- 5** Utilisez les touches numériques pour saisir un mot de passe (4 chiffres).



- 6** Appuyez sur Δ et sélectionnez «Niveau parental».

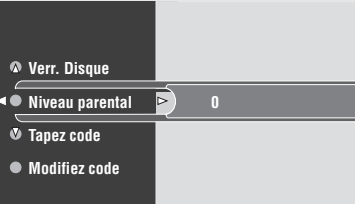

- 7** Appuyez sur \triangleright ou \triangleleft et sélectionnez le niveau de censure (0 à 8).

0: Le contrôle parental est déverrouillé et vous pouvez écouter tous les disques.

1 à 7: L'appareil lit les disques de même niveau ou de niveau inférieur au niveau précisé. Plus le nombre est petit plus la restriction parentale est stricte.

8: L'appareil lit tous les disques.

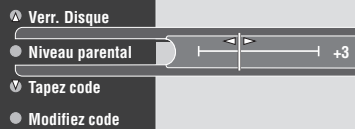

- 8** Appuyez sur ON SCREEN pour fermer le menu à l'écran.

Modifier le mot de passe

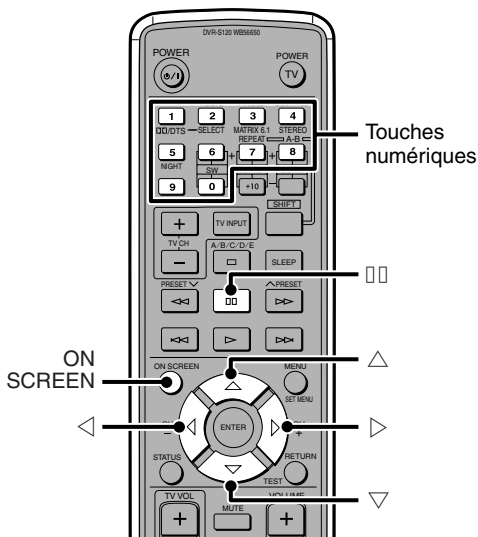

- 1** Suivez les étapes 1 à 5 de «Régler le mot de passe et le niveau du contrôle parental» à la page 80.

- 2** Appuyez sur ∇ pour sélectionner « Modifier code » (Modifier code), puis appuyez sur \triangleright .

- 3** Saisissez l'actuel mot de passe (4 chiffres) avec les touches numériques.

- 4** Saisissez le nouveau mot de passe (4 chiffres) avec les touches numériques.

- 5** Saisissez le nouveau mot de passe (4 chiffres) à nouveau pour confirmation.

- 6** Appuyez sur ON SCREEN pour fermer le menu à l'écran.

Verrouiller un disque

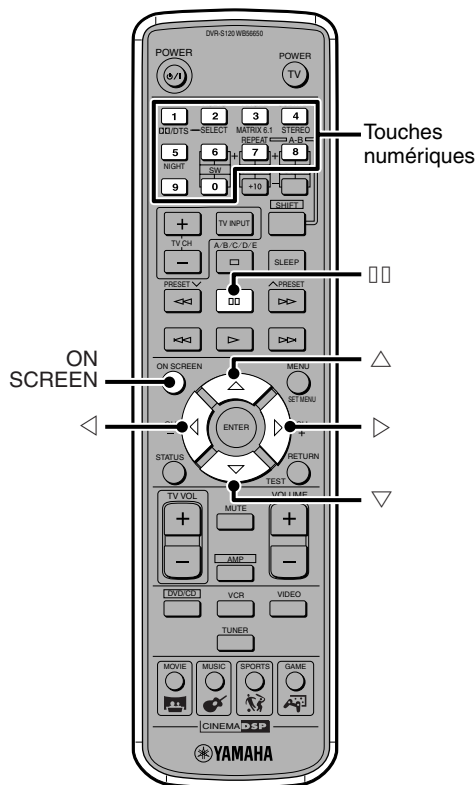

CinemaStation verrouille un disque en mémorisant son code ID, de sorte que la prochaine fois que le disque est introduit dans le lecteur, il est demandé à l'utilisateur de saisir un mot de passe pour déverrouiller le disque. Saisissez le mot de passe correctement pour charger le disque.

- 1 **Commandez la lecture du disque à verrouiller.**
- 2 **Suivez les étapes 1 à 5 de «Régler le mot de passe et le niveau du contrôle parental» à la page 80.**
- 3 **Appuyez sur \triangle plusieurs fois pour sélectionner «Verr. Disque» (Verrouillage).**
- 4 **Appuyez sur \triangleright pour sélectionner «Activé» (EF).**

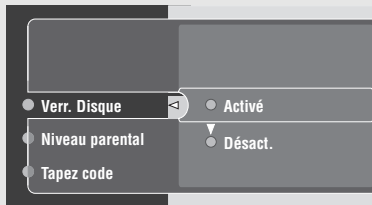
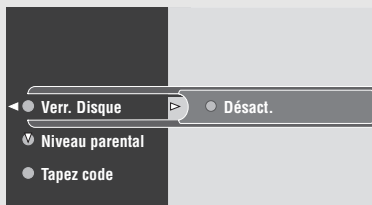

La lecture est verrouillée pour ce disque et ce tant que vous ne saisissez pas le mot de passe. Sélectionnez «Désact.» (HF) si vous ne voulez pas verrouiller le disque.

- 5 **Appuyez sur ON SCREEN pour fermer le menu à l'écran.**

Conseil

- Même si le verrouillage du disque est activé, si vous entrez un mot de passe, vous pourrez lire le disque.
 - 1 Vous introduisez le disque.
 - 2 Sélectionnez «Lecture unique» (Vision temporaire) ou «LectureTouj.Autor.» (Vision permanente) avec \triangle ou ∇ .
 - 3 Appuyez sur \triangleright . Une fois le mot de passe saisi avec les touches numériques, la lecture du disque démarre.
- Vous pouvez verrouiller jusqu'à 120 disques.

Mémorisation du code fabricant dans le boîtier de télécommande

Si vous enregistrez le code fabricant (un code unique attribué à chaque fabricant) dans la télécommande du CinemaStation, vous pourrez piloter un téléviseur, un magnétoscope, un graveur de CD ou un enregistreur MD avec la télécommande.

Remarque

- Selon le modèle, la télécommande peut ne pas fonctionner, ou seulement fonctionner pour un nombre restreint de fonctions. Le cas échéant, utilisez la télécommande qui est fournie avec le téléviseur ou le magnétoscope, un graveur de CD ou un enregistreur MD.

Régler le code fabricant

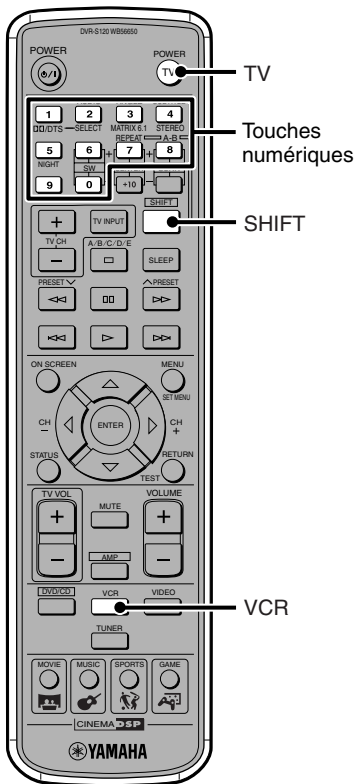

Lorsqu'un code fabricant est enregistré pour la touche TV ou la touche VCR vous pouvez commencer par les fonctions présentées dans «**Opérations disponibles**» à la page 84.

Remarque

- Pour la touche TV vous ne pouvez régler qu'un code fabricant de téléviseur et pour la touche VCR qu'un code fabricant de magnétoscope, un graveur CD ou un enregistreur MD.

1 Tout en maintenant enfoncée SHIFT, appuyez sur TV ou VCR.

Chaque touche peut recevoir un code fabricant.

Remarque

- Suivez les étapes 1 à 2 avec SHIFT enfoncée.

2 Avec SHIFT enfoncée, saisissez le code fabricant (3 chiffres) de l'appareil avec les touches numériques.

Pour plus de détails, lisez «**Liste des codes fabricants**» à les pages 86 et 87.

Si le réglage est fructueux, «Code Set OK» apparaît; si le réglage ne l'est pas, «Code Set NG» apparaît sur l'afficheur de CinemaStation. Si réglage est infructueux, répétez les opérations 1 et 2.

Une fois le code saisi, relâchez votre doigt de SHIFT.

Conseil

- Le code fabricant réglé par défaut en usine pour la touche TV est 299 et pour la touche VCR 399.

3 Veillez à régler correctement le code fabricant.

Avec un code fabricant réglé pour la touche TV, appuyez sur la touche pour allumer/éteindre (veille) le téléviseur et vérifiez que le réglage fonctionne correctement.

Avec un code fabricant réglé pour la touche VCR, appuyez sur la touche puis les fonctions décrites dans «**Opérations disponibles**» à la page 84, et vérifiez que le réglage fonctionne correctement.

Si la touche TV ou VCR de la télécommande ne marche pas même après avoir saisi le code fabricant de l'appareil

Recommencez à partir de l'étape 1 et gardez les points suivants en mémoire.

- Assurez-vous que vous sélectionnez correctement la touche TV ou VCR de la télécommande lors du réglage du code fabricant.
- S'il y a plusieurs codes fabricants saisissez-les dans l'ordre.
- Après avoir réinséré les piles, recommencez à nouveau les étapes (dans les 2 minutes qui suivent). (Lors de la réinsertion des piles, prenez garde de ne pas appuyer sur les touches de la télécommande. Si un code fabricant a été réglé pour la touche TV ou VCR, il peut être effacé.)

Pour revenir aux réglages par défaut en usine

Tout en maintenant enfoncée SHIFT comme dans l'étape 2 Réglez le code fabricant, saisissez 299 pour TV ou 399 pour VCR. (l'étape 3 n'est pas requise.)

Garder les codes fabricant mémorisés

Remplacez les piles avant qu'elles ne soient usées. Lorsque les piles s'usent et que vous les remplacez, le réglage du code fabricant personnalisé restera en mémoire environ 2 minutes. Attention car au bout de 2 minutes les codes peuvent être effacés. De plus, à ce moment-là, prenez garde de ne pas appuyer sur une touche de la télécommande, ce qui pourrait aussi effacer les codes.

Opérations disponibles

Lorsqu'un code fabricant est réglé pour la touche TV ou VCR et que vous appuyez dessus, vous pouvez commuter entre les fonctions suivantes.

Utilisation du magnétoscope

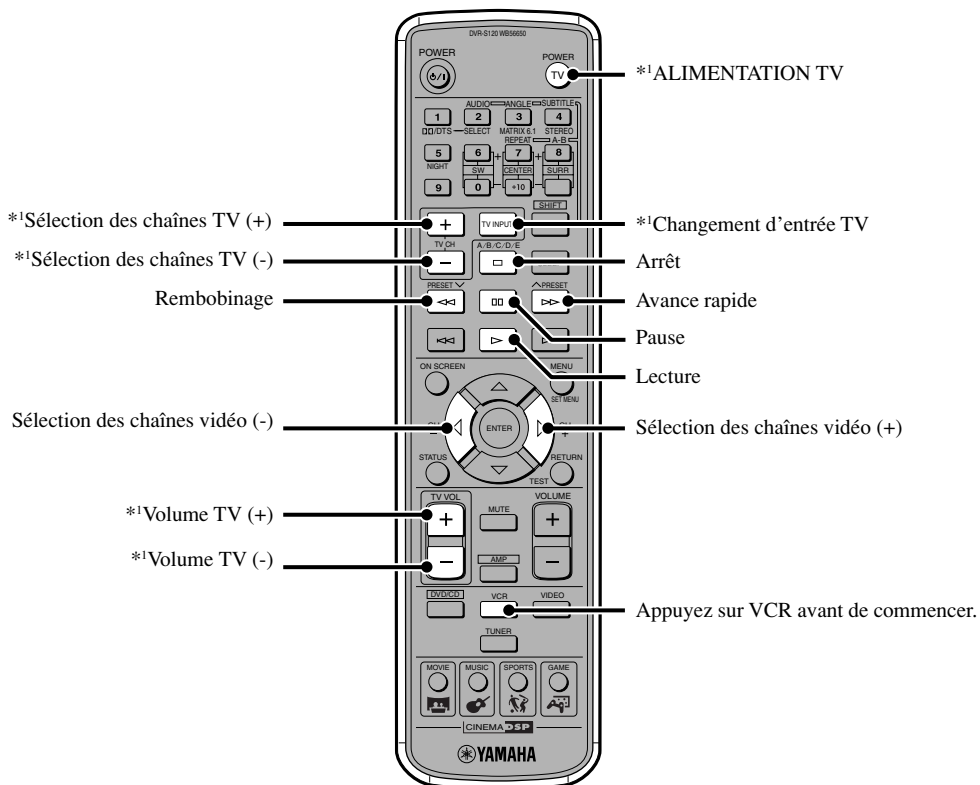

*1 Si le code fabricant du téléviseur est réglé pour la Touche TV, vous pouvez commander votre propre téléviseur.

Utilisation du téléviseur

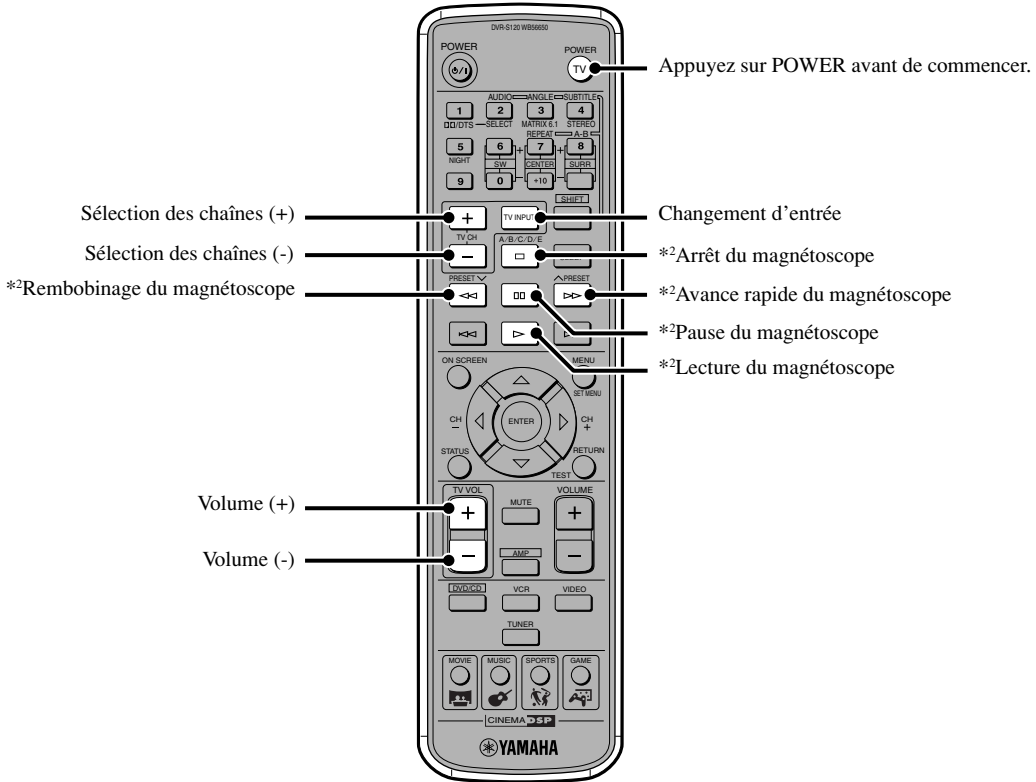

*2 Si le code fabricant du magnétoscope est réglé pour la Touche VCR, vous pouvez commander votre propre magnétoscope.

Utilisation d'un graveur de CD ou d'un enregistreur MD

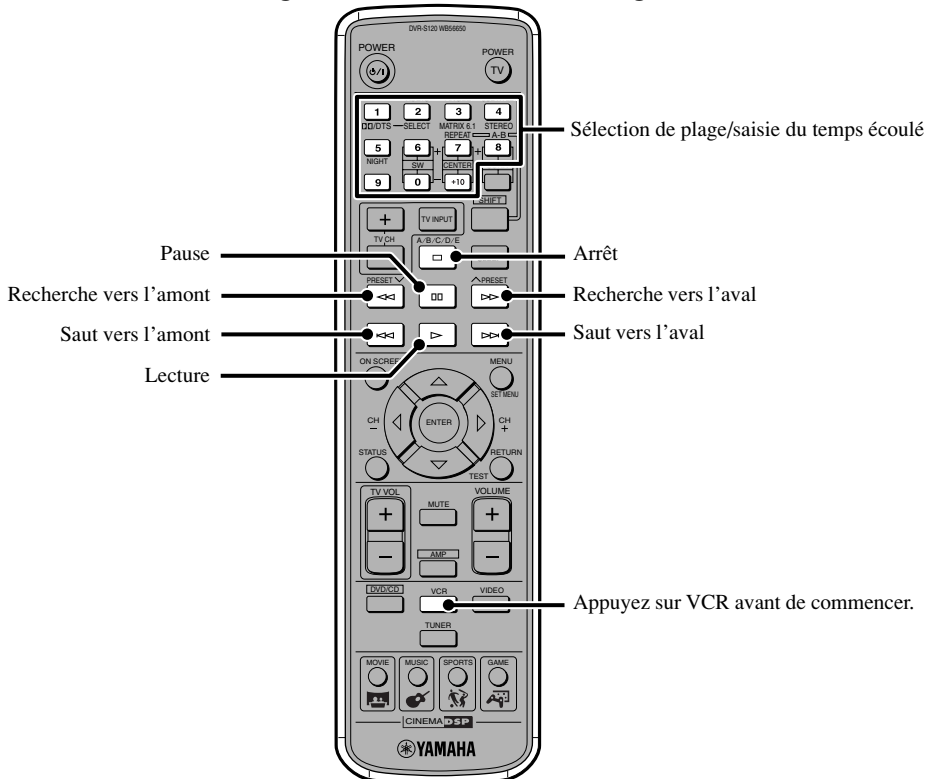

Liste des codes fabricants

Dans la liste ci-dessous selon le modèle et l'année, il se peut que vous ne puissiez pas utiliser certains produits du fabricant.

Le cas échéant, utilisez la télécommande qui vient avec chaque produit.

TV

Fabricant	Code fabricant	Fabricant	Code fabricant	Fabricant	Code fabricant
Yamaha	299/292	Funai	277/278/285	Portland	297/256/287
Admiral	292/293	Futuretec	285	Quasar	234/235
Aiko	287	GE	293/297/234/235/236	Radio Shack	299/293/297/285/286
Aiwa	294/276/283	Gibralter	297	RCA	293/297/234/256/257/258
Akai	295/296	LG/Goldstar	297/298/239/237	Realistic	299/293/297/285/286
Alba	296	Goodmans	296/298/223	SABA	223/269/265/266
AOC	297/286	Grundig	229/238/249	Sampo	286/297
Audiovox	285	Harvard	285	Samsung	297/239/248/262/275/286
Belcor	297	Hitachi	297/239/242/243	Sanyo	295/233/279/272/273/274
Bell & Howell	292	ICE	296	Schneider	296
Bestar	298	Irradio	296	Scott	297/285
Blaupunkt	229/222	Itt/Nokia	244/245	Sharp	292/239/232/284
Blue sky	298	JC Penny	293/297/234/237/286	Shogun	297
Bradford	285	JVC (Victor)	296/246/247	Siemens	229
Brandt	223	Kendo	298	Signature	292
Brocsonic	297	Kenwood	297	Sony	263
Brokwood	297	KTV	297/239/285	Soundesign	285
Bush	296	Loewe	298/248	SSS	285/297
Candle	286/297	LXI	293/297/225/226/233	Starlite	285
Citizen	286/287/297	Magnavox	297/225/239/286	Sylvania	297/225/286
Clatronic	298	Marantz	286/297	Teknika	297/285/287
Contec	285	Matsui	295	Telefunken	269/264/265/266
Craig	224/285	MGA	286/297	Thomson	223/266
Croslex	225	Mitsubishi	299/297/259	Toshiba	292/226/267
Crown	285	MTC	286/297	Videch	297/242
Curtis Mathis	297/226/286	Multitec	285	Wards	297/239/232/286
CXC	285	NEC	297/252/282/286		
Daewoo	297/298/224/227/228/287	Nikko	286/287/297		
Daytron	239/297	Nokia	244/245		
Dual	298	Nokia Oceanic	245		
Dumont	297	Nordmende	265/266		
Emerson	297/224/239/232/285	NTC	287		
Envision	286/297	Onwa	296/285		
Ferguson	223/265/266	Panasonic	234/235/236/253		
First line	298	Philco	297/225/239/286		
Fisher	295/233	Philips	225		
Fraba	298	Pilot	297		
		Pioneer	226/235/254/255/268		

Magnétoscope

Fabricant	Code fabricant
Yamaha	399/392/393/394
Admiral	395
Aiwa	396/397/398/329/339
Akai	322/323/324
Asha	363
Audio Dynamic	392/394
Audiovox	396
Beaumarck	363
Bell & Howell	393
Blaupunkt	325/326
Brocsonic	327
Bush	322
Calix	396
Candle	335/363/396
Canon	325/328
CGM	396/332
Citizen	396
Craig	396/363
Curtis Mathis	397/328/333/392
Cybernex	363
Daewoo	328/334/335
DBX	392/394
Dimensia	333
Dynatech	397
Electrohome	396
Electroponic	396
Emerson	327/334/396/397
Fisher	393/336
Funai	397
Garrard	397
GE	328/333/387/363
LG/Goldstar	396/388/392
Goodmans	334/337
Grandiente	397
Grundig	332/338
Hitachi	325/333/349/342/343
Harman Kardon	392
Instant Replay	325/328
Itt/Nokia	393
JCL	328
JC Penny	392/393/394/328/333/349/363/396
JVC (Victor)	392/394/344/345/346/347
Kendo	396
Kenwood	392/394/396
Kodak	396

Fabricant	Code fabricant
Lloyd	397
Loewe	396/337
Luxor	395
LXI	393/396/397/336/349
Magnavox	325/326/328
Magnin	363
Marantz	392/394/328
Marta	396
Matsui	396
MEI	328
Memorex	328/336/363/396/397
Minolta	333/349/342
Mitsubishi	399/344/348/359/352/353
MTC	363/397
Multitech	397/348/354
NEC	392/394/344/383
Nikko	396
Noblex	363
Nokia	393/395
Nokia Oceanic	395
Okano	323
Olympic	325/328
Optimus	396
Orion	327
Panasonic	325/328/355/378/384/385
Pentax	333/349/342
Philco	325/328
Philips	325/326/328/337/356/357
Phonola	337
Pilot	396
Pioneer	325
Quasar	325/328
Radio Shack	396/397
Radix	396
RCA/PROSCAN	325/326/328/333/335/349/358/369/363/342
Realistic	393/397/328/336/359/362/396
Samsung	354/358/363/364/365/366/335
Sansui	394
Sanyo	393/336/367/363
Schneider	337
Scott	399/335/336/348/359/352/354/358
Sears	328/342/396
Seleco	322

Fabricant	Code fabricant
Sharp	395/362/382
Siemens	393
Signature 2000	395/397
Sony	368/379/372/373/374/375
Sylvania	397/325/326/328
Symphonic	397
Tandberg	334
Tashiro	396
Tatung	392/394
Teac	392/394/397
Technics	325/328
Teknika	328/396/397
Telefunken	376/377
Thorn	393/396
Toshiba	335/369/389
Totevision	363/396
Universum	396/327/376
Vector Research	392
Videosonic	363
W.WHouse	396
Wards	395/396/336/362/328/342/363/397

Graveur de CD

Fabricant	Code fabricant
Yamaha	499
DENON	422/423
Hitachi	424
JVC (Victor)	425/428
Kenwood	422
Marantz	422
Philips	422
Pioneer	426
Sony	427
Teac	429

Enregistreur MD

Fabricant	Code fabricant
Yamaha	599/522/598
Denon	523/524
JVC (Victor)	525
Kenwood	526
Onkyo	592
Pioneer	527
Sharp	528
Sony	522
Teac	593

Utilisation d'un autre appareil avec le boîtier de télécommande de la CinemaStation

Français

Utilisation du SET MENU

Vous pouvez utiliser le SET MENU pour effectuer les réglages, y compris les réglages des enceintes. Modifiez les réglages pour satisfaire à votre environnement d'écoute.

Liste du SET MENU

Le SET MENU contient les rubriques ci-dessous.

Rubrique	Réglage par défaut (valeur)
* Speaker Set	
* CENTER	SML
* FRONT	SMALL
* SUR.	SML
* BASS	SWFR
* F. Level	Nrm
* LFE level	
* SP LFE	0 dB
* HP LFE	0 dB
* SP Delay	
* CENTER	0 ms
* D. Range	
* SP D.R	MAX
* HP D.R	MAX
* L/R Balance	Center
* HP Tone CTRL	
* HP BASS	0 dB
* HP TRBL	0 dB
* Input Assign	
* OPT:	VIDEO
* Input Mode	AUTO
* Display set	
* DIMMER	0
* Tuner Step	AM9/FM50

Conseil

- Même pendant la lecture vous pouvez modifier les réglages à partir du SET MENU.
- Pour en savoir plus sur «* Speaker Set» lisez «**Régler le mode enceinte**» à la page 62.

Naviguer dans le SET MENU

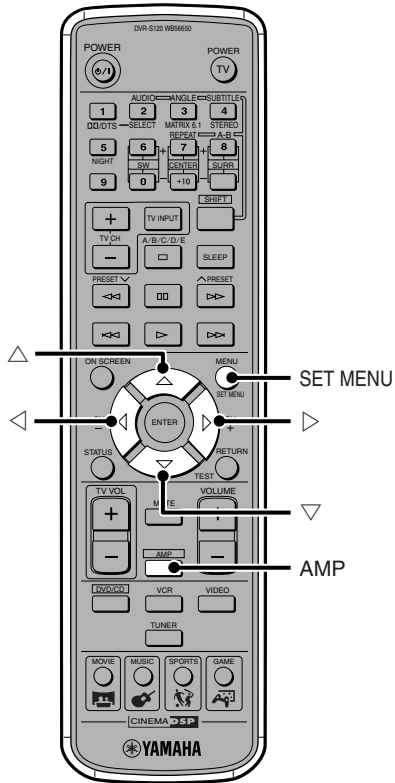

- 1** Appuyez sur AMP.
- 2** Appuyez sur SET MENU.
- 3** Appuyez de façon répétée sur Δ ou ∇ et sélectionnez le menu désiré.
- 4** Appuyez sur \triangleleft ou \triangleright .
Une fois dans le mode de réglage du menu sélectionné, le réglage en vigueur apparaît sur l'afficheur du CinemaStation.
Selon la rubrique, appuyez sur Δ ou ∇ pour accéder à un sous-menu.
- 5** Appuyez de façon répétée sur \triangleleft ou \triangleright et modifiez le réglage.
- 6** Pour quitter le SET MENU, appuyez sur SET MENU.
Une pression sur une des touches de programme DSP permet aussi de quitter SET MENU.

Ajuster le niveau de lecture du signal LFE (* LFE Level)

Vous pouvez ajuster le niveau de sortie du canal LFE tout en lisant un signal Dolby Digital ou DTS. Ajustez le niveau LFE pour correspondre à la performance du Subwoofer et du casque.

Sous-menu: SP LFE, HP LFE

Gamme variable(dB): -20 à 0 dB.

Réglage par défaut: 0 dB

Régler le temps de retard de l'enceinte centrale (* SP Delay)

Vous pouvez régler le temps de retard de l'enceinte centrale. Ceci est efficace lorsque l'enceinte centrale émet un son pendant la lecture Dolby Digital ou DTS.

En général, l'enceinte centrale et les enceintes avant G/D sont alignées les unes avec les autres. Toutefois, elles devraient être placées à égale distance de l'auditeur de sorte que le son que chacune d'entre elles émet pénètre l'oreille de l'auditeur au même moment. Grâce au temps de retard, l'enceinte centrale peut être éloignée à une position idéale pour faire correspondre la distance de chaque enceinte à l'auditeur. Le retard central est efficace pour ajouter de la profondeur au champ sonore et donner de la présence au dialogue.

Gamme variable(ms): 0 à 5 ms

Réglage par défaut: 0 ms

Appuyez sur \triangleright pour éloigner davantage la position virtuelle de l'enceinte. Appuyez sur \triangleleft pour la rapprocher.

Position de l'enceinte centrale virtuelle

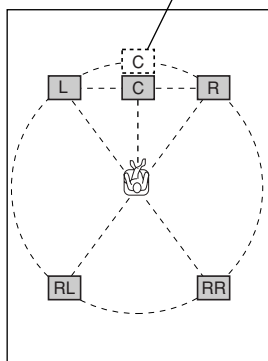

Conseil

- Chaque augmentation de 1 milliseconde du temps de retard augmentera l'éloignement de la position d'écoute de 30 cm (1 pied).

Régler la dynamique pendant la lecture Dolby Digital (* D. Range)

Vous pouvez sélectionner la dynamique (étalement entre le volume max. et min.) de la lecture Dolby Digital entre 3 niveaux.

Sous-menu: SP D.R, HP D.R

Rubriques de sélection: MAX (Maximum), STD (Standard), MIN (Minimum)

Réglage par défaut: MAX

MAX: Reproduit la dynamique de la source à la limite maximum.

STD: Dynamique recommandée par les fabricants de logiciel pour un usage privé.

MIN: Facile à entendre même à faible volume, dynamique qui convient à une écoute nocturne.

Remarque

- Selon le contenu Dolby Digital, la dynamique MIN peut ne pas fonctionner et engendrer un volume sonore extrêmement faible. Le cas échéant, réglez la dynamique à MAX ou STD.

Equilibrer le volume sonore des enceintes avant (* L/R Balance)

Vous pouvez équilibrer le volume sonore des enceintes avant G/D. Ce réglage s'applique aussi au casque.

Gamme variable: 10 niveaux L/R (G/D)

Réglage par défaut: An centre

Appuyez sur \triangleright pour réduire le son dans l'enceinte avant gauche et appuyez sur \triangleleft pour réduire le son dans l'enceinte avant droite. Vous ne pouvez pas couper les sons émis par l'une ou l'autre des enceintes avant.

Ajuster la qualité de son du casque (* HP Tone CTRL)

Vous pouvez ajuster les basses (BASS) et les aigus (TRBL) de votre casque.

Sous-menu: HP BASS, HP TRBL

Gamme variable(dB): -6 à +3 dB.

Réglage par défaut: 0 dB

Appuyez sur \triangleright pour augmenter le spectre des basses et des aigus. Appuyez sur \triangleleft pour le diminuer.

Réassigner les prises d'entrée (* Input Assign)

Vous pouvez assigner la prise OPTICAL IN du CinemaStation à VIDEO ou VCR. En l'assignant à VIDEO, l'appareil raccordé à la prise OPTICAL IN peut être sélectionné en appuyant sur la touche de sélection d'entrée VIDEO et le nom de la source d'entrée apparaîtra comme VIDEO.

En l'assignant à VCR, l'appareil raccordé à la prise OPTICAL IN peut être sélectionné en appuyant sur la touche de sélection d'entrée VCR et le nom de la source d'entrée apparaîtra comme VCR.

Rubrique de sélection: VIDEO, VCR

Réglage par défaut: VIDEO

Régler le mode d'entrée lors de la mise sous tension (* Input Mode)

Réglez le mode d'entrée pour la mise sous tension lorsque les appareils de lecture sont tous deux raccordés aux prises analogique et numérique.

Rubrique de sélection: AUTO, LAST

Réglage par défaut: AUTO

AUTO: Lorsque CinemaStation est mis sous tension, le mode d'entrée se règle automatiquement sur AUTO.

LAST: Le dernier mode d'entrée sélectionné est réappliqué tel quel.

Ajuster la luminosité de l'afficheur du CinemaStation (* Display Set)

Dimmer (gradateur)

Vous pouvez ajuster la luminosité de l'afficheur du CinemaStation.

Gamme variable: -4 à 0

Réglage par défaut: 0

Appuyez sur \triangleright pour augmenter la luminosité. Appuyez sur \triangleleft pour diminuer la luminosité.

Définissez l'incrément de fréquence (* Tuner step) (Modèle pour l'Asie et modèle standard uniquement)

L'écart entre les fréquences attribuées aux stations diffère d'un pays à l'autre. Définissez l'incrément de fréquence en fonction de l'écart retenu dans votre pays.

Postes à sélectionner: AM9/FM50, AM10/FM100

Réglage par défaut: AM9/FM50

Appuyez sur \triangleright ou \triangleleft pour choisir le réglage désiré.

Remarque

- Mettez CinemaStation hors tension après avoir modifié le réglage. Le nouveau réglage prend effet lorsque vous remettez CinemaStation sous tension.
- Pour l'espacement de fréquence, veuillez vous référer à la liste ci-dessous.
 - Amérique du Nord, Centrale et du Sud : AM10/FM100
 - Autres régions : AM9/FM50

Utilisation du menu à l'écran

Vous pouvez utiliser les menus affichés sur l'écran pour régler la lecture des DVD, y compris les questions ayant trait à l'image et aux langues.

Naviguer dans le menu à l'écran

Par exemple, réglez la saturation des couleurs.

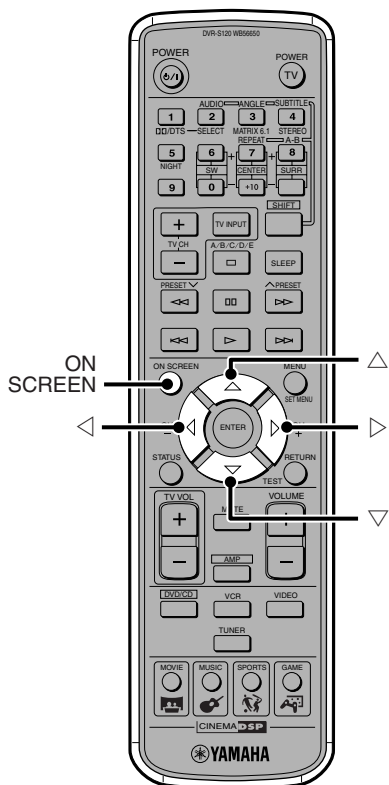

1 Appuyez sur ON SCREEN.

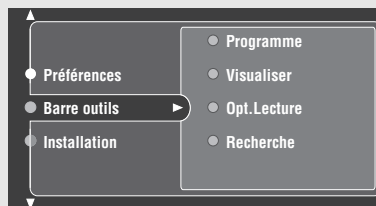

Appuyez sur Δ ou ∇ pour sélectionner «Préférences» dans le menu principal.

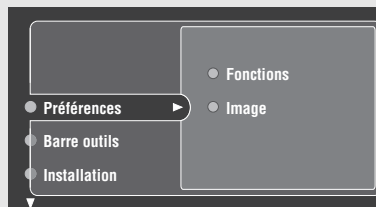

2 Appuyez sur \triangleright pour accéder aux menus secondaires.

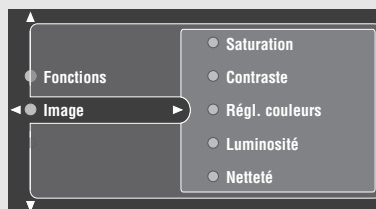

3 Appuyez sur Δ ou ∇ pour sélectionner «Image» dans le sous-menu.

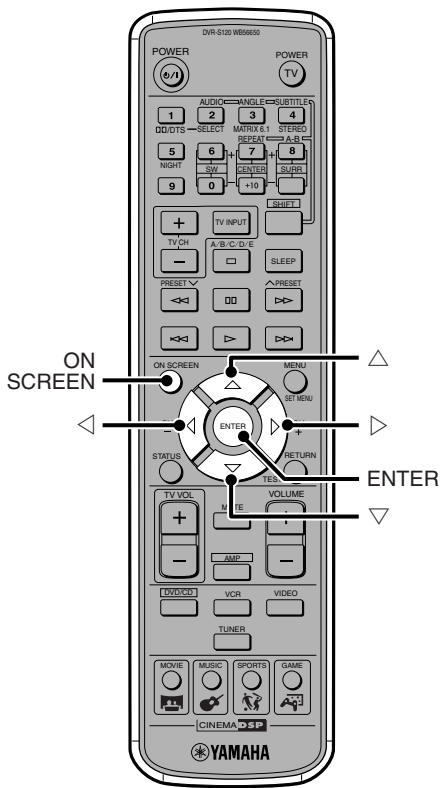

4 Appuyez sur \triangleright pour accéder aux postes des menus.

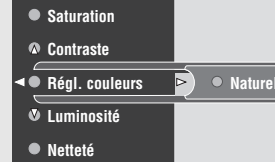

5 Appuyez sur \triangle ou ∇ pour sélectionner «Saturation».



6 Appuyez sur \triangleleft ou \triangleright et réglez.

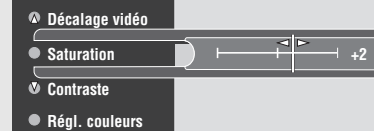

Conseil

- Dans certains cas, vous pouvez même utiliser \triangle ou ∇ pour le contenu du réglage.

7 Appuyez sur ENTER puis sur ON SCREEN pour faire disparaître le menu affiché sur l'écran.

Pour régler les autres postes de menu, suivez l'exemple ci-dessus.

Guide du menu à l'écran

Menu principal	Sous-menu	Rubrique du réglage	Contenu du réglage
Préférences	Image	Décalage vidéo	Réglez de +1 à +7. Règle la position d'écran.
		Saturation	Ajustez de -7 à +7. Ajuste la saturation de couleur vidéo.
		Contraste	Ajustez de -7 à +7. Accentue les zones claires et sombres de image.
		Régl. couleurs	Règle la teinte vidéo.
		Luminosité	Ajustez de -7 à +7. Ajuste la luminosité de image.
		Netteté	Ajustez de -7 à +7. Ajuste l'éclat de image.
	Fonctions	Fenêtre état	Sélectionnez «Visible» (EF) pour mettre en service l'affichage de l'état au moyen de la touche STATUS de la télécommande. L'affichage de l'état comprend le type de disque, la plage ou le chapitre en cours de lecture, la durée de la plage ou du chapitre en cours de lecture, le temps total de la plage ou du chapitre et le temps écoulé depuis le début de la plage ou du chapitre. Sélectionnez «Invisib» (HF) pour masquer l'affichage de l'état.
Barre outils	Programme	Effacer tout	Efface tout le contenu des programmes. Page 33
		Plages	Sélectionne une plage. Page 31
		Programme	Sélectionne la lecture «Activé» (EF)/«Désact.» (HF) des programmes. Page 33
		Liste programme (Liste à lire)	Affiche la Liste programme (Liste à lire). Page 33
	Visualiser (Visionner)	Zoom	Elargit l'image.
		Angle	Commute l'angle de vue de l'image.
		Prév.Chapitre (Prév. chap.)	Revient au début du chapitre en cours de lecture.
	Opt.Lecture	Audio	Sélectionne la langue audio.
		Navig. disque (Survol disque)	Sélectionnez le titre, le chapitre ou la plage à lire.
		Sous-titre	Sélectionne la langue des sous-titres.
	Recherche	Image par image	Avance/ recule image par image. L'avance image n'est pas disponible avec un CD vidéo.
		Accélééré	Sélectionne la vitesse entre -32, -8, -4, 1, 4, 8, 32.
		Durée	Spécifier un temps écoulé et chercher une scène. Page 30
Ralenti		Sélectionne la vitesse entre -1, -1/2, -1/4, -1/8, 0, 1/4, 1/2, 1.	

Menu principal	Sous-menu	Rubrique du réglage	Contenu du réglage
Installation (Réglage)	Accès	Verr. Disque (Verrouillage)	Règle le verrouillage du disque sur «Activé» (EF)/ «Désact.» (HF). Page 82
		Niveau parental	Ajuste le niveau de censure de 0 à +8. Page 81
		Tapez code (Entrez code)	Entrer le mot de passe. Page 80
		Modifiez code (Modifier code)	Modifie le mot de passe. Page 81
	TV*1	Format TV	Règle pour coïncider avec la taille de votre téléviseur. 4:3 panoram. (4:3 pano) 4:3 boîte lettres Écran large
		Système TV	Sélectionnez le standard vidéo*2 en fonction du téléviseur. Sélectionnez AUTO si le téléviseur est compatible PAL et NTSC.
		Sortie vidéo	(Modèles pour l'Europe et le Royaume-Uni uniquement) Sélectionne le signal envoyé en sortie sur la prise AV MONITOR OUT, qui peut être YUV ou RGB.
	Langue	Langue sous-ti. (Langue ss-titre)	Sélectionnez la langue habituelle des sous-titres. Lors de la lecture d'un disque, les sous-titres dans cette langue apparaissent les premiers. Si le disque ne contient pas les sous-titres dans la langue sélectionnée, ces sous-titres n'apparaissent pas.
		Pays	Sélectionnez le pays dans lequel vous utilisez CinemaStation.
		Langue menu	Sélectionnez la langue pour l'affichage des menus sur l'écran.
		Langue doublage	Sélectionnez la langue audio habituelle. Lors de la lecture d'un disque, l'audio dans cette langue s'entend la première. Si le disque ne contient pas d'audio dans la langue sélectionnée, une autre audio s'entend.
	Menu audio	Sortie numérique	Sélectionne le signal de sortie pour la prise OPTICAL OUT. Le son de l'enceinte varie selon le réglage de ce poste de menu. All : Fournit en sortie tous les types de signaux numériques que peut reproduire la CinemaStation. PCM Only : Fournit en sortie uniquement le signal Pro Logic décodé.
	Fonctions	PBC	Active ou désactive les fonctions avancées de lecture des disques. Si réglé sur Non (HF), le menu du disque n'apparaîtra pas sur l'écran télé.

*1 Faites attention quand vous réglez ce poste de menu. S'il n'est pas en accord avec votre téléviseur, le menu et l'image n'apparaîtront pas convenablement, ou pas du tout. Si cela se produit, reportez-vous ci-dessous à «Rétablissement des réglages du téléviseur».

*2 Cet appareil est compatible avec PAL et NTSC mais le téléviseur doit être compatible avec le standard du disque.

Rétablissement des réglages du téléviseur

Si la page écran ne s'affiche pas convenablement en raison des réglages du téléviseur, effectuez les opérations ci-dessous pour rétablir les réglages.

1 Appuyez sur DVD/CD.

2 Appuyez sur pendant 5 secondes. NTSC<->PAL apparaît sur l'afficheur de CinemaStation.

3 Appuyez sur pour sélectionner le réglage. NTSC/PAL SET apparaît sur l'afficheur de CinemaStation.

Dans le cas du raccordement à AV MONITOR OUT (Modèles pour l'Europe et le Royaume-Uni uniquement)

1 Procédez aux opérations 1 et 2 ci-dessus.

2 Appuyez une nouvelle fois sur . YUV<->RGB apparaît sur l'afficheur de CinemaStation.

3 Appuyez sur pour sélectionner le réglage. YUV/RGB SET apparaît sur l'afficheur de CinemaStation.

Solutions aux problèmes courants

Vérifiez bien les points ci-dessous si le CinemaStation ne vous semble pas fonctionner normalement. Si vous décelez une erreur qui n'est pas dans la liste ci-dessous et que vous avez déjà essayé plusieurs solutions sans succès, mettez le CinemaStation hors tension, débranchez-le du secteur et contactez le magasin où vous l'avez acheté ou bien le centre d'entretien YAMAHA pour produits audio le plus proche pour demander de l'aide.

Problèmes général

L'appareil se met sous tension mais s'éteint aussitôt.

Cause ? 1 La fiche du cordon d'alimentation n'est pas complètement enfoncée.

Solution ! Insérez fermement la fiche dans la prise secteur.

Cause ? 2 Un câble d'enceinte est court-circuité. Lorsque l'appareil est mis sous tension, le circuit de protection se déclenche et coupe l'alimentation de tout le système.

Solution ! Assurez-vous que tous les câbles d'enceintes sont correctement raccordés.

Cause ? 3 CinemaStation a reçu une forte décharge électrique externe, provenant de la foudre ou d'une excessive électricité statique par exemple.

Solution ! Mettez le CinemaStation en veille, débranchez le cordon d'alimentation et attendez environ 30 secondes avant de rebrancher le cordon d'alimentation et de mettre l'appareil sous tension.

Absence de son.

Cause ? 1 Il manque un raccordement.

Solution ! Vérifiez les raccordements.

Cause ? 2 La source sélectionnée ne convient pas à la lecture.

Solution ! Choisissez la source correcte à l'aide des touches de sélection de l'entrée.

Cause ? 3 Il manque un raccordement d'enceinte.

Solution ! Vérifiez les raccordements des enceintes.

Cause ? 4 Le volume sonore a diminué.

Solution ! Augmentez le volume.

Cause ? 5 Le son est en sourdine.

Solution ! Appuyez sur MUTE ou VOLUME +/- pour rétablir le son et ajustez le volume à votre guise.

Cause ? 6 Vous avez introduit un CD-ROM qui ne peut pas être lu.

Solution ! Lisez un signal source que le CinemaStation prend en charge.

Absence d'image.

Cause ? Il manque un raccordement.

Solution ! Vérifiez les raccordements.

Les sons s'évanouissent brusquement.

Cause ? La fonction minuterie d'arrêt s'est enclenchée.

Solution ! Remettez l'appareil sous tension et réessayez de lire la source.

Le son est trop faible d'un côté.

Cause ? Il manque un raccordement.

Solution ! Vérifiez les raccordements.

Le son n'est émis que des enceintes avant.

Cause ? 1 Vous écoutez un son STEREO.

Solution ! Appuyez sur STEREO et assurez-vous que l'effet de champ sonore est sur on.

Cause ? 2 Vous lisez une source comme le Dolby Surround, Dolby Digital ou DTS qui ne contient pas de signal d'effet spécial.

Solution ! Sélectionnez un autre Programme DSP.

Cause ? 3 Une fréquence d'échantillonnage audio numérique supérieure à 48 kHz est reçue. Une fréquence d'échantillonnage audio numérique supérieure à 48 kHz n'est émise que par les enceintes avant.

Aucun son émis de l'enceinte centrale.

Cause ? 1 Le niveau sonore de l'enceinte centrale est à son minimum.

Solution ! Augmentez le volume de l'enceinte centrale. Voir page 60.

Cause ? 2 «* CENTER» dans SET MENU est sur NON.

Solution ! Réglez correctement l'enceinte centrale. Voir page 63.

Cause ? 3 Vous avez sélectionné un Programme DSP du groupe Music (sauf 5ch Stereo).

Solution ! Sélectionnez un autre Programme DSP. Voir pages 16 et 17.

Cause ? 4 Les sources Dolby Digital et DTS ne contiennent pas de signal de canal central.

Solution ! —

Aucun son émis des enceintes Surround

Cause ? 1 Le niveau des enceintes Surround est à son minimum.

Solution ! Augmentez le volume des enceintes Surround. Voir page 60.

Cause ? 2 Une source monaurale est lue dans le Programme DSP Theater.

Solution ! Sélectionnez un autre Programme DSP. Voir pages 16 et 17.

Aucun son n'est émis du Subwoofer.

Cause ? 1 «* BASS» dans SET MENU est sur «FRONT» avec une source Dolby Digital ou DTS lue.

Solution ! Réglez sur «SWFR» ou «BOTH». Voir page 63.

Cause ? 2 «* BASS» dans SET MENU est sur «FRONT» ou «SWFR» avec une source 2 canaux lue.

Solution ! Réglez sur «BOTH». Voir page 63.

Cause ? 3 La source ne contient pas de signal LFE ou d'autre signal de basse fréquence (en dessous de 90 Hz).

Solution ! —

Pas de basse.

Cause ? Le mode Enceinte sélectionné dans SET MENU ne correspond pas à vos enceintes.

Solution ! Réglez le mode Enceinte approprié en fonction de la taille des enceintes que vous utilisez. Voir page 62.

Présence d'un bourdonnement étrange.

Cause ? Il manque un raccordement de câble RCA.

Solution ! Vérifiez les raccordements de câble RCA.

Le volume sonore ne peut pas être augmenté.

Cause? L'appareil raccordé à la prise de sortie du CinemaStation n'est pas sous tension.

Solution! Si l'appareil raccordé à la prise de sortie n'est pas sous tension, la lecture peut être déformée et le volume faible. Mettez l'appareil raccordé sous tension.

L'effet de champ sonore ne fonctionne pas.

Cause? Il n'est pas possible d'enregistrer des sons améliorés par un effet de champ sonore.

L'enregistrement audio ne fonctionne pas.

Cause? 1 Vous tentez d'effectuer un enregistrement numérique avec une source analogique.

Solution! Essayez avec une source numérique.

Cause? 2 CinemaStation et l'appareil enregistreur ne sont pas raccordés numériquement.

Solution! Raccordez-les numériquement.

Cause? 3 Vous tentez d'effectuer un enregistrement analogique avec une source numérique.

Solution! Essayez avec une source analogique.

Cause? 4 CinemaStation, l'appareil lecteur et l'appareil enregistreur ne partagent pas de raccordement analogique.

Solution! Reliez-les par un raccordement analogique.

Cause? 5 Certains appareils enregistreurs ne peuvent pas enregistrer une source numérique tel que le Dolby Digital ou DTS.

CinemaStation ne fonctionne pas normalement.

Cause? Le microprocesseur interne s'est bloqué suite à une décharge électrique (foudre ou électricité statique excessive) ou d'une chute de tension.

Solution! Débranchez la fiche du cordon d'alimentation du secteur, puis au bout 30 secondes rebranchez-la.

Des appareils numériques ou à hautes fréquences créent des parasites.

Cause? CinemaStation est trop près d'un appareil numérique ou à hautes fréquences.

Solution! Eloignez le CinemaStation de tels appareils.

Le contenu des réglages du SET MENU a disparu.

Cause? L'appareil est resté plus d'une semaine hors tension secteur ou bien la minuterie externe a été déconnectée.

Solution! Gardez à l'esprit que si l'appareil reste plus d'une semaine hors tension secteur, le contenu de la mémoire interne risque d'être perdu. Vous devez alors refaire vos réglages.

Lecture d'un disque

Une des touches ne fonctionne pas.

Cause? Certains disques ne permettent pas certaines opérations

La lecture ne démarra pas en appuyant sur \triangleright , ou elle s'arrête immédiatement.

Cause? 1 Lorsque l'appareil est déplacé d'un endroit très froid à un endroit très chaud, de la condensation peut se former sur la lentille.

Solution! Laissez-le reposer 1 ou 2 heures.

Cause? 2 Vous avez introduit un disque qui ne peut pas être lu.

Cause? 3 Le disque est sale.

Solution! Nettoyez le disque.

Cause? 4 Le disque est mal placé sur le plateau.

Solution! Placez correctement le disque sur le plateau. Voir page 11.

Il est impossible de changer la langue audio ou des sous-titres.

Cause? 1 Le disque n'est pas multi-langue, la langue ne peut donc pas être modifiée.

Cause? 2 Même si le disque ne permet pas la sélection de la langue audio et de la langue des sous-titres pendant le fonctionnement normal, il est parfois possible de sélectionner la langue audio et la langue des sous-titres sur la page Disc Menu. Voir page 36.

Pas de sous-titres.

Cause? 1 Le DVD ne contient pas de sous-titres.

Cause? 2 Le réglage des sous-titres est sur OFF.

Solution! Mettez les sous-titres sur ON. Voir page 13.

Cause? 3 Lors de la lecture répétée A-B, il se peut que les sous-titres n'apparaissent pas juste avant et après les points A et B.

L'angle de vue ne change pas.

Cause? Vous ne pouvez utiliser cette fonction que si le disque a été enregistré avec des angles multiples.

L'enregistrement sur magnétoscope ne fonctionne pas.

Cause? Presque tous les disques DVD sont protégés contre la copie, il n'est donc pas possible de les copier.

L'image est médiocre pendant l'avance ou le retour rapide.

Cause? L'image peut paraître anormale dans une certaine mesure, mais ceci n'est pas un défaut.

Le téléviseur (moniteur) n'a pas d'image. (Ou le format de l'écran est étrange)

Cause? 1 Le réglage dans le menu affiché sur l'écran n'est pas correct.

Solution! Sélectionnez Installation (Réglage) → TV sur le menu affiché sur l'écran pour régler convenablement le poste du menu.

Cause? 2 Le téléviseur ne prend pas en charge le balayage progressif.

Solution! Eteignez la sortie progressive du CinemaStation et passez à l'entrée entrelacée sur le téléviseur. Voir page 79.

Une partie de l'image apparaît en double avec la sortie progressive.

Cause? Ceci est dû à la méthode de montage utilisée avec le logiciel d'image ou les conditions de la vidéo.

Solution! Désactivez le balayage progressif en sortie du CinemaStation et sélectionnez à nouveau le balayage entrelacé sur le téléviseur (moniteur). Voir page 79.

La qualité de l'image est mauvaise.

Solution! Ajustez la qualité de l'image grâce à l'option «Image» dans le menu à l'écran. Voir page 92.

Aucun indicateur d'état n'apparaît.

Solution! Dans le sous-menu «Fonctions» du menu à l'écran, mettez «Fenêtre état» sur Visible (EF). Voir page 92.

Le disque est éjecté dès qu'il est chargé.

Cause? Vous avez introduit un disque qui ne peut pas être lu.

«No Disc» apparaît sur l'afficheur de CinemaStation.

Cause? Il n'y a pas de disque ou il est mal inséré.

Solution! Placez correctement le disque sur le plateau. Voir page 11.

Réception radio

FM/AM

La recherche mémoire ne fonctionne pas.

Cause? 1 La mémoire a été effacée.

Solution! Recommencez la mémorisation. Voir page 41.

FM

Trop de parasites bloquent la réception d'émissions en stéréo.

Cause? Ceci peut se produire en fonction des conditions de réception FM si la station est loin de votre zone ou si votre antenne est faible.

Solution! 1 Vérifiez le raccordement de votre antenne. Et remplacez votre antenne extérieure par une antenne multi-canal.

Solution! 2 Essayez la recherche manuelle de stations. Voir page 40.

Les sons sont déformés et la sensibilité du récepteur est médiocre même avec l'antenne FM intérieure.

Cause? Vous subissez des phénomènes de réflexion des signaux et des interférences radio.

Solution! Modifiez la hauteur, la direction ou l'emplacement de l'antenne.

La recherche automatique de station ne fonctionne pas.

Cause? Ceci peut se produire en fonction des conditions de réception FM si la station est loin de votre zone ou si votre antenne est faible.

Solution! 1 Essayez la recherche manuelle de stations. Voir page 40.

Solution! 2 Changez votre antenne extérieure pour une antenne multi-canal.

AM

La recherche automatique de station ne fonctionne pas.

Cause? Les ondes radio sont faibles ou bien votre antenne n'est pas complètement raccordée.

Solution! 1 Modifiez la direction de l'antenne cadre AM. Voir page 38.

Solution! 2 Essayez la recherche manuelle de stations. Voir page 40.

Trop de parasites.

Cause? Les parasites sont dus à l'électricité dans l'atmosphère et aux éclairs, ou aux éclairages fluorescents, aux moteurs et aux thermostats fixés aux appareils électriques.

Solution! Si vous mettez une antenne AM extérieure et réalisez une mise à la masse stable, les parasites diminueront, mais il est difficile de les éliminer complètement.

Trop de parasite surtout le soir.

Cause? Un téléviseur est utilisé près du CinemaStation.

Solution! Eloignez le téléviseur du CinemaStation.

Télécommande

La télécommande ne fonctionne pas.

Cause ? 1 Vous êtes en dehors de la portée de la télécommande.

Solution ! Utilisez la télécommande à moins de 6 m (20 pieds) et dans un angle de 30° par rapport au capteur de télécommande.

Cause ? 2 La fenêtre optique de la télécommande est en plein soleil ou plein éclairage (lampes fluorescentes).

Solution ! Modifiez l'éclairage ou l'orientation du CinemaStation.

Cause ? 3 Les piles sont usées.

Solution ! Remplacez les piles par des neuves.

Cause ? 4 L'appareil à commander n'a pas été sélectionné.

Solution ! Appuyez sur la touche de sélection d'entrée et sélectionnez l'appareil que vous voulez commander.

La télécommande ne fonctionne pas avec CinemaStation.

Cause ? Vous n'avez pas mis CinemaStation sur un mode par lequel il peut être opéré.

Solution ! Opérez-le après avoir d'abord appuyé sur DVD/CD, AMP ou TUNER de la télécommande.

Un périphérique ne fonctionne pas avec la télécommande.

Cause ? 1 Vous ne pouvez pas utiliser un appareil du système.

Solution ! Utilisez la télécommande est fournie vient avec l'appareil pour le commander.

Cause ? 2 Le code fabricant a été mal réglé.

Solution !

- Enregistrez à nouveau le code fabricant. Voir page 83.
- Essayez avec un autre code de la liste de codes pour le même fabricant. Voir page 83.

Cause ? 3 Même si le code fabricant a été correctement enregistré, certains fabricants ou modèles ne fonctionneront pas.







Solution ! Utilisez la télécommande qui est fournie avec l'appareil pour le commander.

Informations

Informations sur les disque













Le tableau ci-dessous fournit la liste des disques qui peuvent être lus par CinemaStation.

Disques vidéo



Type de disque	Logo		
DVD-Vidéo			
SVCD (Super Vidéo CD)			
Vidéo CD			
			CD vidéo réalisé par copie sur CD-R ou CD-RW d'un fichier MPEG animé.

Codes régionaux des DVD

Le code de région (un nombre identifiant chaque région commerciale) est défini pour les lecteurs de DVD standard et les DVD Vidéo. CinemaStation peut lire les disques portant les codes de région mentionnés à droite.

Destination	Code régional de CinemaStation	Disques pouvant être lus	
Etats-Unis Canada			
Royaume-Uni Europe			
Australie			
Corée Standard			

Disques audio

Type de disque	Logo		
CD audio (compact disc digital audio)			
			CD portant une gravure musicale obtenue par copie sur un CD-R ou un CD-RW. Les gravures musicales au format MP3 sont lisibles.

Conseil

- Les logos des disques sont imprimés sur le disque et sur sa jaquette.

Remarque

- Les disques suivants ne peuvent pas être lus sur cet appareil. CD-ROM, DVD-ROM, CDV. (Cet appareil peut lire certains types de DVD-R, DVD-RW (format vidéo uniquement), DVD+R ou DVD+RW)
- N'utiliser que des disques de fabrication fiable. Selon les conditions d'enregistrement et les caractéristiques du disque, certains disques ne peuvent pas être lus.
- N'utilisez pas des disques dont la forme ou la taille sont inhabituelles.



- Certains disques DVD vidéo ou vidéo CD peuvent fonctionner différemment de ce qui est décrit dans ce manuel. Ces différences sont imputables aux choix du fabricant du disque et ne constituent pas un défaut. Pour de plus amples détails, consultez les informations sur la jaquette du disque.
- Cet appareil peut lire les types de disques associés aux logos indiqués page 102. (Ne tentez pas de charger d'autres types de disque dans l'appareil sous peine de l'endommager.)
- Certains disques ne peuvent pas être lus en fonction de leurs conditions d'enregistrement notamment la machine et le logiciel utilisés pour les produire. Les caractéristiques et conditions des disques : matériaux, éraflures, courbure, etc., peuvent être à l'origine de défaillances.

Manipulation d'un disque

- Ne tenez le disque que par son bord et son orifice central et ne touchez pas la surface.
- Ne laissez pas un disque dans le plateau sans l'utiliser.
- N'écrivez pas sur le disque avec un crayon ou tout autre stylo.
- N'appliquez pas de scotch, cachets ou autres fixations, et ne le laissez pas en contact avec de la colle.
- N'utilisez pas de cache protecteur contre les éraflures.
- N'utilisez pas de disque dont la surface peut être imprimée avec un étiqueteur en vente dans le commerce.

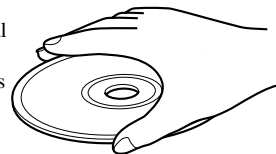

- Ne rangez pas le disque dans un endroit en plein soleil, à température ou humidité élevée ou poussiéreux.

Attention



- Si le disque est sale, nettoyez-le avec un chiffon doux et propre en frottant du centre vers le bord. N'utilisez pas de produit de nettoyage pour disque ni de diluant pour peinture.

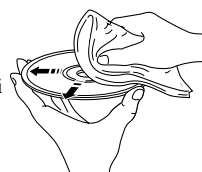

- Pour éviter tout dysfonctionnement, n'utilisez pas de produits nettoyants pour lentille en vente dans le commerce.

Copyright et logos

Ce produit intègre une technologie de protection des droits d'auteur couverte par certains brevets américains et par d'autres droits de propriété intellectuelle de Macrovision Corporation et d'autres détenteurs de droits. L'utilisation de cette technologie de protection des droits d'auteur doit être autorisée par Macrovision Corporation. Elle n'est destinée qu'à un usage privé ou autre visionnage limité sauf autorisation contraire de Macrovision Corporation. La rétroanalyse et le désassemblage de cette technologie sont interdits.

SILENT CINEMA est une marque déposée par YAMAHA CORPORATION.



Système de traitement par Subwoofer (NX-SW120) servo-actif avec amplificateur intégré puissant

Ce subwoofer utilise la technologie Advanced YST que YAMAHA a développé pour reproduire des sons d'extrême grave de qualité supérieure. Ces extrêmes graves donnent une touche plus réaliste et un effet cinéma chez soi à votre système stéréo.



Fabriqué sous licence de Dolby Laboratories. "Dolby", "Pro Logic" et le double D sont des marques déposées par Dolby Laboratories.

Technologie de compression audio MPEG Layer-3 sous licence de Fraunhofer IIS et Thomson Multimedia.

Glossaire

Train binaire

Un signal compressé et transformé en format numérique. Ensuite selon le décodeur, il peut être traité en son multi-canal 5.1.

Canal (ch)

Un canal est un signal sonore qui a été divisé en fonction du spectre et d'autres caractéristiques.

Ex. Canal 5.1

- Enceintes avant, gauche (1ch), droite (1ch)
- Enceinte centrale (1 ch)
- Enceintes Surround, gauche (1ch), droite (1ch)
- Subwoofer (1 ch x 0.1* = 0.1 ch)
 - * Par opposition à une bande 1 canal intégral, il s'agit d'un composant conçu pour renforcer les fréquences graves pour un effet supplémentaire.

Cinema DSP (Processeur numérique de champs sonores)

Dolby Surround et DTS ont été conçus à l'origine pour les salles de cinéma, de sorte que lire chez soi le même programme produirait une expérience d'écoute disparate liée à des variables comme la taille de la pièce, les murs et le nombre d'enceinte.

Yamaha Cinema DSP applique une technologie originale de champ sonore reposant sur la mesure de données des richesses du monde réel pour reproduire des sons Dolby Pro Logic, Dolby Digital et DTS, en les associant avec échelle acoustique, profondeur et sonorité pour que l'auditoire puisse bénéficier d'une expérience sonore de salle de cinéma chez soi.

Signal vidéo par composantes

Un signal vidéo par composantes est divisé en un signal de luminance Y et deux signaux de chrominance Pb/Cb et Pr/Cr. Comme chaque signal est envoyé indépendamment, la couleur peut être reproduite plus fidèlement. Le signal composant est aussi appelé signal de différence de couleur du fait qu'il soustrait le signal de luminance des signaux de couleur.

Décodeur

Un appareil qui ramène les données encodées sur le DVD et autres médias à leur signal audio ou vidéo original.

Dolby Digital

Dolby Digital est un système Surround numérique qui vous offre un son multi-canal complètement indépendant. Avec 3 canaux avant (gauche, central et droit), et 2 canaux stéréo Surround, Dolby Digital fournit 5 canaux audio de gamme complète. Avec un canal supplémentaire spécial d'effet de fréquence basse, appelé LFE (effet basses fréquences), le système comprend un total de 5.1 canaux.

En utilisant 2 canaux stéréo pour les enceintes Surround, des effets sonores mobiles et un environnement sonore Surround plus précis peuvent être reproduits, comme le bruissement des feuilles d'un arbre ou le bruit des vagues.

Dolby Pro Logic

Système Surround qui prend un signal à 4 canaux et l'enregistre comme signal à 2 canaux, puis par un procédé arithmétique le reconvertit en un signal à 4 canaux indépendants pour la lecture.

Dolby Pro Logic II

Prend une source 2 canaux et restitue un son Surround à canaux 5.1 dynamique avec une excellente séparation en utilisant un traitement spécial des signaux. Vous pouvez profiter du Dolby Pro Logic II en mode MOVIE et en mode MUSIC en stéréo. Vous pouvez même savourer de vieux films enregistrés seulement avec un son 2 canaux (sauf le monaural) en un Surround puissant à 5.1 canaux.

DTS (Digital Theater Systems)

Système Surround à 5.1 canaux adopté par la plupart des salles de cinéma. Avec une abondance de données audio, il est capable de fournir d'authentiques effets sonores.

Dynamique

La différence entre le plus petit son pouvant être perçu au dessus du bruit de l'équipement et le plus gros son pouvant être perçu sans distorsion est la dynamique.

Données de film et vidéo

En général, le DVD peut être classé en 2 types.

- Données de film
 - Vidéo enregistrée à 24 images/secondes. (La pellicule utilisée pour les films est enregistrée à 24 images/secondes.) Récemment des vidéos progressives de 30 images/secondes ont fait leur début.
- Données vidéo
 - Vidéo enregistrée à 30 images/secondes.

CinemaStation reconnaîtra automatiquement si la source enregistrée sur DVD est un film ou une vidéo, ensuite sélectionnez la meilleure méthode pour la convertir en sortie progressive.

Sorties progressive et entrelacée

Jusqu'à présent la norme de signal vidéo était le NTSC avec 525i (i: entrelacée) lignes de balayage. A l'opposé, 525p (p: progressive) est un signal à densité élevé avec le double de lignes de balayage.

LFE (Effets basses fréquences) 0.1 Canal

Ce canal est réservé à la reproduction des graves. La gamme de la fréquence pour ce canal est de 20 Hz à 120 Hz. Il est ajouté aux 5 canaux en Dolby Digital et DTS pour renforcer le son des basses fréquences et pour un effet supplémentaire. Ce canal compte comme 0,1 parce qu'il ne renforce que la gamme des basses fréquences.

PCM linéaire (LPCM)

Signal analogique transformé en format numérique sans compression. Un CD est enregistré avec un son 16 bits à 44.1kHz, tandis que l'enregistrement d'un DVD se situe part entre 16 bits à 48 kHz et 24 bits à 192 kHz, ce qui lui donne une qualité sonore supérieure à celle du CD. Ce signal comprend aussi un type appelé PCM compressé (P.PCM) qui peut être compressé sans aucune perte de donnée.

Matrix 6.1

Le CinemaStation incorpore un décodeur Matrix 6.1 pour les logiciels multicanaux Dolby Digital et DTS qui permet la restitution de 6.1 canaux en ajoutant le canal Surround back au format à 5.1 canaux existant. (Le canal Surround back est créé à partir des canaux arrière gauche et droit et émis de l'enceinte Surround back virtuelle.) Avec ce canal additionnel, les sons deviennent plus dynamiques et plus réalistes, en particulier lors des scènes faisant intervenir des effets "aériens" ou "tourbillonnants".

NTSC

NTSC est un standard vidéo (525 lignes, 30 images par seconde) utilisé en Amérique du Nord, en Amérique centrale, quelques rares pays d'Amérique du Sud et d'Asie, y compris le Japon.

Pan & Scan et Letter Box

De manière générale, un DVD vidéo est produit pour être visualisé sur un téléviseur grand écran au format 16:9. De ce fait vous pouvez visualiser la plupart des disques de ce format d'image sur un téléviseur grand écran.

Les images enregistrées avec ce format dépasseront de l'écran d'un téléviseur normal qui a un rapport d'image de 4:3. Deux styles d'image, "Pan & Scan" (image recadrée) et "Letterbox" (image non recadrée) remédient à ce problème.

- Pan & Scan coupe les bords gauche et droit de l'image pour remplir l'écran.
- Letterbox insère des bandes noires en haut et en bas de l'image pour reproduire un rapport d'image de 16:9.

PAL

PAL est un standard vidéo (625 lignes, 25 images par secondes) utilisé en Allemagne, et dans d'autres pays de l'Europe occidentale, dans certains pays du Moyen Orient et dans quelques pays d'Asie, plusieurs pays d'Afrique, en Australie, en Nouvelle-Zélande et dans certaines îles du Pacifique.

Fréquence d'échantillonnage et nombre de bits de quantification

Lors de la conversion d'un signal analogique en signal numérique, le nombre de fois qu'un signal est échantillonné par seconde est appelé fréquence d'échantillonnage, et le degré de finesse avec laquelle l'amplitude du signal est convertie sous forme numérique est le nombre de bits de quantification.

La bande de fréquence qui peut être lue est déterminé par le taux d'échantillonnage et la dynamique exprimant l'amplitude du signal est déterminée par le nombre de bits de quantification. En principe, plus le taux d'échantillonnage est élevé, plus la gamme de fréquence qui peut être lue est large. Et plus le nombre de bits de quantification est élevé, plus le son est restitué finement.

SILENT CINEMA

SILENT CINEMA est un système Yamaha original qui restitue dans un casque, la personnalité acoustique de programmes de champs sonores basés sur un système de multi-enceinte. Les paramètres du casque ont été réglés pour chaque champ sonore de sorte qu'un son stéréoscopique naturel puisse être restitué et savouré via le casque.

Signal S-vidéo

Le signal vidéo, habituellement transmis à l'aide d'un câble RCA, est séparé et transmis en signal luminance Y et en signal chrominance C via un câble S-vidéo. Raccorder une prise S-VIDEO vous permet d'enregistrer et de lire de magnifiques images.

Titre, Chapitre (DVD Vidéo)

Le DVD vidéo vous permet de diviser un disque en sections de grande dimension, les titres et en sections de petite dimension, les chapitres. Chaque division est repérée numéro de titre ou numéro de chapitre.

Plage (CD/Vidéo CD)

Un CD ou un Vidéo CD peut être divisé en un nombre de segments (plages). Chaque division est appelée un nombre de plage.

Virtual Cinema DSP (Processeur numérique de champs sonores)

Restitue le champ sonore d'une enceinte Surround pour que vous puissiez savourer des enceintes centrale et Surround G/D virtuelles avec seulement deux enceintes avant G/D.

Index

5ch Stereo 17

A, B

Action 17
Balayage progressif 79

C

Classic Hall 17
Codes régionaux des DVD 102
Commandes de lecture (PBC) 36
Contrôle parental 80

D

D. Range 90
Display Set 91
Disque Dolby Digital Surround EX 64
Disque DTS ES 64
Drama 17

E

Écoute nocturne 70
Enregistrer le son du CinemaStation 52

G, H

Game 17
HP Tone CTRL 90

I, J

Informations sur les disque 102
 Disques audio 102
 Disques que cet appareil ne peut pas lire 103
 Disques vidéo 102
 Manipulation d'un disque 103
Input Assign 91
Input Mode 91
Jazz Club 17

L

L/R Balance 90
Lecture image par image avant 29
Lecture programmée 31
Lecture répétée 34
Lecture répétée A-B 35
LEF Level 90
Live Sports 17
Luminosité de l'afficheur du CinemaStation 91

M

Matrix 6.1 64
Menu à l'écran 24
 Guide du menu à l'écran 94
 Utilisation du menu à l'écran 92
Menu du disque 36
Minutrie d'arrêt 78
Mode d'entrée 77
Mode Enceinte 62
Modifier l'ordre des stations mémorisées 43
MP3 37
Music Video 17

N

Niveau sonore des enceintes 58, 60
 Programme DSP 5ch Stereo 61
No Disc 100

P

Patins anti-dérapant 53, 54
Placer les enceintes 7
Pour changer de disque 12
Prises audio numériques 51
PRO LOGIC II Movie 66
PRO LOGIC II Music 66
 Réglages du Dolby Pro Logic II Music 67
Programme DSP 17

R

Raccorder avec S-vidéo 9
Raccorder le téléviseur 8
 Reliez le téléviseur à une entrée audio 47
Raccorder les antennes 38
Raccorder les enceintes 8
Raccorder un graveur de CD ou un enregistreur MD 50
Raccorder un magnétoscope 46
Raccorder une console de jeu 46
Ralentir avant/arrière 29
Réassigner les prises d'entrée 91
Recherche temporelle 30
Régler le code fabricant 83
Régler les stations au préalable (mémorisation) 41
 Mémorisation automatique 41
 Mémorisation manuelle 42
Reproduction du son stéréo 74
Rock Concert 17
Ruban adhésif 53

S

Sci-Fi (Science Fiction)	17
Sélectionner les stations de radio	39
Recherche automatique	39
Recherche de la mémoire	43
Recherche manuelle	40
SET MENU	90
Signal d'essai	58
SILENT CINEMA	69
Son d'origine Dolby et DTS	73
SP Delay	90
Spectacle	17

T

Taille des enceintes	62
Télécommande	21
Mode Ampli	22
Mode DVD/CD	23
Mode Tuner	21
Utilisation de la télécommande	21
Temps de retard	71
Theater	17
Trouver les meilleurs effets DSP	16
Tuner Step	91
Types de signaux d'entrée	75

V

Verrouillage du disque	82
Virtual Cinema DSP	68

Caractéristiques techniques

SECTION AUDIO

Puissance de sortie efficace minimale

FRONT L/R, CENTER, SURROUND L/R
1 kHz, 0,9% DHT, 6Ω 45 W

Modèles pour le Canada et les États-Unis
20 Hz à 20 kHz, 0,9% DHT, 6Ω 45 W

Puissance maximale (EIAJ)

FRONT L/R, CENTER, SURROUND G/D
1 kHz, 10% DHT, 6Ω 55 W

Distorsion harmonique totale

FRONT L/R (20 W, 1 kHz) Moins de 0,05 %

Rapport signal/bruit (réseau IHF/A, en court-circuit) 90 dB

Sensibilité d'entrée

VIDEO, VCR 200 mV/47 kΩ

Niveau de sortie (avec une entrée de 200 mV)

REC OUT 200 mV/1,2 kΩ

SECTION VIDEO

Niveau de signal vidéo

Vidéo 1 Vc-c/75 Ω

S-Vidéo (Y/C) 1 Vc-c/0,286 Vc-c/75 Ω

Composantes (Y/Pb, Pr) 1 Vc-c/0,7 Vc-c/75 Ω

Rapport signal/bruit 50 dB

SECTION TUNER

Plage d'accord FM

Modèles pour le Canada et les États-Unis
..... 87,5 à 107,9 MHz

Autres modèles 87,5 à 108,0 MHz

Plage d'accord AM

Modèles pour la Corée, le Canada et les États-Unis
..... 530 à 1710 kHz

Modèles pour l'Australie, l'Europe et le Royaume-Uni
..... 531 à 1611 kHz

Modèle pour l'Asie et modèle standard
..... 530/531 à 1710/1611 kHz

SECTION ENCEINTES

Enceintes avant et Surround

Désignation de modèle NX-S120

Type Type de blindage magnétique à suspension
acoustique pleine gamme

Pilote Cône 5 cm pleine gamme x 2, type de
blindage magnétique

Impédance 6 Ω

Enceinte centrale

Désignation de modèle NX-C120

Type Type de blindage magnétique à suspension
acoustique pleine gamme

Pilote Cône 5 cm pleine gamme x 2, type de
blindage magnétique

Impédance 6Ω

Subwoofer

Désignation de modèle NX-SW120

Type Système Advanced YAMAHA Active
Servo Technology

Pilote Cône 16 cm, type de blindage magnétique

GENERALITES

Alimentation

Modèles pour le Canada et les États-Unis ... 120 V CA/60 Hz

Modèles pour l'Australie 240 V CA/50 Hz

Modèles pour l'Europe et le Royaume-Uni ... 230 V CA/50 Hz

Modèle pour la Corée 220 V CA/60 Hz

Modèle pour l'Asie 220-240 V CA, 50 Hz

Modèle standard 110-120 V, CA 50 Hz

NX-SW120

Modèles pour la Corée, l'Asie et modèle standard

..... 110-120/220-240 V CA, 50/60 Hz

Consommation

DVR-S120 85 W

NX-SW120 40 W

Consommation en veille

DVR-S120

Modèles pour l'Asie et modèle standard 0,5 W

Autres modèles 0,4 W

Capteur à laser

Type laser GaAlAs à semi-conducteur

Longueur d'onde ... 650 nm (DVD), 790 nm (VCD/CD)

Sortie Laser 1,45 mW (DVD), 1,31 mW (VCD/CD)

Dimensions (L × H × P)

DVR-S120 360 × 75 × 360 mm

NX-SW120 200 × 365 × 390 mm

NX-C120 300 × 72 × 105 mm

NX-S120 72 × 170 × 108 mm

Poids

DVR-S120 6,4 kg

NX-SW120 8,4 kg

NX-C120 1,1 kg

NX-S120 0,9 kg

Température en service +5 à +35°C

Humidité en service 5 à 90% (Sans Condensation)

Accessoires Voir page 6.

Les spécifications sont susceptibles d'être modifiées sans préavis.

VORSICHT: VOR DER BEDIENUNG DIESES GERÄTES DURCHLESEN.

- 1 Um optimales Leistungsvermögen sicherzustellen, lesen Sie bitte die Anleitung aufmerksam durch. Bewahren Sie die Anleitung danach für spätere Nachschlagzwecke sorgfältig auf.
- 2 Installieren Sie dieses Klangsystem an einem gut gelüfteten, trockenen, sauberen Ort mit mindestens 10 cm Freiraum oben, links und rechts, und 10 cm hinter dem DVR-S120, sowie 20 cm oben, 20 cm links und rechts und 20 cm hinter dem NX-SW120 — geschützt vor direktem Sonnenlicht, Wärmequellen, Vibration, Staub, Feuchtigkeit und Kälte.
- 3 Stellen Sie dieses Gerät entfernt von anderen elektrischen Haushaltgeräten, Motoren oder Transformatoren auf, um Brummgeräusche zu vermeiden.
- 4 Setzen Sie dieses Gerät keinen plötzlichen Temperaturänderungen von kalt auf warm aus, und stellen Sie dieses Gerät nicht an Orten mit hoher Luftfeuchtigkeit auf (z.B. in Räumen mit Luftbefeuchtern), um Kondensation im Inneren des Gerätes zu vermeiden, da es anderenfalls zu elektrischen Schlägen, Feuer, Beschädigung dieses Gerätes und/oder zu persönlichen Verletzungen kommen kann.
- 5 Vermeiden Sie die Aufstellung dieses Gerätes an Orten, an welchen Fremdkörper in das Gerät fallen können bzw. an welchen Flüssigkeiten auf das Gerät verschüttet werden können. Stellen Sie auf der Oberseite des Gerätes niemals folgendes auf:
 - Andere Komponenten, da diese Beschädigung und/oder Verfärbung der Oberfläche dieses Gerätes verursachen können.
 - Brennende Objekte (z.B. Kerzen), da diese Feuer, Beschädigung des Gerätes und/oder persönliche Verletzungen verursachen können.
 - Mit Flüssigkeiten gefüllte Behälter, da diese umfallen und die Flüssigkeit auf das Gerät verschütten können, wodurch es zu elektrischen Schlägen für den Anwender und/oder zu Beschädigung des Gerätes kommen kann.
- 6 Decken Sie dieses Gerät niemals mit Zeitungen, Tischdecken, Vorhängen usw. ab, damit die Wärmeabfuhr nicht behindert wird. Falls die Temperatur im Inneren des Gerätes ansteigt, kann es zu Feuer, Beschädigung des Gerätes und/oder zu persönlichen Verletzungen kommen.
- 7 Schließen Sie dieses Gerät erst an eine Wandsteckdose an, nachdem alle anderen Anschlüsse ausgeführt wurden.
- 8 Stellen Sie dieses Gerät niemals mit der Unterseite nach oben auf, da es sonst beim Betrieb zu Überhitzung mit möglichen Beschädigungen kommen kann.
- 9 Wenden Sie niemals Gewalt bei der Bedienung der Schalter, Knöpfe und/oder Kabel an.
- 10 Wenn Sie das Netzkabel von der Wandsteckdose abtrennen, fassen Sie immer den Netzstecker an; ziehen Sie niemals an dem Kabel.
- 11 Reinigen Sie dieses Gerät niemals mit chemisch behandelten Tüchern; anderenfalls kann das Finish beschädigt werden. Verwenden Sie ein reines, trockenes Tuch.
- 12 Verwenden Sie nur die für dieses Gerät vorgeschriebene Netzspannung. Falls Sie eine höhere als die vorgeschriebene Netzspannung verwenden, kann es zu Feuer, Beschädigung dieses Gerätes und/oder zu persönlichen Verletzungen kommen. YAMAHA kann nicht verantwortlich gemacht werden für Schäden, die auf die Verwendung dieses Gerätes mit einer anderen als der vorgeschriebenen Spannung zurückzuführen sind.
- 13 Um Beschädigungen durch Blitzschlag zu vermeiden, ziehen Sie den Netzstecker von der Netzdose ab, wenn es ein Gewitter gibt.
- 14 Versuchen Sie niemals ein Modifizieren oder Ändern dieses Gerätes. Falls eine Wartung erforderlich ist, wenden Sie sich bitte an einen YAMAHA-Kundendienst. Das Gehäuse sollte niemals selbst geöffnet werden.
- 15 Falls Sie das Gerät für längere Zeit nicht verwenden (z.B. während der Ferien), ziehen Sie den Netzstecker von der Netzdose ab.
- 16 Lesen Sie unbedingt den Abschnitt „Abhilfen für typische Probleme“ durch, um übliche Bedienungsfehler zu berichtigen, bevor Sie auf eine Störung des Gerätes schließen.
- 17 Bevor Sie dieses Gerät an einen andere Ort transportieren, drücken Sie die STANDBY/ON-Taste, um das Gerät auf den Bereitschaftsmodus zu schalten, und ziehen Sie danach den Netzstecker von der Netzdose ab.
- 18 Lassen Sie keinen starken Druck auf die Subwoofer-Bespannung einwirken. Dadurch kann die Bespannung beschädigt werden oder das Gerät herunterfallen, was zu Verletzungen führen kann.
- 19 Setzen Sie keine zerbrechlichen Gegenstände an den Subwoofer, da der produzierte Luftdruck diese beschädigen kann, was zu Fehlfunktionen oder Unfällen mit Verletzungen führen kann.
- 20 Kondensation bildet sich, wenn die Umgebungstemperatur sich plötzlich ändert. Ziehen Sie den Netzstecker von der Steckdose ab, und lassen Sie das Gerät stehen.
- 21 Bei längerer Verwendung des Geräts erwärmt sich dieses. Schalten Sie das Gerät ab, und lassen Sie es zum Abkühlen stehen.

DVR-S120

Dieses Gerät ist nicht vom Netz abgetrennt, so lange der Netzstecker an eine Netzdose angeschlossen ist, auch wenn das Gerät selbst ausgeschaltet wurde. Dieser Status wird als Bereitschaftsmodus bezeichnet. Auch in diesem Status weist das Gerät einen geringen Stromverbrauch auf.

GEFAHR

Wenn das Gerät an die Wandsteckdose angeschlossen ist, halten Sie die Augen von der Öffnung des Disc-Fachs oder anderen Öffnungen fern, und blicken Sie in diesem Fall nicht in das Innere des Geräts.

Gewisse Laser-Komponenten in diesem Gerät sind in der Lage, Strahlen abzugeben, die die Grenzwerte der Klasse 1 überschreiten.

DVR-S120

Das Typenschild befindet sich auf der Unterseite des Gerätes.

WARNUNG

UM DIE GEFAHR EINES FEUERS ODER EINES ELEKTROSCHOCKS ZU VERMEIDEN, DARF DAS GERÄT WEDER REGEN NOCH FEUCHTIGKEIT AUSGESETZT WERDEN.

ACHTUNG

Die Verwendung von Bedienelementen oder Einstellungen oder die Durchführung von Bedienungsvorgängen, die nicht in dieser Anleitung aufgeführt sind, kann zu einem Kontakt mit gefährlichen Laserstrahlen führen.

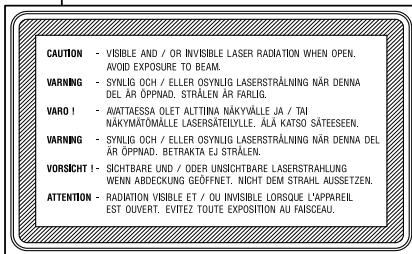
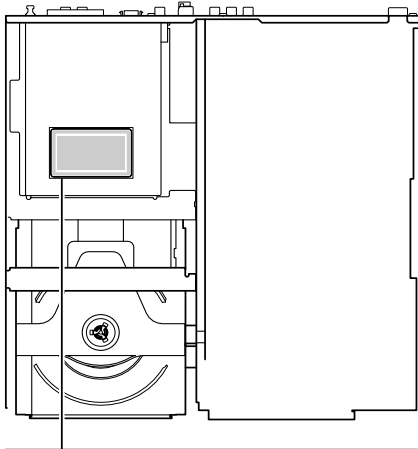

- Das Typenschild befindet sich auf der Unterseite des Gerätes.

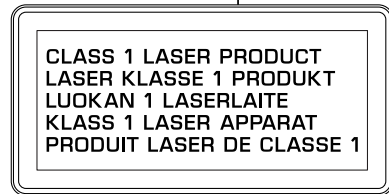
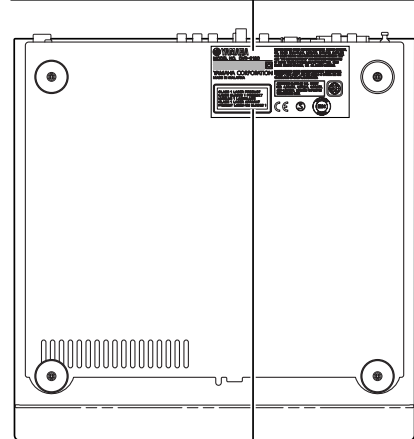
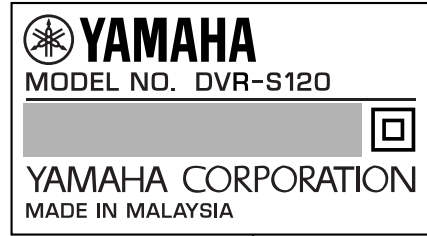

Dieses Produkt ist ein DVD Home Theater Sound System, bestehend aus den in der Tabelle gezeigten Komponenten. Vergewissern Sie sich, daß die folgenden in der Tabelle aufgeführten Komponenten enthalten sind.

Modellname	Kategorie	Stückzahl
DVR-S120	DVD-Receiver	1
NX-S120	Satellitenlautsprecher (für Front/Surround)	4
NX-C120	Centerbox	1
NX-SW120	Subwoofer	1

NX-SW120

Spannungswähler (VOLTAGE SELECTOR)
(nur Modelle für Korea, Asien und allgemeine Gebiete)
Sie müssen den sich an der Rückseite
des Gerätes befindlichen

Spannungswähler (VOLTAGE
SELECTOR) auf Ihre örtliche
Netzspannung einstellen, BEVOR

Sie den Netzstecker an eine Netzsteckdose anschließen. Der
Spannungswähler kann auf 110 V- 120 V Netzspannung, 220 V-
240 V Wechselstrom, 50/60 Hz, eingestellt werden.

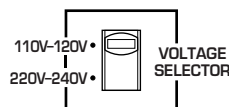

In wenigen Schritten öffnet sich Ihnen eine neue Welt von DVD.

Machen Sie es sich in Ihrem Lieblingsessel bequem, und lassen Sie die Show beginnen.

DIE VORBEREITUNGEN!

➔Seite 6, „Vorbereitung“

Suchen Sie Aufstellungsorte für die Boxen aus, nehmen Sie ein paar einfache Verbindungen vor, und gleich kann es losgehen.

- Das Anschließen von Boxen und Fernsehgerät an CinemaStation kann nicht leichter sein.
- Anschließen der Lautsprecherkabel farbcodierten Steckverbindungen.

Und gleich können wie einen DVD sehen!

➔Seite 10, „Grundlegende Bedienung“

Verwandeln Sie Ihr Zimmer in 3 Schritten in ein Heimkino.

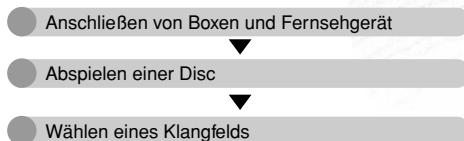

- Klangfelder können passend zum betrachteten Film gewählt werden und steigern das Gefühl, wirklich dabei zu sein.
- Progressive-Scan-Technik für qualitativ hochwertige Videobilder auch auf großen Bildschirmen.



Verdoppeln und verdreifachen Sie den Spaß noch durch ANSCHLIESSEN WEITERER GERÄTE.

➔Seite 46, „Verwendung anderer Geräte“

- Genießen Sie echteres Bewegungsgefühl mit DSP-Programmen bei Videospiele.
- Führen Sie Aufnahme und Wiedergabe auf CD-R und MiniDisc aus.
- Betrachten und überspielen Sie Video-Medien.

Genießen Sie Wiedergabe EINER VERSCHIEDENER DISCS!

➔Seite 28, „Wiedergabe von Video und Musik-Discs“

In 3 kurzen Schritten können Sie alles abspielen, von kommerziellen CDs bis zu selbstgeschnittenen Discs.

- Anschließen der Boxen
- ▼
- Abspielen einer Disc
- ▼
- Wählen eines Klangfelds

- Genießen Sie die Wiedergabe aller Arten von Discs, einschließlich Audio- und Video-CDs und auf CD-R aufgenommene MP3-Dateien.
- Erzeugen sie den Sound und das Ambiente, das zu der gehörten Musik passt, sei es die Spannung einer Live-Auftritts oder die Akustik einer Konzerthalle.

Hören wir einmal eine UKW/ MW-SENDUNG!

➔Seite 38, „Rundfunkempfang“

In 2 leichten Schritten können Sie Live-Radiosendungen genießen.

- Anschließen von Boxen und Antennen
- ▼
- Wählen Sie einen Kanal

- Neben der automatischen Senderabstimmung können Sie verschiedene Regler, einschließlich Auto-Vorabstimmung für UKW-Kanäle wählen.

Es ist Zeit, ihr HÖRERLEBNIS EINE STUFE HÖHERZUSTELLEN!

➔Seite 53, „Erzeugen des besten Hörraums“

- Mit den Lautsprecherboxen können Sie ein Klangfeld einrichten, das den akustischen Bedingungen des Zimmers optimal entspricht.
- Der Matrix 6.1 Decoder bietet virtuelle Surround-Rückboxen zur Realisierung einer beeindruckenden akustischen Präsenz.
- SILENT CINEMA bietet eine unglaubliche Hörpräsenz mit Kopfhörern.

Grundlegend

Wiedergabe einer DVD



Vorbereitung

- Einleitung Seite 6
 - Über diese Bedienungsanleitung Seite 6
- Mitgeliefertes Zubehör Seite 6
- Vorbereitung der Fernbedienung Seite 7
- Vorbereitung der Boxen Seite 7
 - Aufstellen der Boxen Seite 7
- Anschließen von Boxen und Fernsehgerät Seite 8

Grundlegende Bedienung

- Betrachten einer DVD Seite 10
- Nützliche Merkmale Seite 13
 - Wählen der Audio-Sprache Seite 13
 - Wählen der Untertitel-Sprache Seite 13
 - Vor- und Zurückbewegen Seite 13
 - Einstellen der Lautstärke Seite 13
 - Pausieren der Wiedergabe Seite 13
 - Umschalten des Betrachtungswinkels Seite 14
 - Neustarten der Wiedergabe aus Stopposition (Memory Resume) Seite 14
 - Verbessern der Sound-Präsenz Seite 15
- Ausschalten des Tons Seite 15
- Kontrolle der DVDs, die Ihre Kinder sehen dürfen Seite 15
- Verbesserung der Video-Qualität Seite 15
- Abhilfen für typische Probleme Seite 15

Weitergehend



Sound-Präsenz

- Finden des besten DSP-Effekts Seite 16

Weitergehende Merkmale

- Namen und Funktionen der Bedienelemente Seite 18
 - Ober- und Vorderseite Seite 18
 - CinemaStation Display Seite 20
- Merkmale der Fernbedienung Seite 21
 - Verstärkermodus-Tastennamen und Funktionen Seite 22
 - DVD/CD-Modus-Tastennamen und Funktionen Seite 23
- Verwendung des Bildschirm-Menüs Seite 24

Wählen des Datenträgers

- Wählen des Geräts Seite 26

Wiedergabe von Video und Musik-Disk

- Wiedergabe-Methoden Seite 28
 - Wählen einer Szene oder Melodie Seite 28
 - Persönliche Wahl der Wiedergabereihenfolge (Programm-wiedergabe) Seite 31
 - Wiederholen einer Disc oder eines Stücks (Wiederhol-Wiedergabe) Seite 34
 - Verwendung eines Disc-Menüs Seite 36
 - Wiedergabemerkmale von MP3 Seite 37

Rundfunkempfang

- Anschließen der Antennen Seite 38
 - Anschließen der UKW-Antenne Seite 38
 - Anschließen der MW-Rahmenantenne Seite 38
- Rundfunkempfang Seite 39
 - Wählen des Radiotuners Seite 39
 - Wählen der Radiosender Seite 39
 - Voreinstellen von Kanälen (Preset) Seite 41
 - Wählen eines Festsenders (Preset Tuning) Seite 43
 - Ändern der Reihenfolge der Festsender Seite 43
 - Empfang von RDS-Sendern (Nur Modelle für Großbritannien und Europa) Seite 44

Verwendung anderer Geräte

- Anschließen von Videogeräten Seite 46
 - Anschließen einer Spielkonsole oder eines Videorecorders Seite 46
 - Bedienung eines Videorecorders Seite 48
 - Spielen eines Videospiele oder Betrieb einer Videokamera Seite 48
 - Überspielen von Videokamera auf Videorecorder Seite 49
- Anschließen von Audiogeräten Seite 50
 - Anschließen eines CD- oder MD-Recorders Seite 50
 - Aufnehmen von Audio von CinemaStation Seite 52

Erzeugen des besten Hörraums

- Einrichten der Boxen (NX-P120) Seite 53
 - Einrichten der Center-Box Seite 53
 - Einrichten des Subwoofers Seite 53
 - Einrichten der Front- und Surround-Boxen Seite 54
 - Verwendung von handelsüblichen Boxen oder Kabeln Seite 56
- Einstellen des Lautsprecher-Lautstärkepegels Seite 58
 - Einstellen der Lautsprecherbalance mit einem Testton Seite 58
 - Einstellen des Lautsprecher-Lautstärkepegels bei der Wiedergabe Seite 60
- Einstellen der Lautsprechergröße Seite 62
 - Einstellen des Lautsprechermodus Seite 62

Weitere Informationen über DSP-(Surround-) Effekte

- Wählen des DSP-Programmeffekts Seite 64
 - Verwendung von Matrix 6.1 Seite 64
 - Verwenden aller Lautsprecherboxen für CD- oder Videowiedergabe Seite 66
 - Verwendung der Frontboxen alleine für DSP-Programm (Virtual Cinema DSP) Seite 68
 - Verwenden eines DSP-Programms mit Kopfhörern (SILENT CINEMA) Seite 69
 - Verwenden eines DSP-Programms mit niedriger Lautstärke (Night Listening) Seite 70
 - Ändern der Verzögerungszeit eines DSP-Programms Seite 71
 - Reproduzieren von Original-Dolby- und DTS-Sound Seite 73
 - Reproduzieren von Stereoklang Seite 74

Arten von Eingangssignalen

- Arten von Eingangssignalen Seite 75
 - Prüfen der Klanginformation (Eingangssignal-Informationsdisplay) Seite 75
 - Umschalten der Eingangsmodi Seite 77

Weitere Merkmale

- Verwendung des Einschlaf-Timers Seite 78
- Genießen von Video in hoher Qualität Seite 79
- Schutz Ihrer Kinder vor ungeeignetem Videomaterial Seite 80
 - Eingabe von Passwort und Sicherungsstufe Seite 80
 - Sperren einer Disc Seite 82

Betrieb anderer Geräte mit der Fernbedienung des CinemaStation

- Speichern von Herstellercodes in der Fernbedienung Seite 83
 - Einstellen des Hersteller-Codes Seite 83
 - Verfügbare Vorgänge Seite 84
 - Herstellercode-Liste Seite 86

Verwendung des SET MENU

- Verwendung des SET MENU Seite 88
 - Liste SET MENU Seite 88
 - Navigieren des SET MENU Seite 89

Verwendung des Bildschirm-Menüs

- Verwendung des Bildschirm-Menüs Seite 92
 - Navigieren des Bildschirm-Menüs Seite 92
 - Bildschirm-Menü-Anleitung Seite 94

Anhang

- Abhilfen für typische Probleme Seite 96
 - Allgemeines Seite 96
 - Disc-Wiedergabe Seite 99
 - UKR/MW-Radioempfang Seite 100
 - Fernbedienung Seite 101
- Information Seite 102
- Glossar Seite 105
- Index Seite 107
- Technische Daten Seite 109

Einleitung

Ihr neues DVD Home Theater Sound System DVX-S120 besteht aus den folgenden Komponenten.

DVD Receiver (DVR-S120) 1 Gerät	
Boxensatz (NX-P120)	Satellitenboxen (Front, Surround) (NX-S120) in 4 Einheiten Centerbox (NX-C120) 1 Einheit Subwoofer (NX-SW120) 1 Einheit

Erklärungen in dieser Bedienungsanleitung basieren auf dem DVX-S120 (DVD Receiver (DVR-S120) und Boxensatz (NX-P120)). Wenn Sie andere Boxen als NX-P120 verwenden, stellen Sie sicher dass Lautsprechergröße und Lautstärkepegel im Voraus eingestellt werden.

→Seite 62, „Einstellen der Lautsprechergröße“

→Seite 58, „Einstellen des Lautsprecher-Lautstärkepegels“

Über diese Bedienungsanleitung

- **Rat** gibt weitere Tipps zur Bedienung, die hilfreich sein können.
- **Bitte...** zeigt einen Vorgang an, den Sie auf jeden Fall ausführen sollten.
- In dieser Anleitung beschreiben wir bei Vorgängen, die sowohl am DVD-Receiver als auch an der Fernbedienung ausgeführt werden können, die Ausführung mit der Fernbedienung.
- In dieser Anleitung basieren Beschreibungen und Abbildungen der Fernbedienung auf anderen Modellen als den in Großbritannien oder Europa ausgelieferten. Falls Unterschiede vorliegen, werden diese deutlich beschrieben.
- Diese Bedienungsanleitung wurde gedruckt, bevor die Produktentwicklung endgültig abgeschlossen war. Es ist möglich, dass Produktdaten aufgrund von z.B. Produktverbesserung nach der Drucklegung geändert werden; wir behalten und das Recht zu solchen Änderungen vor. In diesem Fall haben die Spezifikationen am Produkt selber Vorrang vor den Angaben in dieser Anleitung.
- In machen Fällen können hier verwendete grafische Darstellungen oder Ausdrücke leicht von dem tatsächlichen Produkt oder dessen Verpackung abweichen, um die Erklärung zu erleichtern.

Mitgeliefertes Zubehör

Überprüfen Sie den Inhalt des Kartons, damit sichergestellt ist, dass die folgenden Zubehörteile vorhanden sind.

DVR-S120

Fernbedienung

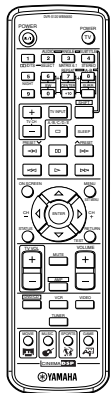

Batterien (2)
(AA, R06, UM-3)

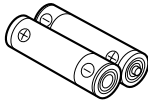

MW-Rahmenantenne



UKW-Innenantenne



Video-Klinkenkabel

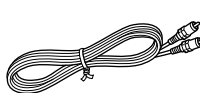

Lautsprecherkabel (Surround: 15 m (2),
Front, Center: 5 m (3))

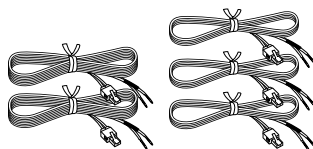

NX-P120: NX-S120, NX-C120, NX-SW120

Subwoofer-Kabel
(1-pol, 5 m, (1))

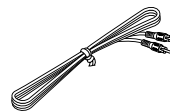

Haltebügel (Front-,
Surround-Boxen (4))

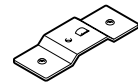

Schrauben (M4 X 10) (Front-,
Surround-Boxen (4))



Systemsteuerkabel
(5 m (1))

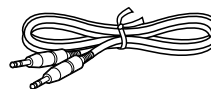

Befestigungspolster (Center (2))



Rutschfeste Polster
(Subwoofer, 1 Satz (4))

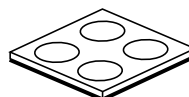

Rutschfeste Polster (Front-, Surround-
Boxen, 2 Sätze (16))

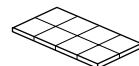

Vorbereitung der Fernbedienung

Legen Sie Batterien in die Fernbedienung ein.

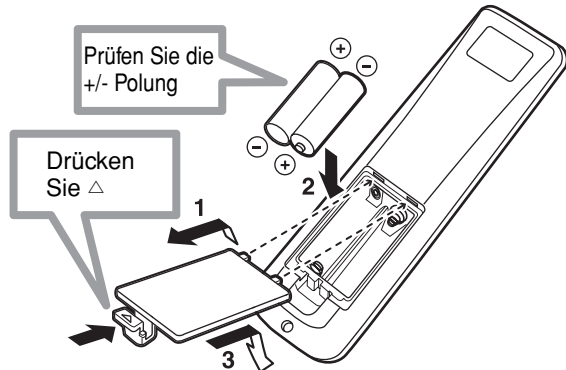

- 1 Drücken Sie die Markierung \triangle und schieben Sie die Rückabdeckung ab.
- 2 Setzen Sie die beiden mitgelieferten Batterien (AA, R06, Mignon) in das Batteriefach.
- 3 Schließen Sie die Rückabdeckung.

Vorbereitung der Boxen

Die Frontboxen, Surroundboxen, Centerboxen und Subwoofer haben alle spezielle Rollen, basierend auf dem jeweiligen Sound, den sie produzieren.

- Die Frontboxen produzieren Sound für die Frontkanäle (Stereo) und fügen Soundeffekte hinzu.
- Die Surroundboxen produzieren Surround-Sound und Soundeffekte.
- Die Centerbox produziert Sound, der sich zur Mitte des Bildschirms richtet, wie Sprache oder Gesang.
- Die Subwoofer produzieren Tiefen, entsprechend dem LFE-Signal in Dolby Digital und DTS.

Aufstellen der Boxen

Positionieren Sie die Boxen so, wie in der Abbildung unten gezeigt.

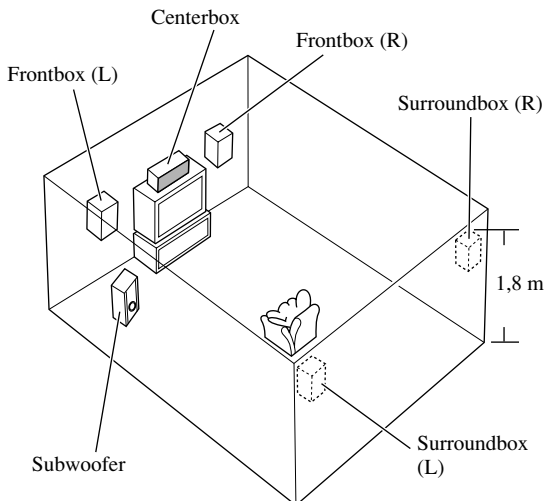

Frontboxen (L, R)

Stellen Sie die vorderen linken und rechten Boxen in gleichem Abstand von der idealen Hörposition auf. Der Abstand zwischen jeder Box und jeder Seite des Videomonitors soll ebenfalls gleich sein.

Centerbox

Richten Sie die Vorderseite der Centerbox mit der Vorderseite Ihres Videomonitors aus. Stellen Sie die Box so nahe wie möglich am Monitor auf (wie direkt über oder unter dem Monitor), und in der Mitte zwischen den Frontboxen.

Surroundboxen (L, R)

Stellen Sie diese Boxen hinter Ihrer Hörposition auf, leicht nach innen weisend und etwa 1,8 m über dem Boden.

Subwoofer

Die genaue Position des Subwoofers ist nicht so wichtig, weil tiefe Basstöne keine hoch Richtungscharakteristik haben. Es ist aber empfehlenswert, den Subwoofer in der Nähe der Frontboxen aufzustellen. Drehen Sie ihn leicht zur Zimmermitte, um Wandreflexionen zu verringern.



Rat

- Sie können die Centerbox, Surroundboxen oder Subwoofer mit Klebeband oder rutschfesten Polstern gegen Verrutschen sichern. Sie können die Front- und Surroundboxen an der Wand anhängen oder sie auf optionalen Boxenständern aufstellen.
Siehe Seite 53, „Einrichten der Boxen (NX-P120)“.

Hinweis

- Wenn das Fernsehbild (Monitor) verzerrt ist, stellen Sie die Boxen weiter entfernt vom Fernsehgerät auf.

Anschließen von Boxen und Fernsehgerät

Bitte ... Schließen Sie das Netzkabel nach dem Anschließen von Boxen und Fernsehgerät an.

Verbinden Sie die Kabelader mit dem Farbband in der Nähe der Spitze mit dem + Kontakt. Nehmen Sie diesen Anschluss sorgfältig vor, denn bei verkehrtem Anschluss wird unnatürlicher Klang erzeugt.

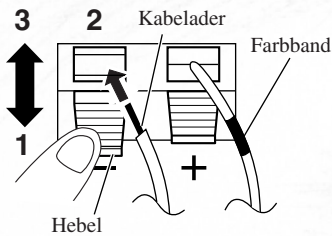

- 1 Drücken Sie den Hebel nach unten.
- 2 Setzen Sie die Lautsprecherkabel-Ader in das Loch ein.
- 3 Lassen Sie den Hebel los, und er schnappt in Ausgangsstellung zurück.

Vordere rechte Box

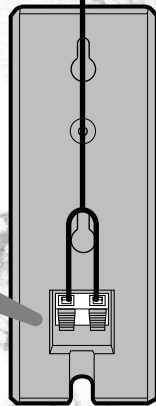

Lautsprecherkabel (rot)

Stecken Sie den Stecker in eine Buchse der gleichen Farbe. Stecken Sie den Stecker fest ein.
 Rot, Grün, Weiß: Den Zapfen nach oben richten und einstecken.
 Grau, Blau: Den Zapfen nach unten richten und einstecken.

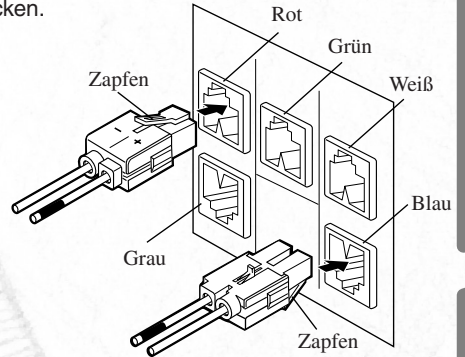

Lautsprecherkabel (grau)

Surround, rechte Box

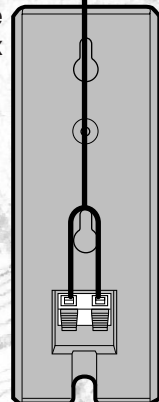

Bitte ...

- Sorgen Sie dafür, dass die Adern der Lautsprecherkabel sich nicht gegenseitig berühren.
- Wenden Sie keine Gewalt beim Einstecken von Steckern, Kontakten oder Buchsen, da sie sonst beschädigt werden können.

CinemaStation

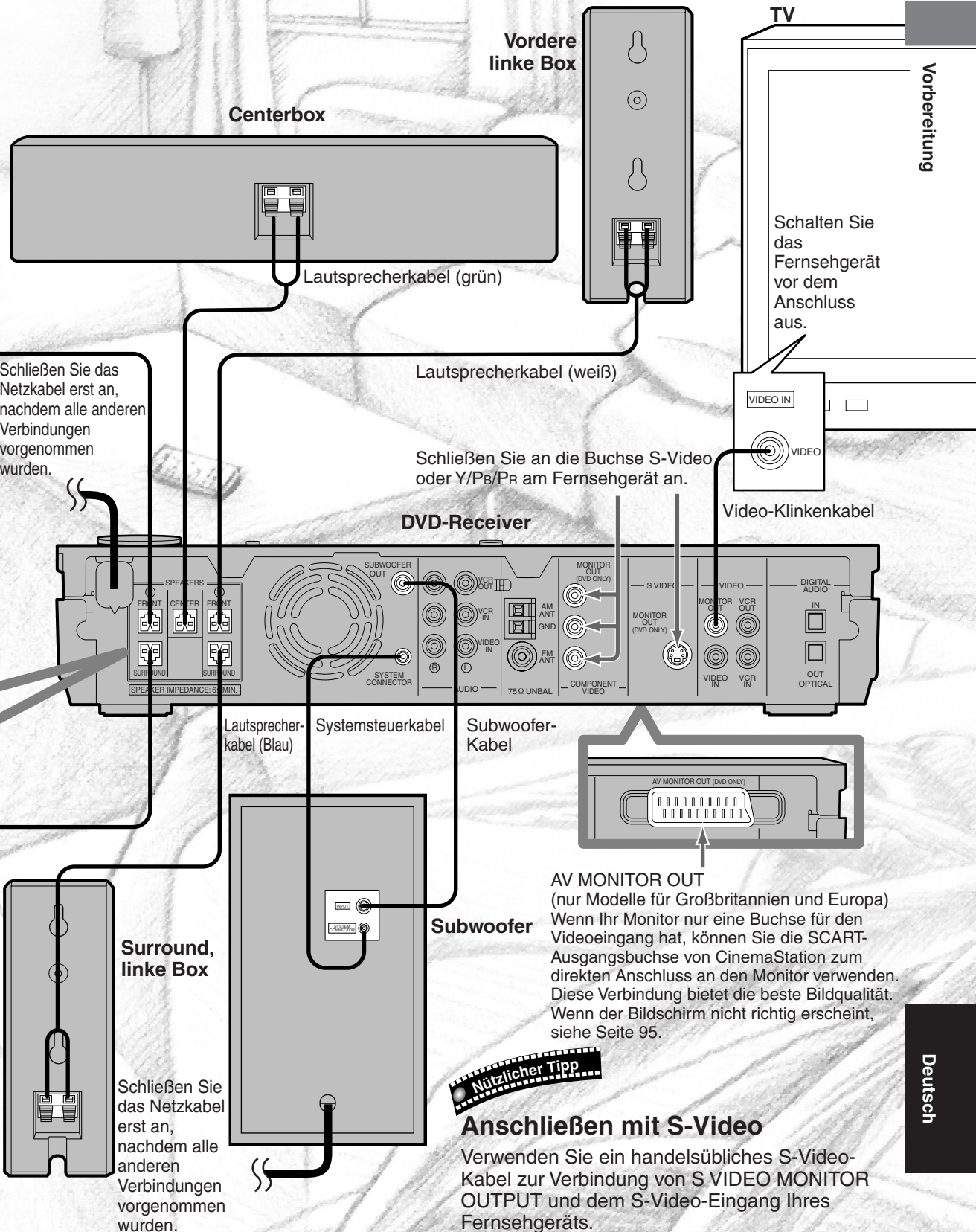

Schließen Sie das Netzkabel erst an, nachdem alle anderen Verbindungen vorgenommen wurden.

Schließen Sie das Netzkabel erst an, nachdem alle anderen Verbindungen vorgenommen wurden.

Schalten Sie das Fernsehgerät vor dem Anschluss aus.

Nützlicher Tipp

Anschließen mit S-Video

Verwenden Sie ein handelsübliches S-Video-Kabel zur Verbindung von S VIDEO MONITOR OUTPUT und dem S-Video-Eingang Ihres Fernsehgeräts.

Vorbereitung

Deutsch

Betrachten einer DVD

Es ist Zeit, eine DVD abzuspielen. Wählen Sie eine Disc und beginnen Sie mit Schritt 1.

1

Schalten Sie das Fernsehgerät ein.

Verwenden Sie die TV-Fernbedienung oder den Netzschalter am Gerät.

2

Schalten Sie den TV-Eingang um.

Verwenden Sie die TV-Fernbedienung oder den Eingangswahlschalter am Fernsehgerät. Schalten Sie z.B. auf Videoeingang 1, wenn CinemaStation an Video-Eingang 1 angeschlossen ist.

3

Drücken Sie POWER.

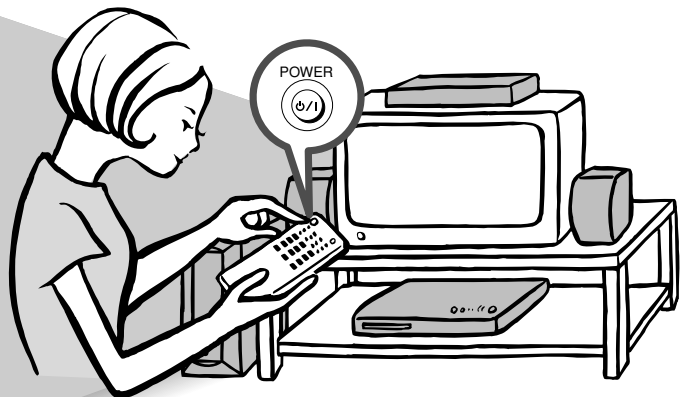
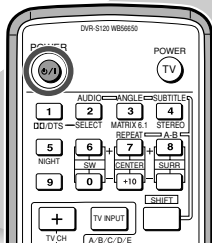

CinemaStation schaltet ein. Das Display von CinemaStation leuchtet auf.

4

Drücken Sie am CinemaStation.

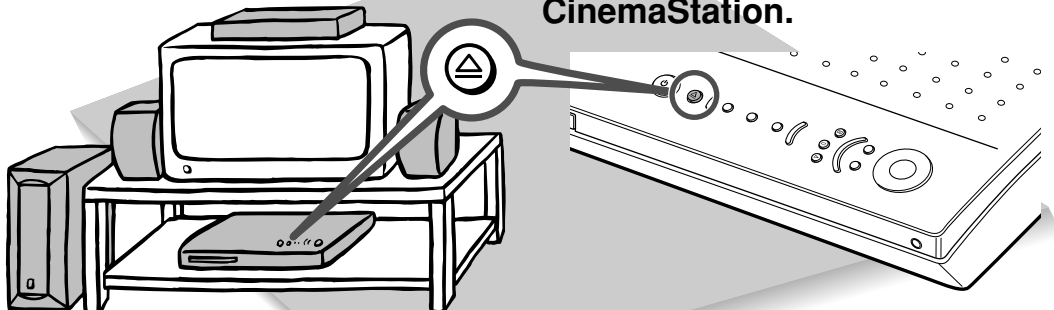

Das Disc-Fach fährt aus.

5

Setzen Sie eine Disc in das Fach.

Bitte ...

- Setzen Sie die Disc mit der Beschriftungsseite nach obenweisend ein.
- Halten Sie die Disc am Rand und mit dem Loch in der Mitte, um ein Berühren der Disc-Oberfläche zu vermeiden.

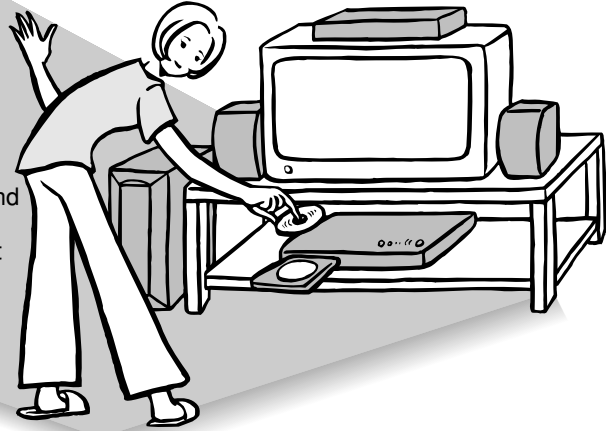

6

Drücken Sie  am CinemaStation.

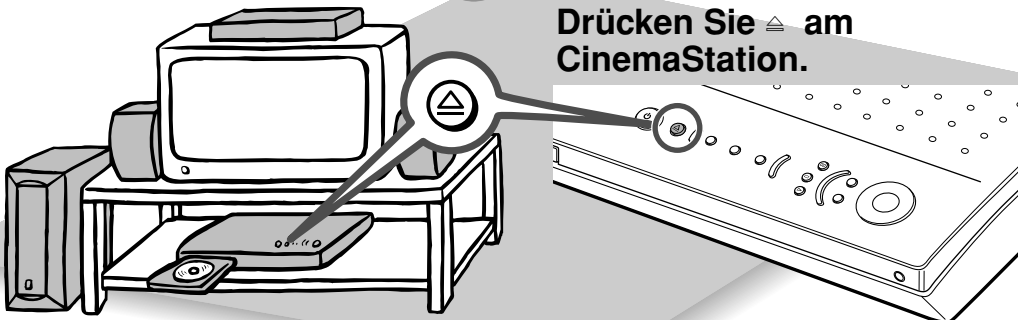

Das Disc-Fach wird eingezogen.

7

Drücken Sie DVD/CD.

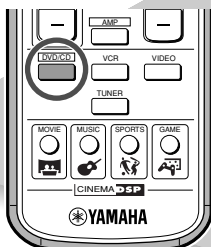

CinemaStation schaltet auf DVD/CD-Modus.

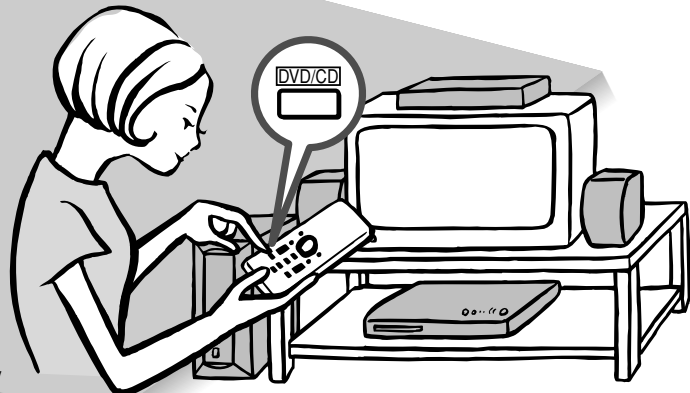

8

Drücken Sie .

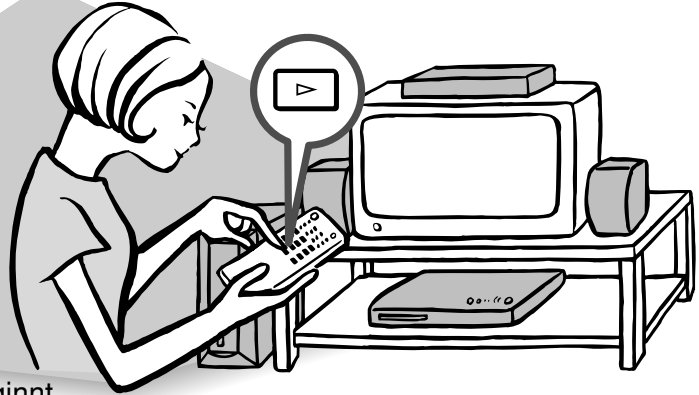
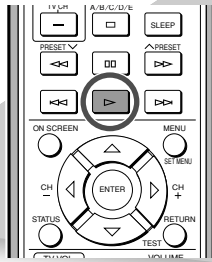

Die DVD-Wiedergabe beginnt.

9

Drücken Sie  zum Stoppen der Wiedergabe.

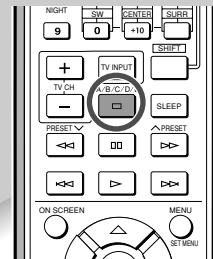
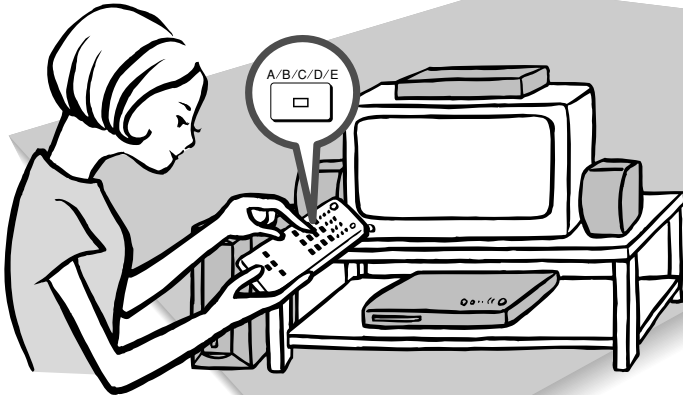

Zum Wechseln von Discs

Drücken Sie  am CinemaStation, um die Disc auszugeben.

Setzen Sie eine andere Disc in das Fach, und drücken Sie .

10

Drücken Sie **POWER** zum Ausschalten.

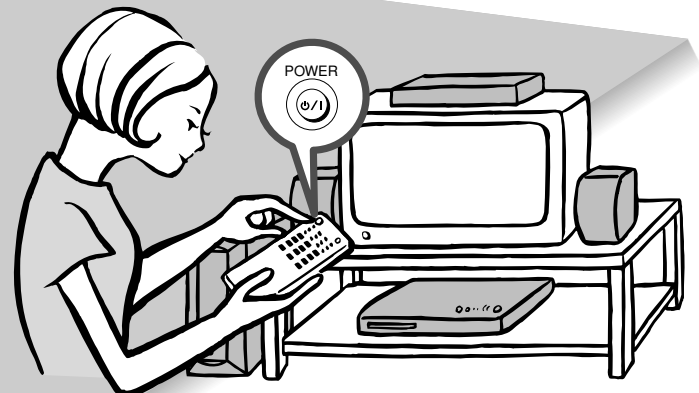
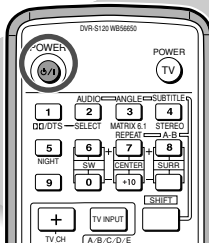

Geben Sie die Disc vor dem Ausschalten aus.

Nach Beendigung der Wiedergabe drücken Sie  am CinemaStation, um die Disc auszugeben. Dann drücken Sie  erneut, um das Disc-Fach zu schließen.

Nützliche Merkmale

Wählen der Audio-Sprache

- 1 Während Sie SHIFT gedrückt halten, drücken Sie AUDIO.
- 2 Unter Betrachtung des Fernsehbildschirms drücken Sie Δ oder ∇ , um die gewünschte Audio-Sprache zu wählen. Die Audiosprache schaltet bei jedem Drücken von AUDIO um.

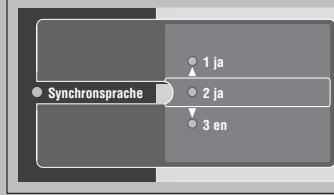

Diese Wahl steht zur Verfügung, wenn die DVD-Disc mehrsprachiges Material enthält.

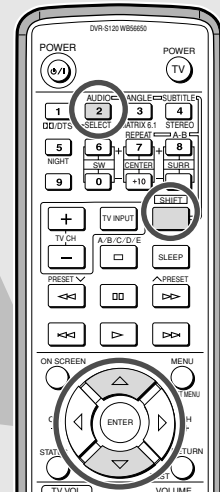
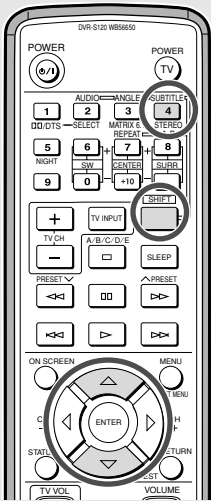

Grundlegende Bedienung

Wählen der Untertitel-Sprache

- 1 Während Sie SHIFT gedrückt halten, drücken Sie SUBTITLE.
- 2 Unter Betrachtung des Fernsehbildschirms drücken Sie Δ oder ∇ , um die gewünschte Untertitel-Sprache zu wählen. Wählen Sie „Nicht“, um die Untertitel auszuschalten. Die Untertitelsprache schaltet bei jedem Drücken von SUBTITLE um.

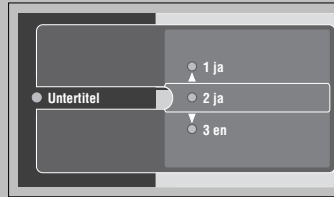

Diese Wahl steht zur Verfügung, wenn die DVD-Disc mehrsprachige Untertitel enthält.

Vor- und Zurückbewegen

Zum Zurückfahren: Drücken Sie \lll .
 Zum Vorfahren: Drücken Sie \ggg .
 Zum Weitergehen zum Anfang des momentan spielenden oder vorherigen Kapitels. Drücken Sie \lll .
 Zum Gehen zum Anfang des nächsten Kapitels: Drücken Sie \ggg .

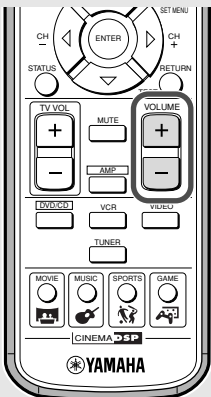
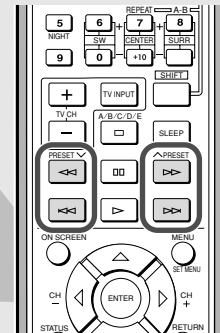

Einstellen der Lautstärke

Drücken Sie + zum Steigern der Lautstärke und - zum Senken.

Pausieren der Wiedergabe

Drücken Sie \square .
 Zum Fortsetzen der Wiedergabe drücken Sie \triangleright .



Deutsch

Nützliche Merkmale

Umschalten des Betrachtungswinkels

Während Sie SHIFT gedrückt halten, drücken Sie ANGLE. Bei jedem Drücken von ANGLE schaltet der Videowinkel um.

Rat

- Sie können auch den Winkel mit den Δ , ∇ , oder Zifferntasten an Stelle von ANGLE ändern.

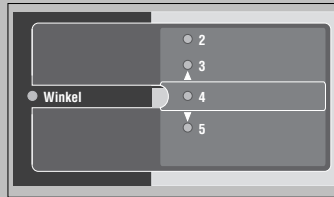

Diese Wahl steht zur Verfügung, wenn die DVD-Disc Material mit verschiedenen Bildwinkeln enthält.

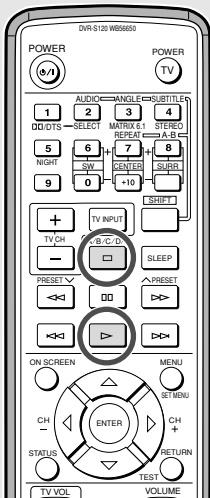
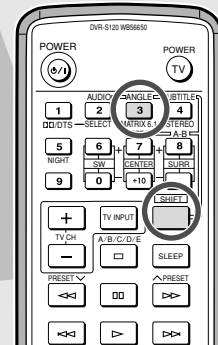

Neustarten der Wiedergabe aus Stopposition (Memory Resume)

Durch Drücken von \square bei der Wiedergabe wird die Funktion Memory Resume aktiviert. CinemaStation Speichert die Stopposition. Durch Drücken von \triangleright , wird die Wiedergabe der Disc aus der Stopposition gestartet.

Nützliche Merkmale

Verbessern der Sound-Präsenz

CinemaStation enthält eine Reihe von DSP-Programmen, mit denen Sie die verschiedensten Wirkungen, von der rohen Spannung eines Rock-Konzerts zur atemberaubenden Soundwirkung eines modernen Kinos erleben können.

Siehe Seite 64, „Weitere Informationen über DSP- (Surround-) Effekte“.

Ausschalten des Tons

Drücken Sie MUTE an der Fernbedienung.
Drücken Sie die Taste erneut, um den Ton wieder einzuschalten.

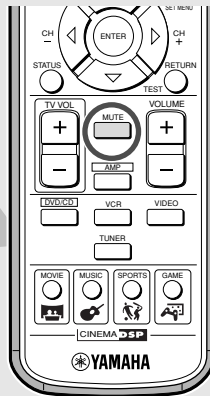

Kontrolle der DVDs, die Ihre Kinder sehen dürfen

Sie können den Jugendschutz-Grad einstellen und Discs sperren.
Siehe Seite 80, „Schutz Ihrer Kinder vor ungeeignetem Videomaterial“.

Verbesserung der Video-Qualität

CinemaStation kann Progressive Scan zur Darstellung der vollen Bildwirkung von DVD-Video einsetzen.

Sie können ein Fernsehgerät mit Komponenten-Video-Eingang an die Buchsen COMPONENT VIDEO von CinemaStation anschließen, und Bildwiedergabe Progressive Scan genießen.

Siehe Seite 79, „Genießen von Video in hoher Qualität“.

Abhilfen für typische Probleme

Ich kann die Audio- oder Untertitel-Sprache nicht ändern.

Die Disc enthält nur eine Audio- und eine Untertitel-Sprache.

Es erscheinen keine Untertitel

Prüfen Sie die Disc-Hülle, um sicherzustellen, dass Untertitel enthalten sind.

Ich habe alle Schritte richtig ausgeführt, aber die Disc spielt nicht ab.

Manche Discs können ein sogenanntes Disc Menü oder DVD Menü. Ihre Einstellungen können anders sein, wenn Sie diese Art von Menü verwenden.

Finden des besten DSP-Effekts

Ändern des DSP-Effekts basierend auf dem Ton- und Bildinhalt

Wählen sie das DSP-Programm für Film oder Musik, und erleben Sie Klang wie in einem Kino oder einer Konzerthalle. Folgen Sie dem Flussdiagramm unten, um das DSP-Programm zu wählen, dass die gewünschten Akustik-Eigenschaften bietet.



- Experimentieren Sie mit verschiedenen Klangfeld-Effekten, bis Sie das DSP-Programm finden, dass Ihrem Tonmaterial am besten entspricht.
- CinemaStation hat andere DPS-Programme, die nicht unten aufgeführt sind. Siehe Seite 64, „Wählen des DSP-Programmeffekts“.

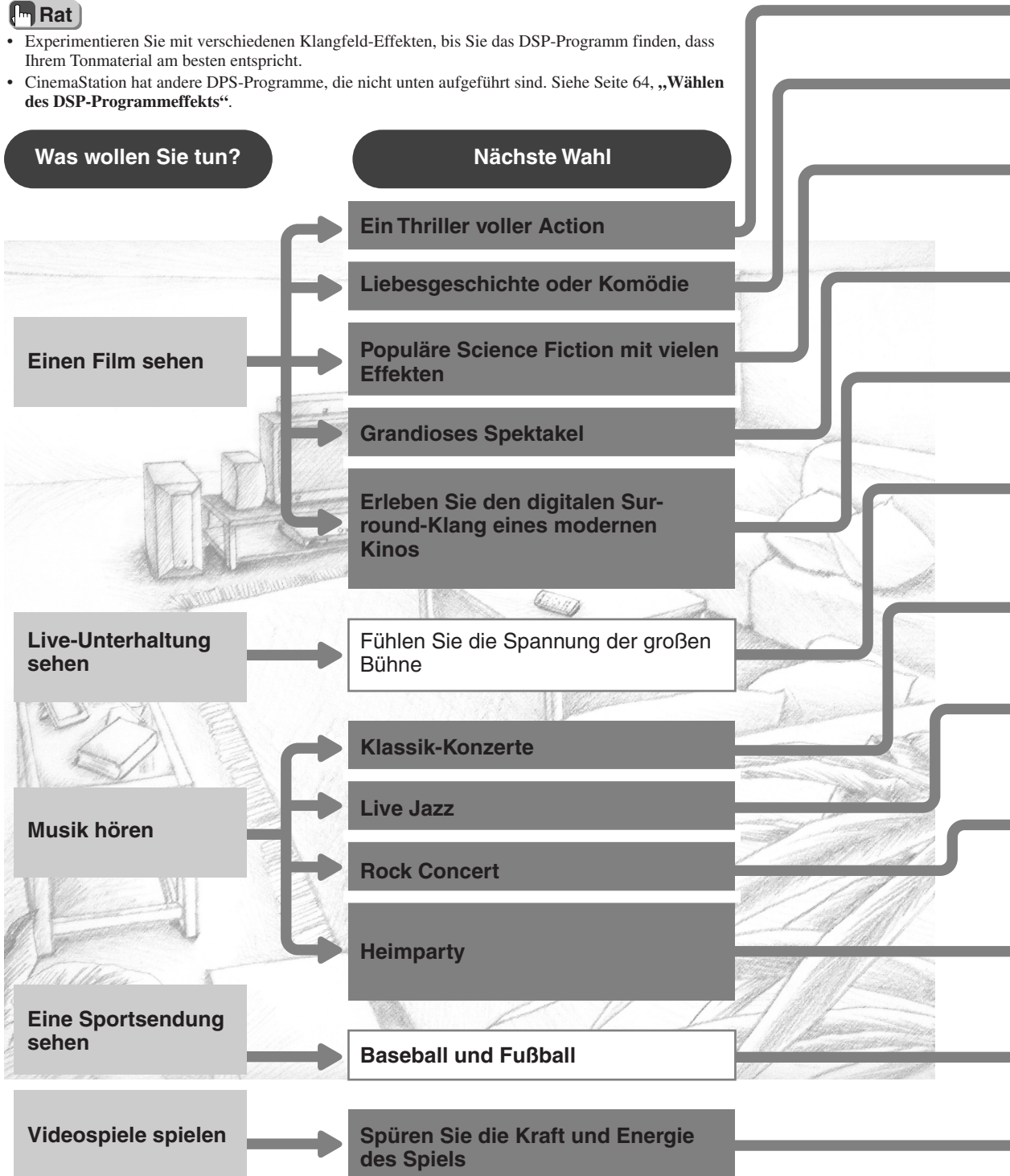

Finden des richtigen DSP-Programms

Wählen Sie ein DSP-Programm

Action
Steigert den Stereo-Effekt für ein spannendes Gefühl der Präsenz, das nur in einem Action-Film gefunden werden kann.

Drama
Drückt die Surroundklang weich aus, so dass Sprache und Dialog klar und deutlich sind.

Sci-Fi (Science Fiction)
Füllt den Raum mit Musik und Sound mit einem unheimlichen Gefühl von Realität.
Geeignet für ernste Science Fiction mit einer durchdachten Geschichte.

Spectacle
Drückt eine besonders große Raumwirkung aus. Geeignet für Filme mit einem kraftvoller visueller Wirkung.

Theater
Bewahrt die Kraft von Dolby oder DTS Surround zum Erleben der reichen akustischen Präsenz eines modernen Kinos.

Music Video
Verstärkt das Gefühl des Hörens von Live Rock oder Jazz in einer Konzerthalle. Das Bildschirmbild und das Klangfeld weiten sich voll aus und umfassen Sie in einer Atmosphäre der Spannung.

Classic Hall (Die Münchner Philharmonie)
Setzt Sie in die vorderste Reihe in der Münchner Philharmonie, umgeben von sanftem, üppigem Klang.

Jazz Club (The Bottom Line)
Reproduziert die Akustik direkt vor der Bühne im The Bottom Line, einem beliebten Jazzclub in New York. Erleben Sie die pulsierende, realistische Ausstrahlung einer großen Bühne.

Rock Concert (The Roxy Theater)
Erzeugen Sie die akustische Persönlichkeit eines Nachtclubs mit Platz für etwa 460 Besucher.

5 ch Stereo
Füllt dem Raum mit Klang und erlaubt allen Hörern, den gleichen hochwertigen Klang zu genießen, egal wo im Raum Sie sitzen oder stehen. Ein DSP-Programm, besonders für Heim-Partys geeignet ist.

Live Sport
In einem live Stereo-Sport-Sendung sind die Kommentatorstimmen in der Mitte, umgeben vom Applaus und dem emotionalen Wirbel des Stadions.

Game
Gibt TV-Spielen zusätzliche Tiefe und Surroundwirkung. Sie können TV-Spiele mit Klang in Mono oder Stereo genießen.



Fernbedienung



Drücken Sie **MOVIE** wiederholt, um die DSP-Programme anzuzeigen.

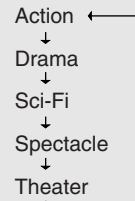

Fernbedienung



Drücken Sie **MUSIC** wiederholt, um die DSP-Programme anzuzeigen.

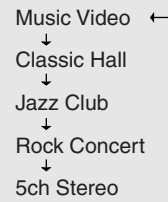

Fernbedienung



Drücken Sie **SPORTS**.

Fernbedienung



Drücken Sie **GAME**.

Namen und Funktionen der Bedienelemente

Ober- und Vorderseite

Tasten für Verstärker- und Disc-Bedienvorgänge

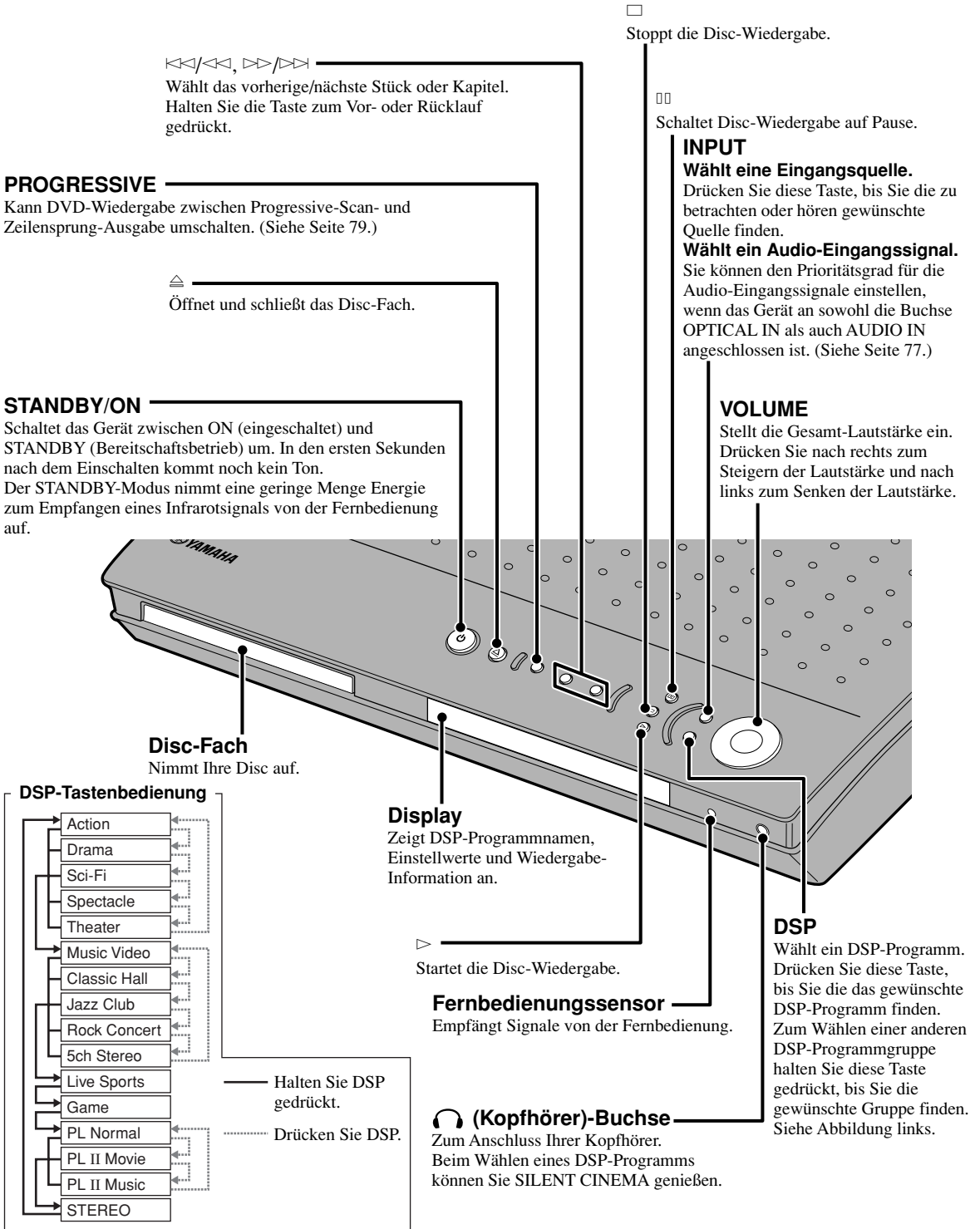

Tasten für Tuner-Bedienvorgänge

Drücken Sie INPUT am CinemaStation, oder drücken Sie TUNER an der Fernbedienung, um den Tuner-Modus zu wählen. Im Tuner-Modus fungieren die Tasten unten wie beschrieben.

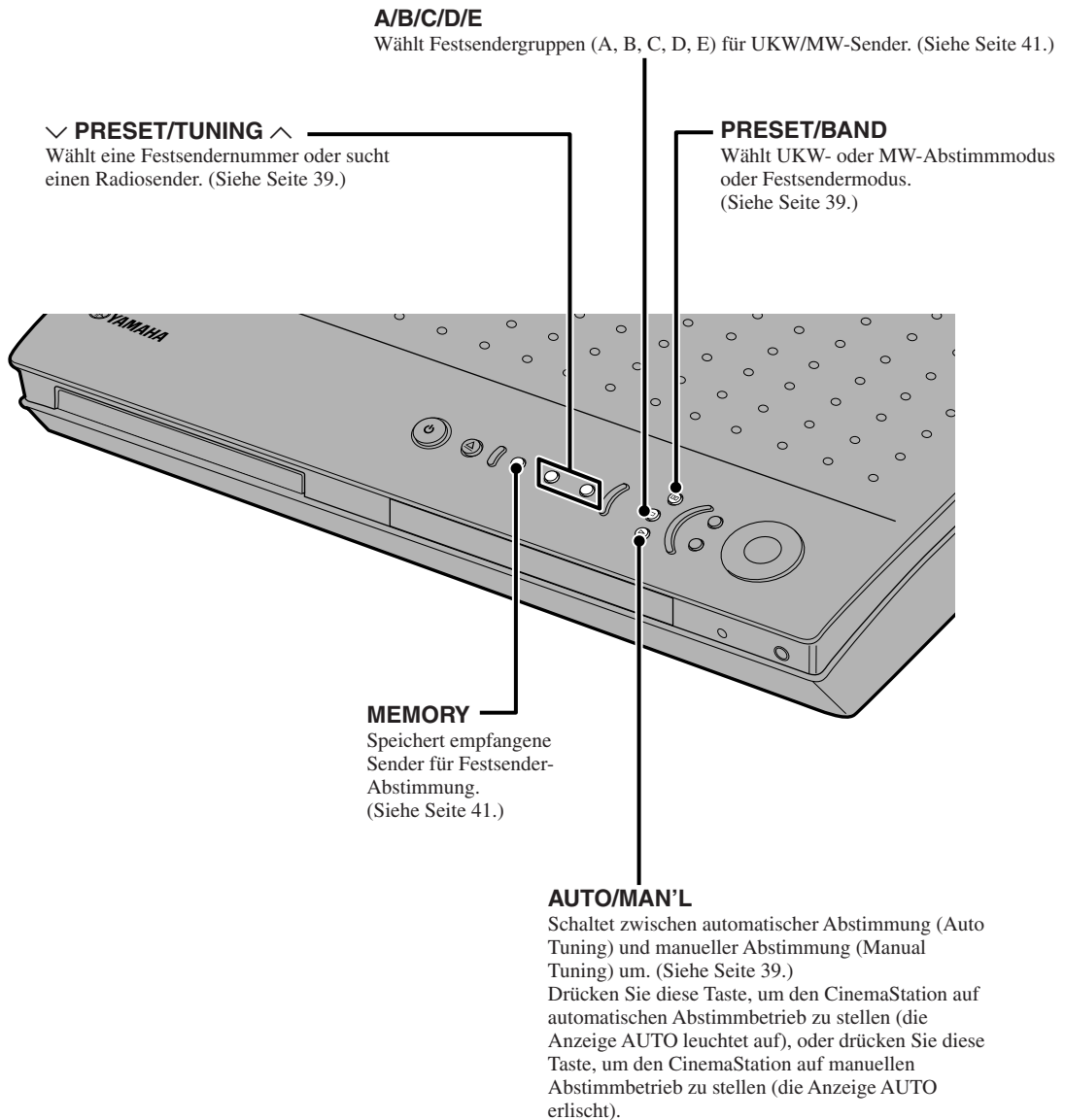

Über Speichersicherung

Wenn Sie den Netzstecker von der Steckdose abziehen, speichert CinemaStation die rechts aufgeführten Einstellungen etwa eine Woche lang.

Nehmen Sie die Einstellungen erneut vor, wenn sie nach einer Woche gelöscht werden.

- Lautstärke
- Ausgangspegel für Subwoofer, Center- und Surround L/R Boxen (Siehe Seite 58.)
- SET-MENU-Optionen (Siehe Seite 88.)
- Einschlaf-Timer-Einstellungen (Siehe Seite 78.)
- Radio-Festsender (Siehe Seite 41.)
- DSP-Programmeinstellungen
 - Verzögerungszeit (Siehe Seite 71.)
 - Dolby Pro Logic II Music Einstellungen (Siehe Seite 67.)

CinemaStation Display

PROGRESSIVE

Leuchtet auf, wenn PROGRESSIVE arbeitet.

DSP

Leuchtet auf, wenn ein DSP-Klangfeldprogramm gewählt ist.

VIRTUAL

Leuchtet auf, wenn ein Virtual Cinema DSP aktiviert ist.

SLEEP

Leuchtet auf, wenn der Schlummer-Timer verwendet wird.

Decoder-Anzeige

Leuchtet auf, wenn ein interner Decoder arbeitet.

DSP-Programmanzeige

Leuchtet auf, wenn ein DSP-Programm gewählt ist.

Anzeige für SILENT CINEMA

Leuchtet auf, wenn ein DSP-Programm mit Kopfhörern für SILENT CINEMA verwendet wird.



PCM

Leuchtet auf, wenn PCM-Signale wie von CDs abgespielt werden.

Haupt-Display

Zeigt die Eingangsquelle und die DSP-Programmnamen, Senderfrequenz, Festsendernummern und andere Informationen. Zeigt Kapitel oder Titelnummer, vergangene Zeit und andere Information während der Disc-Wiedergabe.

TUNED

Leuchtet bei Empfang einer UKW/MW-Sendung auf.

Programm, Wiederholanzeige

PROG: Leuchtet während der Programmwiedergabe auf.

REP: Leuchtet während der Wiederholwiedergabe für ganze Titel auf.

REP ALL: Leuchtet während der Wiederholwiedergabe für eine ganze Disc auf.

REP A-B: Leuchtet während der A-B-Wiederholung auf.

ST

Leuchtet im Modus automatische Abstimmung oder automatische Festsender-Vorwahl auf, wenn ein starkes UKW-Radiosignal empfangen wird.

Disc-Anzeige

DVD: Leuchtet auf, während eine DVD im Disc-Fach eingesetzt ist.

VCD: Leuchtet auf, während eine VCD im Disc-Fach eingesetzt ist.

CD: Leuchtet auf, während eine Musik-CD im Disc-Fach eingesetzt ist.

AUTO

Leuchtet auf, wenn Auto Tuning oder Auto Preset im Tuning-Modus verwendet wird.



Stopp (Pause) Anzeige

Leuchtet auf, wenn die Disc-Wiedergabe gestoppt oder auf Pause gestellt wird.

Titel-, Stück-, Kapitel-Anzeige

TITLE: Leuchtet auf, wenn der Titel gezeigt wird.

TRACK: Leuchtet auf, wenn das Stück gezeigt wird.

CHAP: Leuchtet auf, wenn das Kapitel gezeigt wird.

MEMORY

Blinkt bei der Speicherung (Festsendereingabe) eines UKW/MW-Radiosenders.

Wiedergabe-Anzeige

Leuchtet während der Wiedergabe auf.

RDS-Anzeige (nur Modelle für Großbritannien und Europa)

Leuchtet bei Empfang eines RDS-Signals auf. Im Modus PTY SEEK leuchtet die Anzeige PTY HOLD auf.

Merkmale der Fernbedienung

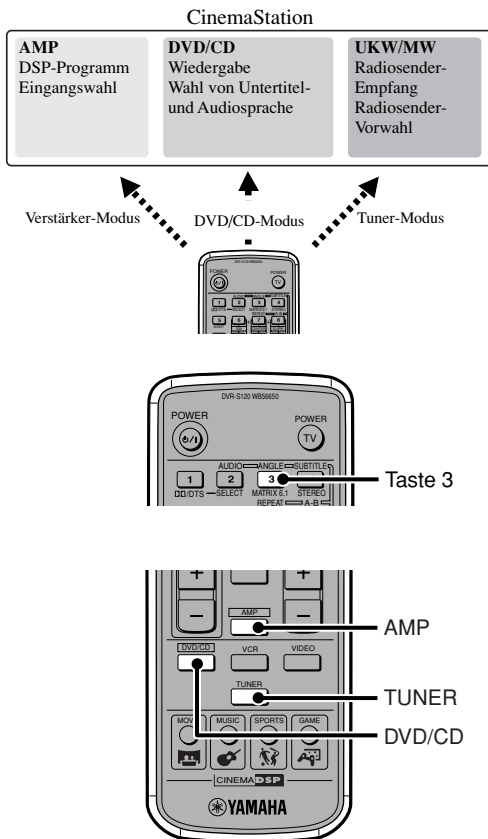

Wie links gezeigt besteht der CinemaStation aus drei Hauptkomponenten. Die Funktion der Fernbedienungstasten ändert sich je nach dem Modus, so dass es möglich ist, alle Verstärker-, DVD/CD- und Tuner-Funktionen mit einer einzigen Fernbedienung zu steuern.

Su wird zum Beispiel im Verstärker-Modus die Taste „3“ verwendet, um Matrix 6.1 zu wählen, aber im DVD/CD-Modus ist sie eine Zifferntaste zur Eingabe von Zeit, Stück und anderen Zahlen.

Die Fernbedienung kann auch zur Steuerung eines an CinemaStation angeschlossenen Fernsehgeräts oder Videorecorders verwendet werden. Es ist aber zuerst erforderlich, den Herstellercode für das betreffende Gerät im Speicher der Fernbedienung einzugeben. Siehe Seite 83, „Speichern von Herstellercodes in der Fernbedienung“.

Zum Umschalten der Betriebsarten verfahren Sie wie folgt.

- **Verstärker-Modus:** Drücken Sie AMP.
- **DVD/CD-Modus:** Drücken Sie DVD/CD. Siehe Seite 23, „DVD/CD-Modus-Tastennamen und Funktionen“.
- **Tuner-Modus:** Drücken Sie TUNER.
Für Einzelheiten zur Tuner-Bedienung siehe Seite 39, „Rundfunkempfang“.

Verwendung der Fernbedienung

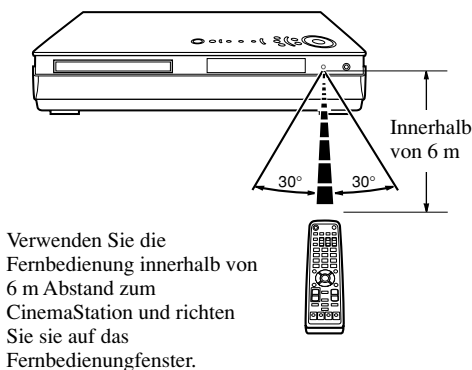

Einige Punkte zur Beachtung bei der Verwendung der Fernbedienung

- Verschütten Sie nicht Wasser oder Tee auf das Gerät oder lassen Gegenstände darauf fallen.
- Lassen Sie das Gerät nicht an den folgenden Stellen.
In der Nähe von Öfen, im Bad oder an heißen und feuchten Orten.
An einem staubigen Ort.
An sehr kalten Orten.

Wenn die Batterien leer werden, müssen sie ersetzt werden

Wenn die Batterien alt werden, nimmt die Reichweite merkbar ab. In diesem Fall ersetzen Sie die Batterien im Gerät durch neue. Wenn die alten Batterien herausgenommen sind, müssen die neuen innerhalb von zwei Minuten eingesetzt werden, um den Speicherinhalt in der Fernbedienung zu bewahren.

Hinweis

- Ersetzen Sie verbrauchte Batterien so schnell wie möglich.
- Legen Sie nicht neue und alte Batterien gemischt ein.
- Verwenden Sie nicht zwei verschiedene Batteriesorten gemischt (z.B. Alkali- und Manganbatterien). Jeder Batterietyp hat seine eigenen Eigenschaften.
- Wenn eine Batterie leak wird, muss sie sofort entsorgt werden. Achten Sie darauf, nicht austretende Batteriesäure in Kontakt mit Kleidung kommen zu lassen. Bevor Sie die neuen Batterien einsetzen, wischen Sie das Batteriefach sauber.

Verstärkermodus-Tastennamen und Funktionen

Drücken Sie AMP vor dem Starten des Betriebs.



- Die violette Farbe auf der Fernbedienung weist auf Verstärkermodus hin.

DD/DTS, SELECT

Schaltet zwischen Dolby Digital und DTS-Decodern um. Nach dem Drücken von DD/DTS drücken Sie wiederholt SELECT, um einen Decoder zu wählen. (Siehe Seite 73.)

Infrarotsignal-Sendeteil

Sendet ein Infrarotsignal zum CinemaStation.

POWER (⏻/⏻)

Schaltet die CinemaStation zwischen ON und STANDBY um.

NIGHT

Stellt den CinemaStation auf Modus für Hören mit niedriger Lautstärke (Night Listening). (Siehe Seite 70.)

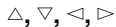

Stellt den Testton und SET MENU ein.

MUTE

Schaltet den Ton aus. Drücken Sie die Taste erneut, um zur vorherigen Lautstärke zurückzuschalten. Diese Taste arbeitet in jeder Betriebsart.

AMP

Schaltet die Fernbedienung auf Verstärker-Modus.

Eingangswahltasten

Wählt eine Quelle zur Bedienung mit Fernbedienung. (Siehe Seite 27.)
Zum Betrieb eines Videorecorders müssen Sie den Herstellercode für die Taste VCR einstellen.

MATRIX 6.1

Stellt den Matrix 6.1 Decoder ein. (Siehe Seite 64.)

In den meisten Fällen arbeitet der Matrix 6.1 Decoder automatisch, wenn die Wiedergabe von Dolby Digital Surround EX oder DTS EX Discs beginnt. Bei manchen Disc-Typen müssen Sie aber den Decoder mit dieser Taste einschalten.

STEREO

Schaltet zwischen normalem Stereoton und Audio mit Klangfeldeffekt um. (Siehe Seite 74.)
Wählt STEREO zum Hören von Audio von den vorderen linken und rechten Lautsprechern ohne Klangfeldeffekt.

Lautstärkepegel-Tasten

Stellen den Lautsprecher-Lautstärkepegel ein. (Siehe Seite 58.)

SW +/-: Stellt die Subwoofer-Lautstärke ein.

CENTER +/-: Stellt die Centerlautsprecher-Lautstärke ein.

SURR +/-: Stellt die Surroundlautsprecher-Lautstärke ein.

SLEEP

Stellt den Einschlaf-Timer ein. (Siehe Seite 78.)

SET MENU

Schaltet auf SET MENU. (Siehe Seite 89.)

TEST

Gibt den Testton aus. (Siehe Seite 58.)

VOLUME +/-

Stellt den Gesamt-Lautstärkepegel ein. Drücken Sie + zum Steigern der Lautstärke und - zum Senken der Lautstärke.

DSP-Programmtasten

Wählt eines der vier DSP-Programme: MOVIE, MUSIC, SPORTS oder GAME. (Siehe Seiten 16 und 17.)
Die Gruppen MOVIE und MUSIC enthalten mehrere Klangfeld-Programme, drücken Sie deshalb die Taste wiederholt und wählen Sie den gewünschten Effekt.



DVD/CD-Modus-Tastennamen und Funktionen

Drücken Sie AMP vor dem Starten des Betriebs.



- Die grüne Farbe auf der Fernbedienung weist auf DVD/CD-Modus hin.

Zifferntasten (1-9, 0)

Eingabe von Zahlen für Stücknummern u.a.

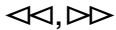

Vorlauf und Rücklauf.

⏮, ⏭ (Überspringen)

Geht zum Start eines Disc-Stücks.

ON SCREEN

Zeigt das Bildschirm-Menü im Fernsehgerät.

STATUS

Zeigt den Typ der Disc, Wiedergabe/Stopp-Modus, Wiedergabezeit und andere Informationen.

DVD/CD

Schaltet die Fernbedienung auf DVD/CD-Modus.

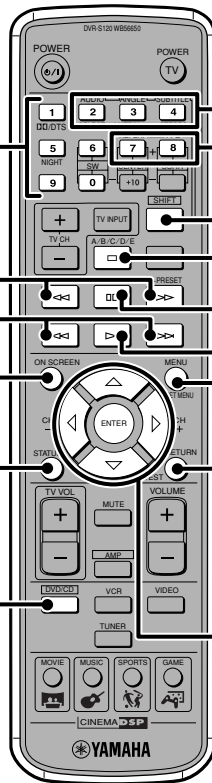

Während SHIFT gedrückt gehalten wird, drücken Sie eine der Tasten unten, um den entsprechenden Betrieb auszuführen.

Taste 7: Aktiviert Wiederhol-Wiedergabe.

Taste 8: Aktiviert die Einstellungen für A-B-Wiederholung.

AUDIO: Es ist möglich, die Audio-Sprache von DVD-Video umzuschalten.

ANGLE: Schaltet den Winkel von DVD-Video um.

SUBTITLE: Es ist möglich, die Untertitel-Sprache von DVD-Video umzuschalten.

⏹ (Stopp)

Stoppt die Disc-Wiedergabe.

⏸ (Pause)

Schaltet Disc-Wiedergabe auf Pause.

▶ (Wiedergabe)

Startet die Disc-Wiedergabe.

MENU

Zeigt das Disc-Menü im Fernsehgerät.

RETURN

Schaltet das Disc-Menü auf eine Position vor dem aktuellen Bildschirm zurück.

⬆, ⬇, ⬅, ➡/ENTER

Für Einstellungen im Bildschirm-Menü und andere Einstellungen.

Verwendung des Bildschirm-Menüs

Das Bildschirm-Menü enthält Vorzugseinstellungen, Werkzeugbalken und Setup. Führen Sie Bedienvorgänge über den TV-Bildschirm aus.

Mit **Vorzugsein**: Können Sie den Bildkontrast, Schärfe und andere Eigenschaften von DVD oder Video-CD nach Wunsch justieren.

Mit **W.-Balken**: Können Sie Programm-Wiedergabe, Disk-Navigation und andere praktische Wiedergabemerkmale verwenden.

Mit **Setup**: Können Sie die DVD-Wiedergabemerkmale wie Vorgabe-Untertitel-Sprache und Bildschirmgröße einstellen.

- 1 Drücken Sie ON SCREEN.**
Das Bildschirm-Menü erscheint.

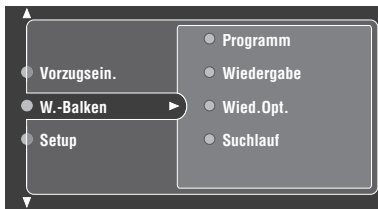
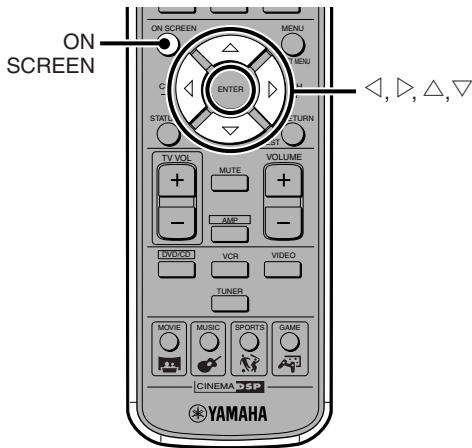

Bildschirm-Menüs

Nützliche Funktionen

- Einstellung des Status-Displays
- Bildeinstellungen wie Kontrast oder Helligkeit
- Verwendung von Programm-Wiedergabe
- Verwendung von Zoom und Kamerawinkel-Einstellung
- Wählen von Audio- und Untertitel-Sprachen und Erklärung der Disc-Struktur
- Auffinden einer Szene oder eines Stücks zum Betrachten oder Hören
- Verwendung der Jugenschutzfunktion
- Feineinstellung der Fernsehgerät-Bildschirmeinstellungen
- Einstellung von Vorgabe-Untertitel- und Audio-Sprachen
- Einstellung der Wiedergabesteuerung

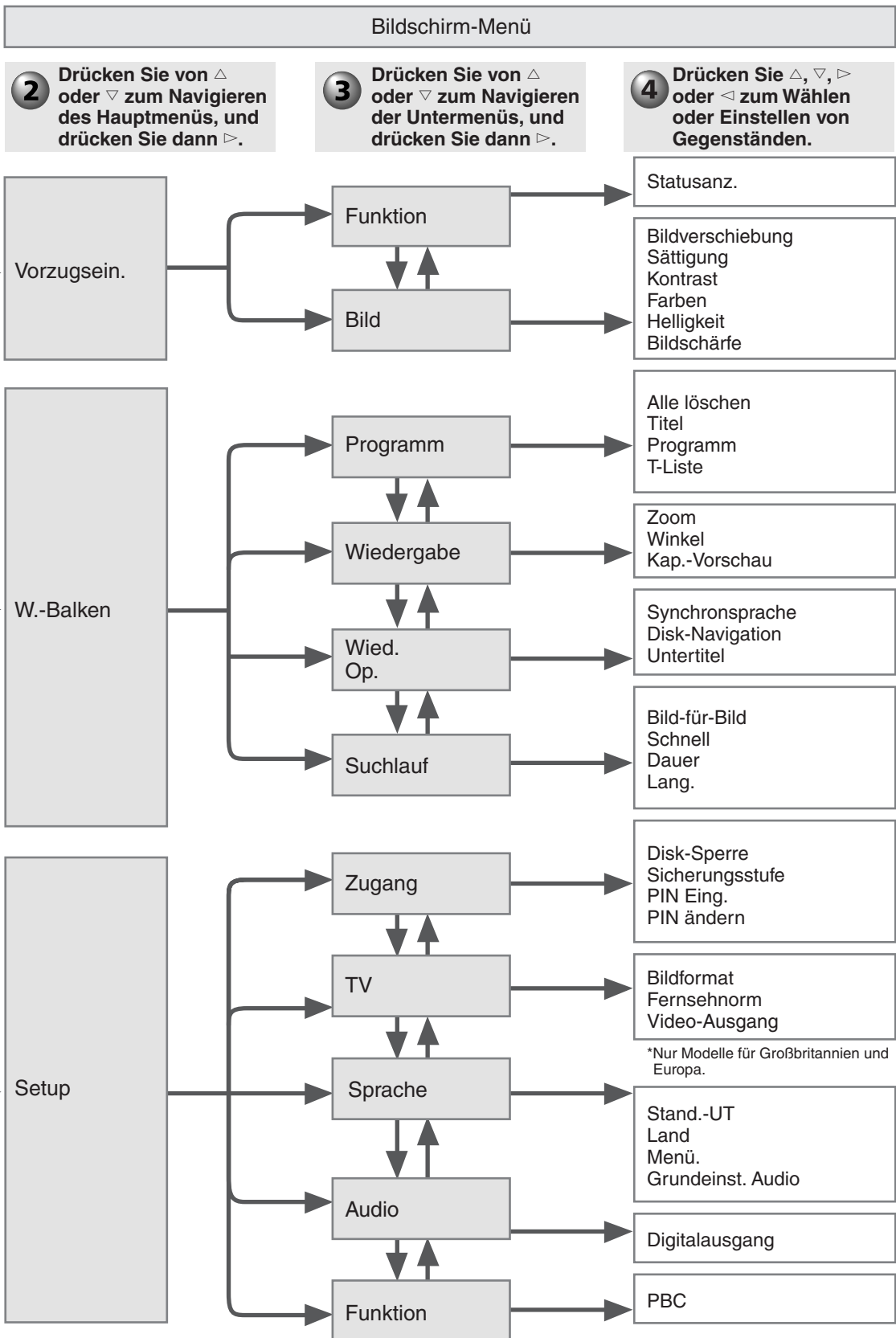

Siehe Bildschirm-Menü-Anleitung auf den Seiten 94 und 95.

Wählen von Geräts

CinemaStation bietet Ihnen eine Reihe von Wiedergabe-Optionen, einschließlich CDs, Video-Discs, Musik-CDs und MP3-Discs. Sie können einen Videorecorder oder eine Videospiele-Konsole anschließen und Ihre Möglichkeiten für Heimunterhaltung erweitern. Zum Anschließen des gewünschten Geräts folgen Sie dem Bedienungsablauf wie unten gezeigt.

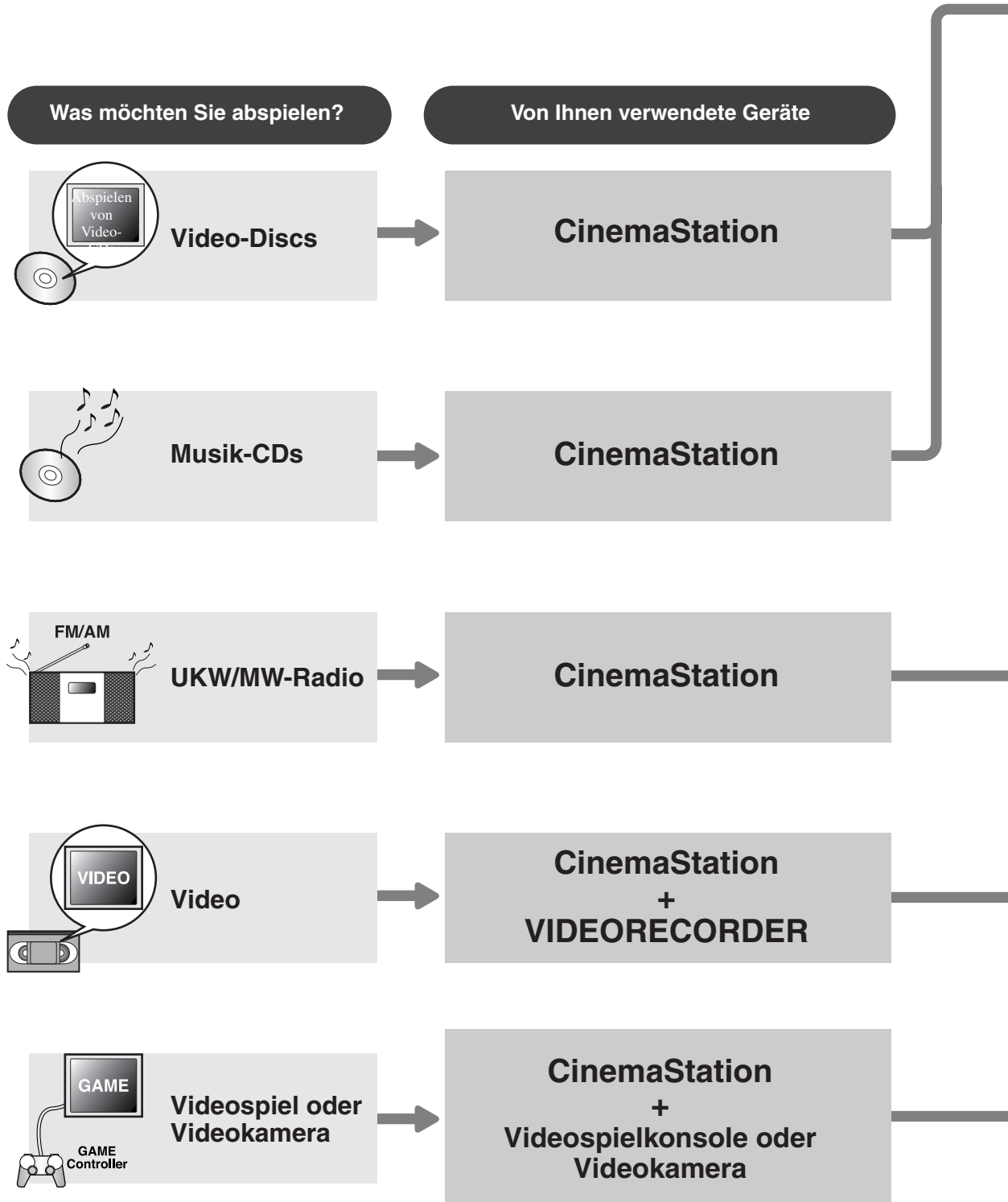

Herstellen der Verbindungen

Wählen des Geräts

Führen Sie die Schritte auf Seiten 8 und 9, „Anschließen von Boxen und Fernsehgerät“.

Drücken Sie DV/CD an der Fernbedienung.

Zum Abspielen einer Video-Disc führen Sie Schritt 1 bis 10 auf Seiten 10 bis 12, „Betrachten einer DVD aus“.
Zum Abspielen einer Musik-Disc führen Sie Schritt 4 bis 10 auf n 10 bis 12 Betrachten einer DVD aus.

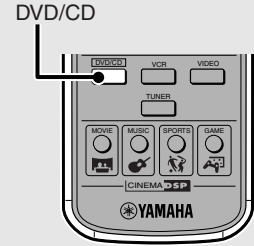

Führen Sie die Schritte auf Seiten 8 und 9, „Anschließen von Boxen und Fernsehgerät“. Dann schließen Sie die UKW-Innenantenne und die MW-Rahmenantenne an CinemaStation an. Siehe Seite 38, „Anschließen der Antennen“.

Drücken Sie TUNER an der Fernbedienung.

Zum Einschalten Ihres Lieblingskanals siehe Seite 39, „Rundfunkempfang“.

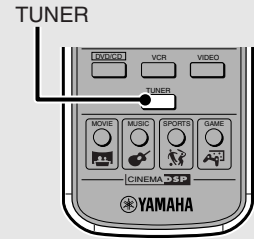

Führen Sie die Schritte auf Seiten 8 und 9, „Anschließen von Boxen und Fernsehgerät aus.“ Dann schließen Sie einen Videorecorder an CinemaStation an. Siehe Seite 46, „Anschließen von Videogeräten“.

Drücken Sie VCR an der Fernbedienung.

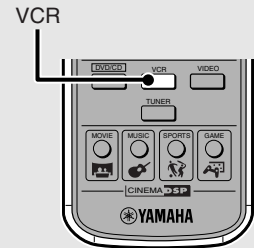

Führen Sie die Schritte auf Seiten 8 und 9, „Anschließen von Boxen und Fernsehgerät“. Dann schließen Sie eine Spielkonsole oder Videokamera an CinemaStation an. Siehe Seite 46, „Anschließen von Videogeräten“.

Drücken Sie VIDEO an der Fernbedienung.

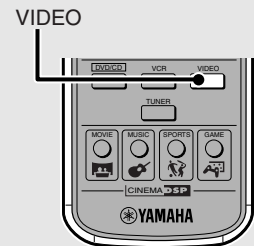

Wiedergabe-Methoden



DVD/CD

CinemaStation bietet eine Reihe von Wiedergabe-Optionen, einschließlich der Möglichkeit, eine Szene oder Melodie schnell auszuwählen oder zu finden.

Beginnen Sie die Bedienung, nachdem Sie zuerst DVD/CD drücken. CinemaStation schaltet auf DVD/CD-Modus zum Abspielen der Discs.

In dieser Anleitung trägt jeder Disc-Typ eine Markierung wie unten gezeigt.

DVD-Video	Video-CD	Musik-CD
DVD-V	VCD	CD

Wählen einer Szene oder Melodie

Zum Überspringen von Kapiteln und Tracks

Zum Zurückkehren zum vorherigen Kapitel oder Stück: Drücken Sie \lll schnell zweimal.

Wenn Sie \lll nur einmal drücken, beginnt die Wiedergabe mit dem Anfang des aktuell spielenden Kapitels oder Tracks.

Zum Weiterschalten zum nächsten Kapitel oder Stück: Drücken Sie \ggg .

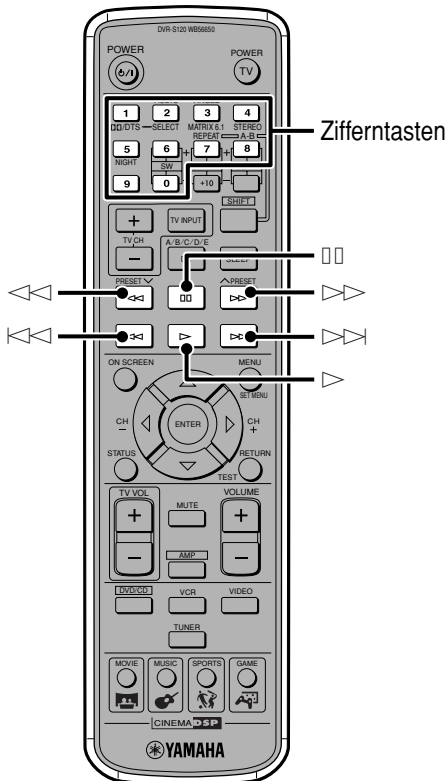

Zum Bestimmen eines Stücks **VCD** **CD**

Geben Sie die Stücknummer mit den Zifferntasten ein.

Für eine 1-stellige Nummer nehmen Sie die Tasten 1 bis 9. Für eine 2-stellige Nummern nehmen Sie die Tasten 1 bis 9 für die zweite Dezimalstelle und die Tasten 1 bis 9 und 0 für die erste Dezimalstelle.

Zum Beispiel:

Zum Wählen von Stück 17 drücken Sie die Taste 1 und danach die Taste 7.

Zum Wählen von Stück 20 drücken Sie die Taste 2, und danach die Taste 0.

Zum Vor- oder Rücklauf

Bei Spielen ausführen.

Zum Zurückfahren: Drücken Sie \lll .

Bei jedem Drücken der Taste schaltet die Geschwindigkeit um (4x, 8x oder 32x).

Zum Vorfahren: Drücken Sie \ggg .

Bei jedem Drücken der Taste schaltet die Geschwindigkeit um (4x, 8x oder 32x).

Zum Pausieren der Wiedergabe

Beim Spielen drücken Sie \square .

Drücken Sie \triangleright , um zur normalen Wiedergabe zurückzuschalten.

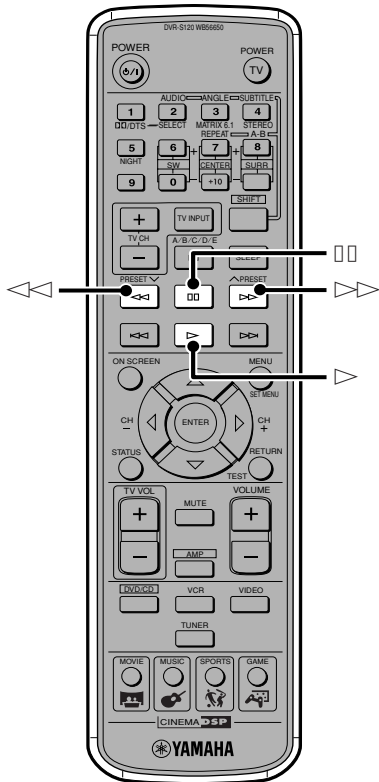

Einzelbild-Vor

DVD-V VCD

1 Drücken Sie , um die Wiedergabe auf Pause zu schalten.

2 Drücken Sie .

Zum Zurückschalten zur Normalwiedergabe Drücken Sie .

Zeitlupe vor/zurück DVD-V VCD

1 Drücken Sie , um die Wiedergabe auf Pause zu schalten.

2 Zum Zurückschalten drücken Sie , und zum Vorschalten drücken Sie .

Bei jedem Drücken der Taste schaltet die Geschwindigkeit um (0,125X, 0,25X oder 0,5X).

Zum Zurückkehren zur Normalwiedergabe Drücken Sie .

Rat

- Sie können auch das Bildschirm-Menü verwenden, um Einzelbild-Vorschaltung, Vorlauf/Rücklauf und Zeitlupe vor/zurück zu bedienen. Außer diesen können Sie auch Einzelbild-Zurückschaltung für das Bildschirm-Menü ausführen.

Siehe Seiten 94 und 95, „Bildschirm-Menü-Anleitung“.

Hinweis

- Das Überspringen-Merkmal arbeitet u.U. nicht richtig, wenn die Wiedergabesteuerung zur Wiedergabe einer Video-CD verwendet wird.
- Wenn Sie Vorlauf/Rücklauf verwenden, während Sie eine Dolby-Digital- oder DTS-Disc abspielen, kommt kein Ton von den Lautsprechern.
- Zeitlupe vor/zurück steht bei Video-CD nicht zur Verfügung.

Geben Sie eine vergangene Zeit und Wiedergabe ein (Zeitsuche)

Führen Sie Bedienvorgänge über das Bildschirm-Menü im TV-Bildschirm aus.

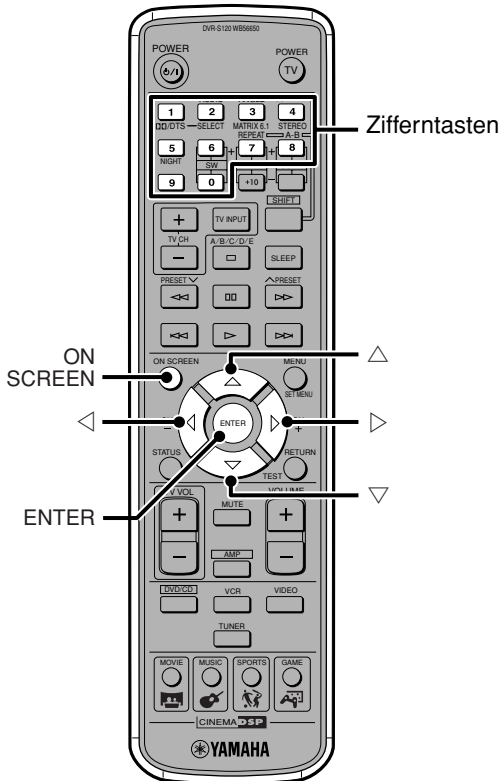

- 1 Drücken Sie ON SCREEN.**
Sicherstellen, dass der „W.-Balken“ gewählt ist.

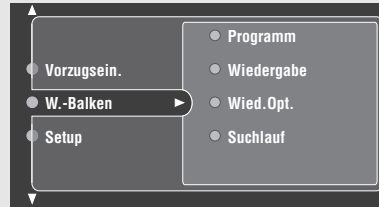

- 2 Drücken Sie > um „Wied.-Opt.“.**

- 3 Drücken Sie > um „Suchlauf“ zu wählen.**

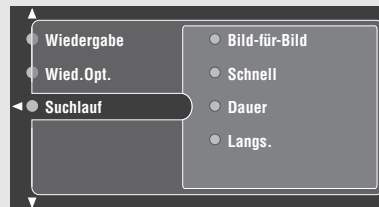

- 4 Drücken Sie > um „Dauer“ zu wählen.**

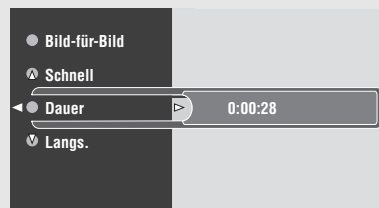

- 5 Drücken Sie > oder <, um 0:00:00 (Stunde, Minute oder Sekunde) mit dem Cursor zu wählen. Geben Sie dann die Zeit mit den Zifferntasten ein.**

Sie können die Zeit nur innerhalb des aktuellen Tracks oder Titels abspielen, aber nicht innerhalb der ganzen Disc.

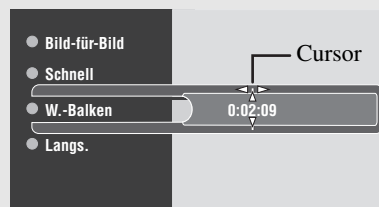

- 6 Drücken Sie ENTER, drücken Sie dann ON SCREEN, um das Bildschirm-Menü auszuschalten.**

Wenn ENTER gedrückt wird, beginnt die Wiedergabe mit der in Schritt 5 eingestellten Zeitposition.

Persönliche Wahl der Wiedergabereihenfolge (Programmwiedergabe) DVD-V VCD CD

Spielen Sie Ihre Lieblingskapitel und Tracks in der gewünschten Reihenfolge ab.

Führen Sie Bedienvorgänge über das Bildschirm-Menü im TV-Bildschirm aus.

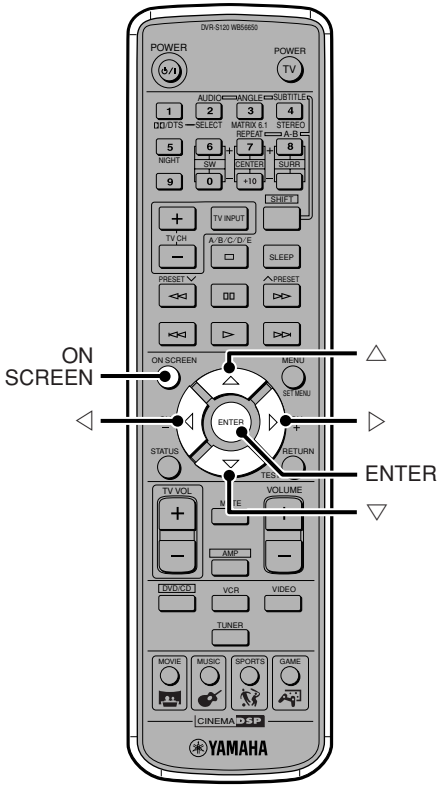

1 Drücken Sie ON SCREEN.
Sicherstellen, dass der „W.-Balken“ gewählt ist.

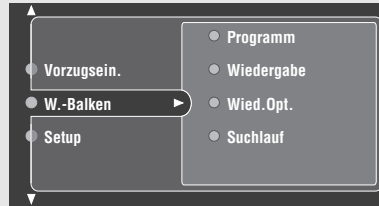

2 Drücken Sie > und drücken Sie Δ wiederholt um „Programm“ zu wählen.

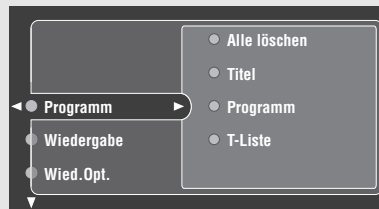

3 Drücken Sie > und drücken Sie Δ um „Titel“ zu wählen. Dann drücken Sie >.

Beispiel DVD-Video

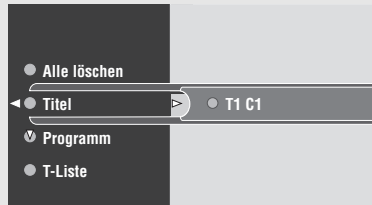

Beispiel CD



Wiedergabe von Video und Musik-Discs

Deutsch

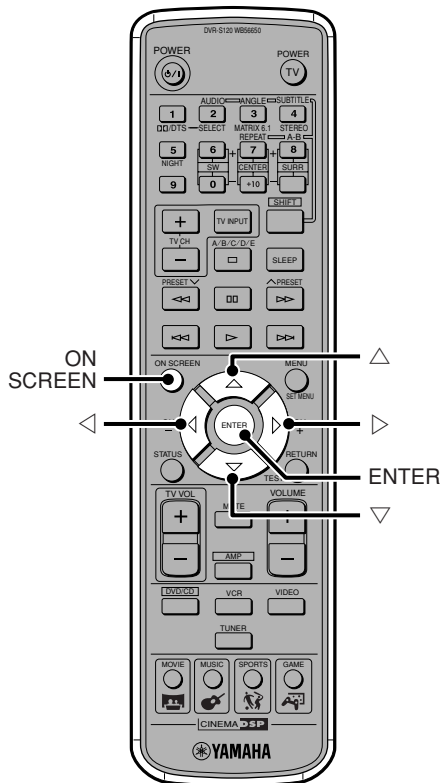

4 Wählen Sie das Kapitel oder den Track zum Hinzufügen zur Programmwiedergabe.

Beispiel DVD-Video
Drücken Sie Δ oder ∇ zum Wählen der Titelnnummer zum Hinzufügen, und drücken Sie ENTER.

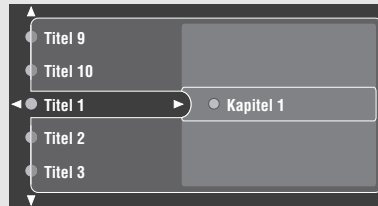

Drücken Sie Δ oder ∇ zum Wählen der Kapitelnummer zum Hinzufügen, und drücken Sie ENTER.

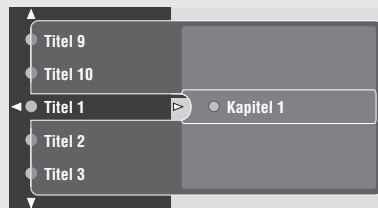

Beispiel CD
Drücken Sie Δ oder ∇ zum Wählen der Tracknummer zum Hinzufügen, und drücken Sie ENTER.

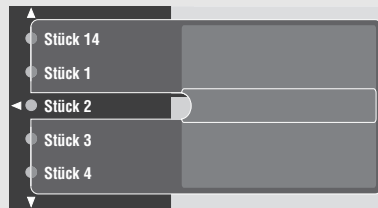

5 Führen Sie Schritt 4 aus, bis alle gewünschten Kapitel oder Tracks hinzugefügt sind.

6 Drücken Sie ON SCREEN, um das Bildschirm-Menü auszuschalten.
Die Programmwiedergabe startet. Drücken Sie \triangleright , um die Programmwiedergabe zu starten, wenn die Programmwiedergabe nicht von alleine startet.

Rat

- Wenn Programmwiedergabe eingestellt ist, leuchtet eine PROG-Anzeige im Display des CinemaStation auf.

Hinweis

- Wiedergabesteuerung steht nicht bei Programmwiedergabe einer Video-CD zur Verfügung.

Prüfen der Programmwiedergabe-Inhalte

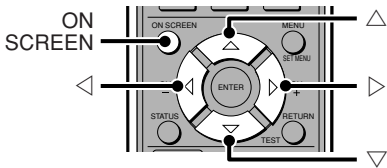

- 1** Führen Sie Schritt 1 bis 2 in „Persönliche Wahl der Wiedergabereihenfolge“ (Programmwiedergabe) auf Seite 31 aus.
- 2** Drücken Sie \triangleright , drücken Sie dann ∇ , um „T-Liste“ zu wählen. Dann drücken Sie \triangleright . Die Liste erscheint in der festgelegten Reihenfolge.
- 3** Drücken Sie \triangle oder ∇ , um durch die Liste zu rollen.

Schalten Sie Programmwiedergabe ein/aus

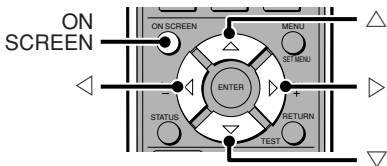

CinemaStation stellt automatisch den Punkt Programmenü auf „Ein“, wenn die Programmwiedergabe beginnt. Die Einstellung ändert sich nicht, auch wenn die Programmwiedergabe beendet ist, so dass Sie Programmwiedergabe durch Drücken von ∇ neu starten können.

Zum Zurückschalten auf normale Wiedergabe wählen Sie Aus für den Gegenstand Programmenü im Bildschirm-Menü. Auch bei Einstellung auf „Aus“ bleibt die Playlist im Speicher, so dass Sie die vorherige Playlist durch Einstellung auf „Ein“ verwendet können.

- 1** Führen Sie Schritt 1 bis 2 in „Persönliche Wahl der Wiedergabereihenfolge“ (Programmwiedergabe) auf Seite 31 aus.
- 2** Drücken Sie \triangleright , um "Programm" zu wählen. Dann drücken Sie \triangleright .
- 3** Drücken Sie \triangle oder ∇ zum Wählen von „Ein“ oder „Aus“.

Programmwiedergabe löschen

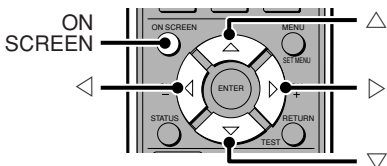

- 1** Führen Sie Schritt 1 bis 2 in „Persönliche Wahl der Wiedergabereihenfolge“ (Programmwiedergabe) auf Seite 31 aus.
- 2** Drücken Sie \triangleright , drücken Sie dann \triangle um „Alle löschen“ zu wählen. Dann drücken Sie \triangleright . „Löschen“ Sie zu „Gelöscht“ Änderungen, und der gesamte Programmwiedergabe-Inhalt wird gelöscht.

Wiederholen einer Disc oder eines Stücks (Wiederhol-Wiedergabe) DVD-V VCD CD

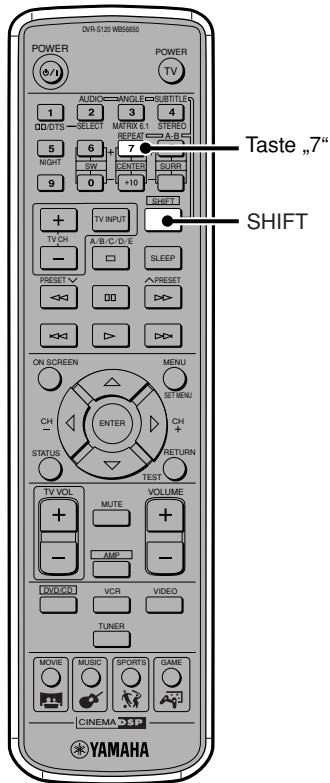

Sie können Ihr Lieblingsstück, Kapitel oder die gesamte Disc wiederholen. Sie können auch Programmwiedergabe und bestimmte Passagen so oft wie gewünscht wiederholen.

1 Spielen Sie eine Disc ab.
Zum Wählen eines Kapitels oder Stücks starten Sie zunächst dessen Wiedergabe. Siehe Seite 28, „**Wählen einer Szene oder Melodie**“.

2 Halten Sie SHIFT gedrückt, drücken Sie die Taste „7“ und wählen Sie den Wiederhol-Modus.
Bei jedem Drücken der Taste schaltet das Display im TV-Bildschirm wie unten gezeigt um.

DVD-Video

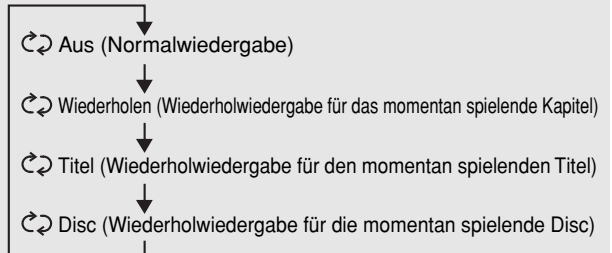

Video-CD/CD

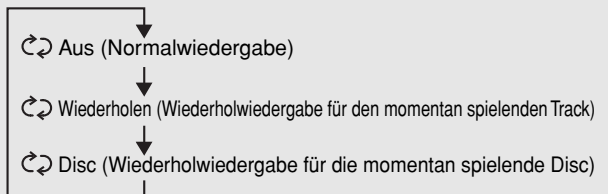

Rat

- Wenn Wiederhol-Wiedergabe eingestellt ist, leuchtet eine Wiederhol-Anzeige im Display des CinemaStation auf.
 - REP zeigt Titel, Kapitel- und Stück-Wiederholung an
 - REP ALL zeigt Wiederholung von gesamter Disc an

Hinweis

- Wiederholwiedergabe arbeitet u.U. bei manchen DVD-Videodiscs nicht richtig.
- Wiederhol-Wiedergabe arbeitet nicht bei Menü-Wiedergabe einer Video-CD, die Wiedergabesteuerung verwendet.

Wiederholung zwischen zwei Punkten (A-B-Wiederholung) DVD-V VCD CD

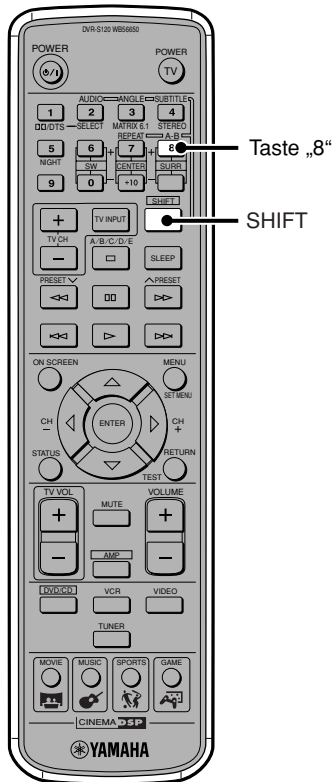

Geben Sie Anfang und Ende eines gewünschten Segments (Punkte A und B) ein, und spielen Sie dann die Passage zwischen den beiden Punkten nach Wunsch ab. Sie können eine Passage innerhalb eines Titels oder Stücks eingeben.

1 Spielen Sie eine Disc ab.

2 Halten Sie SHIFT an der Anfangsstelle (Punkt A) gedrückt, und drücken Sie Taste „8“.

„↻ Wiederh. A“ erscheint im TV-Bildschirm.



- Die Anzeige REP A- leuchtet im Display des CinemaStation auf.

3 Halten Sie SHIFT an der Endstelle (Punkt B) gedrückt, und drücken Sie Taste „8“.

„↻ Wiederh. A/B“ erscheint im TV-Bildschirm. Die A-B-Wiederholung beginnt.



- Die Anzeige REP A-B leuchtet im Display des CinemaStation auf.

Zum Zurückkehren zur Normalwiedergabe

Halten Sie SHIFT gedrückt, drücken Sie die Taste „8“.

„↻ A/B Aus“ erscheint im TV-Bildschirm, und A-B-Wiederholung wird aufgehoben.

Hinweis

- A-B-Wiederholung arbeitet u.U. bei manchen DVD-Videodiscs nicht richtig.
- Sie können A-B-Wiederholung nur innerhalb eines Tracks oder Titels verwenden.

Verwendung eines Disc-Menüs

Viele DVDs oder Video-CDs mit Wiedergabesteuerung haben ein Original-Menü. Sie können das Menü zum Springen zu einem Lieblingstitel oder -kapitel und zum Umschalten der Audio- oder Untertitelsprache verwenden.

Navigieren durch ein DVD-Disc-Menü

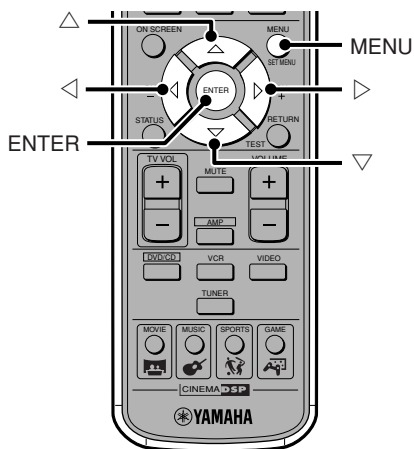

- 1 Drücken Sie MENU.**
Ein Menü erscheint im TV-Bildschirm.



- Je nach Disc kann ein Menü automatisch erscheinen, wenn die Wiedergabe startet.

- 2 Wählen sie Parameter mit Δ , ∇ , \triangleleft , \triangleright und drücken ENTER.**
Wenn die Bedienungsanweisungen im Menü erscheinen, folgen Sie diesen und wiederholen Schritt 2.

Verwenden Sie Video-CD-Wiedergabesteuerung (PBC) (Menüwiedergabe)

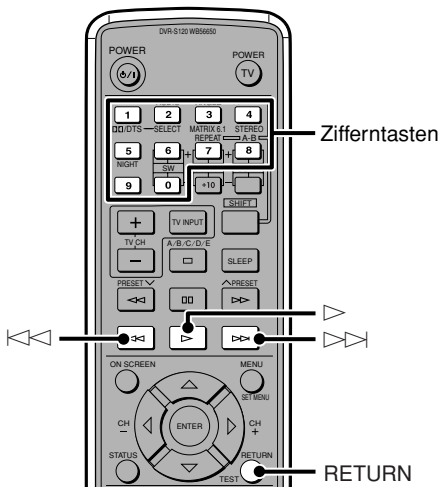

Wenn Sie eine Video-CD mit Wiedergabesteuerung abspielen, erscheint ein Menü im TV-Bildschirm. Aus dem Menü können sie die Szenen und Informationen wählen, die Sie interessieren. In dieser Anleitung wird die Verwendung des Menü-Bildschirms zum Abspielen von Datenträgern Video-CD-Menüwiedergabe genannt.

- Zifferntasten: Zum Wählen der gewünschten Gegenstände.
 RETURN: Zum Zurückschalten zum vorherigen Bildschirm.
- \triangleright : Zur Wiedergabe des gewählten Gegenstands.
 \triangleright : Zum Weitergehen zum nächsten Bildschirm.
 \triangleleft : Zum Zurückschalten zum vorherigen Bildschirm.

Hinweis

- Wiedergabesteuerung steht nicht bei Programmwiedergabe zur Verfügung.

Wiedergabemerkmale von MP3

Es ist möglich, MP3-Musik abzuspielen, die auf CD-R oder CD-RW mit einem Computer aufgezeichnet wurde.

Rat

- Je nach Aufnahmebedingungen können manche Discs nicht abgespielt werden.

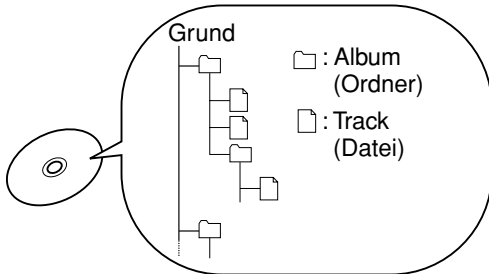

Disc-Structure

Da das MP3-Format mehrere Alben auf einer Disc speichern kann, wird ein Ordner einem "Album" und eine Datei einem "Track" zugewiesen.

Wiederholungswiedergabe

Sie können Track-Wiederholung und Album-Wiederholung verwenden, um die Musik erneut abzuspielen. Siehe Seite 34, „**Abspielen und Wiederholen nach Wunsch**“.

Anzeige des Wiedergabestatus auf dem TV-Bildschirm

Sie können den Wiedergabestatus (Disc-Typ, momentan spielend/gestoppt), zusammen mit der gesamten und verflissenen Spielzeit des aktuellen Tracks auf dem TV-Bildschirm sehen.

Rat

- CinemaStation ist mit einem Bitratenbereich von 32, 64, 96, 128, 194 oder 256 kbps kompatibel. CinemaStation ist auch mit MP3-Dateien kompatibel, die mit variabler Bitrate codiert sind.
- CinemaStation ist mit einer Samplingfrequenz von 32, 44,1 oder 48 kHz kompatibel.

Hinweis

- In manchen Fällen können Sie nicht in der Lage sein, Kapitel in der Reihenfolge abzuspielen, in der sie aufgezeichnet wurden.

Anschließen der Antennen

CinemaStation enthält eine MW-Rahmenantenne und eine (in Vorbereitung). Verwenden Sie die mitgelieferten Antennen in Gebieten mit gutem Radioempfang. Schließen Sie jede Antenne richtig an ihrer Buchse an.

Anschließen der UKW-Antenne

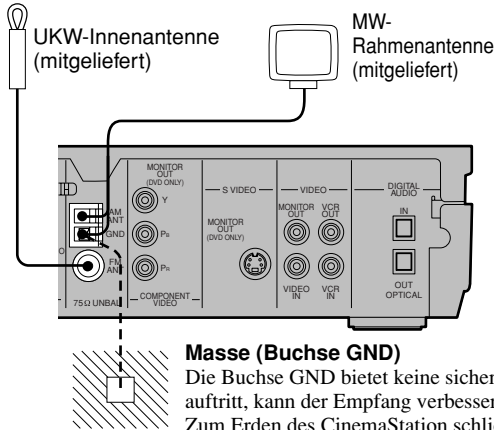

Schließen Sie die mitgelieferte UKW-Innenantenne an die Buchse FM ANT an.

Bei Anschluss an eine Außen-UKW-Antenne

Verwenden Sie das Koaxkabel der Antenne und einen im Fachhandel erhältlichen F-Steckkontakt zum Anschluss an die Buchse FM ANT. Einzelheiten erfragen Sie in dem Geschäft, in dem Sie die Außenantenne gekauft haben.

Masse (Buchse GND)

Die Buchse GND bietet keine sichere Erdung. Wenn beim Empfang aber starkes Rauschen auftritt, kann der Empfang verbessert werden, wenn dieser Anschluss vorgenommen wird. Zum Erden des CinemaStation schließen Sie ein Ende des ummantelten Drahts an die Buchse GND und das andere Ende an einen im Fachhandel erhältlichen Erdungsstab oder ein Kupferblech an, und stecken diesen(s) in feuchte Erde.

Anschließen der MW-Rahmenantenne

1 Bringen Sie die Antenne an ihrem Ständer an.

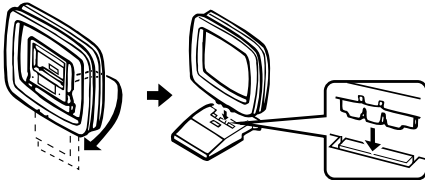

2 Öffnen Sie die Buchsenklemmhebel AM ANT und GND nach rechts. Stecken Sie die Ader des AM-Rahmenantennenkabels in die Buchsen AM ANT und GND.

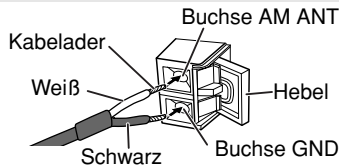

3 Schließen Sie den Hebel zum Befestigen des Kabels.

Ziehen Sie leicht am Kabel, um sicherzustellen, dass es fest sitzt.

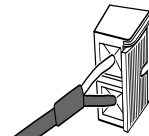

4 Stellen Sie die Antenne nach links und rechts ein und finden Sie die beste Position für den Empfang.



Rat

- Die MW-Rahmenantenne kann von ihrem Ständer abgenommen und an einer Wand angebracht werden.
- Zur Verbesserung des Empfangs empfehlen wir die Installation einer Außenantenne. Für Einzelheiten wenden Sie sich an ihren Fachhändler für Yamaha-Klangprodukte.

Hinweis

- Bringen Sie die mitgelieferte UKW-Innenantenne und MW-Rahmenantenne in einem Abstand von dieser Anlage an.
- Auch wenn Sie eine Außen-MW-antenne anschließen, verwenden Sie trotzdem die MW-Rahmenantenne.

Rundfunkempfang

CinemaStation bietet mehrere Methoden zum Abstimmen von Radiosendern, um so leicht wie möglich gewünschte Kanäle finden zu können.

Wählen des Radiotuners

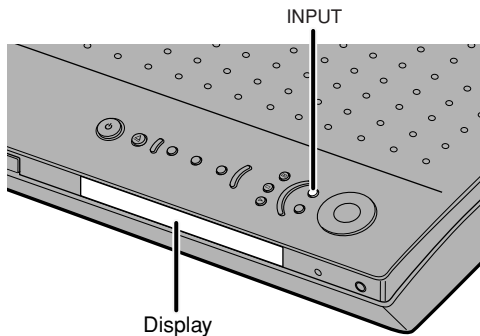

Durch wiederholtes Drücken von INPUT an CinemaStation erscheint die Anzeige TUNER. Die Eingangsquelle schaltet auf Tuner (Radio) um, und jetzt können Sie MW/UKW-Sendungen hören.

Rat

- Sie können auch TUNER an der Fernbedienung drücken, um die Eingangsquelle auf Tuner umzuschalten.

Wählen der Radiosender

Sie können Sender auf zwei Weisen wählen, mit automatischer Abstimmung (Auto Tuning) und manueller Abstimmung (Manual Tuning). Automatische Abstimmung ist schnell und praktisch, um Sender mit gutem Empfang aufzusuchen.

Automatische Senderabstimmung (Auto Tuning)

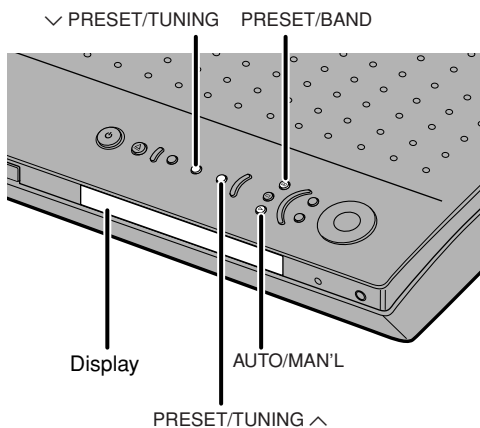

1 Drücken Sie PRESET/BAND um entweder UKW (FM) oder MW (AM) zu wählen.

Bei jedem Drücken der Taste schaltet der Modus wie folgt um: UKW (Abstimmmodus) → MW (Abstimmmodus) → (Festsendermodus) → UKW (Abstimmmodus) → ...

Rat

- Wenn der Doppelpunkt (:) neben der Wellenbereichsanzeige erlischt, bedeutet dies, dass CinemaStation im Abstimmmodus ist.

2 Drücken Sie AUTO/MAN'L, um CinemaStation auf automatischen Abstimmbetrieb zu stellen.

Wenn CinemaStation auf automatischen Abstimmbetrieb gestellt ist, leuchtet die Anzeige AUTO im Display des CinemaStation auf.

3 Drücken Sie PRESET/TUNING ^/∨ um den Radiosender zu wählen, den Sie empfangen wollen.

Drücken Sie auf ^ (Auf), um nach Sendern mit höheren Frequenzen zu suchen oder ∨ (Ab), um nach Sendern mit niedrigeren Frequenzen zu suchen.

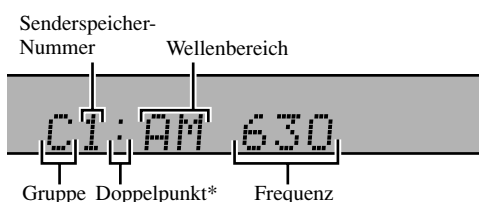

* Erlischt im Abstimmmodus, leuchtet ständig im Festsendermodus.

Manuelle Abstimmung Ihrer Lieblingssender (Manual Tuning)

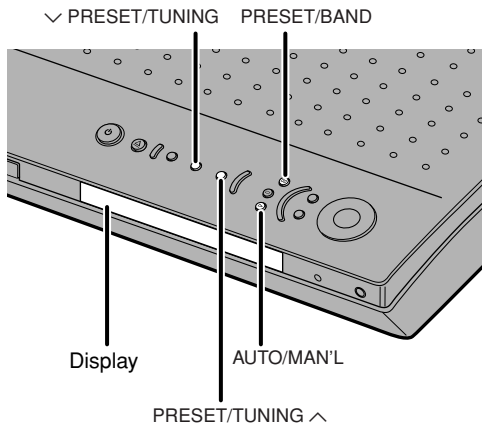

Für Sender mit schwachem Empfang führen Sie manuelle Abstimmung aus.

- 1** Führen Sie Schritt 1 in „Automatische Senderabstimmung“ (Auto Tuning) auf Seite 39 aus.
- 2** Drücken Sie **AUTO/MAN'L**, um **CinemaStation auf manuellen Abstimmbetrieb zu stellen**. Wenn CinemaStation auf manuellen Abstimmbetrieb gestellt ist, erlischt die Anzeige AUTO im Display des CinemaStation.
- 3** Drücken Sie **PRESET/TUNING ^/v** um **Radiosender zu wählen, den Sie empfangen wollen**. Halten Sie die Taste gedrückt, um den Sendersuchlauf fortzusetzen.



- Wenn das Empfangssignal schwach ist, und automatische Abstimmung nicht funktioniert, wählen Sie manuelle Abstimmung.
- Wenn mit automatischer Abstimmung ein Sender aufgefunden wird, leuchtet die Anzeige TUNED auf, und die Senderfrequenz erscheint.
- Bei manuellem Abstimmen eines UKW-Senders wird der Empfangsmodus automatisch auf Empfangsmodus auf Mono gestellt, um die Signalqualität zu verbessern.

Voreinstellen von Kanälen (Preset)

Durch Ablegen von Radiosendern im Speicher können Sie anschließend die Sender mit einigen einfachen Tastenbetätigungen abrufen.

Automatische Voreingabe von UKW-Festsendern (Auto Preset)

Bis zu 40 Sender (5 Gruppen × 8 Sender) können automatisch als Festsender gespeichert werden.

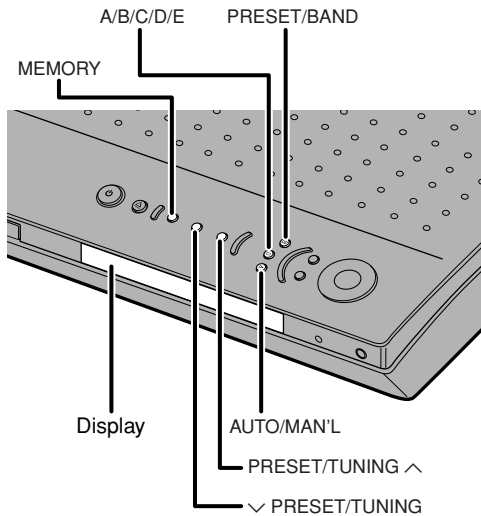

- 1 Drücken Sie PRESET/BAND um UKW (FM) zu wählen.**
- 2 Drücken Sie AUTO/MAN'L, so dass die Anzeige AUTO aufleuchtet.**
- 3 Halten Sie MEMORY etwa 3 Sekunden lang gedrückt.**
Die Anzeigen für Festsendernummer, MEMORY und AUTO blinken. Nach einigen Sekunden beginnt die automatische Festsendervorwahl, von der aktuellen Frequenz aus nach höheren Frequenzen zu suchen. (Auto Preset Start)
Wenn Auto Preset beendet ist, erscheint die Frequenz des letzten gespeicherten Radiosenders.

Persönliche Anpassung der automatische Festsenderabstimmung

Sie können die Festsendergruppe oder die Nummer zum Starten der Abstimmung eingeben. Sie können auch die automatische Festsenderabstimmung von der aktuellen Frequenz aus in Richtung höherer oder niedrigerer Frequenzen starten.

- 1 Führen sie die Schritte 1 und 2 in „Automatisch UKW-Sender im voraus abstimmen (Auto Preset) oben aus.“**
- 2 Drücken Sie MEMORY etwa 3 Sekunden gedrückt haben, drücken Sie A/B/C/D/E und PRESET/TUNING ^/v und wählen Sie Festsendernummer, die zuerst gespeichert werden soll.**
Auto Preset stoppt, wenn die Anzahl der gespeicherten Sender E8 für insgesamt 40 Sender erreicht.
- 3 Drücken Sie PRESET/BAND zum Ausschalten des Ausrufezeichens (:), und drücken Sie dann PRESET/TUNING ^/v.**
Beim Drücken von v startet die automatische Festsenderabstimmung bei der aktuellen Frequenz in Richtung niedrigerer Frequenzen, und beim Drücken von ^ startet die automatische Festsenderabstimmung bei der aktuellen Frequenz in Richtung höherer Frequenzen.

Stellen Sie manuell Sender im voraus abstimmen (Manual Preset)

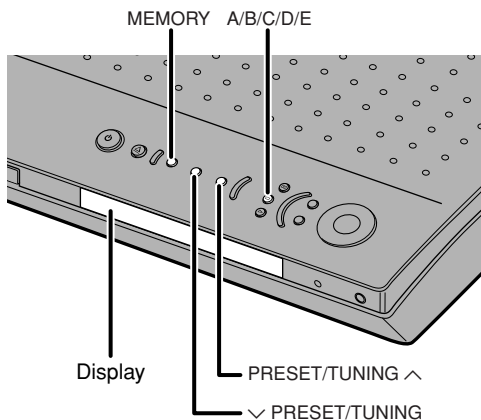

Sie können manuell bis zu 40 Radiosender als Festsender speichern.

1 Wählen Sie Radiosender die Sie als Festsender eingeben wollen.

Siehe Seite 39, Wählen der Radiosender.

Die Frequenz und der Wellenbereich (UKW oder MW) des eingestellten Senders erscheinen im CinemaStation Display.

2 Drücken Sie MEMORY.

Die Anzeige MEMORY blinkt etwa 5 Sekunden im Display des CinemaStation, was bedeutet, dass der CinemaStation jetzt zur Festsendereingabe bereit ist.

3 Während die Anzeige MEMORY blinkt, drücken Sie A/B/C/D/E zum Wählen der Festsendergruppe (A bis E).

Die Gruppe erscheint. Prüfen Sie, ob der Doppelpunkt (:) neben der Wellenbereichsanzeige leuchtet.

4 Während die Anzeige MEMORY blinkt, drücken Sie PRESET/TUNING ^/v und wählen eine Festsendernummer (1 bis 8).

Drücken Sie ^ für eine höhere Zahl und v für eine niedrigere Zahl.

5 Während die Anzeige MEMORY blinkt, drücken MEMORY.

Die gewählte Festsendergruppe und Nummer, der Wellenbereich (UKW oder MW) und die Frequenz des eingestellten Senders erscheinen im CinemaStation Display.

6 Wiederholen Sie Schritt 1 bis 5 zur manuellen Vorwahl anderer Radiosender.

Rat

- Bei der Vorwahl eines Radiosenders können Sie auch die Frequenz und den Empfangsmodus (Stereo/Mono) zur gleichen Zeit einstellen.
- Sie können die Reihenfolge der UKW-Festsender später einstellen. Siehe Seite 43, „Ändern der Reihenfolge der Festsender.“
- Wenn die Anzahl der eingestellten Festsender weniger als 40 ist, stoppt die automatische Festsendereingabe automatisch nach dem Absuchen des gesamten Frequenzbereichs.

Hinweis

- Wenn ein neuer Radiosender für eine Festsendernummer gespeichert wird, wird der vorher am gleichen Senderplatz vorhandene Sender gelöscht.
- In Auto Preset werden nur UKW-Sender mit starkem Empfangssignal gespeichert. Zum Abspeichern von Radiosendern mit schwachem Signal stellen Sie den Empfangsmodus auf Mono und geben Sie sie manuell ein.

Wählen eines Festsenders (Preset Tuning)

Sie können einen Radiosender abstimmen, indem Sie einfach seine Festsendernummer eingeben.

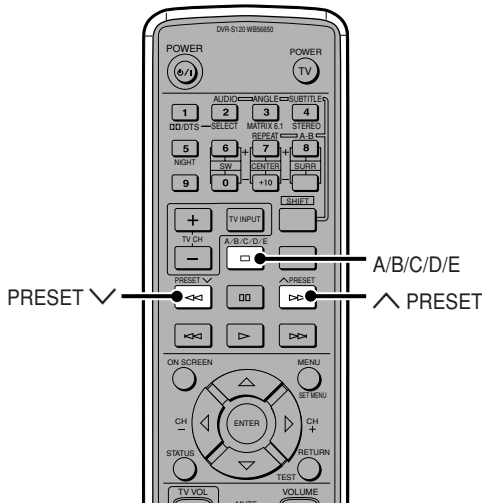

1 Drücken Sie A/B/C/D/E wiederholt und wählen Sie die Festsendernummer des Senders.

Die Festsendernummer, die im Display des CinemaStation Display erscheint, schaltet bei jedem Drücken von A/B/C/D/E um.

2 Drücken Sie PRESET ∇ und wählen Sie die Festsendernummer.

Die Festsendernummer und Nummer, der Wellenbereich (UKW oder MW) und die Frequenz erscheinen im CinemaStation Display bei leuchtender Anzeige TUNED.



- Sie können auch Festsenderabstimmung ausführen, indem Sie wiederholt A/B/C/D/E und PRESET/TUNING ∇ am Hauptgerät drücken.

Ändern der Reihenfolge der Festsender

Sie können auch die Reihenfolge der Festsender ändern.

Unten ist ein Beispiel der Schritte zum Vertauschen der Sender E1 und A5.

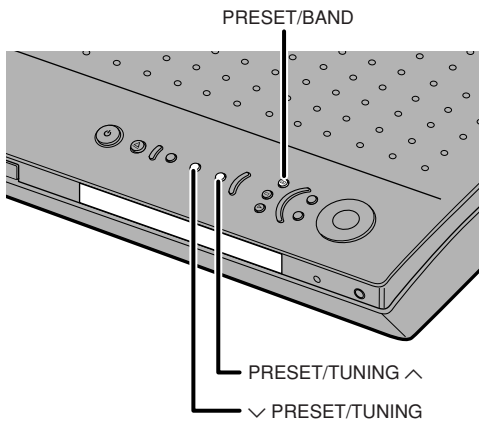

1 Stellen Sie den unter E1 gespeicherten Radiosender ein.

Überprüfen Sie das obige Verfahren, „Wählen eines Festsenders (Preset Tuning)“.

2 Drücken Sie PRESET/BAND etwa 3 Sekunden lang.

E1 und die Anzeige MEMORY blinken im Display des CinemaStation Display.

3 Stellen Sie den unter A5 gespeicherten Radiosender mit A/B/C/D/E und PRESET/TUNING ∇ ein.

A5 und die Anzeige MEMORY blinken im Display des CinemaStation Display.

4 Drücken Sie PRESET/BAND.

EDIT E1-A5 erscheint im Display des CinemaStation Display, und die Festsender tauschen ihre Plätze.

Empfang von RDS-Sendern (Nur Modelle für Großbritannien und Europa)

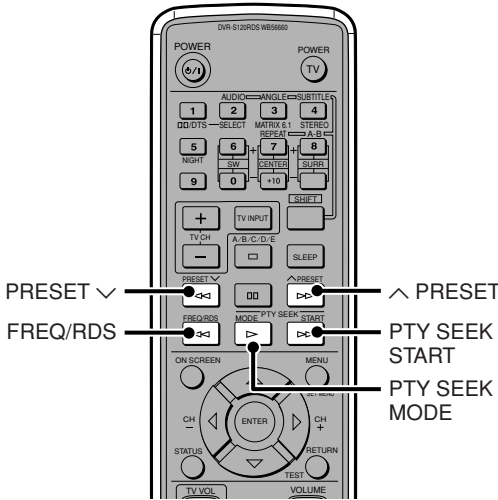

Modelle für Großbritannien und Europa

RDS (Radio Data System) ist ein Sendesystem für UKW-Sender, das in vielen Ländern verwendet wird.

RDS-Sendungen erlauben es, dem UKW-Sendesignal verschiedene Typen von Informationen hinzuzufügen, darunter PS (Sendername), PTY (Programmtyp), RT (Radio-Text) und CT (Uhrzeit). RDS arbeitet mit Kooperation der verschiedenen Sender.

FREQ/RDS

Drücken Sie diese Taste, wenn Sie einen RDS-Sender empfangen, um zwischen Frequenz und RDS-Display umzuschalten. Im RDS-Display können Sie Informationstypen wie PS, PTY, RT und CT sehen, je nach der Information, die der jeweilige RDS-Sender anbietet.

PTY SEEK MODE (Programmtyp-Suche-Modus)

Drücken Sie diese Taste, um den zu suchenden Programmtyp einzustellen.

PTY SEEK START (Programmtyp-Suche Start)

Wenn der Programmtyp im Modus PTY SEEK gewählt ist, drücken Sie diese Taste, um die Suche zu beginnen.

RDS-Modi

RDS unterstützt vier Typen von Information: PS, PTY, RT und CT.

PS (Sendername)

Zeigt den Namen des ausstrahlenden RDS-Senders.

PTY (Programmtyp)

Unterteilt RDS-Sendungen in 15 Genres wie rechts gezeigt.

RT (Radiotext)

Zeigt die gesendete RDS-Information (einschließlich Song-Titel, Interpretenname) mit bis zu 64 Buchstaben und Ziffern sowie Umlauten. Wenn der Radiotext andere Zeichen enthält, erscheinen diese unterstrichen.

CT (Uhrzeit)

Zeigt die aktuelle Zeit, einmal pro Minute aktualisiert. Wenn der Datenstrom unterbrochen wird, erscheint CT WAIT.

PTY (Programmtyp)

NEWS	Nachrichten
AFFAIRS	Aktuelle Ereignisse
INFO	Allgemeine Information
SPORT	Sport
EDUCATE	Bildung
DRAMA	Theater, Hörspiele
CULTURE	Kultur
SCIENCE	Wissenschaft
VARIED	Leichte Unterhaltung
POP M	Pop
ROCK M	Rock
M.O.R. M	Leichte Musik (instrumental oder vokal)
LIGHT M	Leichte Klassik
CLASSICS	Ernste Klassik
OTHER M	Andere Musik

RDS-Modus umschalten

Es gibt vier RDS-Displaymodi. Wenn ein RDS-Sender empfangen wird, erscheinen die Anzeigen PS, PTY, RT oder CT entsprechend dem angebotenen Dienst im Display des CinemaStation. Drücken Sie **FREQ/RDS** wiederholt zum Umschalten der Modi, die vom aktuell abgestimmten RDS-Sender unterstützt werden.

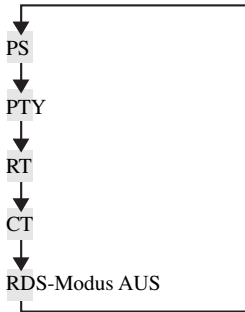

Hinweis

- Während des Empfangs eines RDS-Senders drücken Sie nicht **FREQ/RDS**, bevor eine oder mehr Modusanzeigen im Display des CinemaStation aufleuchten. Wenn Sie **FREQ/RDS** drücken, bevor die Modusanzeigen aufleuchten, kann CinemaStation nicht in der Lage sein, die Modi umzuschalten.
- RDS-Information, die vom betreffenden Sender nicht ausgestrahlt wird, kann nicht gewählt werden.
- Wenn die Signalübertragung des RDS-Senders zu schwach ist, kann CinemaStation nicht in der Lage sein, den Dienst voll auszunutzen. Insbesondere Radiotext nimmt eine große Bandbreite in Anspruch, so dass diese Funktion nicht zur Verfügung stehen kann, auch wenn andere Modi wählbar sind.
- RDS-Information kann unter schlechten Bedingungen nicht übertragen werden. Drücken Sie in diesem Fall **AUTO/MANÄFL**, um CinemaStation auf manuellen Abstimmtrieb zu stellen. Dadurch wird der Empfang auf Mono umgeschaltet, und dies kann dazu beitragen, dass RDS-Information wieder erscheint, wenn Sie auf RDS-Displaymodus umschalten.
- Wenn externe Störungen eine RDS-Sendung unterbrechen, kann RDS-Information plötzlich verschwinden und „...WAIT“ erscheint im Display des CinemaStation.

Über PTY SEEK

Wenn Sie den Programmtyp wählen, sucht CinemaStation automatisch durch alle Festsender, die momentan diesen Typ ausstrahlen.

- 1 Drücken Sie PTY SEEK MODE, um den CinemaStation auf den Modus PTY SEEK zu schalten.**
Der Programmtyp des eingestellten Senders oder NEWS blinkt im Display des CinemaStation.
- 2 Drücken Sie PRESET \wedge/\vee , um den gewünschten Programmtyp zu wählen.**
Ihre Programmtyp-Wahl erscheint im Display des CinemaStation.
- 3 Drücken Sie PTY SEEK START zum Starten der Suche aller als Festsender gespeicherten RDS-Sender.**
Der gewählte Programmtyp blinkt, und die Anzeige PTY HOLD leuchtet während des Suchlaufs auf.
Wenn der Suchlauf einen Sender findet, der dem gewählten Programmtyp entspricht, schaltet CinemaStation ihn ein.
Wenn der abgestimmte Sender nicht der gewünschte ist, drücken Sie **PTY SEEK START** erneut, um die Suche nach anderen Sendern mit dem gewählten Programmtyp fortzusetzen.

Zum Annullieren von Schritt 1 oder 2
Drücken Sie **PTY SEEK MODE** zweimal.

Anschließen von Videogeräten

Schließen Sie einen Videorecorder an CinemaStation an, und Sie können Videos abspielen und überspielen. Sie können auch eine Spielkonsole oder Videokamera anschließen.

Anschließen einer Spielkonsole oder eines Videorecorders

Bitte...

- Lesen Sie immer die Bedienungsanleitung von jedem Gerät, das Sie anschließen wollen.

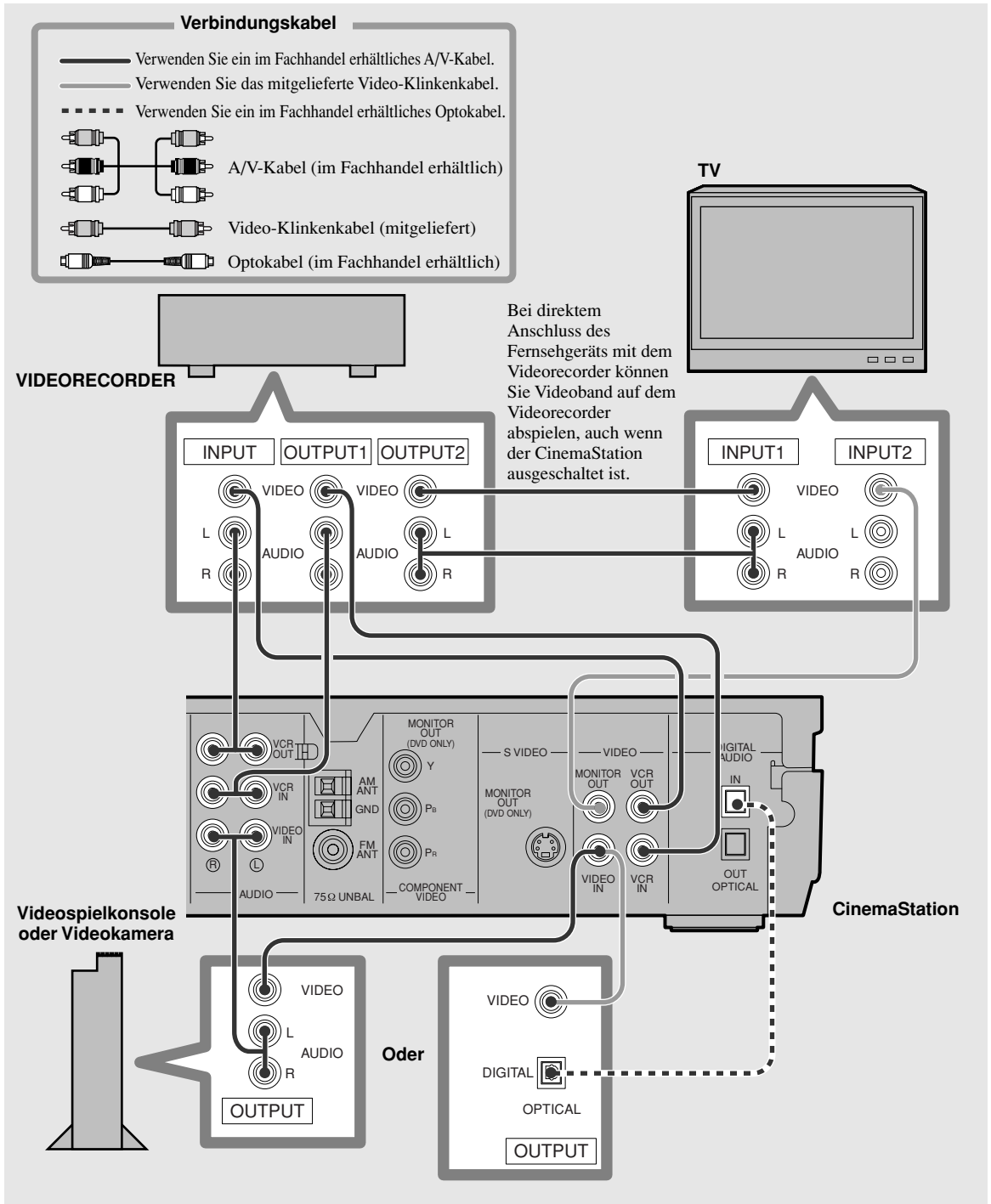

Vorsicht mit den Audio-Buchsen

- Sie können nicht sowohl die Buchse IN als auch OUT gleichzeitig verwenden, wenn die Buchsennamen gleich sind. Wenn z.B. der Signaleingang von der Buchse VCR IN nicht von der Buchse VCR OUT ausgegeben wird.
- Die digitalen und analogen Signalkreise von CinemaStation sind getrennt ausgelegt, so dass analoge Eingangssignale nur von analogen Ausgangsbuchsen und digitale Eingangssignale nur von digitalen Ausgangsbuchsen ausgegeben werden können.

Vorsicht bei der Aufnahme und Wiedergabe von Video

- Führen Sie eine Testaufnahme vor der Aufnahme aus.
- Drücken Sie nicht ON SCREEN während der Aufnahme auf DVD Video. Wenn Sie ON SCREEN drücken, erscheint das Bildschirm-Menü, und sowohl das Video- als auch das Bildschirm-Menü werden aufgenommen.
- Es ist nicht möglich, DSP-Effekte aufzunehmen.
- Wenn Sie den angeschlossenen Videorecorder ausschalten, kann der Wiedergabeton verzerrt und die Lautstärke verringert werden.
- Auch wenn Sie die Audiolautstärke oder die Audioqualität einstellen oder das DSP-Programm während einer Videoaufnahme ändern, hat dies keinen Einfluss auf den aufgenommenen Ton.
- Wenn Sie Videoaufnahmen machen, benötigen Sie die Genehmigung des Urheberrechtinhabers, wenn Sie diese Aufnahmen für andere Zwecke als privaten Genuss verwenden wollen.
- Sie können nicht von einer mit Copyguard geschützten DVD-Disc aufnehmen.

Eine Spielkonsole an einen Digitaleingang anschließen

Wenn Ihre Spielkonsole eine digitale Ausgangsbuchse hat (optisch), kann diese an die Buchse OPTICAL IN von CinemaStation angeschlossen werden. Siehe Seite 50, „Anschließen von Audiogeräten“ für eine Beschreibung des richtigen Anschlusses an eine optische Buchse. Videoausgang an Buchse VIDEO IN des CinemaStation angeschlossen.

Schließen Sie ein Fernsehgerät an einen Audioeingang an.

Genießen Sie TV-Klang mit dem CinemaStation, indem Sie die Audio-Ausgangsbuchse des Fernsehgeräts mit der Buchse AUDIO VIDEO IN verbinden. Drücken Sie VIDEO an der Fernbedienung zur Eingabe von TV-Ton.

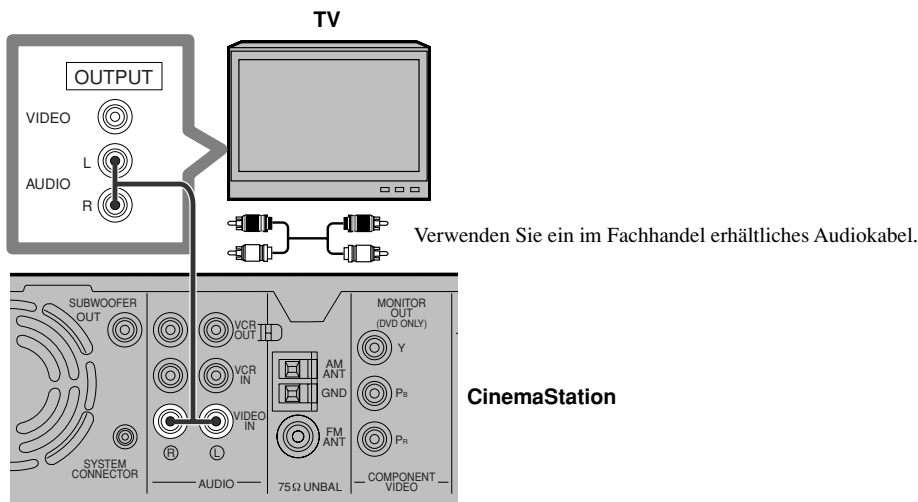

Bedienung eines Videorecorder

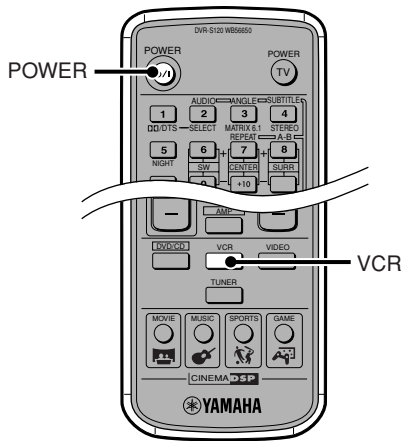

Zum Videorecorder-Betrieb lesen Sie immer die Bedienungsanleitung des Videorecorders.

Rat

- Die Fernbedienung kann auch zur Steuerung eines an CinemaStation angeschlossenen Fernsehgeräts oder Videorecorders verwendet werden. Es ist aber zuerst erforderlich, den Herstellercode für das betreffende Gerät im Speicher der Fernbedienung einzugeben. Siehe Seite 83, **Speichern von Fernsehgerät- und Videorecorder-Codes in der Fernbedienung.**

- Schalten Sie das Fernsehgerät ein.**
- Schalten Sie den Videorecorder ein.**
- Stellen Sie den TV-Eingang ein.**
Schalten Sie z.B. auf Videoeingang 1, wenn CinemaStation an Video-Eingang 1 am Fernsehgerät angeschlossen ist.
- Drücken Sie POWER, um CinemaStation einzuschalten.**
- Drücken Sie VCR.**
CinemaStation ist jetzt zur Ausgabe des Videorecorder-Signals bereit.
- Bedienen Sie Ihren Videorecorder.**

Spielen eines Videospieles oder Betrieb einer Videokamera

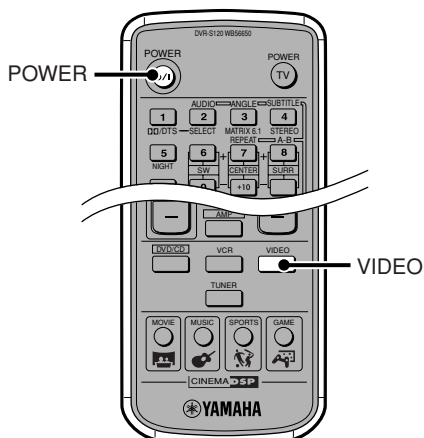

Bei Betrieb von Spielkonsolen und Videokameras lesen Sie immer die Bedienungsanleitungen der betreffenden Geräte.

- Schalten Sie das Fernsehgerät ein.**
- Schalten Sie Ihre Videospielekonsole oder Videokamera ein.**
- Stellen Sie den TV-Eingang ein.**
Schalten Sie z.B. auf Videoeingang 1, wenn CinemaStation an Video-Eingang 1 am Fernsehgerät angeschlossen ist.
- Drücken Sie POWER, um CinemaStation einzuschalten.**
- Drücken Sie VIDEO.**
CinemaStation ist jetzt zur Ausgabe von Videosignalen (Videospielekonsole oder Videokamera) bereit.
- Bedienen Sie Ihre Videospielekonsole oder Videokamera.**

Überspielen von Videokamera auf Videorecorder

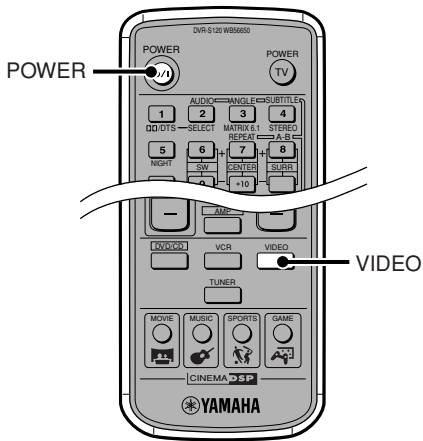

Bei Betrieb von Spielkonsolen und Videorecorder lesen Sie immer die Bedienungsanleitungen der betreffenden Geräte.

- 1 Schalten Sie das Fernsehgerät ein.**
- 2 Schalten Sie Videokamera und Videorecorder ein.**
- 3 Stellen Sie den TV-Eingang ein.**
Schalten Sie z.B. auf Videoeingang 1, wenn CinemaStation an Video-Eingang 1 am Fernsehgerät angeschlossen ist.
- 4 Drücken Sie POWER, um CinemaStation einzuschalten.**
- 5 Drücken Sie VIDEO.**
CinemaStation ist jetzt zum Eingang des Videosignals (Videokamera) bereit.
- 6 Bereiten Sie die Aufnahme mit den Videorecorder vor.**
Schalten Sie z.B. den Videorecorder-Eingang auf extern.
- 7 Starten Sie die Wiedergabe von der Videokamera und starten Sie dann die Aufnahme mit dem Videorecorder.**

Anschließen mit einem SCART-Kabel (Nur Modelle für Großbritannien und Europa)
Schließen Sie nicht CinemaStation über einen Videorecorder an einen Monitor an. Die in CinemaStation verwendete Copyright-Schutzfunktion kann Wiedergabe des Videos unmöglich machen.

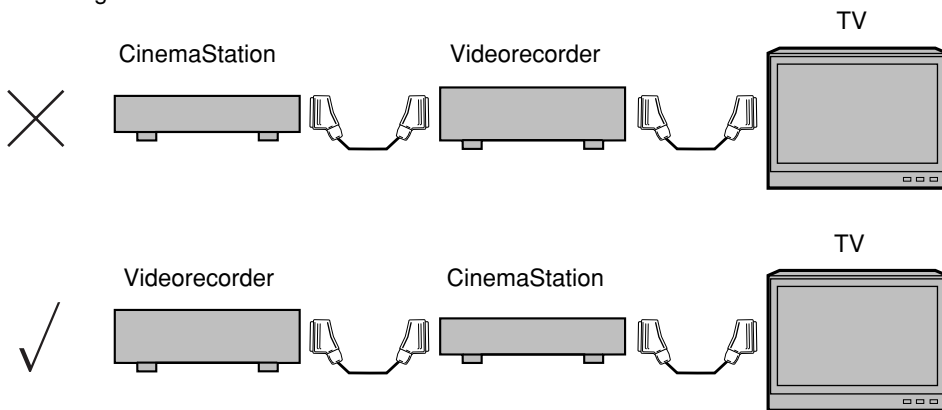

Hinweis

- Wenn Sie eine Videoquelle abspielen, die mit Scrambler verschlüsselte oder codierte Signale verwendet, um Kopieren zu vermeiden, kann das Bild durch diese Signale gestört werden.

Anschließen von Audiogeräten

Sie können einen CD-Recorder oder MD-Recorder an CinemaStation anschließen, um auf dem CinemaStation abgespielten Ton aufzunehmen.

Anschließen eines CD- oder MD-Recorders

Bitte...

- Zum Anschließen von Geräten lesen Sie immer die Bedienungsanleitung von jedem Gerät, das Sie anschließen wollen.

Verbindungskabel

Verwenden Sie ein im Fachhandel erhältliches Optokabel.



Optokabel
(im Fachhandel erhältlich)

CD-Recorder oder MD-Recorder

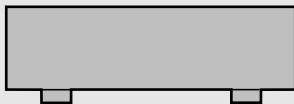

OPTICAL

OUTPUT INPUT

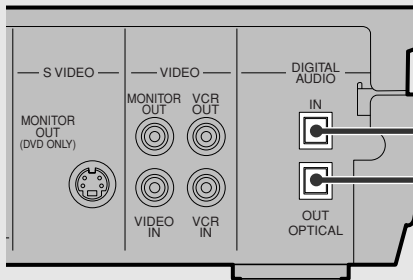

CinemaStation

Über die Staubkappe

Beim Anschließen eines Lichtfaserkabels nehmen Sie zuerst die an der Buchse OPTICAL angebrachte Staubkappe ab. Legen Sie die Staubkappe an sicherer Stelle ab und bringen Sie sie erneut an, wenn die Buchse nicht verwendet wird, um das Eindringen von Staub zu verhindern.

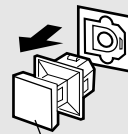

Staubkappe

Vorsicht mit den digitalen Audio-Buchsen

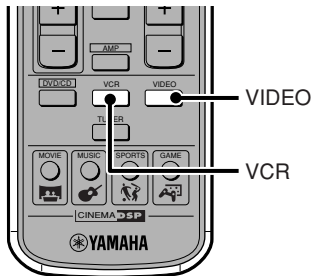

- Die digitalen Buchsen sind mit PCM-, Dolby-Digital- und DTS-Signalen kompatibel.
- Die Buchse OPTICAL IN ist mit einem digitalen Signal kompatibel, das eine Samplingfrequenz von 96 kHz oder weniger hat.
- Sie können „* Input Assign“ im SET MENU verwenden, um VIDEO oder VCR zur Buchse OPTICAL IN zuzuweisen. Die werkseitige Einstellung ist VIDEO.

Auf VIDEO einstellen (werkseitige Einstellung)

Drücken Sie VIDEO an der Fernbedienung zur Eingabe eines Signals vom CD-Recorder oder MD-Recorder.



- Wenn Sie die Buchse OPTICAL IN als VIDEO zuweisen und verschiedene Geräte an die Buchsen VIDEO IN angeschlossen sind, hat die Buchse OPTICAL IN Priorität, wenn der Eingangsmodus auf AUTO gestellt ist.

Auf VCR einstellen

Drücken Sie VCR an der Fernbedienung zur Eingabe eines Signals vom CD-Recorder oder MD-Recorder.



- Wenn Sie die Buchse OPTICAL IN als VCR zuweisen und verschiedene Geräte an die Buchsen VCR IN angeschlossen sind, hat die Buchse OPTICAL IN Priorität, wenn der Eingangsmodus auf AUTO gestellt ist.

Weitere Informationen über das Zuweisen der Buchsen OPTICAL IN siehe Seite 88, „**Verwendung des SET MENU**“. Für mehr über Eingangsmodi siehe Seite 77, „**Umschalten der Eingangsmodi**“

- Die digitalen und analogen Signalkreise von CinemaStation sind getrennt ausgelegt, so dass analoge Eingangssignale nur von analogen Ausgangsbuchsen und digitale Eingangssignale nur von digitalen Ausgangsbuchsen ausgegeben werden können.
- Das Design der optischen digitalen Buchse des CinemaStation basiert auf EIA-Standards. Wenn Sie ein Lichtfaserkabel verwenden, das nicht den EIA-Standards entspricht, kann es sein dass dieses nicht richtig funktioniert.

Vorsicht bei der Aufnahme und Wiedergabe von Audio

- Führen Sie eine Testaufnahme vor der Aufnahme aus.
- Es ist nicht möglich, DSP-Effekte aufzunehmen.
- Wenn der angeschlossene CD-Recorder oder MD-Recorder ausgeschaltet wird, kann der Wiedergabeton verzerrt und die Lautstärke verringert werden. In diesem Fall schalten Sie den CD-Recorder oder MD-Recorder ein.
- Auch wenn Sie die Audiolautstärke oder die Audioqualität einstellen oder das DSP-Programm während einer Videoaufnahme ändern, hat dies keinen Einfluss auf den aufgenommenen Ton. Im Modus DVD/CD aber kann der Ausgangston zur Aufnahme aussetzen, wenn die folgenden Bedienvorgänge ausgeführt werden. Führen Sie keinen der unten aufgeführten Vorgänge während der Aufnahme aus.
 - Einen Testton ausgeben.
 - Ein DSP-Programm ändern
 - Anschließen/Abtrennen der Kopfhörer
- CinemaStation kann Ausgangssignal von der Buchse DIGITAL IN zur Buchse DIGITAL OUT ausgeben. Der Signaleingang von der Buchse DIGITAL IN kann nicht von Analog-Eingangsbuchsen ausgegeben werden, und der Signaleingang von den Analog-Eingangsbuchsen kann nicht von den Buchsen DIGITAL OUT ausgegeben werden.
- Wenn Sie Audioaufnahmen machen, benötigen Sie die Genehmigung des Urheberrechtsinhabers, wenn Sie diese Aufnahmen für andere Zwecke als privaten Genuss verwenden wollen.

Timer-Wiedergabe/Aufnahme

In Kombination mit einem im Fachhandel erhältlichen Audiotimer können Sie Timer-Wiedergabe und Timer-Aufnahme ausführen.

Die Bedienung ist je nach Gerät und verwendetem Audiotimer unterschiedlich, lesen Sie deshalb immer die Bedienungsanleitung des betreffenden Geräts.

Aufnehmen von Audio von CinemaStation

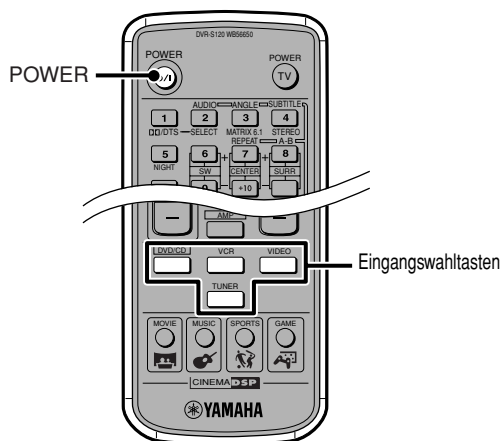

- 1 Schalten Sie den CD-Recorder oder MD-Recorder ein und bereiten Sie die Aufnahme vor.
- 2 Drücken Sie POWER, um CinemaStation einzuschalten.
- 3 Schalten Sie den CinemaStation Eingang auf die gewünschte Quelle und starten Sie die Wiedergabe.
Beispiel Zur Wiedergabe einer CD: Drücken Sie zuerst DVD/CD, und spielen Sie dann die CD ab.
- 4 Starten Sie die Aufnahme mit dem CD-Recorder oder MD-Recorder.

Rat

- Wenn Sie Timer-Aufnahme/Wiedergabe verwenden, wird der Speicherinhalt (Eingangsquelle, UKW/MW-Frequenz) bewahrt und verwendet, auch wenn CinemaStation im Standby-Betrieb ist.

Hinweis

- Auch wenn Sie DTS-Software verwenden, um ein DTS-Signal digital aufzunehmen, wird nur Rauschen aufgenommen.
- Wenn Sie Timer-Aufnahme ohne Ausgabe von Ton ausführen wollen, stellen Sie die Lautstärke niedriger, bevor Sie die Timer-Aufnahme starten.

Einrichten der Boxen (NX-P120)

Um die Klangfeldeffekte optimal auszunutzen, müssen Sie die Boxen in den besten Positionen aufstellen. Um schlechte Akustik wie Klangverschimmung zu vermeiden, stellen Sie sicher, dass die Boxen stabil stehen. Lesen Sie auch Seite 7, **Vorbereitung der Boxen**.

Einrichten der Center-Box

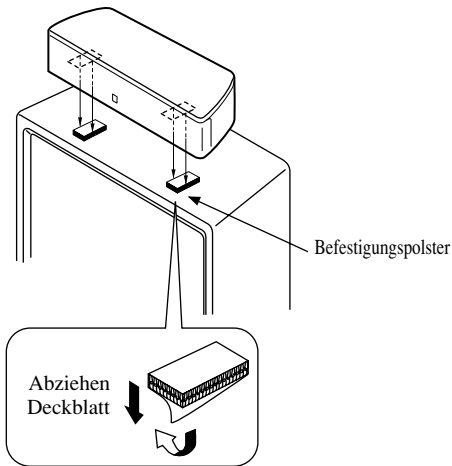

Stellen Sie sicher, dass die Oberseite des Fernsehgeräts eben ist. Wenn die Oberseite des Fernsehgeräts nicht eben ist, stellen Sie die Centerbox in einem Fernseh-Rack oder direkt auf dem Boden auf. Auf jeden Fall muss sichergestellt werden, dass es auf einer ebenen Oberfläche steht.

Bei Aufstellung auf dem Fernsehgerät verwenden Sie das mitgelieferte Befestigungspolster (zwei Stücke) wie in der Abbildung links gezeigt, zwischen der Unterseite der Centerbox und der Oberseite des Fernsehgeräts, um sicheren Stand zu gewährleisten.

► Hinweis

- Stellen Sie die Box nicht einem Fernsehgerät mit kleinerer Oberfläche als der Unterseite der Box auf. Bei Herunterfallen der Box besteht Verletzungsgefahr.
- Nicht auf dem Fernsehgerät aufstellen, wenn dieses schräg steht. Bei Herunterfallen der Box besteht Verletzungsgefahr.
- Nach dem Abziehen des Deckblatts des Klebebands nicht die Kleboberfläche berühren. Dadurch wird die Klebwirkung verringert, was später dazu führen kann, dass die Box umkippt.
- Vor dem Anbringen des Klebebands am Fernsehgerät die Oberseite des Fernsehgerät sauberwischen. Wenn die Oberseite schmutzig oder feucht ist, wird die Klebkraft verringert, was später dazu führen kann, dass die Box umkippt.

Einrichten des Subwoofers

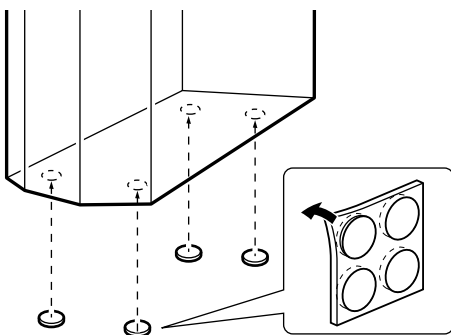

Stellen Sie den Subwoofer auf einem ebenen, harten Boden auf.

Beim Aufstellen des Subwoofers bringen Sie rutschfeste Polster an der Unterseite des Subwoofers an den vier Ecken an, wie in der Abbildung gezeigt. Dadurch wird verhindert, dass der Subwoofer wegrutscht, wenn er vibriert. Außerdem wird durch Verbesserung der Stabilität vermieden, dass Klangbeeinträchtigungen auftreten.

Einrichten der Front- und Surround-Boxen

Sie können die Frontboxen und Surroundboxen auf dem Boden oder auf einem Rack aufstellen oder an einer Wand anbringen. Sie können sie auch an im Fachhandel erhältlichen Lautsprecherständern anbringen.

Bei Aufstellung auf dem Boden oder einem Rack

Bringen Sie rutschfeste Polster an der Unterseite der Front- und Surroundboxen den vier Ecken an, wie in der Abbildung gezeigt. Dies stabilisiert die Lautsprecherboxen, um Wegrutschen zu verhindern.

* Immer auf einer stabilen, flachen Oberfläche aufstellen.

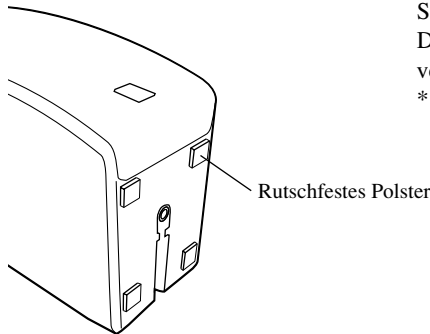

Beim Anbringen an einer Wand

Mit den beiden Löchern an der Rückseite der Front- und Surroundboxen an der Wand anbringen.

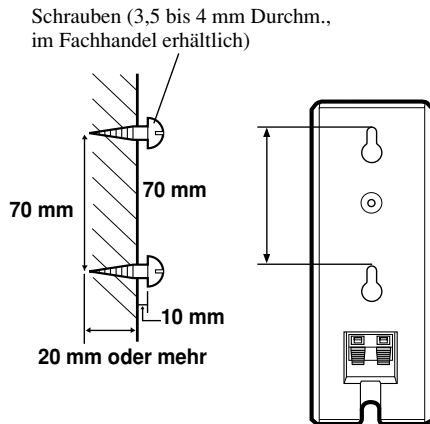

1 Bringen Sie die 2 Schneidschrauben (3,5 bis 4 mm Durchm., im Fachhandel erhältlich) an alle Stellen an, wo Sie die Front- und Surroundboxen aufhängen wollen.

2 Hängen Sie die Boxen an den Schrauben mit den an der Rückseite jeder Box vorhandenen Schrauben auf.

Hinweis

- Stellen Sie sicher, dass die Schneidschraube in den schmalen Teil des Lochs eintritt und die Box fest angebracht ist.

Hinweis

- Eine Box wiegt ca. 1,1 kg. Stellen Sie sicher, dass nur Schrauben in stabile Wände oder Säulen gedreht werden. Nicht an einer Wand anbringen, die aus Gips, dekorativem Furnier oder anderem leicht ablösbarem Material besteht. Wenn sich die Schrauben lösen und eine Lautsprecherbox herunterfällt, besteht Verletzungsgefahr.
- Bringen Sie nicht Lautsprecher mit Nägeln oder doppelseitigem Klebeband an. Vibration kann dazu führen, dass sich Schrauben oder Klebebänder lösen und Boxen herunterfallen, wobei Verletzungsgefahr besteht.
- Wenn Sie sich nicht mit Füßen oder Händen in den Lautsprecherkabeln verfangen, könnte der CinemaStation umfallen. Make sure the cables are fixed in placed.
- Wenn alles angebracht ist, prüfen Sie die Sicherheit Ihrer Aufstellung. YAMAHA kann keine Verantwortung für Unfälle übernehmen, die durch unsachgemäß aufgestellte Geräte oder fehlerhafte Befestigung verursacht werden.

Beim Anbringen an einen Boxenständer

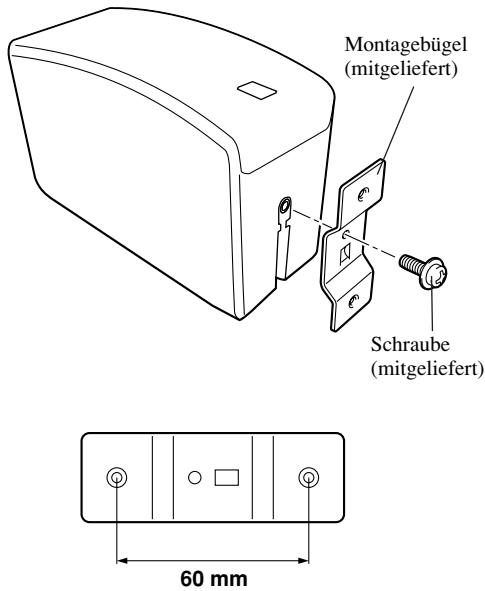

1 Verwenden Sie die Schraube zum Anbringen des mitgelieferten Montagebügels an der Unterseite der Box.

Der herausragende Teil des Bügels tritt in die Rille an der Boxenbasis ein.

2 Verwenden Sie die Bügellöcher (60 mm Abstand) zum Befestigen des Boxenbügels am Boxenständer.

Bereiten Sie die Verwendung der Schrauben (4 mm Durchm.), Unterlegfedern und Unterlegscheiben vor.

Rat

- Beim ANbringen an einen Boxenständer und Bügel lesen Sie immer die Bedienungsanleitungen der betreffenden Geräte.
- Beim Anbringen an die optionalen Lautsprecherboxenständer SPS-80 brauchen Sie nicht die mitgelieferten Montagebügel anzubringen.

Yamaha-Boxenständer SPS-80 (Option)

Mit den Boxenständern SPS-80 können Sie die Frontboxen und Surroundboxen über dem Boden platzieren. (2 Ständer/Set)

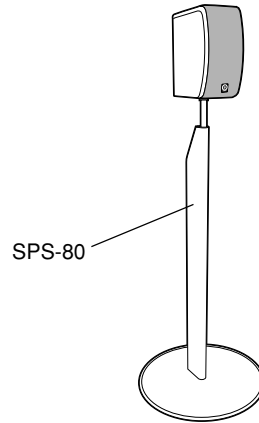

* Die Ständer SPS-80 sind nicht in allen Verkaufsgebieten erhältlich.

Verwendung von handelsüblichen Boxen oder Kabeln

Sie können im Fachhandel erhältliche Lautsprecherboxen anstelle der mitgelieferten Centerbox, der Frontboxen, der Surroundboxen oder des Subwoofers verwenden. Sie können auch im Fachhandel erhältliche Kabel an Stelle der mitgelieferten Kabel wählen.

Hinweis

- Verwenden Sie eine Box mit 6 Ohm Impedanz oder mehr. Wenn eine Box mit weniger als 6 Ohm Impedanz verwendet werden soll, kann die Schutzschaltung ausgelöst werden, oder es können Betriebsstörungen an der Box auftreten.
- Verwenden Sie magnetisch abgeschirmte Boxen. Wenn diese Boden immer noch Störungen im Monitor bewirken, stellen Sie sie weiter entfernt vom Monitor auf.
- Stellen Sie sicher, dass die verwendeten Lautsprecherkabel die gleiche Dicke wie das mitgelieferte Kabel haben.

Rat

- Verwenden Sie wenn möglich immer Boxen des gleichen Herstellers und der gleichen Qualität.

Wechseln der Lautsprecherkabel

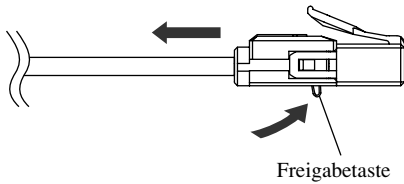

- 1** Drücken Sie die Freigabetaste und ziehen Sie das mitgelieferte Lautsprecherkabel aus dem Anschluss.

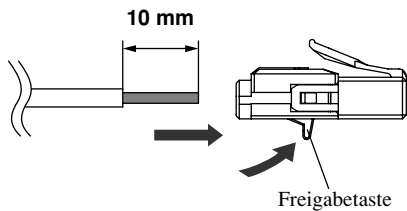

- 2** Ziehen Sie etwa 10 mm der Isolierung von der Spitze des im Fachhandel erhältlich en Kabels ab und drehen Sie die Kabeladern fest zusammen.

Wenn die Adern nicht fest zusammengedreht werden, besteht Kurzschlussgefahr.

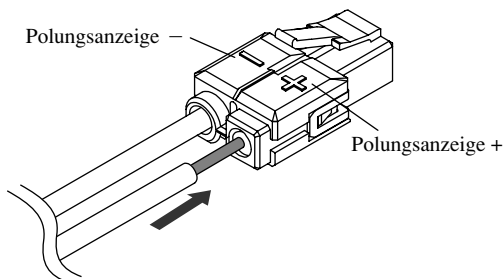

- 3** Halten Sie die Freigabetaste gedrückt und setzen Sie die Kabelader des im Fachhandel erhältlichen Kabels ein.

Sorgen Sie dafür, dass die Kabelpolung (+/-) mit der Polungsanzeige (+/-) am Anschluss übereinstimmt.

- 4** Nehmen Sie Ihren Finger von der Freigabetaste, um das Kabel zu befestigen.

Einstellen des Lautsprecher-Lautstärkepegels

Die Vorgabe-Einstellungen der Lautsprecher sind für die meisten Bedingungen geeignet. Je nach Raumbedingungen oder Hörposition kann es aber sein, dass Sie den Lautsprecher-Lautstärkepegel einstellen müssen, insbesondere wenn Sie die Position von Boxen oder Möbeln verändern.

Diese Einstellung ist wichtig, weil sie den maximalen Effekt des DSP-Programms herausbringt und treu die akustischen Eigenschaften von Dolby Pro Logic, Dolby Pro Logic II, Dolby Digital und DTS reproduziert.

Auch nach der Einstellung mit Testton kann es immer noch wünschenswert sein, den Lautstärkepegel für manche Tonquellen einzustellen. In diesem Fall siehe Seite 60, „Einstellen des Lautsprecher-Lautstärkepegels bei der Wiedergabe“.

➤ Hinweis

- Sie können den Lautstärkepegel nicht einstellen, während die Kopfhörer angeschlossen sind. Zur Einstellung müssen die Kopfhörer abgezogen werden.

Einstellen der Lautsprecherbalance mit einem Testton

Stellen Sie die Lautstärke so ein, dass sie in der Hörposition für jede Box gleich ist.

➤ Hinweis

- Zum Einstellen des Tons verwenden Sie die Fernbedienung aus der Hörposition.

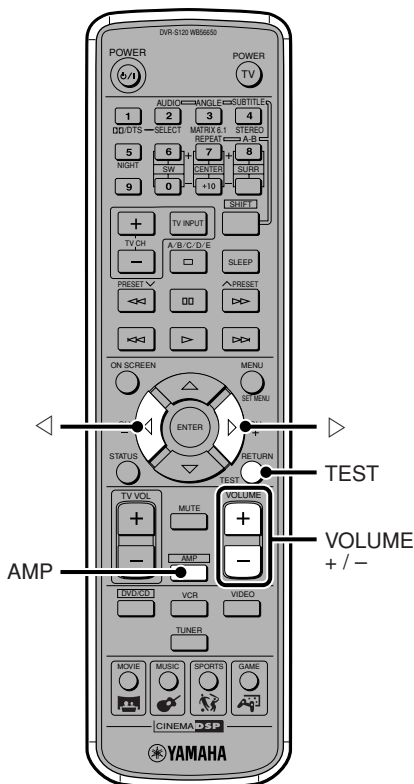

1 Drücken Sie AMP.

2 Drücken Sie TEST.

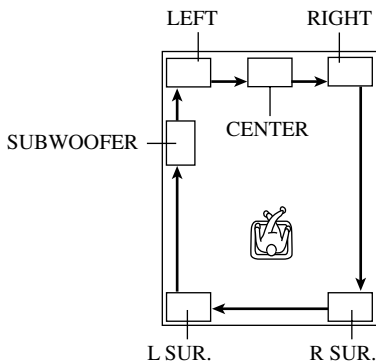

3 Stellen Sie den Gesamtklang mit VOLUME +/- ein, so dass Sie den Testton hören.

Das Bild links zeigt die Testton-Reihenfolge: LEFT (vordere linke Box) → CENTER (Centerbox) → RIGHT (vordere rechte Box) → R SUR. (rechte Surroundbox) → L SUR. (linke Surroundbox) → SUBWOOFER (Subwoofer). Jede Lautsprecherbox gibt etwa 2 Sekunden lang Ton aus. Die momentan den Ton ausgebende Box erscheint im Display des CinemaStation.

4 Während ein Testton von der Box abgegeben wird, die Sie einstellen wollen, drücken Sie ◀ oder ▶ und stellen Sie den gleichen Lautstärkepegel wie die Frontboxen ein.

Nur die momentan eingestellte Box produziert einen Testton.

► Hinweis

- Im Testtonmodus können Sie nicht den Lautstärkepegel der Frontboxen einstellen, die als Standard dienen. Nehmen Sie Ihren Finger von der Freigabetaste, um das Kabel zu befestigen.

5 Wenn die Einstellung beendet ist, drücken Sie TEST.

Der Testton stoppt.

🖱 Rat

- Wenn Sie die Lautstärke der Center- und Surround L/R-Boxen auf + 10 dB anheben und dies immer noch weniger als der Pegel der Frontboxen ist, stellen Sie den „* F. Level“ im SET MENU auf -10 dB und senken den Lautstärkepegel der Frontboxen um etwa 1/3. Wenn Sie den Lautstärkepegel der Frontboxen ändern, stellen Sie den Lautstärkepegel der Center- und Surround L/R-Boxen erneut ein.

► Hinweis

- If „* CENTER“ im SET MENU auf „NON“ gestellt ist, wird das Signal von der Centerbox zu den Front- L/R-Boxen mit dem gleichen Lautstärkepegel und Ausgang geschickt. In diesem Fall können Sie nicht den Audio-Ausgangspegel der Centerbox einstellen.
- Wenn „* SUR.“ im SET MENU auf „NON“ gestellt ist, können Sie nicht den Lautstärkepegel der Surround- L/R-Boxen einstellen. Der Testton überspringt die Surround- L/R-Boxen und setzt seinen Zyklus fort.
- Wenn „* BASS“ im SET MENU auf „FRONT“ gestellt ist, überspringt der Testton den Subwoofer und setzt seinen Zyklus fort.
- Der Testton für den Subwoofer ist anders als die anderen; das ist normal und kein Defekt.

Einstellen des Lautsprecher-Lautstärkepegels bei der Wiedergabe

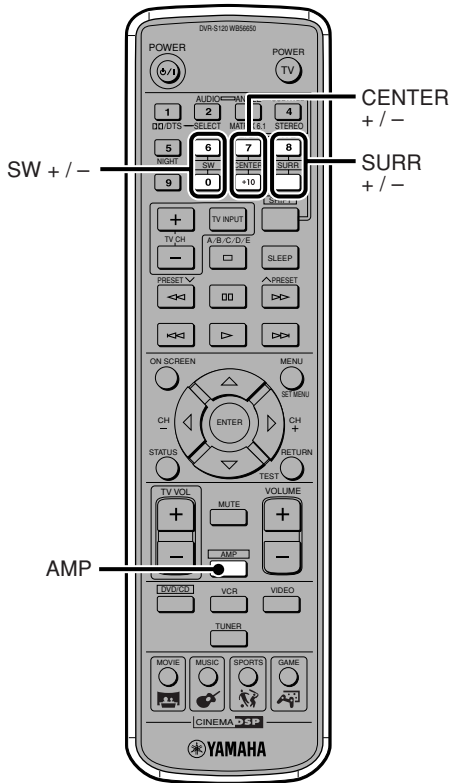

Stellen Sie den Lautstärkepegel von Subwoofer, Center- und Surround- Links/Rechts-Boxen ein, wenn Sie finden, dass die Lautsprecherbalance bei Audiowiedergabe schlecht ist.

Rat

- Es können auch andere Lautstärkepegel als die der Frontboxen eingestellt werden.

1 Drücken Sie AMP bei der Wiedergabe.

2 Stellen Sie den Lautsprecher-Lautstärkepegel ein.

Zum Einstellen der Subwoofer-Lautstärke drücken Sie SW +/-.

Zum Einstellen der Centerbox-Lautstärke drücken Sie CENTER +/-.

Zum Einstellen der Surroundboxen-Lautstärke drücken Sie SURRE +/-.

Rat

- Der Lautstärke-Einstellbereich reicht von +10 dB bis -10 dB.
- Sie können nicht die linken und rechten Surroundboxen einzeln anschließen. Der gleiche Einstellpegel wird an beide angelegt. Wenn der beim Klangtest eingestellte Pegel für Links und Rechts unterschiedlich war und ein Lautsprecher dann auf ein Maximum von +10 dB oder ein Minimum von -10 dB gestellt wurde, kann der Wert nicht weiter höher oder niedriger gestellt werden.
- Wir empfehlen, zuerst die Lautsprecherbalance mit einem Testton einzustellen. Siehe Seite 58, „**Einstellen der Lautsprecherbalance mit einem Testton**“.
- Wenn sie den Lautsprecher-Lautstärkepegel mit SW, MITTE und SURRE. ändern, wird der vom Testton eingestellte Pegel ebenfalls geändert.

Hinweis

- Je nach der Einstellung in SET MENU kann die Lautstärkeeinstellung für eine Box nicht zur Verfügung stehen.
 - Wenn „* CENTER“ auf „NON“ gestellt ist, können Sie die Centerbox nicht einstellen.
 - Wenn „* SUR.“ auf „NON“ gestellt ist, können Sie nicht die Surroundboxen einstellen.
 - Wenn „* BASS“ auf „FRONT“ gestellt ist, können Sie den Subwoofer nicht einstellen.

Die Lautsprecher-Lautstärke für 5ch Stereo DSP-Programm einstellen

Sie können die Lautsprecher-Lautstärke für 5ch Stereo DSP-Programm einstellen

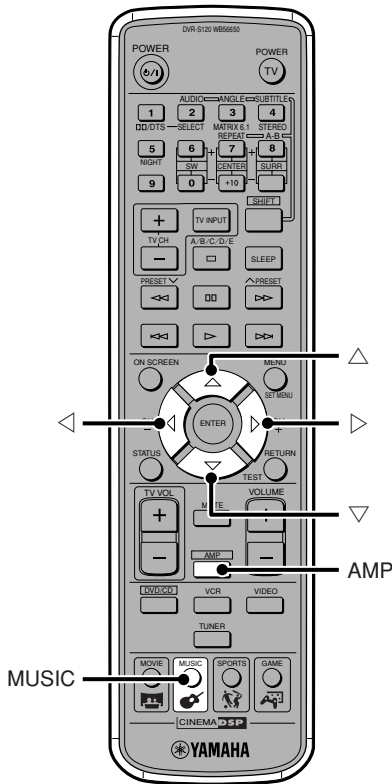

1 Drücken Sie AMP bei der Wiedergabe.

2 Drücken Sie wiederholt MUSIC und wählen Sie „5ch Stereo“.

3 Drücken Sie wiederholt ∇ oder \triangle , und wählen Sie die einzustellen gewünschte Box.

Die Umschaltreihenfolge ist CT LEV \rightarrow RL LEV \rightarrow RR LEV \rightarrow CT LEV...

Zum Einstellen des Centerbox-Lautstärkepegels wählen Sie CT LEV. (Centerpegel).

Zum Einstellen des Surround-Links-Lautstärkepegels wählen Sie RL LEV. (hinten links).

Zum Einstellen des Surround-Rechts-Lautstärkepegels wählen Sie RR LEV. (hinten rechts).

4 Drücken Sie \triangleleft oder \triangleright , und stellen Sie den Lautsprecher-Lautstärkepegel ein.

Bei Einstellung auf 50% wird die Lautsprecherlautstärke halb so groß, und bei Einstellung auf 0% hören Sie keinen Ton vom Lautsprecher.

Rat

- Sie können die Lautsprecher-Lautstärke von 0 bis 100% einstellen. Die werkseitige Standardeinstellung ist 100%, was der Maximalwert ist.

Hinweis

- Die mit dem Testton eingestellten Lautstärkepegel oder die Tasten CENTER oder SURR im Modus 5ch Stereo werden durch die Einstellungen mit „CT LEV“, „RL LEV“ oder „RR LEV“ ersetzt. Die tatsächliche Lautstärke, die Sie hören, ist die Lautstärke, die im Display des CinemaStation gezeigt wird, multipliziert mit dem Prozentsatz für den Lautstärkepegel.
- Wenn „* CENTER“ auf „NON“ gestellt ist, können Sie die Centerbox nicht einstellen. Wenn „SUR.“ auf „NON“ gestellt ist, können Sie nicht die Surroundboxen einstellen.

Einstellen der Lautsprechergröße

Um die Klangfeldeffekte optimal auszunutzen, sollten Sie idealerweise alle 6 der mitgelieferten Boxen (Front, Center, Surround und Subwoofer) verwenden. Je nach individuellen Hörwünschen können Sie aber bestimmte Boxen ausschalten.

Wenn Sie andere Boxen als den Boxensatz YAMAHA NX-P120 verwenden wollen, müssen Sie die Lautsprechergröße bestimmen.

Sie können diese Einstellungen im Lautsprechermodus vornehmen.

Einstellen des Lautsprechermodus

Stellen Sie die Box darauf ein, keinen Ton auszugeben, indem Sie „* CENTER“, „* SUR.“ oder „* BASS“ einstellen.

Bei Verwendung anderer Boxen stellen Sie sicher, dass Sie die Lautsprechergröße einstellen, und je nach individuellen Hörwünschen können Sie den Frontboxen-Pegel einstellen.

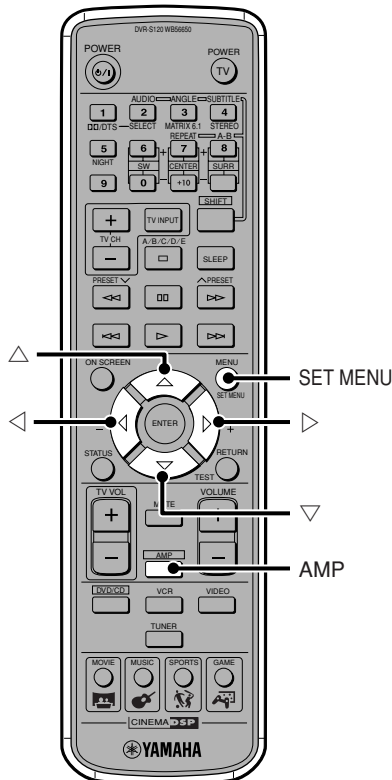

1 Drücken Sie AMP.

2 Drücken Sie SET MENU.
„*Speaker Set“ erscheint.

3 Drücken Sie ▷.

4 Drücken Sie △ oder ▽, um den einzustellen gewünschten Gegenstand zu wählen.

5 Drücken Sie ◀ oder ▶ und ändern Sie die Einstellung.

6 Wiederholen Sie Schritt 4 und 5 zum Einstellen des benötigten Gegenstands.

7 Beim Beenden des SET MENU drücken Sie Set MENU.

Durch Drücken einer der DSP-Programmtasten wird das SET MENU ebenfalls verlassen.

Rat

- Auch wenn „* FRONT“ auf „SMALL“ gestellt ist, gilt dass wenn „* BASS“ auf „FRONT“ gestellt ist, niedrige Töne unter 90 Hz vom vorderen L/R-Kanalsignal von den Frontboxen ausgegeben werden.
- Wenn Sie einen Klangfeldeffekt wählen, wenn „* SUR.“ auf „NON“ gestellt ist, schaltet der CinemaStation auf Virtual Cinema DSP Modus.
- Einstellungen, die im Lautsprechermodus vorgenommen werden, haben keine Wirkung, wenn Kopfhörer angeschlossen sind.

Hinweis

- Wenn ein Sampling-Digitalsignal über 48 kHz eingegeben wird, können einige Einstellungen nicht im Wiedergabeton reflektiert werden.

*** CENTER**

Stellt ein, ob der Centerlautsprecher vorhanden ist oder nicht, und stellt die Größe des Centerlautsprechers ein.

Wahlgegenstände: LRG (groß), SML (klein), NON (nicht)

Werkseitige Einstellung: SML

LRG: Wählen Sie diese Einstellung bei der Verwendung eines großen Centerlautsprechers.

Der gesamte Frequenzbereich des Centerkanal-Signals wird unverändert von der Centerbox ausgegeben.

SML: Wählen Sie diese Einstellung bei der Verwendung eines kleinen Centerlautsprechers. Ein Centerkanal-Signal mit einem niedrigen Ton von 90 Hz oder niedriger wird von dem auf * BASS gestellten Lautsprecher ausgegeben.

NON: Wählen Sie diese Einstellung wenn kein Centerlautsprecher verwendet wird.

Das Centerkanalsignal verteilt den gleichen Lautstärkepegel auf die vorderen L/R-Lautsprecher.

*** FRONT**

Stellt Größe der Frontlautsprecher.

Wahlgegenstände: LARGE (große), SMALL (klein)

Werkseitige Einstellung: SMALL

LARGE: Wählen Sie diese Einstellung bei der Verwendung von großen Frontlautsprechern. Der gesamte Frequenzbereich des vorderen linken/rechten Kanalsignals wird unverändert von den vorderen linken und rechten Lautsprechern ausgegeben.

SMALL: Wählen Sie diese Einstellung bei der Verwendung von kleinen Frontlautsprechern. Ein Front-L/R-Kanal-Signal mit einem niedrigen Ton von 90 Hz oder niedriger wird von dem auf * BASS gestellten Lautsprecher ausgegeben.

*** SUR.**

Stellt ein, ob die linken/rechten Surroundlautsprecher vorhanden sind oder nicht, und stellt die Größe der linken/rechten Surroundlautsprecher ein.

Wahlgegenstände: LRG (groß), SML (klein), NON (nicht)

Werkseitige Einstellung: SML

LRG: Wählen Sie diese Einstellung bei der Verwendung von großen Surround L/R-Lautsprechern oder bei Surround-Subwoofern, die mit Lautsprecherkabeln angeschlossen sind.

Der gesamte Frequenzbereich des linken/rechten Surround-Kanalsignals wird unverändert von den Surround-Lautsprechern ausgegeben.

SML: Wählen Sie diese Einstellung bei der Verwendung von kleinen Surround-Lautsprechern. Ein Surround-L/R-

Kanal-Signal mit einem niedrigen Ton von 90 Hz oder niedriger wird von dem auf * BASS gestellten Lautsprecher ausgegeben.

NON: Wählen Sie diese Einstellung bei Nichtverwendung von linken/rechten Surround-Lautsprechern. Das Surround-L/R-Kanalsignal wird gleichmäßig auf die Front-L/R-Lautsprecher verteilt.

*** BASS**

Wählt den Lautsprecher zur Ausgabe eines LFE/BASS (Tiefton) Signals. LFE ist die Abkürzung von „Low Frequency Effect“ (Niederfrequenzeffekt) und wird zur Ausgabe von Bereichen von 90 Hz und niedriger verwendet, wenn Dolby Digital oder DTS aktiv ist.

Wahlgegenstand: SWFR (Subwoofer), FRONT (VORNE), BOTH (BEIDE)

Werkseitige Einstellung: SWFR

SWFR: Wählen Sie diese Einstellung bei der Verwendung eines Subwoofers.

Der Ton von LFE und Tiefton (90 Hz und niedriger) von anderen Kanälen wird je nach Einstellung von * MITTE, * VORNE und * SUR. vom Subwoofer ausgegeben.

FRONT: Wählen Sie diese Einstellung wenn kein Subwoofer verwendet wird.

Der Ton von LFE und Tiefton (90 Hz und niedriger) von anderen Kanälen wird je nach Einstellung von * MITTE, * VORNE und * SUR. vom von den linken/rechten Frontlautsprechern ausgegeben.

BOTH: Wählen Sie diesen Gegenstand, um einen niedrigen Tonbereich von 90 Hz oder niedriger mit einem LFE-Kanal zu mischen, wenn ein Subwoofer verwendet wird und unabhängig von der Moduseinstellung der vorderen Lautsprecher.

Der gesamte Frequenzbereich des vorderen linken/rechten Kanalsignals wird unverändert von sowohl vorderen linken und rechten Lautsprechern als auch dem Subwoofer ausgegeben. Klang kann vom Subwoofer bei 2-Kanal- oder Dolby-Surround-Wiedergabe ausgegeben werden.

*** F. Level**

Zum Wählen des Frontlautsprecher-Pegels.

Wenn die Lautstärke der Frontlautsprecher sehr hoch eingestellt ist und nicht der der anderen Lautsprecher angepasst ist, können Sie den Lautstärkepegel senken und eine Balance wieder herstellen.

Wahlgegenstände: Nrm (Normal), -10 dB

Werkseitige Einstellung: Nrm

Nrm: Normalerweise wird diese Einstellung gewählt.

-10 dB: Verwenden Sie diese Einstellung, wenn der Ausgangspegel von Center- oder Surroundlautsprechern nicht mit der der Frontlautsprecher angepasst ist. Der Lautstärkepegel der Frontlautsprecher nimmt um -10 dB (etwa 1/3 des Lautstärkepegels) ab.

Wählen des DSP-Programmeffekts

Um Ihren CinemaStation optimal auszunutzen, sollten Sie ein Klangfeld wählen, basierend darauf, wie viele Lautsprecher Sie verwenden wollen, und der Hörumgebung.

Wählen Sie ein Klangfeld basierend darauf, wie viele Lautsprecher Sie ansteuern wollen.

- Für eine 6-Lautsprecher plus Surround-Rücklautsprecher-Anordnung siehe Seite 64, „Verwendung von Matrix 6.1“.
- Für eine 6-Lautsprecher-Anordnung siehe Seite 66, „Verwenden aller Lautsprecherboxen für CD- oder Videowiedergabe“.
- Für eine 2-Lautsprecher-Anordnung siehe Seite 68, „Verwendung der Frontboxen alleine für DSP-Programm (Virtual Cinema DSP)“.

Wählen Sie ein Klangfeld, basierend auf Ihrer Hörumgebung

- Für Kopfhörer siehe Seite 69, „Verwenden eines DSP-Programms mit Kopfhörern (SILENT CINEMA)“.
- Für Hörgenuss am Abend siehe Seite 70, „Verwenden eines DSP-Programms mit niedriger Lautstärke (Night Listening)“.
- Zur Einstellung eines DSP-Programms entsprechend Ihrem Hörraum siehe Seite 71, „Ändern der Verzögerungszeit eines DSP-Programms“.

Genießen von Original-Dolby- und DTS-Sound

- Um Dolby- oder DTS-Klang unverändert zu hören siehe Seite 73, „Reproduzieren von Original-Dolby- und DTS-Sound“.
- Zum Hören des unveränderten Stereotons siehe Seite 74, „Reproduzieren von Stereoklang“.

Verwendung von Matrix 6.1

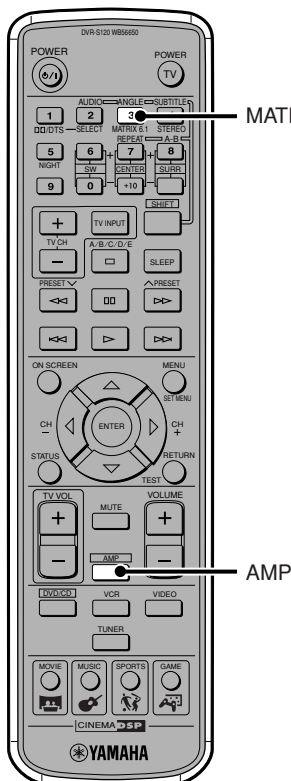

Matrix 6.1 Klang erzeugt ein realistisches Gefühl von Klangbewegung, basierend auf einem Surround-Rückton.

Sie können Dolby Digital plus Matrix 6.1 oder DTS plus Matrix 6.1 ohne jegliche Einstellung von Parametern genießen, wenn Sie eine Dolby Digital Surround EX oder DTS ES Disc abspielen.

Zusätzlich zu Dolby Digital Surround EX oder DTS ES Discs können Sie auch Matrix 6.1 Sound mit einer 5.1-Kanal-Quelle genießen. Wählen Sie Matrix 6.1 mit der Taste MATRIX6.1, um Dolby Digital plus Matrix 6.1 und DTS plus Matrix 6.1 Decoder zu aktivieren. Der Surround-L/R-Kanal produziert einen hinteren Center-Kanal, der es erlaubt, Klang von einem Virtual-Surround-Rücklautsprecher auszugeben.

- 1 Drücken Sie AMP.**
- 2 Drücken Sie MATRIX 6.1 zur Einstellung.** Die Display-Anzeige schaltet bei jedem Drücken von MATRIX 6.1 in der folgenden Reihenfolge um: AUTO (automatische Erkennung) → Matrix 6.1 (Matrix audio) → OFF (aus) → AUTO...

- AUTO:** Je nachdem, ob die Quelle Dolby oder DTS ist, wird automatisch zwischen Dolby Digital plus Matrix 6.1 und DTS plus Matrix 6.1 Audio umgeschaltet. Auch wenn Sie eine 5.1-Kanal-Quelle mit dieser Einstellung abspielen, wird kein virtueller Surround-Rücklautsprecher erzeugt.
- MATRIX 6.1:** Wählen Sie diesen Gegenstand zur Wiedergabe einer 5.1-Kanal-Quelle mit Matrix 6.1. Ton wird vom virtuellen Surround-Rücklautsprecher ausgegeben.
- AUS:** Der Matrix 6.1 Decoder ist nicht aktiviert. Auch wenn Sie eine Dolby Digital Surround EX oder DTS ES Disc abspielen, kommt kein Ton vom virtuellen Surround-Rücklautsprecher.

 **Rat**

- Wenn der Matrix 6.1 Decoder arbeitet, leuchtet die MATRIX-Anzeige im Display des CinemaStation auf. 6.1 erscheint neben dem DSP-Programmnamen (Zum Beispiel: Action 6.1). Matrix 6.1 erscheint mit Dolby-Digital- und DTS-Klangfeldern.

 **Hinweis**

- Manche Dolby Digital Surround EX oder DTS ES Discs enthalten möglicherweise nicht ein Signal (Flag), das CinemaStation zur automatischen Erkennung verwenden kann. Zur Wiedergabe dieser Art von Disc mit 6.1-Kanal-Klang drücken Sie MATRIX 6.1 und wählen Matrix 6.1.
- In den Fällen unten kann 6.1-Kanal-Klang nicht wiedergegeben werden, auch wenn Sie MATRIX 6.1 drücken.
 - Wenn „* SUR.“ im SET MENU auf „NON“ gestellt ist.
 - Wenn der Klangeffekt auf AUS gestellt ist (Stereo-Wiedergabe)
 - Wenn Kopfhörer angeschlossen sind.
 - Wenn eine Dolby Digital KARAOKE-Quelle abgespielt wird.
 - Wenn Sie 5ch Stereo DSP Program wählen.
- Wenn Sie das Gerät erneut einschalten, nachdem CinemaStation auf Standby schaltet, kehrt Matrix 6.1 auf AUTO zurück.

Verwenden aller Lautsprecherboxen für CD- oder Videowiedergabe

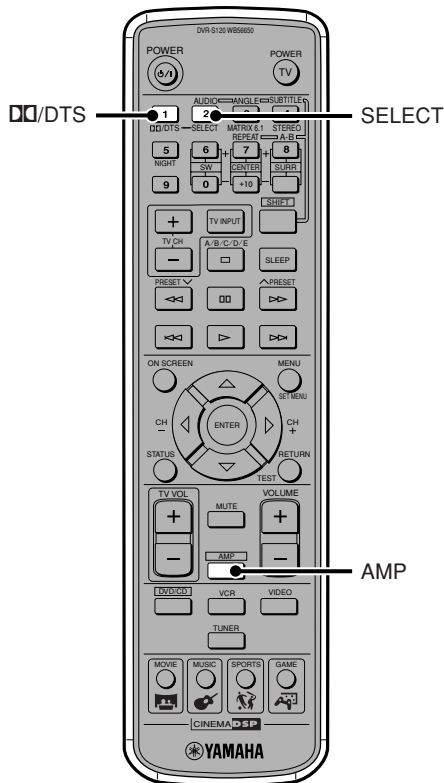

Durch Wählen von Dolby Pro Logic II wird eine 2-Kanal-Quelle in virtuelle Mehrkanäle umgewandelt, um Ton von allen Lautsprechern zu genießen.

- 1 **Wiedergabe der 2-Kanal-Quelle.**
- 2 **Drücken Sie AMP.**
- 3 **Drücken Sie Dolby/DTS.**
- 4 **Drücken Sie wiederholt SELECT um „PRO LOGIC II“ zu wählen.**
- 5 **Drücken Sie Dolby/DTS um „PRO LOGIC II Movie“ oder „PRO LOGIC II Music“ zu wählen.**
Bei jedem Tastendruck wird die Wahl zwischen „PRO LOGIC II Movie“ und „PRO LOGIC II Music“ umgeschaltet. Passen Sie Ihre Quelle mit dem geeigneten Wahlgegenstand an: Movie oder Musik.

Rat

- Sie können auch DSP am CinemaStation drücken, um „PRO LOGIC II Movie“ oder „PRO LOGIC II Music“ zu wählen.

Hinweis

- Auch bei der Wiedergabe einer Mono-Quelle mit Dolby Pro Logic II erhalten Sie keinen Mehrkanal-Ton.

Ändern der Einstellungen für Dolby Pro Logic II Music

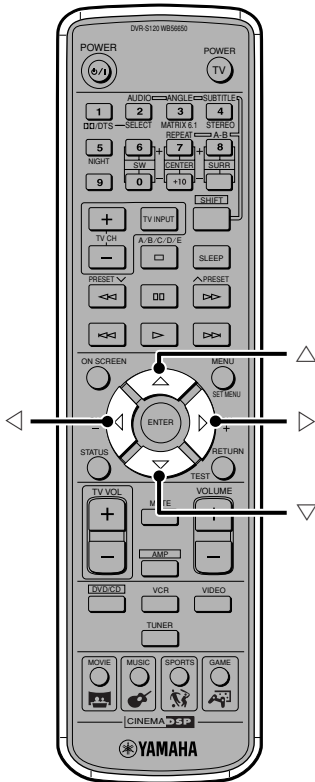

Sie können die Einstellungen (Parameter) für Dolby Pro Logic II Music ändern und das Klangfeld entsprechend Ihrem Hörraum einstellen.

- 1 Führen Sie Schritt 1 bis 5 in Verwenden aller Lautsprecherboxen für CD- oder Videowiedergabe Seite 66, aus und wählen Sie „PRO LOGIC II Music“.
- 2 Drücken Sie Δ oder ∇ wiederholt, um „PANORAMA“, „DIM.“ oder „CT BREITE“ zu wählen.
- 3 Drücken Sie \triangleleft oder \triangleright und ändern Sie den Einstellwert.
- 4 Wiederholen Sie Schritt 2 und 3, wenn Sie andere Einstellwerte ändern wollen.

Unten sind die „Pro Logic II Music“ Einstellwerte (Parameter).

PANORAMA

Gibt dem vorderen L/R-Kanal einen Umhüllungseffekt, verteilt über das ganze Surround-Klangfeld, was ein ausgedehntes Gefühl bewirkt.

Funktion: Erweitert das Front-Klangfeld von Dolby Pro Logic II.

Wahlgegenstand: EIN/AUS

Werkseitige Einstellung: AUS

DIM. (Dimension)

Stellt mit Software den Unterschied in der Lautstärke, der sich zwischen vorderen und Surround-Kanälen ergibt, nach Ihrem Wunsch ein.

Funktion: Stellt den Unterschied zwischen vorderem Surround-Klangfeld und Surround-Volumen ein.

Variabler Bereich: -3 (mehr zur Richtung Surround) bis +3 (mehr in Richtung vorne).

Werkseitige Einstellung: STD (Standard)

CT BREITE

Verteilt den Klang vom Mittenkanal nach Wunsch nach links und rechts.

Funktion: Erweitert Audio vom vorderen Klangfeld nach links und rechts.

Variabler Bereich: 0 bis 7.

Bei Einstellung auf 0 wird der Centerkanal nur vom Centerlautsprecher ausgegeben. Mit steigendem Wert wird der Centerkanal zunehmend auf die L/R-Lautsprecher verteilt. Bei Einstellung auf 7 kommt der Klang nur von den L/R-Lautsprechern.

Werkseitige Einstellung: 3

Verwendung der Frontboxen alleine für DSP-Programm (Virtual Cinema DSP)

Da Virtual Cinema DSP die Klangeingangsquelle verarbeitet, können Sie virtuell Surroundlautsprecher reproduzieren, und ein DSP-Programm mit nur Ihren linken/rechten Frontlautsprechern genießen.

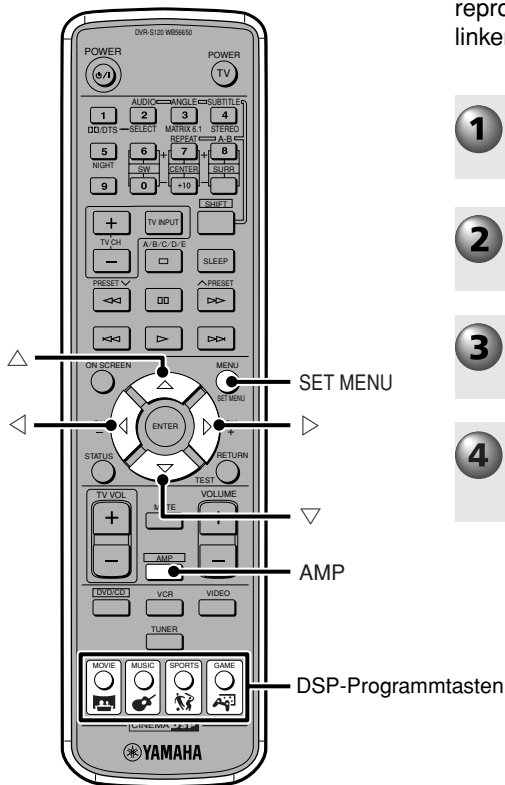

1 Wiedergabe der Quelle.

2 Drücken Sie AMP.

3 Wählen Sie ein DSP-Programm.

4 Stellen Sie „* SUR.“ im SET MENU auf „NON“. Siehe Seite 62, „Einstellen des Lautsprechermodus“.

Rat

- Für Virtual Cinema DSP leuchtet die Anzeige VIRTUAL im Display des CinemaStation auf.

Hinweis

In den Fällen unten erhalten Sie kein Virtual Cinema DSP, auch wenn „* SUR.“ auf „NON“ im SET MENU gestellt ist.

- Wenn Sie die folgenden DSP-Programme wählen: 5ch Stereo; PL Normal; Dolby Digital oder DTS Normal; PL II Movie oder PL II Music.
- Wenn die Klangfeldeffekte ausgeschaltet sind (Stereo Wiedergabe).
- Wenn eine digitale Audio-Samplingfrequenz von über 48 kHz eingegeben wird.
- Wenn ein Testton verwendet wird.
- Bei Anschluss von Kopfhörern.

Verwenden eines DSP-Programms mit Kopfhörern (SILENT CINEMA)

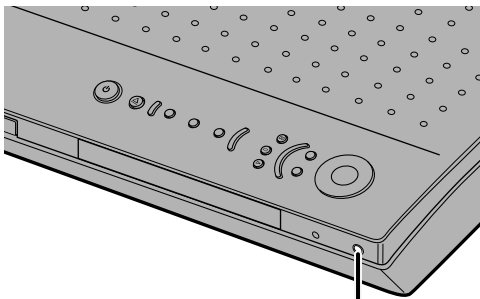

 (Kopfhörer)-Buchse

Schließen Sie Ihre Kopfhörer in die  (Kopfhörer)-Buchse am CinemaStation an und genießen Sie eine Mehrfachlautsprecher-Simulation mit dem Namen SILENT CINEMA.

1 Schließen Sie Ihre Kopfhörer in die  (Kopfhörer)-Buchse am CinemaStation an.

2 Wiedergabe der Quelle.

3 Wählen Sie ein DSP-Programm.

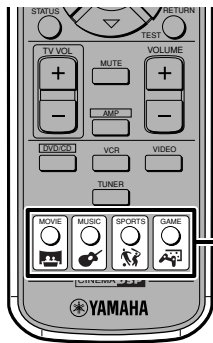

DSP-Programmtasten

Rat

- Wenn SILENT CINEMA eingeschaltet ist, leuchtet die Anzeige SILENT CINEMA im Display des CinemaStation auf.
- LFE-Kanal-Audio an Ton anderer Kanäle wird gemischt.
- Wenn Kopfhörer angeschlossen sind, wird kein Ton von jeglichen Lautsprechern ausgegeben, ungeachtet ob das Klangfeld ein- oder ausgeschaltet ist.
- Wenn Sie kein DSP-Programm wählen, produzieren die Kopfhörer normalen Stereoton.

Hinweis

- Wenn eine digitale Audio-Samplingfrequenz von über 48 kHz eingegeben ist, haben Sie kein SILENT CINEMA.

Verwenden eines DSP-Programms mit niedriger Lautstärke (Night Listening)

Sie können die großen Klangeffekte eindämmen und sich darauf konzentrieren, Sprache deutlich zu hören. Genießen Sie ein DSP-Programm auch beim Hören am Abend mit niedriger Lautstärke.

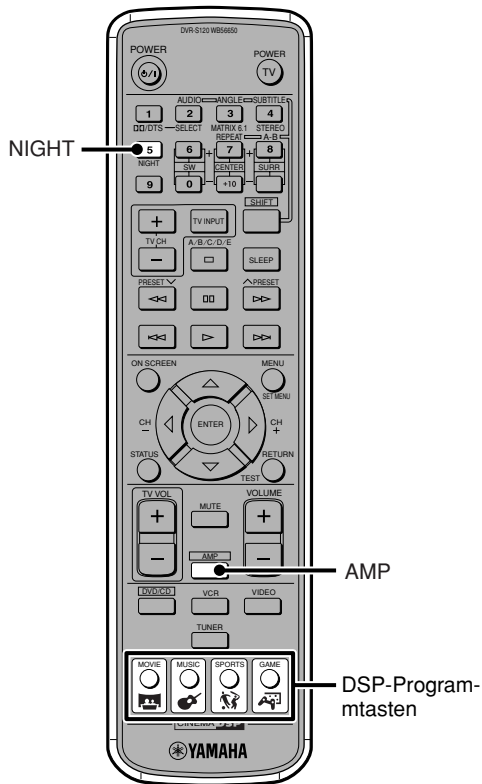

- 1** Wiedergabe der Quelle.
- 2** Drücken Sie AMP.
- 3** Wählen Sie ein DSP-Programm.
- 4** Drücken Sie NIGHT, um den Modus für Hören mit niedriger Lautstärke (Night Listening) zu aktivieren.
„Night L. ON“ erscheint im Display des CinemaStation.

Zum Zurückkehren zur Normalwiedergabe

Drücken Sie NIGHT, um den Modus für Hören mit niedriger Lautstärke (Night Listening) zu deaktivieren. „Night L. OFF“ erscheint im Display des CinemaStation.



- Sie können genießen, alle DSP-Programme im Modus für Hören mit niedriger Lautstärke (Night Listening) genießen.
- Der Modus für Hören mit niedriger Lautstärke (Night Listening) arbeitet nicht, wenn Kopfhörer angeschlossen sind.

Ändern der Verzögerungszeit eines DSP-Programms

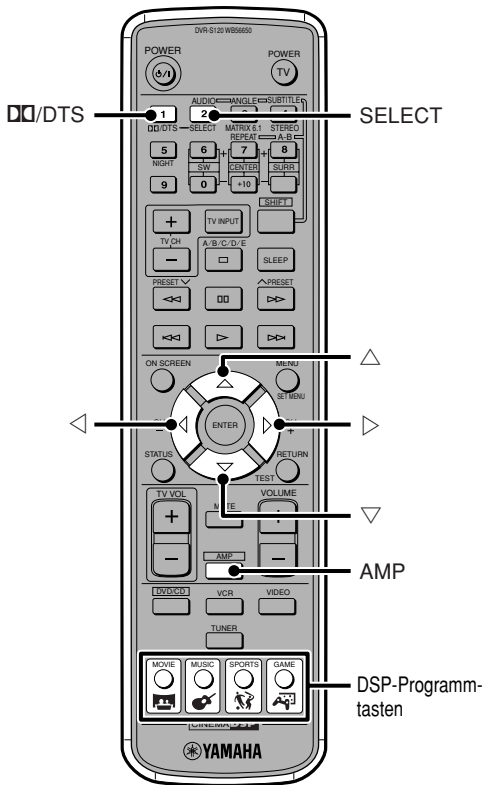

Jedes DSP-Programm ist darauf ausgelegt, den maximalen Effekt aus dem Quellton herauszuholen. Parameter wie reflektierter Klang, Nachhallklang und Verzögerungszeit stellen sicher, dass der gewünschte Effekt erzielt wird.

Zu diesen Parametern gehört auch die einstellbare Verzögerungszeit.

Verzögerungszeit ist der Zeitabstand in der Wiedergabe zwischen Frontlautsprecher-Ton und Surroundlautsprecher-Ton. Je größer dieser Wert, desto später wird der Surround-Ton abgespielt, und je größer die Wirkung des Klangraums.

Die Verzögerungszeit wird für jedes DSP-Programm auf einen Optimalwert gestellt. In den meisten Fällen eignet sich der Standardwert für ein gutes Hörerlebnis. Aber je nach der Audioquelle oder der Hörumgebung können Sie jedes DSP-Programm nach Wunsch einstellen.

- 1 Wiedergabe der Quelle.**
- 2 Drücken Sie AMP.**
- 3 Wählen Sie ein DSP-Programm.**
Zum Wählen eines Film-, Musik-, Sport- oder Spiel-DSP-Programms drücken Sie die geeignete DSP-Programmtaste (MOVIE, MUSIC, SPORTS oder GAME).
Zum Wählen von eines Dolby Digital, Dolby Pro Logic oder DTS drücken Sie zuerst **DD/DTS** und dann wiederholt **SELECT**, bis Sie den gewünschten Punkt erreichen.
- 4 Drücken Sie Δ oder ∇ .**
Die Anzeige DELAY erscheint im Display des CinemaStation.
- 5 Drücken Sie \leftarrow oder \rightarrow , und stellen Sie die Verzögerungszeit ein.**

Weitere Informationen über DSP- (Surround-) Effekte

Rat





- Sie können auch die Verzögerungszeit des Matrix 6.1 DSP Programms einstellen.

Hinweis

- Je nach Tonquelle ist es möglich, die Verzögerungszeit zu groß oder zu klein einzustellen und einen unnatürlichen Klangeffekt zu erzielen.
- Während der Einstellung der Verzögerungszeit kann der Klang zeitweilig aussetzen.

Deutsch

Standardwerte für Verzögerungszeit.

Programm- gruppe		Programmname	Standardeinstellung (ms)
 MOVIE	1	Action	20
		Action 6.1	15
	2	Drama	20
		Drama 6.1	15
	3	Sci-Fi	20
		Sci-Fi 6.1	15
	4	Spectacle	23
		Spectacle 6.1	15
	5	Theater	20
		Theater 6.1	5
 MUSIC	1	Music Video	21
	2	Classic Hall	30
	3	Jazz Club	30
	4	Rock Concert	15
 SPORTS	1	Live Sports	10
 GAME	1	Game	36

Dolby Digital, Dolby Pro Logic und DTS

Programmname	Standardeinstellung (ms)
PL Normal (Dolby Pro Logic)	15
Normal (Dolby Digital, DTS)	5
Matrix 6.1 (Dolby Digital, DTS)	5
PL II Movie (Dolby Pro Logic II Movie)	15
PL II Music (Dolby Pro Logic II Music)	5

Reproduzieren von Original-Dolby- und DTS-Sound

Sie können Filmsound abspielen und genießen, der mit Dolby Digital, Dolby Pro Logic oder DTS direkt ohne jede andere Decodierung verarbeitet wurde. Genießen Sie glattes, präzise fließendes Audio, so wie es nur vom Original-Sound-Design vorgesehen ist.

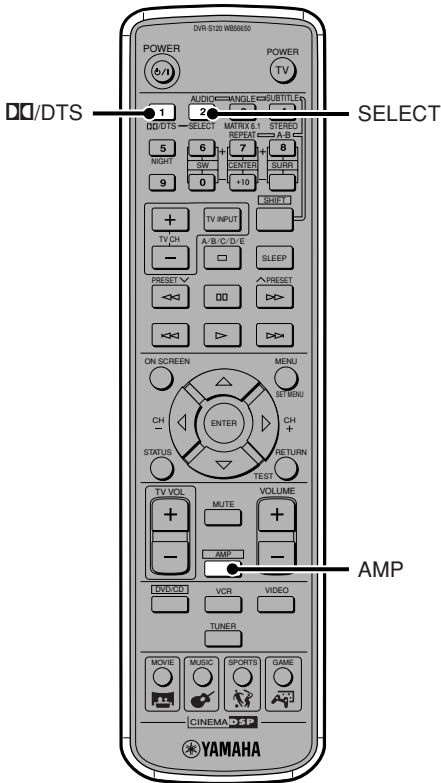

- 1 Wiedergabe der Quelle.**
- 2 Drücken Sie AMP.**
- 3 Drücken Sie Dolby/DTS.**
 Das geeignete Programm wird je nach der Eingangsquelle gewählt.
 Dolby Digital: Normal erscheint, und die Anzeige **DD** leuchtet auf.
 DTS: Normal erscheint, und die Anzeige **dts** leuchtet auf.
 Wenn die 2-Kanal-Quelle (Dolby Pro Logic II) gewählt ist, drücken Sie SELECT, um PL Normal zu wählen.



Weitere Informationen über DSP- (Surround-) Effekte



Deutsch

Reproduzieren von Stereoklang

Sie können den 2-Kanal-Klang (Stereoklang) nur mit den linken/rechten Frontlautsprechern genießen.



1 Wiedergabe der Quelle.

2 Drücken Sie AMP.

3 Drücken Sie STEREO.

Die Anzeige STEREO leuchtet im Display des CinemaStation auf.

Wenn die Klangfeldeffekte ausgeschaltet sind, haben Sie normale Stereo-Wiedergabe. Drücken Sie STEREO noch einmal, um den Klangfeldeffekt einzuschalten.

Rat

- Ein LFE-Kanal kann von den vorderen linken/rechten Lautsprechern oder vom Subwoofer ausgegeben werden, je nachdem wie Sie „* BASS“ im SET MENU einstellen.
- Wenn „* BASS“ im SET MENU auf „BOTH“ oder „* FRONT“ auf „SML“ gestellt ist, wird ein niedriger Ton vom Subwoofer ausgegeben.

Hinweis

- Wenn die Klangfeldeffekte ausgeschaltet sind, wird kein Ton vom Centerlautsprecher oder den linken/rechten Surroundlautsprechern ausgegeben.
- Die Lautstärke kann sehr niedrig werden, wenn Sie die Klangfeldeffekte ausschalten und „* D. Range“ im SET MENU auf „MIN“ stellen. In diesem Fall schalten Sie die Klangfeldeffekte ein.
- Wenn Klangfeldeffekte auf aus geschaltet sind und Sie Dolby Digital oder DTS Audio abspielen, kann die Lautstärkebalance der linken/rechten Frontlautsprecher gestört werden. Das liegt daran, dass der Dynamikumfang komprimiert wird und der in „* Speaker Set“ im SET MENU eingestellter Kanalklang gemischt und mit dem Klang vom linken/rechten Frontkanalton ausgegeben wird.

Arten von Eingangssignalen

Sie können die Art des Eingangssignals und das Format im Display des CinemaStation prüfen.

Sie können auch den Eingangsmodus einstellen, um die digitale/analoge Eingangssequenz zu wählen oder nur ein bestimmtes Signal einzugeben.

Prüfen der Klanginformation (Eingangssignal-Informationsdisplay)

Bei der Wiedergabe können Sie Informationen über Eingangssignaltyp, Format und Samplingfrequenz im Display des CinemaStation anzeigen.

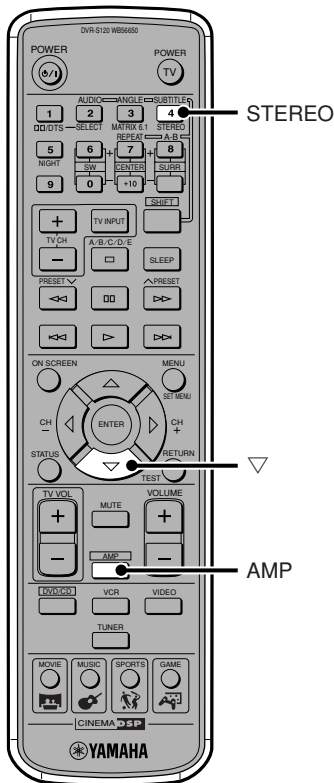

1 Wiedergabe der Quelle.

2 Drücken Sie AMP.

3 Drücken Sie STEREO.
Die Stereowiedergabe beginnt.

4 Drücken Sie ▽.
Eingangssignal-Information erscheint.
Je nach der Eingangsquelle wechselt die Eingangssignal-Quelle bei jedem Drücken von ▽ um.

Eingangssignal-Information

■ (Format)

Zeigt das Eingangssignal-Format. Wenn der Eingangssignal-Eingang nicht erkannt werden kann, ist der Modus auf Analog gestellt.

Eingangssignal	Format-Anzeige
Analog Audio	Analog
PCM Audio	PCM
Dolby Digital Audio	Dolby DGTL
DTS Audio	DTS
Andere Digitalsignale	Unknwn DGTL

■ (Audiokanäle)

Zeigt die Anzahl der Audiokanäle, die ein Eingangssignal enthält (nur wenn Dolby Digital oder DTS angelegt wird).

Zum Beispiel zeigt „in: 3/2/LFE“ 3 Frontkanäle, 2 Surroundkanäle und LFE an.

„1+1“ zeigt Audio 1 + Audio 2 bei zweisprachigen Sendungen oder anderem 2-Kanal-Audio an, und MLT zeigt 3-Kanal oder höheres Mehrkanal-Audio an.

■ fs

Zeigt die Samplingfrequenz eines Eingangssignals (nur wenn ein Digitalsignal angelegt wird). Wenn die Samplingfrequenz nicht gemessen werden kann, erscheint „unknown“.

■ rate (Bitrate)

Zeigt die Datenmenge an, die ein Eingangssignal pro Sekunde enthält (nur Dolby Digital oder DTS). Wenn die Bitrate nicht gemessen werden kann, erscheint „unknown“.

■ flg (flag)

Zeigt ein Erkennungssignal (Flag), das in einem Eingangssignal enthalten ist, und initiiert eine Aktion (nur Dolby Digital und DTS). Wenn das Flag nicht erkannt werden kann, erscheint „None“.

Hinweise zu Digitalsignalen über 48 kHz

Die Digital-Eingangsbuchse von CinemaStation kann eine Samplingfrequenz von bis zu 96 kHz verarbeiten. Einzelheiten siehe auch Bedienungsanleitung des an die Digital-Eingangsbuchse angeschlossenen Geräts. Beachten Sie die folgenden Punkte bei der Eingabe eines Digitalsignals von über 48 kHz.

- DSP-Programme sind nicht wählbar. Sie können nur normales 2-Kanal-Stereo von den Frontlautsprechern hören.
- Bei der Wiedergabe können Sie nicht den Lautstärkepegel der Surround- L/R-Boxen einstellen.
- Je nach der Einstellung von „* Speaker Set“ im SET MENU kann der Subwoofer Ton ausgeben.

Umschalten der Eingangsmodi

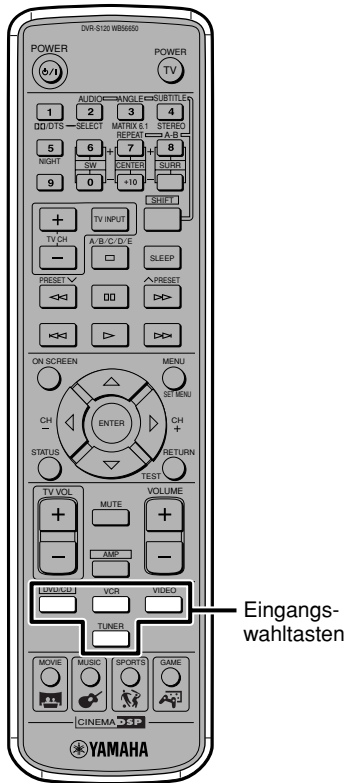

Mit der Einstellung AUTO (werkseitige Standardeinstellung) können Sie die meisten Quellen problemlos wiedergeben. Je nach Bedarf können Sie dann den Prioritätsgrad für digitale und analoge Eingangssignale einstellen, und Formate wie DTS und andere eingeben.

Drücken Sie die Eingangswahltaste für die momentane Eingangsquelle, bis der gewünschte Eingangsmodus im Display des CinemaStation erscheint.

AUTO: Eingangssignal kann in der unten gezeigten Reihenfolge gewählt werden.

- 1) Digitalsignal
- 2) Analogsignal

DTS: Nur DTS kann abgespielt werden.

ANLG: Nur Analogsignal kann abgespielt werden.

Erklärungen zu Eingangsmodi, Buchsen und Eingangswahl-tasten

CinemaStation kann Signale von den Buchsen VIDEO (analog), VCR (analog) und OPTICAL (digital) von angeschlossenen Geräten empfangen. Sie können einen VIDEO- oder VCR-Eingangsnamen zur Buchse OPTICAL IN zuweisen. Dadurch können Sie die Taste VIDEO oder die Taste VCR verwenden, um ein an die Buchse OPTICAL IN angeschlossenes Gerät einzugeben (VIDEO ist werkseitig als Standardeinstellung eingestellt). Normalerweise wird ein Analogsignal an die Eingangsbuchse VIDEO oder VCR IN angelegt, und ein Digitalsignal an die Buchse OPTICAL IN. Durch Einstellung des Eingangsmodus auf AUTO wird der Eingang automatisch erkannt, und Sie können dann Audio von dem gewünschten Gerät wiedergeben, indem Sie einfach eine Eingangswahltaste drücken.

Rat

- Auch wenn Sie INPUT am CinemaStation länger als eine Sekunde drücken, ist es immer noch möglich den Eingangsmodus zu ändern.
- Wenn der Eingangsmodus auf AUTO gestellt ist und ein Dolby-Digital- oder DTS-Signal angelegt wird, wird automatisch der am besten geeignete Decoder gewählt.
- Folgendes passiert, wenn Eingangsmodus eingestellt ist und DTS abgespielt wird:
 - CinemaStation erkennt das DTS-Signal und schaltet automatisch auf DTS-Modus (die Anzeige **dts** leuchtet auf). Wenn die DTS-Audiowiedergabe beendet ist, kann die Anzeige **dts** blinken, und während sie blinkt, kann nur DTS-Audio abgespielt werden. Sofort nach dem Ende der Wiedergabe von DTS Audio, wenn Sie normales PCM-Audio abspielen wollen, stellen Sie den Eingangsmodus auf AUTO zurück.
 - Wenn das DTS-Signal unterbrochen wird, wenn Sie Suchlauf oder Überspringen ausführen, kann die Anzeige **dts** blinken. Wenn dieser Zustand länger als 30 Sekunden dauert, schaltet der Eingangsmodus automatisch von DTS auf Normal Digital (PCM) um, und die **dts** erlischt.
- Bei Verwendung von „* Input Mode“ im SET MENU können Sie einstellen, ob der beim letzten Einschalten von CinemaStation festgelegte Eingangsmodus verwendet werden oder auf AUTO zurückgeschaltet werden soll.

Hinweis

- Es ist nicht möglich, ANLG mit der Eingangswahltaste DVD/CD zu wählen.
- Sie können nicht die Eingangsmodi umschalten, wenn die Eingangsbuchse, die Sie mit der Eingangswahltaste wählen, nur ein Analog-Eingangssignal einspeisen kann.
- Zur Wiedergabe von DTS stellen Sie den Eingangsmodus auf AUTO oder DTS. Stellen Sie nicht auf ANLG. Wenn das geschieht, können Probleme auftreten, da Audio nicht ausgegeben werden oder Rauschen auftreten kann.

Verwendung des Einschlaf-Timers

Nach einer festgelegten Zeit schaltet die Anlage automatisch aus, so dass Sie mit CinemaStation einschlafen können.

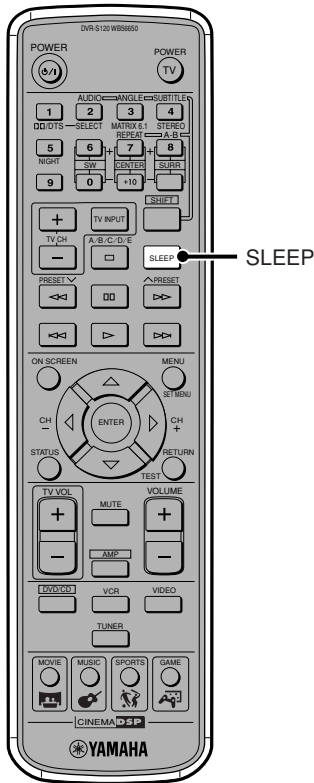

1 Wiedergabe der Quelle.

2 Drücken Sie wiederholt SLEEP und stellen Sie die Zeit zum Umschalten auf Standby ein. Das Display des CinemaStation schaltet um, wie unten gezeigt.

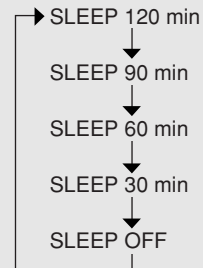

Wenn der Schlummer-Timer eingestellt ist, leuchtet eine SLEEP-Anzeige im Display des CinemaStation auf.

Zum Aufheben des Schlummer-Timers

Halten Sie SLEEP gedrückt, bis SLEEP OFF im Display des CinemaStation erscheint.

In einigen Sekunden verschwindet SLEEP OFF. Das Display des CinemaStation zeugt erneut das DSP-Programm, und die Anzeige SLEEP verschwindet.

Rat

- Sie können den Schlummer-Timer des Wiedergabegeräts nicht einbinden, stellen Sie also sicher, dass der Schlummer-Timer jedes Geräts getrennt eingestellt wird.
- Der Schlummer-Timer wird annulliert, wenn sie POWER an der Fernbedienung drücken, die Taste STANDBY/ON am CinemaStation drücken oder das Netzkabel abziehen.
- Die Speichersicherung nimmt die vorherige Einstellung auf, so dass Sie die gleiche Einstellung beim nächsten Mal verwenden können.

Genießen von Video in hoher Qualität

Progressive-Scan

Die Buchse COMPONENT VIDEO am CinemaStation ist mit Progressive-Scan kompatibel. Sie können scharfe Bilder ohne Flimmern genießen, wenn Sie Anschluss an ein Fernsehgerät mit Komponentenvideo-Eingangsbuchse, kompatibel mit Progressive-Scan, vornehmen. Progressive-Scan steht nur für Ausgabe im NTSC-Signalformat zur Verfügung. Siehe Seiten 94 und 95, „Bildschirm-Menüs-Anleitung“.

Bitte...

- Vor dem Anschluss stellen Sie sicher, dass Fernsehgerät und CinemaStation ausgeschaltet sind.

1 Schließen Sie das Fernsehgerät ein.

Verwenden Sie ein im Fachhandel erhältlich es Komponentenvideo-Kabel.

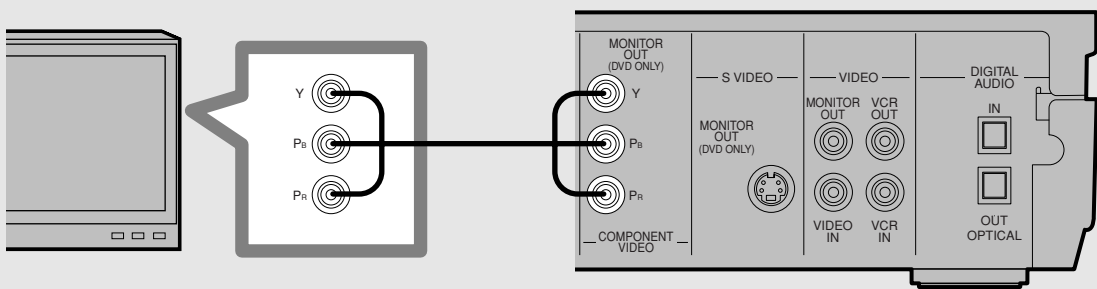

2 Starten Sie die Wiedergabe der DVD. Siehe Seite 10, „Betrachten einer DVD“.

3 Drücken Sie PROGRESSIVE am CinemaStation.

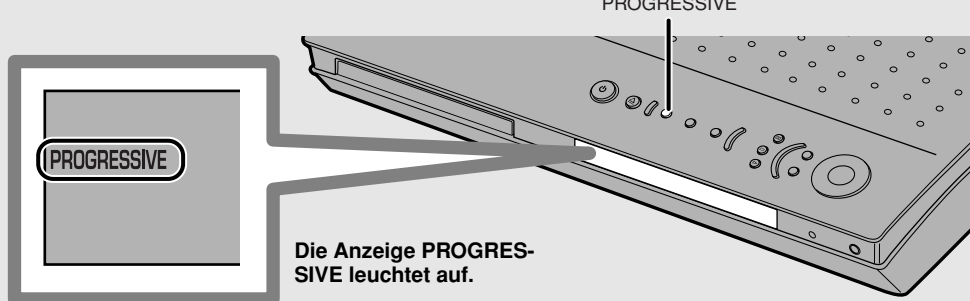

Zum Aufheben von Progressive Scan

Drücken Sie PROGRESSIVE; um die Anzeige PROGRESSIVE auszuschalten.

Rat

- Wenn Sie Video mit einem Seitenverhältnis von 4:3 auf einem TV-Bildschirm im Format 16:9 einstellen, kann Progressive-Scan den Bildschirm von oben nach unten füllen. In diesem Fall verwenden Sie Bildschirm-Menüs zum Umschalten auf ein Bildschirm-Display, das Ihrem Fernsehgerät entspricht. Siehe Seiten 94 und 95, „Bildschirm-Menüs-Anleitung“.
- Wenn Sie das Format nicht einstellen können, schalten Sie Progressive Scan aus. (Schaltet auf Zeilensprung-Ausgabe um.)
- Wenn Progressive-Scan eingeschaltet ist, wird ein Videosignal nur von COMPONENT VIDEO ausgegeben. Die Buchse COMPONENT VIDEO und Progressive-Scan werden nur für DVD-Wiedergabe verwendet, deshalb ist es nicht möglich, Wiedergabe mit Progressive-Scan von anderen Quellen zu genießen.

Hinweis

ANWENDER MÜSSEN BEACHTEN, DASS NICHT ALLE HIGH-DEFINITION-FERNSEHGERÄTE VOLL KOMPATIBEL MIT DIESEM PRODUKT SIND UND DESHALB MÖGLICHERWEISE STÖRUNGEN IM BILD AUFTRETEN KÖNNEN. BEI PROBLEMEN MIT 525 PROGRESSIVE-SCAN BILDERN EMPFEHLEN WIR, DIE VERBINDUNG AUF „STANDARD DEFINITION“ AUSGANG UMZUSCHALTEN. BEI FRAGEN BEZÜGLICH DER KOMPATIBILITÄT IHRES VIDEO-MONITORS MIT DIESEM GERÄT WENDEN SIE SICH BITTE AN UNSERE KUNDENDIENSTZENTRALE.

Dieses Gerät ist mit der kompletten Baureihe von YAMAHA-Projektoren kompatibel, einschließlich des DPX-1, LPX-500, DPX-1000 und mit dem YAMAHA PDM-1 Plasma-Display.

Schutz Ihrer Kinder vor ungeeignetem Videomaterial

Verwendung der Jugendschutzfunktion

Sie können eine Szene ausschneiden, die Sie für nicht geeignet für Ihre Kinder halten, oder eine Disc ganz für die Wiedergabe sperren.

CinemaStation erlaubt es, den Grad der Jugendschutzfunktion einzustellen. Das Gerät prüft den Grad des für eine Disc eingestellten Schutzes und entscheidet automatisch, ob der Inhalt zur Betrachtung durch Kinder geeignet ist.

Eingabe von Passwort und Sicherungsstufe

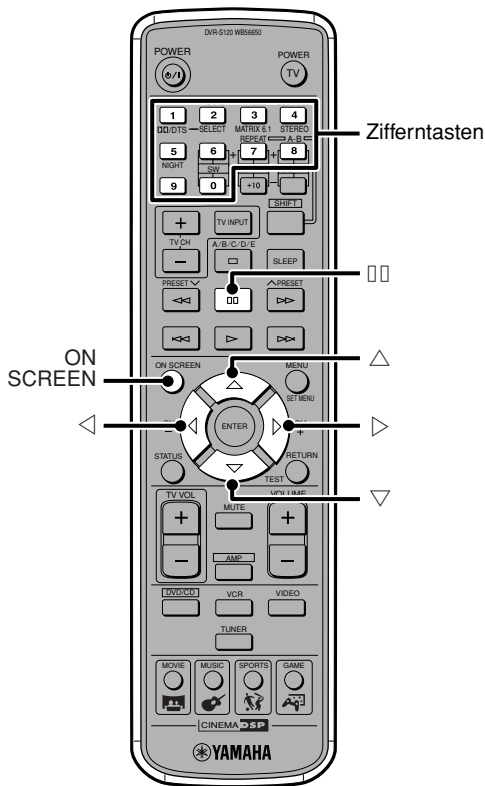

1 Drücken Sie ON SCREEN.

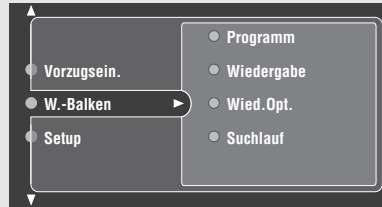

2 Drücken Sie ▾ um „Setup“ zu wählen.

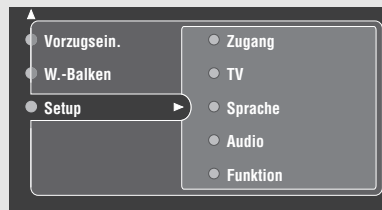

3 Drücken Sie ▸ und ▲ mehrmals, um „Zugang“ zu wählen.



4 Drücken Sie ▾, um „PIN Eing.“, und drücken Sie ▸.



- Das Vorgabe-Passwort ist 0000.
- Wenn das eingegebene Passwort falsch ist, können bestimmte Menügegenstände, wie Sicherungsstufe oder Disc-Sperre ausgeblendet sein. Geben Sie das richtige Passwort ein.
- Wenn Sie Ihr Passwort vergessen haben, drücken Sie □ vier Mal an Stelle der Zifferntasten.

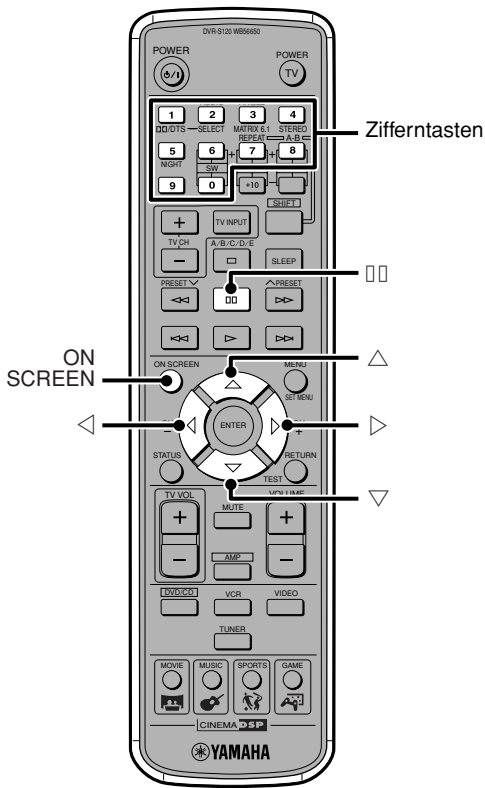

5 Verwenden Sie die Zifferntasten zur Eingabe eines Passworts (4 Stellen).

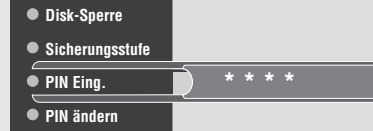

6 Drücken Sie Δ um „Sicherungsstufe“ zu wählen.

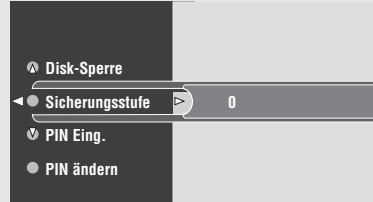

7 Drücken Sie \triangleright oder \triangleleft , um die Kontrollebene (0 bis 8) zu wählen.

0: Sie können alle Discs abspielen.

1 bis 7: Sie können die Discs in der oder unter der Stufe, die eingestellt ist, abspielen. Je kleiner die Zahl, desto strikter der Jugendschutz.

8: Sie können alle Discs abspielen.

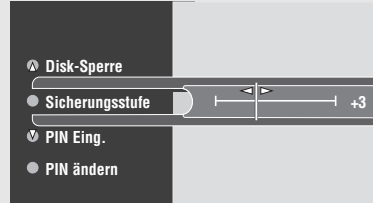

8 Drücken Sie ON SCREEN, um das Bildschirm-Menü zu schließen.

Passwort ändern

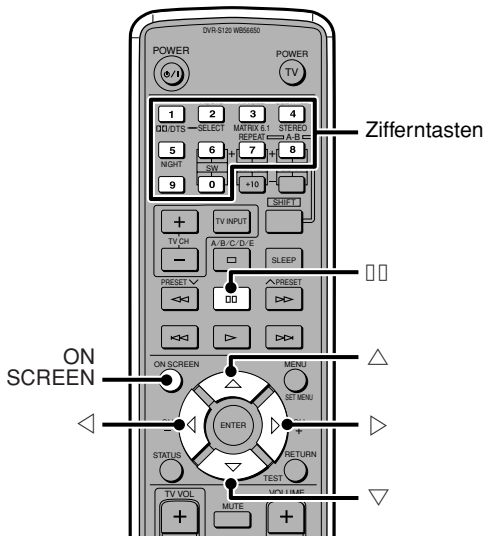

1 Führen Sie Schritt 1 bis 5 in Eingabe von Passwort und Sicherungsstufe auf Seite 80 ein.

2 Drücken Sie ∇ , um PIN ändern zu wählen und drücken Sie dann \triangleright .

3 Geben Sie das aktuelle Passwort (4 Stellen) mit den Zifferntasten ein.

4 Geben Sie das neue Passwort (4 Stellen) mit den Zifferntasten ein.

5 Geben Sie das neue Passwort (4 Stellen) erneut zur Bestätigung ein.

6 Drücken Sie ON SCREEN, um das Bildschirm-Menü zu schließen.

Sperren einer Disc

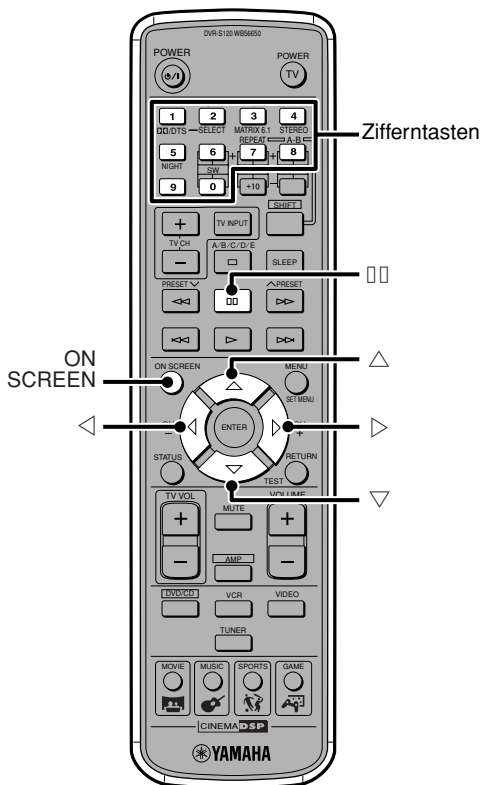

CinemaStation sperrt eine Disc, indem deren ID-Code im Speicher abgelegt wird. Beim nächsten Einsetzen der betreffenden Disc wird der Benutzer aufgefordert, ein Passwort einzugeben, um die Disc freizugeben. Geben Sie das Passwort korrekt ein, um die Disc zu laden.

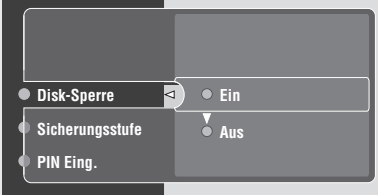
- 1** Spielen Sie die zu sperrende Disc ab.
- 2** Führen Sie Schritt 1 bis 5 in „Eingabe von Passwort und Sicherungsstufe“ auf Seite 80 ein.
- 3** Drücken Sie Δ mehrmals, um „Disk-Sperre“ zu wählen.
 
- 4** Drücken Sie \triangleright um „Ein“ zu wählen.
 

Wiedergabe ist für diese Disc gesperrt und deaktiviert, wenn Sie nicht das Passwort eingeben. Wählen Sie „Aus“, wenn Sie die Sperre nicht einrichten wollen.
- 5** Drücken Sie ON SCREEN, um das Bildschirm-Menü zu schließen.

Rat

- Auch wenn Disc-Sperre aktiv ist, können Sie die Disc abspielen, wenn Sie ein Passwort eingeben.
 - 1 Setzen Sie die Disc.
 - 2 Wählen Sie „Einmal wiedergeben“ oder „Immer wiedergeben“ mit Δ oder ∇ .
 - 3 Drücken Sie \triangleright , geben Sie dann einmal das Passwort mit den Zifferntaste ein, und die Wiedergabe startet.
- Sie können das „Disc-Sperre“ für bis zu 120 Discs auf „Ein“ schalten.

Speichern von Herstellercodes in der Fernbedienung

Wenn Sie den Herstellercode (ein unverwechselbarer, jedem Hersteller zugewiesener, Code) in der CinemaStation Fernbedienung eingeben, können Sie ein angeschlossenes Fernsehgerät, einen Videorecorder, einen CD-Recorder oder MD-Recorder mit der Fernbedienung steuern.

Hinweis

- Je nach Modell kann es sein, dass die Fernbedienung nicht arbeitet, oder nur mit einer begrenzten Funktionalität arbeitet. In diesem Fall verwenden Sie die mit dem Fernsehgerät, Videorecorder, CD-Recorder oder MD Recorder mitgelieferte Fernbedienung.

Einstellen des Hersteller-Codes

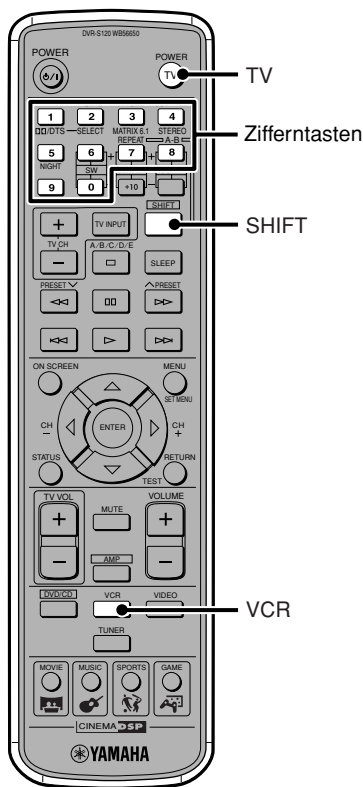

Wenn ein Herstellercode für die Taste TV oder VCR eingegeben ist, können Sie die Merkmale verwenden, die in „Verfügbare Vorgänge“ auf Seite 84, beschrieben sind.

Hinweis

- Für die Taste TV können Sie nur einen Fernsehgerät-Herstellercode und für die Taste VCR nur einen Videorecorder, CD-Recorder oder MD Recorder-Herstellercode eingeben.

1 Halten Sie SHIFT gedrückt und drücken Sie TV oder VCR.

Jeder Taste kann ein Herstellercode zugewiesen werden.

Hinweis

- Führen Sie Schritt 1 bis 2 mit gedrückt gehaltener Taste SHIFT aus.

2 Bei gedrückt gehaltener Taste SHIFT geben Sie den Herstellercode (3 Stellen) des Geräts mit den Zifferntasten ein.

Einzelheiten siehe „Herstellercode-Liste“ auf Seiten 86 und 87. Wenn die Einstellung erfolgreich ist, erscheint „Code Set OK“; wenn sie nicht erfolgreich ist, erscheint „Code Set NG“ im Display des CinemaStation. Wenn die Einstellung nicht erfolgreich ist, führen Sie Schritt 1 und 2 erneut aus. Wenn Sie mit der Eingabe des Codes fertig sind, nehmen Sie den Finger von SHIFT.

Rat

- Die Taste TV hat 299 und die Taste VCR hat 399 als werkseitige Standardeinstellung für den Herstellercode.

3 Stellen Sie sicher, dass Sie den richtigen Herstellercode eingeben.

Wenn ein Herstellercode für die Taste TV eingegeben ist, drücken Sie die Taste, um den Fernsehgerät ein- oder auszuschalten (bzw. auf Standby-Betrieb), und prüfen ob die Einstellung richtig arbeitet.

Wenn ein Herstellercode für die Taste VCR eingegeben ist, drücken Sie die Taste für die Merkmale, die in „Verfügbare Funktionen“ auf Seite 84, beschrieben sind, und prüfen Sie, ob die Einstellung richtig funktioniert.

Wenn die Taste TV oder VCR an der Fernbedienung auch nach Eingabe des Herstellercodes nicht arbeitet

Wiederholen Sie das Verfahren ab Schritt 1 und beachten Sie die folgenden Punkte.

- Stellen Sie sicher, dass Sie die Taste TV oder VCR an der Fernbedienung bei der Eingabe des Herstellercodes richtig wählen.
- Wenn es mehrere Herstellercodes gibt, geben Sie diese der Reihe nach ein.
- Setzen Sie die Batterien neu ein und wiederholen das Verfahren (innerhalb von 2 Minuten nach dem Neueinsetzen).

(Achten Sie beim Neueinsetzen der Batterien darauf, nicht die Fernbedienungstasten zu drücken. Wenn ein Herstellercode für die Taste TV oder VCR eingestellt ist, kann er gelöscht werden.)

Zurückschalten auf werkseitige Standardeinstellungen

Halten Sie SHIFT gedrückt wie in Schritt 2 Einstellen des Herstellercodes, geben Sie 299 für TV und 399 für VCR ein. (Schritt 3 ist nicht erforderlich.)

Eingestellte Herstellercodes bewahren

Ersetzen Sie Batterie, bevor diese unbrauchbar werden. Wenn die Batterien schwach werden und Sie diese ersetzen, bleiben die Herstellercode-Einstellungen etwa 2 Minuten im Speicher bewahrt. Beachten Sie, dass die Codes nach Ablauf von 2 Minuten aus dem Speicher verschwinden. Achten Sie auch darauf, nicht versehentlich eine Taste an der Fernbedienung zu drücken, da dadurch ebenfalls die Herstellercodes gelöscht werden können.

Verfügbare Vorgänge

Wenn ein Herstellercode für die Taste TV oder VCR eingegeben ist und Sie diese Taste drücken, können Sie zwischen den folgenden Funktionen umschalten.

Videorecorder-Bedienung

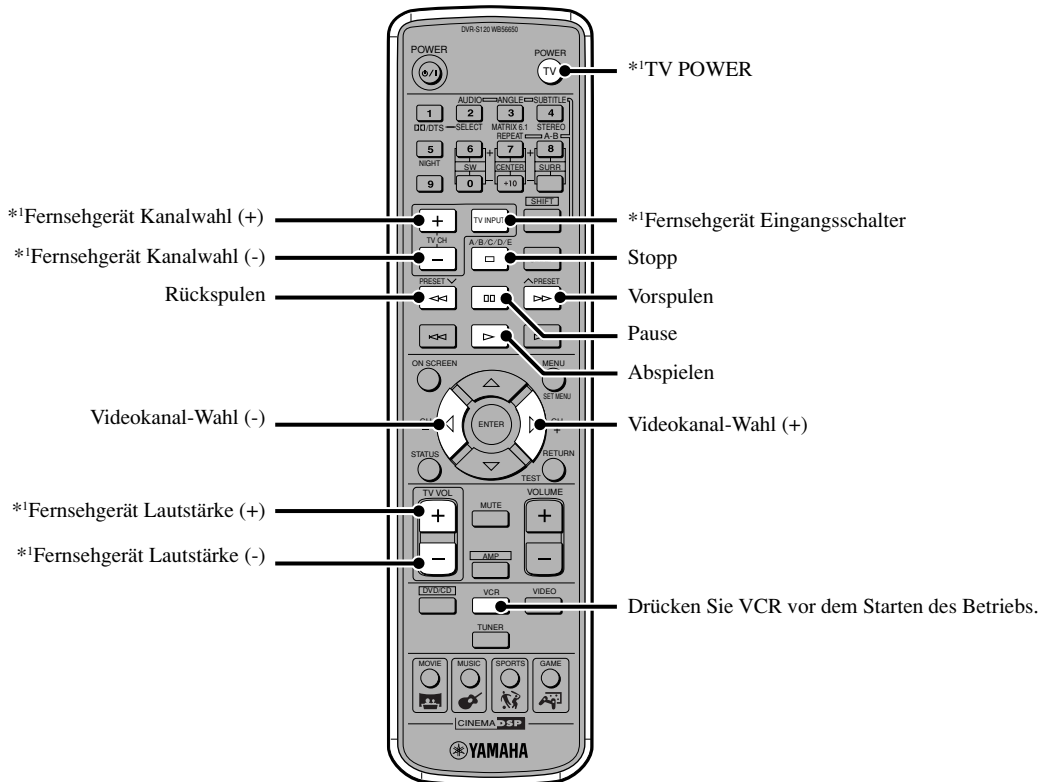

*1 Wenn der Fernsehgerät-Herstellercode für die Taste TV eingestellt ist, können Sie Sie Ihr Fernsehgerät steuern.

Fernsehgerät-Bedienung

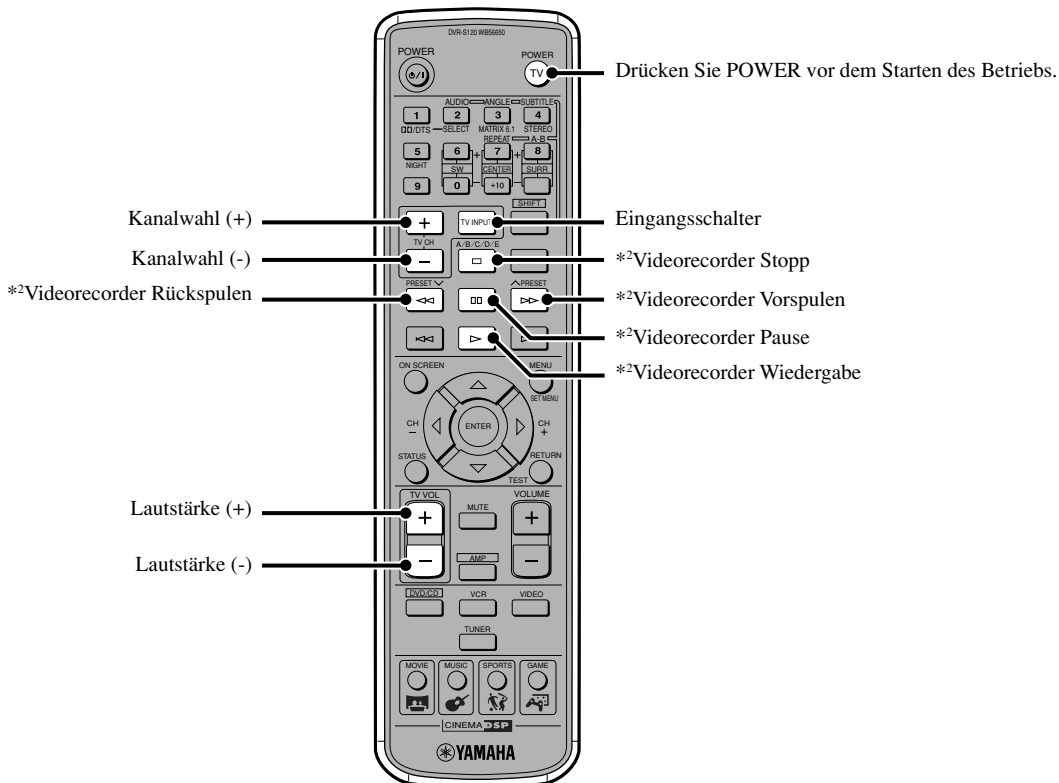

*2Wenn der Videorecorder-Herstellercode für die Taste VCR eingestellt ist, können Sie Ihren Videorecorder steuern.

CD- oder MD-Recorder-Bedienung

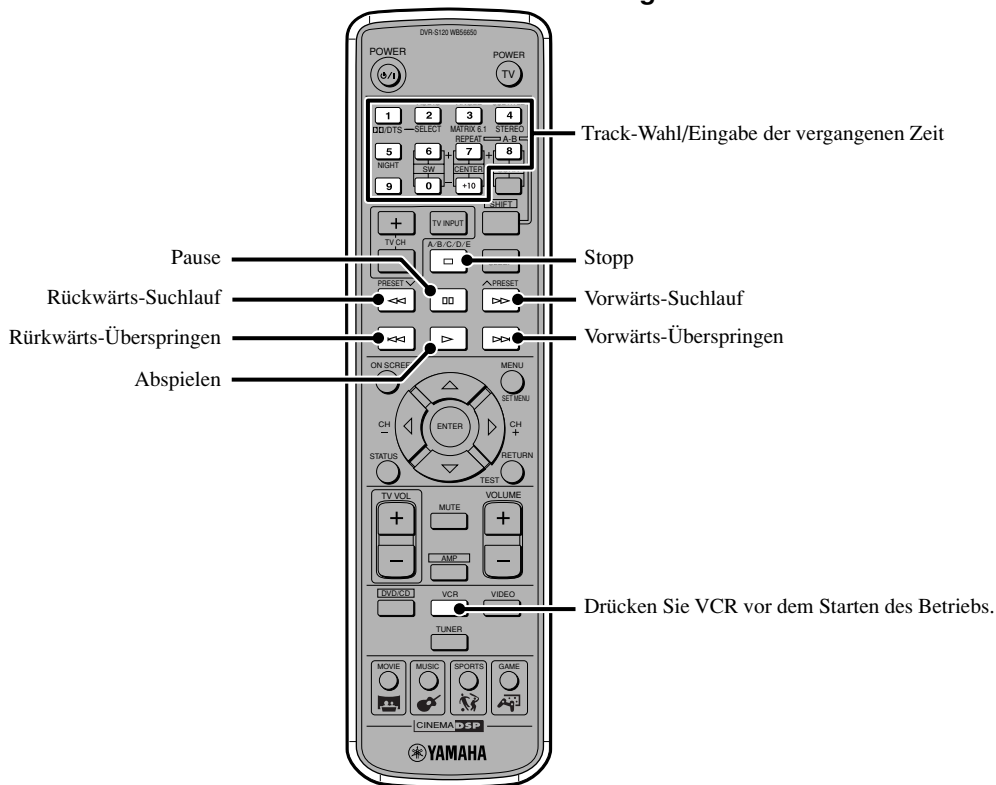

Betrieb anderer Geräte mit des Fernbedienung des CinemaStation

Deutsch

Herstellercode-Liste

Es ist möglich, dass Sie in den folgenden Listen je nach Modell und Herstellungsjahr einige Produkte nicht finden.

In diesem Fall verwenden Sie die mit dem jeweiligen Gerät mitgelieferte Fernbedienung.

TV

Hersteller	Herstellercode	Hersteller	Herstellercode	Hersteller	Herstellercode
Yamaha	299/292	Funai	277/278/285	Portland	297/256/287
Admiral	292/293	Futuretec	285	Quasar	234/235
Aiko	287	GE	293/297/234/235/236	Radio Shack	299/293/297/285/286
Aiwa	294/276/283	Gibraltar	297	RCA	293/297/234/256/257/258
Akai	295/296	LG/Goldstar	297/298/239/237	Realistic	299/293/297/285/286
Alba	296	Goodmans	296/298/223	SABA	223/269/265/266
AOC	297/286	Grundig	229/238/249	Sampo	286/297
Audiovox	285	Harvard	285	Samsung	297/239/248/262/275/286
Belcor	297	Hitachi	297/239/242/243	Sanyo	295/233/279/272/273/274
Bell & Howell	292	ICE	296	Schneider	296
Bestar	298	Irradio	296	Scott	297/285
Blaupunkt	229/222	Itt/Nokia	244/245	Sharp	292/239/232/284
Blue sky	298	JC Penny	293/297/234/237/286	Shogun	297
Bradford	285	JVC (Victor)	296/246/247	Siemens	229
Brandt	223	Kendo	298	Signature	292
Brocsonic	297	Kenwood	297	Sony	263
Brokwood	297	KTV	297/239/285	Soundesign	285
Bush	296	Loewe	298/248	SSS	285/297
Candle	286/297	LXI	293/297/225/226/233	Starlite	285
Citizen	286/287/297	Magnavox	297/225/239/286	Sylvania	297/225/286
Clatronic	298	Marantz	286/297	Teknika	297/285/287
Contec	285	Matsui	295	Telefunken	269/264/265/266
Craig	224/285	MGA	286/297	Thomson	223/266
Croslex	225	Mitsubishi	299/297/259	Toshiba	292/226/267
Crown	285	MTC	286/297	Videch	297/242
Curtis Mathis	297/226/286	Multitec	285	Wards	297/239/232/286
CXC	285	NEC	297/252/282/286		
Daewoo	297/298/224/227/228/287	Nikko	286/287/297		
Daytron	239/297	Nokia	244/245		
Dual	298	Nokia Oceanic	245		
Dumont	297	Nordmende	265/266		
Emerson	297/224/239/232/285	NTC	287		
Envision	286/297	Onwa	296/285		
Ferguson	223/265/266	Panasonic	234/235/236/253		
First line	298	Philco	297/225/239/286		
Fisher	295/233	Philips	225		
Fraba	298	Pilot	297		
		Pioneer	226/235/254/255/268		

Videorecorder

Hersteller	Herstellercode
Yamaha	399/392/393/394
Admiral	395
Aiwa	396/397/398/329/339
Akai	322/323/324
Asha	363
Audio Dynamic	392/394
Audiovox	396
Beaumarck	363
Bell & Howell	393
Blaupunkt	325/326
Brocsonic	327
Bush	322
Calix	396
Candle	335/363/396
Canon	325/328
CGM	396/332
Citizen	396
Craig	396/363
Curtis Mathis	397/328/333/392
Cybernex	363
Daewoo	328/334/335
DBX	392/394
Dimensia	333
Dynatech	397
Electrohome	396
Electrohome	396
Emerson	327/334/396/397
Fisher	393/336
Funai	397
Garrard	397
GE	328/333/387/363
LG/Goldstar	396/388/392
Goodmans	334/337
Grandiente	397
Grundig	332/338
Hitachi	325/333/349/342/343
Harman Kardon	392
Instant Replay	325/328
Itt/Nokia	393
JCL	328
JC Penny	392/393/394/328/333/349/363/396
JVC (Victor)	392/394/344/345/346/347
Kendo	396
Kenwood	392/394/396
Kodak	396

Hersteller	Herstellercode
Lloyd	397
Loewe	396/337
Luxor	395
LXI	393/396/397/336/349
Magnavox	325/326/328
Magnin	363
Marantz	392/394/328
Marta	396
Matsui	396
MEI	328
Memorex	328/336/363/396/397
Minolta	333/349/342
Mitsubishi	399/344/348/359/352/353
MTC	363/397
Multitech	397/348/354
NEC	392/394/344/383
Nikko	396
Noblex	363
Nokia	393/395
Nokia Oceanic	395
Okano	323
Olympic	325/328
Optimus	396
Orion	327
Panasonic	325/328/355/378/384/385
Pentax	333/349/342
Philco	325/328
Philips	325/326/328/337/356/357
Phonola	337
Pilot	396
Pioneer	325
Quasar	325/328
Radio Shack	396/397
Radix	396
RCA/PROSCAN	325/326/328/333/335/349/358/369/363/342
Realistic	393/397/328/336/359/362/396
Samsung	354/358/363/364/365/366/335
Sansui	394
Sanyo	393/336/367/363
Schneider	337
Scott	399/335/336/348/359/352/354/358
Sears	328/342/396
Seleco	322

Hersteller	Herstellercode
Sharp	395/362/382
Siemens	393
Signature 2000	395/397
Sony	368/379/372/373/374/375
Sylvania	397/325/326/328
Symphonic	397
Tandberg	334
Tashiro	396
Tatung	392/394
Teac	392/394/397
Technics	325/328
Teknika	328/396/397
Telefunken	376/377
Thorn	393/396
Toshiba	335/369/389
Totevision	363/396
Universum	396/327/376
Vector Research	392
Videosonic	363
W.WHouse	396
Wards	395/396/336/362/328/342/363/397

CD-Recorder

Hersteller	Herstellercode
Yamaha	499
DENON	422/423
Hitachi	424
JVC (Victor)	425/428
Kenwood	422
Marantz	422
Philips	422
Pioneer	426
Sony	427
Teac	429

MD-Recorder

Hersteller	Herstellercode
Yamaha	599/522/598
Denon	523/524
JVC (Victor)	525
Kenwood	526
Onkyo	592
Pioneer	527
Sharp	528
Sony	522
Teac	593

Verwendung des SET MENU

Sie können das SET MENU verwenden, um Einstellungen zu justieren, einschließlich Lautsprechereinstellungen. Stellen Sie sicher, dass Sie die Einstellungen entsprechend Ihrer Hörumgebung vornehmen.

Liste SET MENU

Das SET MENU enthält die unten aufgeführten Gegenstände.

Gegenstand	Standardeinstellung (Wert)
* Speaker Set	
* CENTER	SML
* FRONT	SMALL
* SUR.	SML
* BASS	SWFR
* F. Level	Nrm
* LFE level	
* SP LFE	0 dB
* HP LFE	0 dB
* SP Delay	
* CENTER	0 ms
* D. Range	
* SP D.R	MAX
* HP D.R	MAX
* L/R Balance	Mitte
* HP Tone CTRL	
* HP BASS	0 dB
* HP TRBL	0 dB
* Input Assign	
* OPT:	VIDEO
* Input Mode	AUTO
* Display set	
* DIMMER	0
* Tuner Step	AM9/FM50



- Auch während der Wiedergabe können Sie Einstellungen aus dem SET MENU ändern.
- Um mehr über „* Speaker Set“ zu lernen lesen Sie „**Einstellen des Lautsprechermodus**“ auf Seite 62.

Navigieren des SET MENU

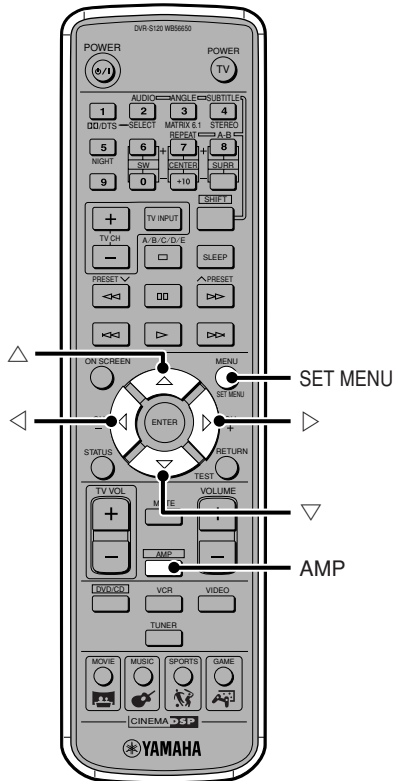

1 Drücken Sie AMP.

2 Drücken Sie SET MENU.

3 Drücken Sie wiederholt \triangle oder ∇ , um das gewünschte Menü zu wählen.

4 Drücken Sie \triangleleft oder \triangleright .
Wenn der Einstellmodus des gewünschten Menüs eingestellt ist, erscheint die aktuelle Einstellung im Display des CinemaStation.
Je nach Gegenstand drücken Sie \triangle oder ∇ zum Abrufen eines Untermenüs.

5 Drücken Sie \triangleleft oder \triangleright wiederholt und ändern Sie die Einstellungen.

6 Beim Verlassen des SET MENU drücken Sie SET MENU.
Durch Drücken einer der DSP-Programmtasten wird das SET MENU ebenfalls verlassen.

Stellen Sie den Wiedergabepegel des LFE-Signals ein (* LFE Level)

Sie können den LFE-Kanal-Ausgangspegel einstellen, während ein Dolby-Digital- oder DTS-Signal abgespielt wird. Stellen Sie den LFE-Pegel entsprechend der Leistung von Subwoofer und Kopfhörern ein.

Untermenü: SP LFE, HP LFE

Variabler Bereich (dB): -20 bis 0 dB.

Werkseitige Einstellung: 0 dB

Stellen Sie die Verzögerungszeit des Centerlautsprechers ein (* SP Delay)

Sie können die Verzögerungszeit des Centerlautsprechers einstellen. Dies ist wirksam, wenn der Centerlautsprecher Ton bei Dolby-Digital- oder DTS-Wiedergabe ausgibt.

Normalerweise werden Centerlautsprecher und linke/rechte Frontlautsprecher in einer Linie miteinander aufgestellt. Idealerweise sollten sie aber in gleicher Entfernung vom Hörer aufgestellt werden, so dass der Klang jedes Lautsprecherausgangs die Ohren des Hörers zur gleichen Zeit erreicht. Mit Verzögerungszeit kann der Centerlautsprecher in eine ideale Position weiter vom Hörer weg bewegt werden, so dass er der Entfernung der anderen Lautsprecher entspricht. Center-Verzögerung ist wirksam, um dem Klangfeld Tiefe und der Sprache Präsenz hinzuzufügen.

Variabler Bereich (ms): 0 bis 5 ms

Werkseitige Einstellung: 0 ms

Drücken Sie \triangleright , um die virtuelle Lautsprecherposition weiter entfernt einzustellen. Drücken Sie \triangleleft für nähere Einstellung.

Virtuelle Centerlautsprecher-Position

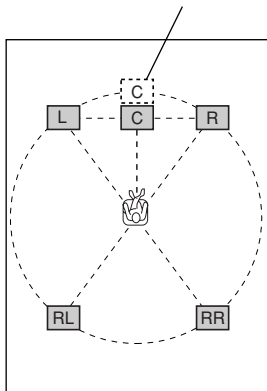

- Als Richtlinie gilt, dass jede Steigerung von 1 ms in der Verzögerungszeit einer Verlängerung der simulierten Entfernung von der Hörposition um 30 cm entspricht.

Stellen Sie den Dynamikumfang bei Wiedergabe mit Dolby Digital ein (* D. Range)

Sie können den Dynamikumfang (Ausdehnung zwischen max. und min. Lautstärke) von Dolby Digital Wiedergabe in drei Stufen wählen.

Untermenü: SP D.R, HP D.R

Wahlgegenstände: MAX (Maximum), STD (Standard), MIN (Minimum)

Werkseitige Einstellung: MAX

MAX: Spielt den Dynamikbereich der Quelle an der Maximalgrenze ab.

STD: Von Musikmaterial-Herstellern für Heimverwendung empfohlener Dynamikumfang.

MIN: Leicht zu hören, auch bei niedriger Lautstärke, ein Dynamikumfang für Hören am Abend.

Hinweis

- Je nach dem Dolby Digital Wiedergabematerial kann der Dynamikumfang MIN nicht geeignet sein und eine sehr niedrige Lautstärke bewirken. In diesem Fall stellen Sie den Dynamikumfang auf MAX oder STD ein.

Stellen Sie die Lautstärkebalance der Frontlautsprecher ein (* L/R Balance)

Stellen Sie die Lautstärkebalance der linken/rechten Frontlautsprecher ein. Diese Einstellung gilt auch für Kopfhörer.

Variabler Bereich: L/R 10 Stufen

Werkseitige Einstellung: Center

Drücken Sie \triangleright , um den Sound in im vorderen linken Lautsprecher zu verringern und drücken Sie \triangleleft , um den Sound in im vorderen rechten Lautsprecher zu verringern. Sie können den Ton nicht für einen oder den anderen der Frontlautsprecher ausschalten.

Einstellen der Klangqualität der Kopfhörer (* HP Tone CTRL)

Sie können die niedrigen Töne (BASS) und die hohen Töne (TRBL) Ihrer Kopfhörer einstellen.

Untermenü: HP BASS, HP TRBL

Variabler Bereich (dB): -6 bis +3 dB.

Werkseitige Einstellung: 0 dB

Drücken Sie \triangleright , um den Bereich der niedrigen oder hohen Frequenzen zu verstärken. Drücken Sie \triangleleft zum Abschwächen des Bereichs.

Zuweisen der Eingangsbuchsen (* Input Assign)

Sie können die Buchse OPTICAL IN des CinemaStation zu VIDEO oder VCR zuweisen. Bei Zuweisung zu VIDEO kann das an die Buchse OPTICAL IN angeschlossene Gerät durch Drücken der Eingangswahltaste VIDEO gewählt werden, und der Name der Eingangsquelle erscheint als VIDEO.

Bei Zuweisung zu VCR kann das an die Buchse OPTICAL IN angeschlossene Gerät durch Drücken der Eingangswahltaste VCR gewählt werden, und der Name der Eingangsquelle erscheint als VCR.

Wahlgegenstände: VIDEO, VCR
Werkseitige Einstellung: VIDEO

Stellen Sie den Eingangsmodus beim Einschalten ein (* Input Mode)

Stellen Sie den Eingangsmodus zum Einschalten ein, wenn Wiedergabegeräte an sowohl digitale als auch analoge Buchsen angeschlossen sind.

Wahlgegenstände: AUTO, LAST
Werkseitige Einstellung: AUTO

AUTO: Wenn CinemaStation eingeschaltet wird, wird der Eingangsmodus automatisch auf AUTO gestellt.

LAST: Der zuletzt gewählte Eingangsmodus wird unverändert angelegt.

Stellen Sie die Displayhelligkeit des CinemaStation ein (* Display set)

Dunkel

Sie können die Helligkeit des Displays des CinemaStation einstellen.

Variabler Bereich: -4 bis 0
Werkseitige Einstellung: 0

Drücken Sie \triangleright , um die Helligkeit zu steigern. Drücken Sie \triangleleft , um die Helligkeit zu senken.

Stellen Sie das Frequenzraster ein (* Tuner Step) (nur Modell für Singapur und Universalmodell)

Der Zwischensender-Frequenzabstand ist je nach Gebiet unterschiedlich. Stellen Sie das Frequenzraster entsprechend dem in Ihrem Gebiet verwendeten Frequenzabstand ein.

Wahlgegenstände: AM9/FM50, AM10/FM100
Werkseitige Einstellung: AM9/FM50

Drücken Sie \triangleright oder \triangleleft , um die gewünschte Einstellung zu wählen.

Hinweis

- Schalten Sie CinemaStation nach Vornahme der Einstellung aus. Die neue Einstellung wird wirksam, wenn Sie den CinemaStation wieder einschalten.
- Frequenzraster siehe untenstehende Liste.
 - Nord-, Mittel- und Südamerika: AM10/FM100
 - Andere Gebiete: AM9/FM50

Verwendung des Bildschirm-Menüs

Sie können das Bildschirm-Menü verwenden, um Einstellungen für DVD-Wiedergabe, einschließlich Bild- und Spracheinstellungen, einzustellen.

Navigieren des Bildschirm-Menüs

Als Beispiel lassen Sie uns die Farbsättigung einstellen.

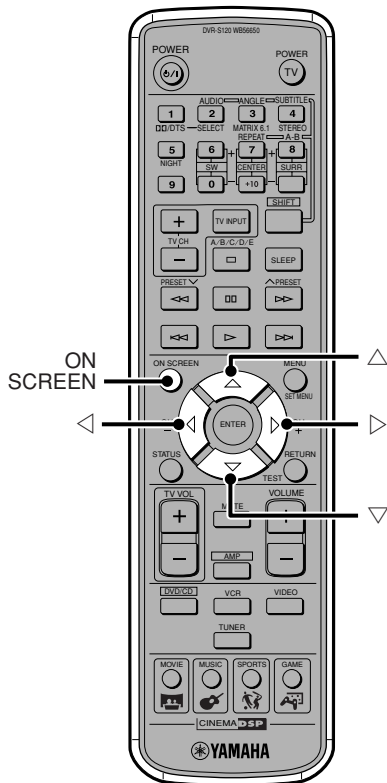

1 Drücken Sie ON SCREEN.

↓

Drücken Sie Δ oder ∇ zum Wählen von „Vorzugsein.“ im Hauptmenü.

2 Drücken Sie \triangleright , um auf Untermenüs zu schalten.

3 Drücken Sie Δ oder ∇ zum Wählen von „Bild“ im Untermenü.

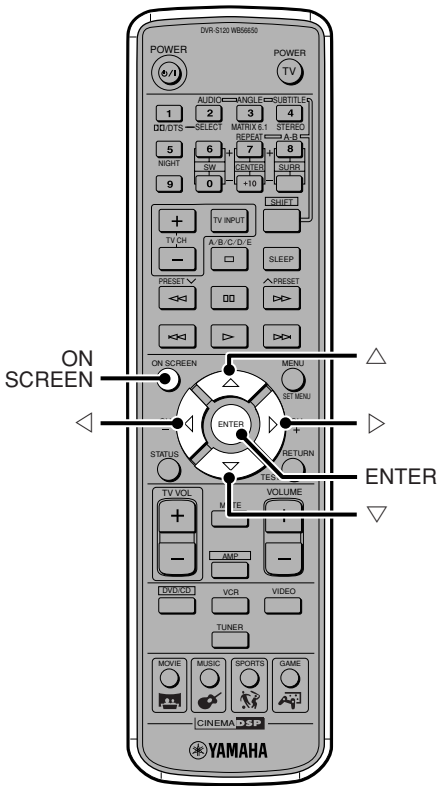

- 4** Drücken Sie **▷**, um auf Menügegenstände zu schalten.



- 5** Drücken Sie **△** oder **▽** zum Wählen „Sättigung“.



- 6** Drücken Sie **<** oder **>** und Einstellung.

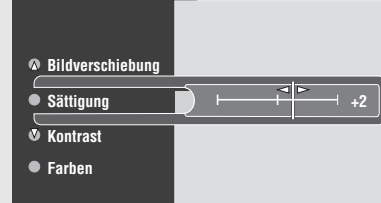

- In manchen Fällen können Sie auch **△** oder **▽** zur Eingabe von Inhalt verwenden.

- 7** Drücken Sie **ENTER**, und drücken Sie dann **ON SCREEN**, um das Bildschirm-Menü auszuschalten.

Zum Wählen anderer Menügegenstände folgen Sie dem Beispiel oben.

Bildschirm-Menü-Anleitung

Hauptmenü	Untermenü	Einstellung-Gegenstand	Einstellung-Inhalt
Vorzugsein.	Bild	Buildverschiebung	Stellen Sie von +1 bis +7 ein. Stellt die Bildschirmposition ein.
		Sättigung	Stellen Sie von -7 bis +7 ein. Stellt die Video-Farbsättigung ein.
		Kontrast	Stellen Sie von -7 bis +7 ein. Hebt helle und dunkle Teile des Videos hervor.
		Farben	Stellt die Video-Schattierung ein.
		Helligkeit	Stellen Sie von -7 bis +7 ein. Stellt die Videohelligkeit ein.
		Bildschärfe	Stellen Sie von -7 bis +7 ein. Stellt die Video-Lebendigkeit ein.
	Function	Statusanz.	Schalten Sie auf „Ein“, um die Statusanzeige mit der Taste STATUS an der Fernbedienung ein- oder auszuschalten. Die Statusanzeige enthält den Disc-Typ, die momentan spielende Track/Kapitel-Nummer, die Gesamtzeit von Track/Kapitel und die verfllossene Spielzeit von Track/Kapitel. Schalten Sie auf „Aus“, um die Statusanzeige zu verstecken.
W.-Balken	Programm	Alle löschen	Löscht alle Programminhalte. Seite 33
		Titel	Wählt ein Stück. Seite 31
		Programm	Wählt Programmwiedergabe „Ein“/„Aus“. Seite 33
		T-Liste	Zeigt die Programmliste. Seite 33
	Wiedergabe	Zoom	Vergrößert das Bild.
		Winkel	Schaltet den Bildwinkel um.
		Kap.-vorschau	Kehrt zum Anfang des laufenden Kapitels zurück.
	Wiede.Opt.	Synchronsprache	Wählt die Audio-Sprache.
		Disk-Navigation	Wählen Sie den Titel, das Kapitel oder den Track zur Wiedergabe.
		Untertitel	Wählt die Untertitel-Sprache. Sie können nur Sprachen wählen, die die Disc enthält.
	Suchlauf	Bild-für-Bild	Schaltet um ein Bild Zeit vor/zurück. Einzelbild-Weitershaltung steht bei Video-CD nicht zur Verfügung.
		Schnell	Wählt die Geschwindigkeit unter -32, -8, -4, 1, 4, 8, 32.
		Dauer	Geben Sie eine vergangene Zeit ein und suchen eine Szene. Seite 30
		Langs.	Wählen Sie die Geschwindigkeit unter -1, -1/2, -1/4, -1/8, 0, 1/4, 1/2, 1.

Hauptmenü	Untermenü	Einstellung-Gegenstand	Einstellung-Inhalt	
Installation	Accès	Disc-Sperre	Schaltet die Disc-Sperre „Ein“/„Aus“. Seite 82	
		Sicherungsstufe	Stellen Sie den Pegel von 0 bis +8 ein. Seite 81	
		PIN Eing.	Geben Sie das Passwort ein. Seite 80	
		PIN ändern	Ändert das Passwort. Seite 81	
	TV*1	Bildformat		Stellt passend zur TV-Bildschirmgröße ein. 4:3 Pan & Scan 4:3 Letterbox Breit
			Fernsehnorm	Stellen Sie das Videosignalsystem*2 entsprechend dem Fernsehgerät ein. Schalten Sie auf AUTO, wenn Sie ein mit sowohl NTSC als auch PAL kompatibles Fernsehgerät verwenden.
			Video-Ausgang	(Nur Modelle für Großbritannien und Europa) Stellt das Ausgangssignal der Buchse AV MONITOR OUT auf YUV oder RGB.
	Sprache	Stand.-UT		Stellen Sie die Sprache ein, die Sie normalerweise für Untertitel wählen. Bei der Wiedergabe einer Disc erscheinen zuerst die Untertitel in der gewählten Sprache. Wenn die Disc nicht die gewählte Untertitelsprache enthält, erscheint sie nicht.
			Land	Wählen Sie das Land, in dem Sie CinemaStation verwenden.
			Menü	Stellen Sie die Sprache für das Bildschirmmenü ein.
			Grundeinst. Audio	Stellen Sie die Sprache ein, die Sie normalerweise für Audio wählen. Bei der Wiedergabe einer Disc hören Sie den Ton zuerst in der gewählten Sprache. Wenn die Disc nicht die gewählte Sprache enthält, spielt sie in einer anderen Sprache.
	Audio	Digitalausgang	Wählt das Ausgangssignal für die Buchse OPTICAL OUT. Der Lautsprecherton wechselt je nach der Einstellung für diesen Menügegenstand. Alle: Gibt alle Typen von Digitalsignalen aus, die CinemaStation reproduzieren kann. Nur PCM: Gibt nur das decodierte Pro Logic-Signal aus.	
	Funktion	PBC	Schaltet Wiedergabesteuerung „Ein“/„Aus“. Bei Einstellung auf „Aus“ erscheint das Disc-Menü nicht im TV-Bildschirm.	

*1 Seien Sie bei der Einstellung dieses Menügegenstands vorsichtig. Wenn die Einstellung nicht zum Seitenverhältnis des Fernsehbildschirms passt, erscheinen Menü und Wiedergabebildschirm nicht richtig im Fernsehgerät. In diesem Fall siehe „Wiederherstellung für TV-Einstellungen“ unten.

*2 Dieses Gerät kann PAL und NTSC abspielen, aber Ihr Fernsehgerät muss dem auf der Disc verwendeten Format entsprechen.

Wiederherstellung für TV-Einstellungen

Wenn der Bildschirm aufgrund der TV-Einstellungen nicht richtig erscheint, führen Sie die Schritte unten aus, um die Einstellung wieder herzustellen.

1 Drücken Sie DVD/CD.

2 Drücken Sie 5 Sekunden lang. NTSC<->PAL erscheint im Display des CinemaStation.

3 Drücken Sie , um die Einstellung umzuschalten. NTSC/PAL SET erscheint im Display des CinemaStation.

Beim Anschluss an AV MONITOR OUT (nur Modelle für Großbritannien und Europa)

1 Führen sie die Schritte 1 und 2 oben aus.

2 Drücken Sie erneut. YUV<->RGB erscheint im Display des CinemaStation.

3 Drücken Sie , um die Einstellung umzuschalten. YUV/RGB SET erscheint im Display des CinemaStation.

Abhilfen für typische Probleme

Gehen Sie die unten aufgeführten Punkte durch, wenn Sie eine Störung an CinemaStation vermuten. Falls das aufgetretene Problem in der folgenden Liste nicht aufgeführt ist oder die nachfolgenden Instruktionen nicht helfen, schalten Sie CinemaStation aus, ziehen den Netzstecker ab und wenden sich an den nächsten Fachhändler für YAMAHA-Klangprodukte oder den Kundendienst.

Allgemeines

Das Gerät schaltet ein, aber danach sofort wieder aus.

Ursache? 1 Der Netzstecker ist nicht vollständig eingesteckt.

Abhilfe ! Stecken Sie den Stecker fest in die Steckdose ein.

Ursache? 2 Das Lautsprecherkabel ist kurzgeschlossen. Beim Einschalten wird die Schutzschaltung aktiviert und schaltet die Anlage aus.

Abhilfe ! Stellen Sie sicher, dass alle Lautsprecherkabel richtig angeschlossen sind.

Ursache? 3 CinemaStation hat eine starke externe elektrische Spannungsspitze empfangen, wie etwa durch Blitzeinschlag oder sehr hohe statische Elektrizität.

Abhilfe ! Schalten Sie CinemaStation auf Standby, ziehen Sie das Netzkabel ab und warten Sie etwa 30 Sekunden, bevor Sie den Stecker wieder einstecken und das Gerät einschalten.

Kein Ton.

Ursache? 1 Eine Verbindung wurde nicht vollständig hergestellt.

Abhilfe ! Prüfen Sie Ihre Verbindungen.

Ursache? 2 Die gewählte Quelle ist nicht zur Wiedergabe geeignet.

Abhilfe ! Wählen Sie die korrekte Quelle mit den Eingangswahltasten.

Ursache? 3 Eine Lautsprecherverbindung wurde nicht vollständig hergestellt.

Abhilfe ! Prüfen Sie Ihre Lautsprecherverbindungen.

Ursache? 4 Die Lautstärke ist abgesunken.

Abhilfe ! Stellen Sie die Lautstärke höher ein.

Ursache? 5 Der Ton ist stummgeschaltet.

Abhilfe ! Drücken Sie MUTE oder VOLUME +/-, um den Ton wieder einzuschalten, und stellen Sie die Lautstärke nach Wunsch ein.

Ursache? 6 Sie haben eine CD eingesetzt, die nicht abgespielt werden kann.

Abhilfe ! Spielen Sie ein Quellensignal ab, das CinemaStation verarbeiten kann.

Kein Bild.

Ursache? Eine Verbindung wurde nicht vollständig hergestellt.

Abhilfe ! Prüfen Sie Ihre Verbindungen.

Der Ton wurde plötzlich eingeschaltet.

Ursache? Die Schlummer-Timer-Funktion begann zu arbeiten.

Abhilfe ! Schalten Sie das Gerät erneut ein und spielen Sie die Quelle erneut ab.

Der Ton ist auf einer Seite zu leise.

Ursache? Eine Verbindung wurde nicht vollständig hergestellt.

Abhilfe ! Prüfen Sie Ihre Verbindungen.

Kein Ton, ausgenommen von den Frontlautsprechern.

Ursache? 1 Sie hören STEREO-Ton.

Abhilfe

Drücken Sie STEREO und stellen Sie sicher, dass der Klangfeldeffekt eingeschaltet ist.

Ursache? 2 Sie spielen eine Quelle wie Dolby Surround, Dolby Digital oder DTS ab, die kein spezielles Effektsignal enthält.

Abhilfe

Wählen Sie ein anderes DSP-Programm.

Ursache? 3 Eine digitale Audio-Samplingfrequenz von über 48 kHz wird eingegeben.

Abhilfe

Eine digitale Audio-Samplingfrequenz von über 48 kHz wird von den Frontlautsprechern ausgegeben.

Kein Ton vom Centerlautsprecher.

Ursache? 1 Die Lautstärke des Centerlautsprechers ist ganz heruntergestellt.

Abhilfe

Stellen Sie die Centerlautsprecher-Lautstärke höher ein. Siehe Seite 60.

Ursache? 2 „* CENTER“ im SET MENU ist auf „NON“ gestellt.

Abhilfe

Stellen Sie den Centerlautsprecher richtig ein Siehe Seite 63.

Ursache? 3 Sie haben ein DSP-Programm für die Musik-Gruppe gewählt (ausgenommen 5-Kanal-Stereo).

Abhilfe

Wählen Sie ein anderes DSP-Programm. Siehe Seiten. 16 und 17.

Ursache? 4 Dolby-Digital- und DTS-Quellen enthalten kein Centerkanal-Signal.

Abhilfe

—

Kein Ton von den Surroundlautsprechern.

Ursache? 1 Die Lautstärke der Surroundlautsprecher ist ganz heruntergestellt.

Abhilfe

Stellen Sie die Surroundlautsprecher-Lautstärke höher ein. Siehe Seite 60.

Ursache? 2 Eine Mono-Quelle wird im Programm Theater DSP abgespielt.

Abhilfe

Wählen Sie ein anderes DSP-Programm. Siehe Seiten. 16 und 17.

Kein Ton vom Subwoofer.

Ursache? 1 „* BASS“ im SET MENU ist auf „FRONT“ gestellt, und eine Quelle mit Dolby Digital oder DTS wird abgespielt.

Abhilfe

Stellen Sie „*Bass“ auf „SWFR“ oder „BOTH“. Siehe Seite 62.

Ursache? 2 „* BASS“ im SET MENU ist auf „Front“ oder „SWFR“ gestellt, und eine 2-Kanal-Quelle wird abgespielt.

Abhilfe

Stellen Sie „*Bass“ auf „BOTH“. Siehe Seite 63.

Ursache? 3 Die Quelle enthält kein LFE- oder anderes Niedertonsignal (unter 90 Hz).

Abhilfe

—

Keine niedrigen Töne.

Ursache? Der Lautsprechermodus, den Sie im SET MENU gewählt haben, passt nicht zu Ihrem Lautsprecher.

Abhilfe

Stellen Sie den geeigneten Lautsprechermodus basierend auf der Größe der verwendeten Lautsprecher ein. Siehe Seite 62.

Merkwürdige Brummgeräusche.

Ursache? Ein Klinkenkabel wurde nicht vollständig eingesteckt.

Abhilfe

Prüfen Sie Ihre Klinkenkabelverbindungen.

Die Lautstärke nimmt nicht zu.

Ursache? Das an die Ausgangsbuchse von CinemaStation angeschlossene Gerät schaltet nicht ein.

Abhilfe Wenn das an die Ausgangsbuchse angeschlossene Gerät nicht eingeschaltet ist, kann Wiedergabe verzerrt und Lautstärke niedrig sein. Schalten Sie das angeschlossene Gerät ein.

Der Klangfeldeffekt funktioniert nicht.

Ursache? Es ist nicht möglich, Audio aufzunehmen, das mit einem Klangfeldeffekt verbessert wurde.

Audioaufnahme funktioniert nicht.

Ursache? 1 Sie versuchen, eine Digitalaufnahme mit einer Analogquelle auszuführen.

Abhilfe Versuchen Sie, eine Digitalquelle einzugeben.

Ursache? 2 CinemaStation und das Aufnahmegerät sind nicht digital verbunden.

Abhilfe Verbinden Sie sie digital.

Ursache? 3 Sie versuchen, eine Analogaufnahme mit einer Digitalquelle auszuführen.

Abhilfe Versuchen Sie, eine Analogquelle einzugeben.

Ursache? 4 CinemaStation, das Wiedergabegerät und das Aufnahmegerät teilen keine Analogverbindung.

Abhilfe Verknüpfen Sie sie mit einer Analogverbindung.

Ursache? 5 Manche Aufnahmegeräte sind nicht in der Lage, eine Digitalquelle wie Dolby Digital oder DTS aufzunehmen.

CinemaStation arbeitet nicht normal.

Ursache? Der interne Mikrocomputer ist wegen elektrischen Spannungsstoßes (Blitzeinschlag oder starke statische Entladung) oder wegen plötzlichen Stromausfalls eingefroren.

Abhilfe Ziehen Sie den Netzstecker von der Steckdose ab und stecken ihn nach etwa 30 Sekunden wieder ein.

Digital- und Hochfrequenzgeräte erzeugen Rauschen.

Ursache? CinemaStation ist zu nahe an einem Digital- oder Hochfrequenzgerät aufgestellt.

Abhilfe Stellen Sie CinemaStation weiter von solchen Geräten entfernt auf.

Der Einstellinhalt von SET MENU ist verschwunden.

Ursache? Die Steckdose war über eine Woche lang ohne Strom, oder der externe Timer wurde abgetrennt.

Abhilfe Beachten Sie, dass wenn die Stromversorgung über eine Woche unterbrochen wird, der Inhalt im internen Speicher verlorenght. Nehmen Sie Ihre Einstellungen erneut vor.

Disc-Wiedergabe

Eine der Tasten arbeitet nicht.

Ursache? Manche Discs lassen bestimmte Vorgänge nicht zu.

Die Wiedergabe beginnt nicht beim Drücken von ▷ oder stoppt sofort.

Ursache? 1 Beim Transport von einem sehr kalten an einen warmen Ort kann sich Kondensation auf der Linse bilden.

Abhilfe! Lassen Sie das Gerät 1 bis 2 Stunden lang stehen.

Ursache? 2 Eine Disc, die nicht abgespielt werden kann, wurde eingesetzt.

Ursache? 3 Die Disc ist schmutzig.

Abhilfe! Wischen Sie die Disc sauber.

Ursache? 4 Die Disc ist nicht richtig im Fach eingesetzt.

Abhilfe! Setzen Sie die Disc richtig in das Fach ein. Siehe Seite 11.

Audio oder Untertitelsprache schaltet nicht um.

Ursache? 1 Disc enthält nicht mehrere Sprachen, so dass die Sprache nicht umgeschaltet werden kann.

Ursache? 2 Auch bei einer Disc, bei der sich die Audio- oder Untertitelsprache bei normalem Betrieb nicht umschalten lässt, kann in manchen Fällen die Audio- oder Untertitelsprache vom Bildschirm Disc Menu umgeschaltet werden. Siehe Seite 36.

Es erscheinen keine Untertitel.

Ursache? 1 DVD enthält keine Untertiteldaten.

Ursache? 2 Die Untertitel-Einstellung ist ausgeschaltet.

Abhilfe! Schalten Sie die Untertitel ein. Siehe Seite 13.

Ursache? 3 Bei Verwendung von A-B-Wiederholung erscheinen Untertitel manchmal nicht vor und nach den Punkten A und B.

Der Kamerawinkel ändert sich nicht.

Ursache? Sie können dieses Merkmal nur verwenden, wenn Sie eine Disc abspielen, die mit mehreren Kamerawinkeln aufgenommen wurde.

Videorecorder-Aufnahme funktioniert nicht.

Ursache? Fast alle DVD-Discs sind kopiergeschützt, so dass Sie nicht damit aufnehmen können.

Das Bild sieht bei Vor- und Rücklauf schlecht aus.

Ursache? Eine gewissen Bildverschlechterung in diesen Betriebsarten ist normal.

Das Fernsehgerät (Monitor) hat kein Bild. (Oder die Bildschirmgröße wirkt eigenartig.)

Ursache? 1 Die Einstellung im Bildschirm-Menü ist nicht korrekt.

Abhilfe! Wählen Sie Setup → TV im Bildschirm-Menü, um den Menügegenstand richtig einzustellen.

Ursache? 2 Das Fernsehgerät kann nicht Progressive-Scan-Eingang verarbeiten.

Abhilfe! Schalten Sie den Progressive-Scan-Ausgang von CinemaStation aus und schalten Sie den Fernsehgerät-Eingang auf Zeilensprung um. Siehe Seite 79.

Ein Teil des Bildes erscheint bei Progressive-Scan-Ausgang doppelt.

Ursache? Dies liegt an der Bearbeitungsmethode des Videomaterials oder dem Zustand des Videos. (Zeilensprung (525i) spielt ohne Probleme ab.)

Abhilfe! Schalten Sie den Progressive-Scan-Ausgang von CinemaStation aus und schalten Sie den Fernsehgerät-Eingang (Monitor) auf Zeilensprung um. Siehe Seite 79.

Die Bildqualität ist schlecht.

Abhilfe! Stellen Sie die Bildqualität mit „Bild“ im Bildschirm-Menü ein. Siehe Seite 92.

Keine Status-Anzeige erscheint.

Abhilfe! Unter „Funktion“ im Bildschirm-Menü schalten Sie das „Statusanz.“ auf „Ein.“ Siehe Seite 92.

Die Disc wird ausgeworfen, sobald sie eingesetzt ist.

Ursache? Eine Disc, die nicht abgespielt werden kann, wurde eingesetzt.

Die Anzeige No Disc erscheint im Display des CinemaStation.

Ursache? Es ist keine Disc eingesetzt, oder sie ist verkehrt eingesetzt.

Abhilfe! Setzen Sie die Disc richtig in das Fach ein. Siehe Seite 11.

UKW/MW-Radioempfang

UKW/MW

Festsender-Vorwahl arbeitet nicht.

Ursache? 1 Der Festsender-Speicher wurde gelöscht.

Abhilfe! Führen Sie die Festsender-Vorabstimmung erneut aus. Siehe Seite 41.

UKW

Zuviel Rauschen blendet die Stereosendung aus.

Ursache? Dies kann je nach UKW-Sendebedingungen passieren, wenn der Radiosender weit entfernt oder Ihre Antenne schwach ist.

Abhilfe! 1 Prüfen Sie Ihren Antennenanschluss. Und wechseln Sie Ihre UKW-Antenne mit einem Mehrkanal-Modell aus.

Abhilfe! 2 Probieren Sie manuelle Senderabstimmung. Siehe Seite 40.

Audio ist verzerrt, und die Receiver-Empfindlichkeit ist auch bei Verwendung einer UKW-Antenne schlecht.

Ursache? Es liegen Mehrfachreflektionen und andere Funkstörungen vor.

Abhilfe! Ändern Sie Höhe, Richtung oder Aufstellung der Antenne.

Automatische Abstimmung arbeitet nicht.

Ursache? Dies kann je nach UKW-Sendebedingungen passieren, wenn der Radiosender weit entfernt oder Ihre Antenne schwach ist.

Abhilfe! 1 Probieren Sie manuelle Senderabstimmung. Siehe Seite 40.

Abhilfe! 2 Wechseln Sie Ihre UKW-Antenne mit einem Mehrkanal-Modell aus.

MW

Automatische Abstimmung arbeitet nicht.

Ursache? Die Radiowellen sind schwach, oder Ihre Antenne ist nicht vollständig angeschlossen.

Abhilfe! 1 Ändern Sie die Ausrichtung der MW-Rahmenantenne. Siehe Seite 38.

Abhilfe! 2 Probieren Sie manuelle Senderabstimmung. Siehe Seite 40.

Zu viel Rauschen.

Ursache? Rauschen kann auf atmosphärische Elektrizität, Gewitter, Leuchtstoffröhren, Motoren und an elektrischen Geräten angebrachte Thermostaten zurückzuführen sein.

Abhilfe! Wenn Sie eine UKW-Außenantenne aufstellen und eine stabile Erdung anbringen, nimmt der Rauschpegel ab, aber es ist schwierig, Rauschen völlig zu eliminieren.

Zu viel Rauschen, insbesondere am Abend.

Ursache? Ein Fernsehgerät wird in der Nähe des CinemaStation verwendet.

Abhilfe! Stellen Sie das Fernsehgerät weiter vom CinemaStation entfernt auf.

Fernbedienung

Die Fernbedienung funktioniert nicht.

Ursache? 1 Sie sind außerhalb der Reichweite der Fernbedienung.

Abhilfe Bedienen Sie die Fernbedienung innerhalb von 6 m Abstand und einem 30°-Winkel zum Fernbedienungssensor.

Ursache? 2 Das Fernbedienungssensor ist direktem Sonnenlicht oder starkem Kunstlicht (Leuchtstoffröhren) ausgesetzt.

Abhilfe Ändern Sie die Beleuchtung oder die Ausrichtung des CinemaStation.

Ursache? 3 Die Batterien sind schwach geworden.

Abhilfe Ersetzen Sie die Batterien durch frische.

Ursache? 4 Das zu steuernde Gerät wurde nicht gewählt.

Abhilfe Drücken Sie die Eingangswahltasten und wählen Sie das zu steuernde Gerät.

Die Fernbedienung arbeitet nicht mit CinemaStation.

Ursache? Sie haben den CinemaStation nicht in einen geeigneten Modus geschaltet.

Abhilfe Drücken Sie vor der Bedienung DVD/CD, AMP oder TUNER an der Fernbedienung.

Ein Peripheriegerät arbeitet nicht mit der Fernbedienung.

Ursache? 1 Sie können eine Systemkomponente nicht bedienen.

Abhilfe Verwenden Sie die mit dem Gerät mitgelieferte Fernbedienung zur Steuerung des Geräts.

Ursache? 2 Der Herstellercode wurde nicht richtig eingegeben.

Abhilfe

- Stellen Sie den Herstellercodes erneut ein. Siehe Seite 83.
- Stellen Sie einen anderen Code aus der Liste der Codes für den gleichen Hersteller ein. Siehe Seite 83.

Ursache? 3 Auch wenn der Herstellercode richtig eingegeben wurde, kann es sein dass einzelne Marken oder Modelle nicht arbeiten.







Abhilfe Verwenden Sie die mit dem Gerät mitgelieferte Fernbedienung zur Steuerung des Geräts.

Information

Disc-Information













Die Tabelle unten führt die Typen von Discs auf, die Sie auf CinemaStation abspielen können.

Video-Discs



Typ der Disc	Disc-Logomarkierung	
DVD-Video		
SVCD (Super-Video-CD)		
Video-CD		
		

DVD-Regionencodes

Der Regionencode (eine ID-Nummer, die verschiedenen Marktregionen in der Welt zugewiesen ist) ist für normale DVD-Player und DVD-Video-Discs eingestellt. CinemaStation kann Discs mit den unten rechts aufgeführten Regionencodes abspielen. Weitere Einzelheiten siehe Angaben auf der Disc-Hülle.

Ziel	Regionencode von CinemaStation	Abspielbare Discs	
USA Kanada			
Großbritannien Europa			
Australien			
Korea Universal			

Musik-Discs

Typ der Disc	Disc-Logomarkierung	
Musik-CD (Compact Disc Digital Audio)		
		



- Disc-Logomarkierungen sind auf die Disc und die Disc-Hülle aufgedruckt.

Hinweis

- Die folgenden Discs können mit diesem Gerät nicht abgespielt werden.
CD-ROM, DVD-ROM, CDV. (Dieses Produkt kann einige Typen von DVD-R-, DVD-RW- (nur Videoformat) oder DVD+RW-Discs abspielen.)
- CinemaStation kann nicht eine CD-R-, CD-RW-, DVD-R-, DVD-RW-, DVD+R- oder DVD+RW-Disc abspielen, die nicht finalisiert ist. Finalisieren ist ein Vorgang, der eine Disc auf Wiedergabe mit einem kompatiblen Gerät vorbereitet.
- Verwenden Sie nur Discs von bekannten Herstellern. Je nach Aufnahmebedingungen und Disc-Eigenschaften können manche Discs nicht abgespielt werden.
- Verwenden Sie keine Discs mit ungewöhnlichen Formen oder Größen.



- Manche DVD-Video- oder Video-CDs können anders arbeiten, als in dieser Anleitung beschrieben. Das hängt vom Herstellerdesign ab und ist kein Defekt am Gerät. Weitere Einzelheiten siehe Angaben auf der Disc-Hülle.
- Dieses Gerät kann die Disc-Typen abspielen, die mit den folgenden Logos gekennzeichnet sind. (Versuchen Sie nicht, andere Typen von Discs in das Gerät einzulegen, oder das Gerät kann beschädigt werden.)
- Manche Discs können je nach Aufnahmebedingungen wie PC-Umgebung und Anwendungssoftware nicht abgespielt werden.

Handhabung einer Disc

- Beim Halten einer Disc immer am Rand und am Mittenloch anfassen, und nicht die Oberfläche berühren.
- Die Disc nicht im Fach eingelegt lassen, wenn sie nicht abgespielt wird.
- Nicht mit Stiften oder anderen Schreibgeräten auf die Disc schreiben.
- Keine Klebebänder, Aufkleber oder andere Materialien auf die Disc kleben und diese nicht in Kontakt mit Klebstoff kommen lassen.
- Keinen (angeblich kratzfesten) Schutzfilm auf die Disc kleben, um Kratzer zu vermeiden.
- Keine Disc verwenden, deren Oberfläche mit einem im Fachhandel erhältlichen Etikettendrucker bedruckt werden kann.

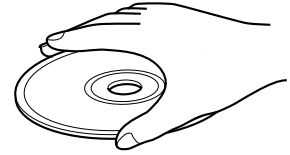

- Beim Ablegen einer Disc diese nicht an Orten mit direktem Sonnenlichteinfall, hohen Temperaturen oder hoher Luftfeuchtigkeit oder viel Staub aufbewahren.

Vorsicht



- Wenn eine Disc schmutzig wird, mit einem sauberen, trockenen Lappen von der Mitte nach außen abwischen. Keine Schallplattenreiniger oder organischen Lösungsmittel verwenden.

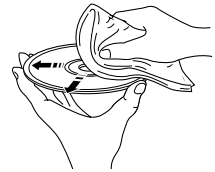

- Um Fehlfunktionen zu vermeiden, keinen im Fachhandel erhältlichen Linsenreiniger verwenden.

Urheberrecht und Logomarkierungen

Dieses Produkt enthält Urheberrechtsschutztechnologie, die durch in den USA angemeldete Patente und andere Rechte für geistiges Eigentum von Macrovision Corporation und anderen Rechtsinhabern abgesichert ist. Verwendung dieser Urheberrechtsschutztechnologie muss von Macrovision Corporation genehmigt werden, und das vorliegende Produkt ist für Heim- und andere begrenzte Betrachtung gedacht, wenn nicht anderweitig von Macrovision Corporation genehmigt. Reverse-Engineering oder Zerlegen ist ebenfalls verboten.

SILENT CINEMA ist ein Warenzeichen von YAMAHA CORPORATION.



Active Servo Processing Subwoofersystem (NX-SW120) mit einer eingebauten Verstärkerendstufe

Dieses Subwoofersystem verwendet Advanced Yamaha Active Servo Technologie, die YAMAHA zur Reproduktion von höherwertigem Bassound entwickelt hat. Dieser Super-Bass-Sound fügt Ihrer Stereoanlage einen realistischeren, kinoähnlichen Effekt hinzu.



Hergestellt unter Lizenz von Dolby Laboratories. „Dolby“, „Pro Logic“, und das Doppel-D-Symbol sind Warenzeichen von Dolby Laboratories.

MPEG Layer-3 Audiokompressionstechnologie, lizenziert von Fraunhofer IIS und THOMSON multimedia.

Glossar

Bitstream

Ein Signal, das komprimiert und in digitale Form umgewandelt ist. Je nach Decoder kann es im 5.1-Mehrkanalformat verarbeitet werden.

Kanal (ch)

Ein Kanal ist ein Audiotyp, der basierend auf Bereich und anderen Eigenschaften aufgeteilt ist.

Beispiel 5.1-Kanal

- Frontlautsprecher, Links (1-Kanal), Rechts (1-Kanal)
- Centerlautsprecher (1-Kanal)
- Surroundlautsprecher, Links (1-Kanal), Rechts (1-Kanal)
- Subwoofer (1-Kanal $\times 0.1^* = 0.1$ -Kanal)

* Im Gegensatz zu einem vollen 1-Kanal-Band eine Komponente, die niedrige Frequenzen für zusätzlichen Effekt steigern soll.

Cinema DSP (Digital Sound Field Processor)

Dolby Surround und DTS wurden ursprünglich für Kinos entwickelt, so dass Wiedergabe des gleichen Programm zu Hause zu unterschiedlichen Hörergebnissen führen kann, ja nach Raumgröße, Wandtyp und Anzahl von Boxen.

Yamaha Cinema DSP setzt Original-Klangfeldtechnologie ein, basierend auf einer Fülle von Vor-Ort-Messdaten zur Reproduktion von Dolby Pro Logic, Dolby Digital, DTS Sound, und kombiniert sie mit akustischer Skala und Tiefe und Ton, so dass es möglich wird, die Präsenz eines modernen Kinos zu Hause zu erleben.

Komponentenvideo-Signal

Ein Komponentenvideo-Signal ist in ein Luminanz-Y-Signal und zwei Chrominanz-Signale P_B/C_B und P_R/C_R unterteilt. Da jedes Signal getrennt gesendet wird, kann Farbe treuer reproduziert werden. Das Komponentensignal wird auch Farbdifferenz-Signal genannt, wegen der Weise, in dem das Luminanzsignal von den Farbsignalen abgezogen wird.

Decoder

Ein Decoder stellt die codierten Signale auf DVDs oder anderen Datenträgern wieder auf ihren ursprünglichen Zustand als Audio- oder Videosignal her.

Dolby Digital

Dolby Digital ist ein digitales Surround-Soundsystem, das vollständig unabhängiges Mehrkanal-Audio ermöglicht. Mit 3 Frontkanälen (links, Mitte und rechts) und 2 Surround Stereokanälen bietet Dolby Digital 5 Vollbereich-Audiokanäle. Mit einem zusätzlichen Kanal speziell für Basseffekte, LFE („Low Frequency Effect“ - Niederfrequenzeffekt) genannt, hat das System insgesamt 5.1 Kanäle.

Durch Verwendung von 2-Kanal-Stereo für die hinteren Lautsprecher können akkuratere Klangeffekte und Surround-Klangumgebung erzeugt werden, wie etwa das Rauschen von Blättern oder der Klang von Wellen.

Dolby Pro Logic

Ein Surroundsystem, das ein 4-Kanal-Signal nimmt und als 2-Kanal-Signal aufzeichnet, und dann mit mathematischer Verarbeitung zur Wiedergabe in ein 4-Kanal-Signal zurückwandelt.

Dolby Pro Logic II

Nimmt jede 2-Kanal-Quelle auf und reproduziert dynamischen 5.1-Kanal-Surround mit hervorragender Kanaltrennung durch spezielle Signalverarbeitung. Sie können Dolby Pro Logic II im Modus MOVIE und Modus MUSIC für Stereo erleben. Sie können auch alte Filme, die nur mit 2-Kanal-Audio aufgenommen wurden (allerdings nicht sehr alte Filme in Mono) in beeindruckendem 5.1-Kanal-Surround genießen.

DTS („Digital Theater Systems“ - Digitaler Filmklang)

Das 5.1-Kanal-Surroundsystem, das von den meisten modernen Kinos angewendet wird. Mit einer Fülle von Audiodaten ist es möglich, authentische Soundeffekte zu bieten.

Dynamikumfang

Der Unterschied zwischen dem leisesten Ton, der vor dem Hintergrundgeräusch wahrgenommen werden kann, und dem lautesten Ton, der ohne Verzerrung gehört werden kann, ist der Dynamikumfang.

Film- und Videodaten

Im Allgemeinen können DVD-Medien in die 2 Typen unten unterteilt werden.

- Filmdaten
Mit 24 Bildern/Sekunde aufgenommenes Video. (Spielfilme werden mit 24 Bildern/Sekunde gefilmt.) In jüngster Zeit ist auch Progressive-Scan-Video mit 30 Bildern/Sekunde eingeführt worden.
- Videodaten
Mit 30 Bildern/Sekunde aufgenommenes Video.

CinemaStation erkennt automatisch, ob die auf DVD aufgenommene Quelle Film oder Video ist und wählt dann die beste Methode zur Umwandlung in Progressive-Scan-Ausgang.

Zeilensprung- und Progressive-Scan-Ausgänge

Bis vor kurzem war das Standard-Videosignal NTSC mit 525i (i: „interlaced“ - Zeilensprung) (bzw. PAL mit 625) Abtastzeilen. Im Gegensatz dazu ist ein 525p (p: „progressive“) ein hochdichtes Signal mit der doppelten Anzahl von Abtastzeilen.

LFE („Low Frequency Effect“ - Niederfrequenzeffekt) 0.1-Kanal

Dieser Kanal dient zur Reproduktion von sehr tiefen Basssignalen. Der Frequenzbereich für diesen Kanal ist 20 Hz bis 120 Hz. Er wird den 5 Vollbereich-Kanälen in Dolby Digital und DTS hinzugefügt, um den Niederfrequenz-Sound für gesteigerten Effekt zu verbessern. Dieser Kanal wird als 0.1 gezählt, weil er nur die Tiefen verstärkt.

Linear PCM (LPCM)

Ein Signal, das ohne Kompression in Digitalformat umgewandelt wird. Eine CD wird mit 16-Bit-Ton bei 44,1 kHz aufgezeichnet, während DVD-Aufnahme zwischen 16 Bit bei 48 kHz und 24 Bit bei 192 kHz liegen kann, wodurch die CD einen qualitativ hochwertigeren Klang als die CD erzeugen kann. Dieses Signal hat auch eine Ausführung mit der Bezeichnung Packed PCM (P.PCM), die ohne jeden Datenverlust komprimiert werden kann.

Matrix 6.1

Der CinemaStation enthält einen Matrix 6.1 Decoder für Dolby Digital und DTS Mehrkanal-Material, das 6.1-Kanal-Reproduktion durch Hinzufügen des hinteren Mittenkanals zum vorhandenen 5.1-Kanal-Format erzeugen kann. (Der hintere Mittenkanal wird aus den linken hinteren und rechten Kanälen erzeugt und über einen virtuellen hinteren Centerlautsprecher ausgegeben.) Mit diesem zusätzlichen Kanal können Sie dynamischere und realistischere Bewegungseffekte erzielen, wie bei Szenen mit „Fly-Over“ und „Fly-Around“ Effekten.

NTSC

NTSC ist ein Videosignalsystem (525 Zeilen, 30 Bilder/Sekunde), das in Nordamerika, Zentralamerika, einer Reihe Südamerikanischer Länder und einigen asiatischen Ländern einschließlich Japan verwendet wird.

Pan & Scan und Letterbox

Im Allgemeinen wird DVDVideo zur Betrachtung auf einem Breitbildschirm mit einem Seitenverhältnis von 16:9 produziert. Das bedeutet, dass Sie jetzt das meiste Material mit dem gewünschten Seitenverhältnis auf einem Breitbild-Fernseher sehen können.

Dieses Verhältnis passt nicht auf einen Standard-Fernseher mit einem Seitenverhältnis von 4:3. Zwei Bildwiedergabeformat, Pan & Scan und Letterbox, nehmen sich dieses Problems an.

- Pan & Scan schneidet die linken und rechten Bildteile ab, um den breiten Bildschirm auszufüllen.
- Letterbox fügt schwarze Balken oben und unten im Bild ein, um ein Bild im Seitenverhältnis von 16:9 wiederzugeben.

PAL

PAL ist ein Videosignalsystem (625 Zeilen, 25 Bilder/Sekunde), das in Großbritannien, den meisten Ländern Westeuropas, mehreren südamerikanischen Ländern, einigen Ländern des Mittleren Ostens und Asiens, mehreren Ländern Afrikas, Australien, Neuseeland und mehreren pazifischen Inselstaaten verwendet wird.

Samplingfrequenz und quantisierte Bit-Rate

Bei der Umwandlung eines Analogsignals auf Digital wird die Anzahl der Abtastungen des Signals pro Sekunde die Samplingfrequenz genannt, während der Feinheitsgrad beim Umwandeln des Klangpegels in einen Zahlenwert die quantisierte Bitrate genannt wird.

Der abspielbare Frequenzbereich wird durch die Samplingrate bestimmt, während der Dynamikumfang den Unterschied im Klangpegel ausdrückt, bestimmt durch die quantisierte Bitrate. Im Prinzip gilt, dass je höher die Samplingrate desto breiter der abspielbare Frequenzbereich. Und je höher die quantisierte Bitrate, desto feiner ist der abspielbare Klang.

SILENT CINEMA

SILENT CINEMA ist ein Original-Yamaha-System zur Reproduktion der akustischen Persönlichkeit eines Klangfeldprogramms basierend auf Mehrfachlautsprechern in einem Paar Kopfhörer. Die Kopfhörerparameter wurden für jedes Klangfeld so eingestellt, das ein natürlicher Stereoeffekt ausgedrückt und durch Kopfhörer genossen werden kann.

S-Video-Signal

Mit S-Video wird das Videosignal, das normalerweise über ein Klinkenkabel übertragen wurde, getrennt und als Luminanz-Y-Signal und Chrominanz-C-Signal durch ein S-Video-Kabel übertragen. Durch Anschluss an eine S-VIDEO-Buchse können Sie Aufnahme und Wiedergabe mit schöneren Bildern genießen.

Titel, Kapitel (DVD-Video)

DVD Video erlaubt es, eine Disc in großem Maßstab mit Titeln und in kleinem Maßstab mit Kapiteln zu unterteilen. Jede Unterteilung erhält eine Titelnummer bzw. eine Kapitelnummer.

Stück (CD/Video-CD)

Eine CD oder Video-CD kann in eine Reihe von Segmenten (Stücke, oder bisher auch Titel genannt) unterteilt werden. Jede Unterteilung erhält eine Titelnummer.

Virtual Cinema DSP („Digital Sound Field Processor“ - digitaler Klangfeldprozessor)

Reproduziert ein Surroundlautsprecher-Klangfeld, um Sie virtuelle Center- und linke/rechte Surroundlautsprecher mit nur zwei L/R-Frontlautsprechern genießen zu lassen.

Index

Sch Stereo 17

A, B

A-B-Wiederholung 35
 Action 17
 Ändern der Reihenfolge der Festsender 43
 Anschließen der Antennen 38
 Anschließen einer Spielkonsole 46
 Anschließen eines CD- oder MD-Recorders 50
 Anschließen eines Videorecorders 46
 Anschließen mit S-Video 9
 Anschließen von Boxen 8
 Anschließen von Fernsehgerät 8

Schließen Sie ein Fernsehgerät
 an einen Audioeingang an 47

Arten von Eingangssignalen 75
 Aufnehmen von Audio von CinemaStation 52
 Aufstellen der Boxen 7
 Befestigungsteil 53
 Bildschirm-Menüs 24
 Bildschirm-Menü-Anleitung 94
 Verwendung des Bildschirm-Menüs 92

C

Classic Hall 17

D

D. Range 90
 Digitalen Audio-Buchsen 51
 Disc-Information 102
 Discs aufgeführt, die dieses Gerät nicht abspielen 103
 Handhabung einer Disc 103
 Musik-Discs 102
 Video-Discs 102
 Disc-Menü 36
 Disc-Sperre 82
 Display Set 91
 Displayhelligkeit des CinemaStation 91
 Dolby Digital Surround EX Disc 64
 Drama 17
 DSP-Programm 17
 DTS ES Disc 64
 DVD-Regionencodes 102

E, F

Eingangsmodi 77
 Einstellen des Hersteller-Codes 83
 Einzelbild-Vor 29
 Fernbedienung 21
 DVD/CD-Modus 23
 Tuner-Modus 21
 Verstärker-Modus 22
 Verwendung der Fernbedienung 21
 Finden des besten DSP-Effekts 16

G, H

Game 17
 HP Tone CTRL 90

I, J

Input Assign 91
 Input Mode 91
 Jazz Club 17
 Jugendschutzfunktion 80

L

L/R Balance 90
 Lautsprechergröße 62
 Lautsprecher-Lautstärkepegels 58, 60
 5ch Stereo DSP-Programm 61
 Lautsprechermodus 62
 LEF Level 90
 Live Sports 17

M

Matrix 6.1 64
 MP3 37
 Music Video 17

N

Night Listening 70
 No Disc 100

O

Original-Dolby- und DTS-Sound 73

P

PRO LOGIC II Movie	66
PRO LOGIC II Music	66
Pro Logic II Music Einstellwerte	67
Programmwiedergabe	31
Progressive-Scan	79

R

Reproduzieren von Stereoklang	74
Rock Concert	17
Rutschfestes Polster	53, 54

S

Schlummer-Timer	78
Sci-Fi (Science Fiction)	17
SET MENU	90
SILENT CINEMA	69
SP Delay	90
Spectacle	17

T

Testton	58
Theater	17
Tuner Step	91

V

Verzögerungszeit	71
Virtual Cinema DSP	68
Voreinstellen von Kanälen (Preset)	41
Auto Preset	41
Manual Preset	42

W

Wählen der Radiosender	39
Auto Tuning	39
Manual Tuning	40
Preset Tuning	43
Wiedergabesteuerung (PBC)	36
Wiederhol-Wiedergabe	34

Z

Zeitlupe vor/zurück	29
Zeitsuche	30
Zum Wechseln von Discs	12
Zuweisen der Eingangsbuchsen	91

Technische Daten

AUDIO-ABSCHNITT

Minimale effektive Ausgangsleistung

FRONT L/R, CENTER, SURROUND L/R

1 kHz, 0,9% Klirrfaktor, 6Ω 45 W

Modelle für USA und Kanada

20Hz bis 20 kHz, 0,9% Klirrfaktor, 6Ω 45 W

Maximale Leistung (EIAJ)

FRONT L/R, CENTER, SURROUND L/R

1 kHz, 10% Klirrfaktor, 6Ω 55 W

Klirrfaktor

FRONT L/R (20 W, 1 kHz) weniger als 0,05 %

Signal-Rauschabstand (IHF-A-Netzwerk, gek_{rzt}) 90 dB

Eingangsempfindlichkeit

VIDEO, VCR 200 mV/47 kΩ

Ausgangspegel (bei Anlegen von 200 mV)

REC OUT 200 mV/1,2 kΩ

VIDEO-ABSCHNITT

Video-Signalpegel

Video 1 V_{p-p}/75 Ω

S Video (Y/C) 1 V_{p-p}/0,286 V_{p-p}/75 Ω

Component (Y/Pb, Pr) 1 V_{p-p}/0,7 V_{p-p}/75 Ω

Signal-Rauschabstand 50 dB

TUNER-ABSCHNITT

UKW-Empfangsbereich

Modelle für USA und Kanada 87,5 bis 107,9 MHz

Andere Modelle

..... 87,5 bis 108,0 MHz

MW-Empfangsbereich

Modelle für USA, Kanada und Korea

..... 530 bis 1710 kHz

Modelle für Großbritannien, Europa und Australien

..... 531 bis 1611 kHz

Modelle für Asien und Universalmodell

..... 530/531 bis 1710/1611 kHz

LAUTSPRECHERBOXEN

Front- und Surround-Lautsprecher

Modellname NX-S120

Typ

..... Vollbereich, magnetisch abgeschirmter
Typ mit Acoustic Suspension

Treiber

..... 5 cm Vollbereich Konus x 2, magnetisch abgeschirmter

Typ

Impedanz 6Ω

Centerbox

Modellname NX-C120

Typ

..... Vollbereich, magnetisch abgeschirmter
Typ mit Acoustic Suspension

Treiber

..... 5 cm Vollbereich Konus x 2, magnetisch abgeschirmter Typ

Impedanz 6Ω

Subwooferbox

Modellname NX-SW120

Typ

..... Fortschrittliches YAMAHA Active Servo
Technology System

Lautsprecher

..... 16 cm Konus, magnetisch abgeschirmter Typ

ALLGEMEINES

Stromversorgung

Modelle für USA und Kanada AC 120 V/60 Hz

Modell für Australien AC 240 V/50 Hz

Modelle für Großbritannien und Europa AC 230 V/50 Hz

Modell für Korea AC 220 V/60 Hz

Modell für Asein AC 220-240 V, 50 Hz

Universalmodell AC 110-120 V, 50 Hz

NX-SW120 für Korea, Asien und Universalmodell

..... AC 110-120/220-240 V, 50/60 Hz

Leistungsaufnahme

DVR-S120 85 W

NX-SW120 40 W

Leistungsaufnahme im Standby-Betrieb

DVR-S120

Modell für Asien und Universalmodell 0,5 W

Andere Modelle 0,4 W

Laser Pickup

Typ Halbleiterlaser GaAlAs

Wellenlänge 650 nm (DVD), 790 nm (VCD/CD)

Ausgangsleistung 1,45 mW (DVD), 1,31 mW (VCD/CD)

Abmessungen (W × H × D)

DVR-S120 360 × 75 × 360 mm

NX-SW120 200 × 365 × 390 mm

NX-C120 300 × 72 × 105 mm

NX-S120 72 × 170 × 108 mm

Gewicht

DVR-S120 6,4 kg

NX-SW120 8,4 kg

NX-C120 1,1 kg

NX-S120 0,9 kg

Betriebstemperaturbereich

..... +5 bis +35°C

Betriebsluftfeuchtigkeitsbereich

..... 5 bis 90%

Zubehör Siehe Seite 6.

Änderungen bei technischen Daten bleiben vorbehalten.

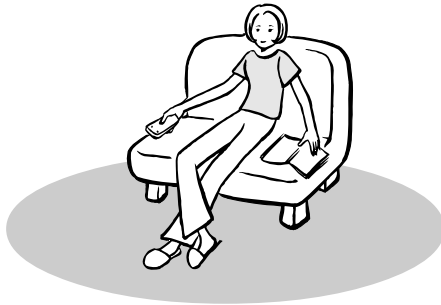

YAMAHA ELECTRONICS CORPORATION, USA 6660 ORANGETHORPE AVE., BUENA PARK, CALIF. 90620, U.S.A.
YAMAHA CANADA MUSIC LTD. 135 MILNER AVE., SCARBOROUGH, ONTARIO M1S 3R1, CANADA
YAMAHA ELECTRONIK EUROPA G.m.b.H. SIEMENSSTR. 22-34, 25462 RELLINGEN BEI HAMBURG, F.R. OF GERMANY
YAMAHA ELECTRONIQUE FRANCE S.A. RUE AMBROISE CROIZAT BP70 CROISSY-BEAUBOURG 77312 MARNE-LA-VALLÉE CEDEX02, FRANCE
YAMAHA ELECTRONICS (UK) LTD. YAMAHA HOUSE, 200 RICKMANSWORTH ROAD WATFORD, HERTS WD18 7GQ, ENGLAND
YAMAHA SCANDINAVIA A.B. J A WETTERGRENS GATA 1, BOX 30053, 400 43 VÄSTRA FRÖLUNDA, SWEDEN
YAMAHA MUSIC AUSTRALIA PTY, LTD. 17-33 MARKET ST., SOUTH MELBOURNE, 3205 VIC., AUSTRALIA

YAMAHA CORPORATION
Printed in Malaysia 🌐 WC33940-1