

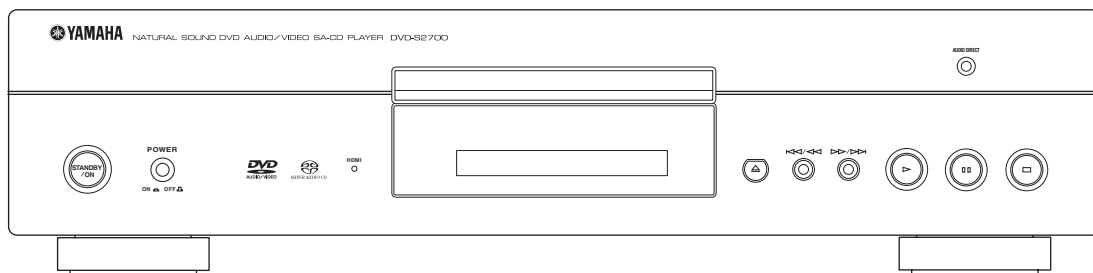

DVD AUDIO/VIDEO SA-CD PLAYER
LECTEUR DE DVD AUDIO/VIDEO SA-CD

DVD-S2700

*OWNER'S MANUAL
MODE D'EMPLOI
BEDIENUNGSANLEITUNG
BRUKSANVISNING
MANUALE DI ISTRUZIONI
MANUAL DE INSTRUCCIONES
GEBRUIKSAANWIJZING
ИНСТРУКЦИЯ ПО ЭКСПЛУАТАЦИИ*



Important notes for users in the U.K.

Mains plug

This apparatus is fitted with an approved 13 Amp plug. To change a fuse in this type of plug proceed as follows:

- 1 Remove fuse cover and fuse.
- 2 Fix new fuse which should be a BS1362 5 Amp, A.S.T.
- 3 Refit the fuse cover.

If the fitted plug is not suitable for your jack outlets, it should be cut off and an appropriate plug fitted in its place.

If the mains plug contains a fuse, this should have a value of 5 Amp. If a plug without a fuse is used, the fuse at the distribution board should not be greater than 5 Amp.

Note: The severed plug must be disposed to avoid a possible shock hazard should it be inserted into a 13 Amp jack elsewhere.

How to connect a plug

The wires in the mains lead are coloured with the following code:

blue = neutral (N), brown = live (L).

- As these colours may not correspond with the colour markings identifying the terminals in your plug, proceed as follows:
 - Connect the blue wire to the terminal marked N or coloured black
 - Connect the brown wire to the terminal marked L or coloured red.
 - Do not connect either wire to the earth terminal in the plug, marked E (or e) or coloured green (or green and yellow).

Before replacing the plug cover, make certain that the cord grip is clamped over the sheath of the lead - not simply over the two wires.

Copyright in the U.K.

Recording and playback of material may require consent. See Copyright Act 1956 and The Performer's Protection Acts 1958 to 1972.

VAROITUS

Muiden kuin tässä esitettyjen toimintojen säädön tai asetusten muutto saattaa altistaa vaaralliselle säteilylle tai muille vaarallisille toiminnoille.

DK

Advarsel: Usynlig laserstråling ved åbning når sikkerhedsafbrydere er ude af funktion. Undgå udsættelse for stråling.

Bemærk: Netafbryderen STANDBY/ON er sekundært indkoblet og afbryder ikke strømmen fra nettet. Den indbyggede netdel er derfor tilsluttet til lysnettet så længe netstikket sidder i stikkontakten.

N

Observer: Nettbryteren STANDBY/ON er sekundært innkoblet. Den innebygdenetdelen er derfor ikke frakoplet nettet så lenge apparatet er tilsluttet nettkontakten.

S

Klass 1 laseraparat

Varning! Om apparaten används på annat sätt än i denna bruksanvisning specificerats, kan användaren utsättas för osynlig laserstrålning, som överskrider gränsen för laserklass 1.

Observera! Strömbrytaren STANDBY/ON är sekundärt kopplad och inte bryter inte strömmen från nätet. Den inbyggda nätdelen är därför ansluten till elnätet så länge stickproppen sitter i vägguttaget.

SF

Luokan 1 laserlaite

Varoitus! Laitteen käyttäminen muulla kuin tässä käyttöohjeessa mainitulla tavalla saattaa altistaa käyttäjän turvallisuusluokan 1 ylittävälle näkymättömälle lasersäteilylle.

Oikeus muutoksiin varataan. Laite ei saa olla alltiina tippu- ja roiskevedelle.

Toiminnanvalitsin STANDBY/ON on kytketty toisiopuolelle, eikä se kytke laitetta irti sähköverkosta. Sisäänrakennettu verkko-osa on kytkettynä sähköverkkoon aina silloin, kun pistoke on pistorasiassa.

VARO!

AVATTAESSA JA SUOJALUKITUS
OHITETTAESSA OLET ALTTIINA
NÄKYMÄTTÖMÄLLE LASERSÄTEILYLLE.
ÄLÄ KATSO SÄ TEESEEN.

WARNING!

OSYNLIG LASERSTRÅLNING NÄR DENNA DEL
ÄR ÖPPNAD OCH SPÄRREN ÄR URKOPPLAD.
BETRAKTA EJ STRÅLEN.

CAUTION

Use of controls or adjustments or performance of procedures other than those specified herein may result in hazardous radiation exposure.

AVERTISSEMENT

L'utilisation de commandes et l'emploi de réglages ou de méthodes autres que ceux décrits ci-dessous, peuvent entraîner une exposition à un rayonnement dangereux.

VORSICHT

Die Verwendung von Bedienelementen oder die Einstellung bzw. die Ausführung von anderen als in dieser Anleitung beschriebenen Vorgängen kann zu Gefährdung durch gefährliche Strahlung führen.

OBSERVERA

Användning av reglage eller justeringar eller utförande av åtgärder på annat sätt än så som beskrivs häri kan resultera i farlig strålning.

ATTENZIONE

L'uso di controlli, regolazioni, operazioni o procedure non specificati in questo manuale possono risultare in esposizione a radiazioni pericolose.

PRECAUCIÓN

El uso de los controles, los ajustes o los procedimientos que no se especifican en este manual pueden causar una exposición peligrosa a la radiación.

LET OP

Gebruik van bedieningsorganen, instellingen of procedures anders dan beschreven in dit document kan leiden tot blootstelling aan gevaarlijke stralen.

ПРЕДОСТЕРЕЖЕНИЕ

Использование органов управления или произведение настроек или выполнение процедур, не указанных в данной инструкции, может отразиться на выделении опасной радиации.

CAUTION

VISIBLE AND INVISIBLE LASER RADIATION WHEN OPEN. AVOID EXPOSURE TO BEAM.

ADVARSEL

SYNLIG OG USYNLIG LASERSTRÅLING VED ÅBNING. UNDGÅ UDSÆTTELSE FOR STRÅLING.

ADVARSEL

SYNLIG OG USYNLIG LASERSTRÅLING NÅR DEKSEL ÅPNES. UNNGÅ EKSPONERING FOR STRÅLEN.

VARNING

SYNLIG OCH OSYNLIG LASERSTRÅLNING NÅR DENNA DEL ÄR ÖPPNAD. BETRAKTA EJ STRÅLEN.

VARO!

AVATTAESSA OLET ALTTIINA NÄKYVÄLLE JA NÄKYMÄTTÖMÄLLE LASER SÄ TEILYLLE. ÄLÄ KATSO SÄTEESEEN.

VORSICHT

SICHTBARE UND UNSICHTBARE LASERSTRAHLUNG WENN ABDECKUNG GEÖFFNET. NICHT DEM STRAHL AUSSETZEN.

DANGER

VISIBLE AND INVISIBLE LASER RADIATION WHEN OPEN. AVOID DIRECT EXPOSURE TO BEAM.

ATTENTION

RAYONNEMENT LASER VISIBLE ET INVISIBLE EN CAS D'OUVERTURE. EXPOSITION DANGEREUSE AU FAISCEAU.

ПРЕДУПРЕЖДЕНИЕ

ПРИ ОТКРЫТИИ УСТРОЙСТВА ВЫ МОЖЕТЕ ПОДВЕРГНУТЬСЯ ВОЗДЕЙСТВИЮ ВИДИМОГО И НЕВИДИМОГО ЛАЗЕРНОГО ИЗЛУЧЕНИЯ. ИЗБЕГАЙТЕ ВОЗДЕЙСТВИЯ ЛУЧА.

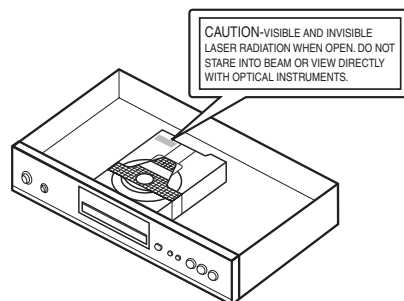
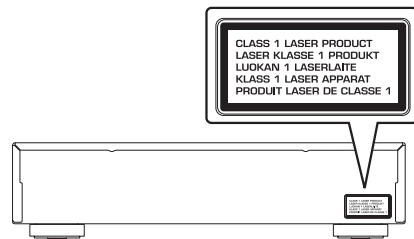

CAUTION: READ THIS BEFORE OPERATING THIS UNIT.

- 1 To assure the finest performance, please read this manual carefully. Keep it in a safe place for future reference.
- 2 Install this unit in a well ventilated, cool, dry, clean place — away from direct sunlight, heat sources, vibration, dust, moisture, or cold. In a cabinet, allow about 2.5 cm (1 inch) of free space all around this unit for adequate ventilation.
- 3 Locate this unit away from other electrical appliances, motors, or transformers to avoid humming sounds.
- 4 Do not expose this unit to sudden temperature changes from cold to hot, nor locate this unit in an environment with high humidity (i.e., a room with a humidifier) to prevent condensation inside this unit, which may cause an electrical shock, fire, damage to this unit, and/or personal injury.
- 5 Avoid installing this unit in a location where foreign objects may fall onto this unit or where this unit may be exposed to liquid dripping or splashing. On the top of this unit, do not place:
 - Other components, as they may cause damage and/or discoloration on the surface of this unit.
 - Burning objects (i.e., candles), as they may cause fire, damage to this unit, and/or personal injury.
 - Containers with liquid in them, as they may fall, spilling the liquid and causing an electrical shock to the user and/or damage to this unit.
- 6 Do not cover this unit with a newspaper, tablecloth, curtain, etc. in order not to obstruct heat radiation. If the temperature inside this unit rises, it may cause fire, damage to this unit, and/or personal injury.
- 7 Do not plug in this unit to a wall outlet until all connections are complete.
- 8 Do not operate this unit upside-down. It may overheat, possibly causing damage.
- 9 Do not use excessive force on switches, knobs and/or cords.
- 10 When disconnecting the power cord from the wall outlet, grasp the plug; do not pull the cord.
- 11 Do not clean this unit with chemical solvents; this might damage the finish. Use a clean, dry cloth.
- 12 Use only the voltage specified on this unit. Using this unit with a higher voltage than specified is dangerous and may cause fire, damage to this unit, and/or personal injury. YAMAHA will not be held responsible for any damage resulting from use of this unit with a voltage other than as specified.
- 13 Do not attempt to modify or fix this unit. Contact qualified YAMAHA service personnel when any service is needed. The cabinet should never be opened for any reason.
- 14 When not planning to use this unit for long periods of time (i.e., vacation), disconnect the AC power plug from the wall outlet.
- 15 Be sure to read the “TROUBLESHOOTING” section on common operating errors before concluding that this unit is faulty.
- 16 Before moving this unit, press STANDBY/ON to set the unit in standby mode, then disconnect the AC power plug from the wall outlet.
- 17 Install this unit near the AC outlet and where the AC power plug can be reached easily.
- 18 The batteries shall not be exposed to excessive heat such as sunshine, fire or the like.

The unit is not disconnected from the AC power source as long as it is connected to the wall outlet, even if you turn off this unit by STANDBY/ON on the front panel or STANDBY (⏻) on the remote control. This state is called the standby mode. In this state, this unit is designed to consume a very small quantity of power.

WARNING

TO REDUCE THE RISK OF FIRE OR ELECTRIC SHOCK, DO NOT EXPOSE THIS UNIT TO RAIN OR MOISTURE.

LASER SAFETY

This unit employs a laser. Due to possible eye injury, only a qualified service person should remove the cover or attempt to service this device.

DANGER

This unit emits visible laser radiation when open. Avoid direct eye exposure to beam.

When this unit is plugged into a wall outlet, do not place your eyes close to the opening of the disc tray and other openings or look inside.



This symbol mark is according to the EU directive 2002/96/EC.

This symbol mark means that electrical and electronic equipment, at their end-of-life, should be disposed of separately from your household waste.

Please act according to your local rules and do not dispose of your old products with your normal household waste.

CONTENTS

INTRODUCTION 3

Playable disc formats	3
DVD region codes	3
Patent information	4
Cleaning discs	4
Supplied accessories	4

FUNCTIONAL OVERVIEW 5

Front panel	5
Front panel display	6
Rear panel	7
Remote control	8

CONNECTIONS 10

General notes on connections	10
Audio connections	10
Connecting a stereo amplifier.....	10
Connecting an AV receiver with 5.1ch/ digital input jacks	10
Video connections	11
Connecting the power cable	12

GETTING STARTED 13

Step 1: Inserting batteries into the remote control	13
Using the remote control	13
Step 2: Turning on the power	13
Step 3: Setting a TV type	14
Step 4: Setting a language preference	15
Setting the OSD (On-Screen Display) language.....	15
Setting the audio, subtitle and disc menu languages	15

DISC OPERATION 16

Basic operation	16
Pausing playback.....	16
Selecting a track/chapter	16
Searching backward/forward	17
Repeat playback	17
Repeating playback	17
Repeating a section (except DVD-Audio/ MP3/WMA/JPEG)	17
Random playback (except DVD/DivX/SA-CD)	17
Program playback (CD)	18
Disc menu operation (DVD/VCD/SVCD)	18
Using the DVD menu.....	18
Using the Video CD playback control (PBC) menu (VCD/SVCD)	19
On-screen display (OSD) menu (DVD/VCD/SVCD/SA-CD)	19
Using the OSD menu (DVD/VCD/SVCD/CD)	19
Displaying text information (SA-CD).....	20
Zooming pictures (DVD-Video/VCD/ SVCD/DivX/JPEG)	20
Viewing angles (DVD-Video)	21
Audio and Subtitle languages (DVD-Video/VCD)	21
Selecting an audio language.....	21
Selecting a subtitle language (DVD-Video)	21
DivX external subtitle files	21
Changing pages (DVD-Audio)	21
Group/File selection (DVD-Audio/DivX/ MP3/WMA/Kodak picture CD)	22
Selecting a group (DVD-Audio)	22
Selecting a file in a folder (DivX/MP3/WMA/ Kodak picture CD)	22
Bonus group playback (DVD-Audio)	22
Changing the playback area and layer (SA-CD)	22
Multimedia file playback (MP3/WMA/DivX/JPEG)	23
Displaying the thumbnail screen (JPEG)	23
Rotating pictures (JPEG).....	23

SETUP MENU	24
Menu overview	24
Setup menu operation	25
General setup menu	26
Selecting DVD-Audio mode	26
Selecting SA-CD mode	26
Setting the OSD language	26
Restricting playback with parental control	26
Changing the parental password	26
Setting the screen saver	27
Setting the auto power function	27
Setting the sleep timer	27
Resetting the system	27
Displaying the DivX® VOD registration code ...	27
Audio setup menu	28
Setting the analog output	28
Setting the digital output	28
Setting the LPCM output	28
Setting the night listening mode	28
Speaker setup menu	29
Setting speaker sizes	29
Setting speaker distances	29
Setting speaker levels	30
Setting the SA-CD configuration	30
Setting the cut-off frequency (SA-CD only)	30
Video setup menu	31
Setting the TV display	31
Setting the TV type	31
Selecting the black level	
(U.S.A. and Canada models only)	31
Selecting the closed caption	
(U.S.A. and Canada models only)	32
Setting the still mode	32
Selecting the progressive scan function	32
Switching the SCART video out	
(U.K. and Europe models only)	33
Adjusting picture settings	33
HDMI setup menu	33
Setting the HDMI video	33
Selecting the wide screen format	34
Selecting the DVI output range	34
Setting the HDMI audio	35
DISC setup menu	35
Selecting the default audio/subtitle/	
DVD menu language	35
Selecting an angle mark display	35
Selecting the PBC (playback control) function	35
Setting the duration for a slide show	35

LANGUAGE CODE LIST	36
---------------------------	-----------

TROUBLESHOOTING	37
------------------------	-----------

GLOSSARY	39
-----------------	-----------

SPECIFICATIONS	42
-----------------------	-----------

INTRODUCTION

Thank you for purchasing this unit. This Owner's Manual explains the basic operation of this unit.

- Illustrations in this manual are based on the U.K. and Europe models unless otherwise specified.
- Notes contain important information about safety and operating instructions.
- ✨ indicates a tip for your operation.
- This manual is printed prior to production. Design and specifications are subject to change in part as a result of improvements, etc. In case of differences between the manual and the product, the product has priority.

Playable disc formats

- This unit is designed for use with the following discs: DVD-Video, DVD-Audio, DVD-R, DVD-RW, DVD+R, DVD+RW, DVD+R DL, Video CD, Super Video CD, Super Audio CD (SA-CD), Audio CD, CD-R and CD-RW.



- This unit can play:
 - MP3, WMA (except copyright-protected WMA) and picture (Kodak, JPEG) files recorded on CD-R(W)/DVD-R(W)/DVD+R(W)
 - JPEG/ISO 9660 format
 - Maximum 14 character display
 - DivX® disc on CD-R(W)/DVD-R(W)/DVD+R(W)
 - Official DivX® Certified product
 - Plays all versions of DivX® video (including DivX® 6) with standard playback of DivX® media files

Notes

- CD-R(W), DVD-R(W) and DVD+R(W) cannot be played unless finalized.
- Copyright-protected WMA files cannot be played with this unit.
- Some discs cannot be played depending on the recording conditions, such as the PC environment and application software. The characteristics and condition of some discs; materials, scratches, curvature, etc., may result in playback failure.
- Be sure to use only CD-R(W), DVD-R(W) and DVD+R(W) discs made by reliable manufacturers.
- Do not use any non-standard shaped discs (heart-shaped, etc.).
- Do not use discs with tape, seals, or paste on their surface. Doing so may damage this unit.
- Do not use discs affixed with labels printed by a commercially available label printer.

DVD region codes

This unit is designed to support the region management system. Check the regional code number on the DVD disc package. If the number does not match the region code of this unit (see the table below or the back of this unit), this unit may be unable to play the disc.

Destination	Region code of this unit	Playable discs
U.S.A. Canada		
U.K. Europe		
Australia		
China		

Patent information



Manufactured under license from Dolby Laboratories. "Dolby" and the double-D symbol are trademarks of Dolby Laboratories.



"DTS" and "DTS Digital Surround" are registered trademarks of Digital Theater Systems, Inc.



DivX, DivX Certified, and associated logos are trademarks of DivX, Inc. and are used under license.



"DCDi" is a trademark of Faroudja, a division of Genesis Microchip, Inc.



"HDMI", the "HDMI" logo and "High Definition Multimedia Interface" are trademarks or registered trademark of HDMI Licensing LLC.

This product incorporates copyright protection technology that is protected by method claims of certain U.S. patents and other intellectual property rights owned by Macrovision Corporation and other rights owners. Use of this copyright protection technology must be authorized by Macrovision Corporation, and is intended for home and other limited viewing uses only unless otherwise authorized by Macrovision Corporation. Reverse engineering or disassembly is prohibited.

Cleaning discs

- When a disc becomes dirty, clean it with a cleaning cloth. Wipe the disc from the center out. Do not wipe in a circular motion.
- Do not use solvents such as benzine, thinner, commercially available cleaners, or antistatic spray intended for analog records.



Supplied accessories

Check your package to make sure it contains the following items:

Remote control

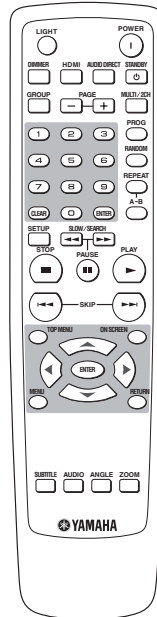

Batteries (x2)
(AAA, R03, UM-4)

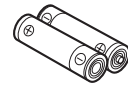

Audio pin cable

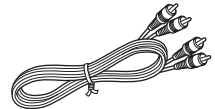

Video pin cable

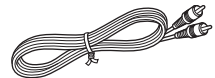



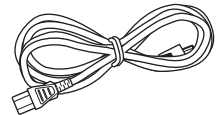



Power cable

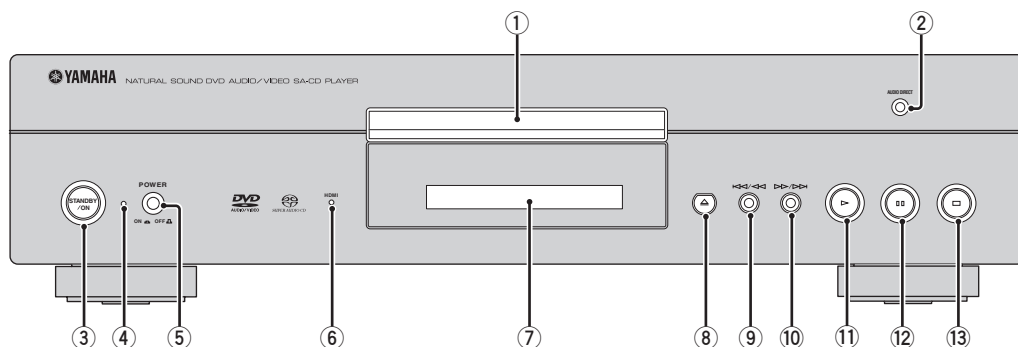

FUNCTIONAL OVERVIEW

Front panel



- ① **Disc tray**
Load a disc in the disc tray.
- ② **AUDIO DIRECT indicator**
Lights up when you select the AUDIO DIRECT mode by pressing AUDIO DIRECT on the remote control.
- ③ **STANDBY/ON**
Turns on this unit or sets it to the standby mode.
- ④ **POWER indicator**
Lights up when this unit is on.
- ⑤ **POWER switch**
Press inward to the ON position to turn on the power of this unit. Press again to release it outward to the OFF position to turn off this unit.
- ⑥ **HDMI indicator**
Lights up green when an HDMI component is recognized by this unit and the HDMI mode is set to on.
Lights up orange when no HDMI component is recognized by this unit while the HDMI mode is set to on.
- ⑦ **Front panel display**
Displays playback information or settings.
- ⑧ 
Opens or closes the disc tray.
- ⑨ 
Searches backward.*
Moves to the previous chapter or track.
- ⑩ 
Searches forward.*
Moves to the next chapter or track.
- ⑪ 
Starts playback.
- ⑫ 
Pauses playback.
- ⑬ 
Stops playback.

* Press and hold the button for about three seconds.

Notes

- This switch is operational only when **POWER** switch (⑤) is pressed inward to the ON position.
- In the standby mode, this unit consumes a small amount of power to receive infrared signals from the remote control.

Front panel display

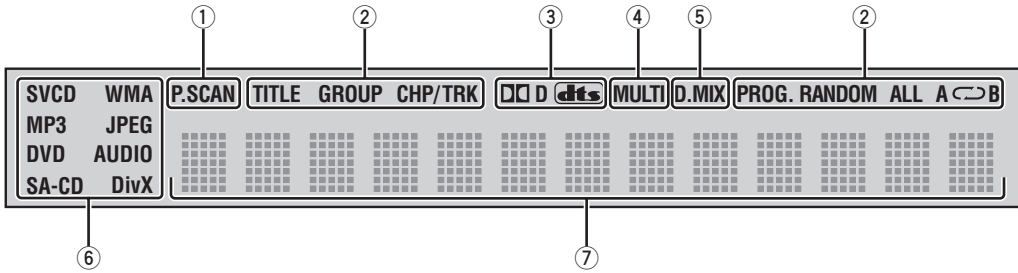

① **P.SCAN indicator**

Lights up when the progressive scan function is activated.

② **Playback mode indicators**

Display the icon for the selected playback mode.

③ **Decoder indicators**

Display the icon for the selected internal decoder.

④ **MULTI indicator**

Lights up when playing the multi-channel audio source.

⑤ **D.MIX indicator (DVD-Audio only)**

Lights up when playing the disc that allows down mixing of the multi-channel audio source.

⑥ **Disc indicators**

Display the icon for the disc type.

⑦ **Information display**

Displays various information such as a title/chapter/track number or elapsed playing time.



You can adjust the brightness of the front panel display using DIMMER on the remote control.

Rear panel

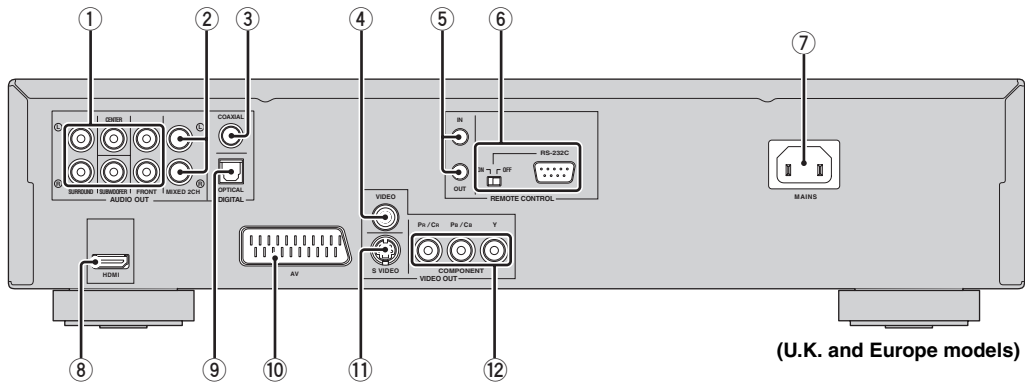

- ① **AUDIO OUT (6ch discrete) jacks**
Connect to the 6ch input jacks of your AV receiver.
- ② **AUDIO OUT (MIXED 2CH) jacks**
Connect to the audio input jacks of your AV receiver or stereo system.
- ③ **DIGITAL (COAXIAL) jack**
Connect to the coaxial input jack of your AV receiver.
- ④ **VIDEO OUT (VIDEO) jack**
Connect to the composite video input jack of your AV receiver.
- ⑤ **REMOTE CONTROL (IN/OUT) connectors**
Use in custom installations to transmit remote control signals via cable connections.
- ⑥ **REMOTE CONTROL (RS-232C) terminal (U.S.A., Canada, Australia, U.K. and Europe models only)**
Use as an expansion terminal for commercial use. Consult your dealer for details.
- ⑦ **MAINS**
Connect the supplied power cable.
- ⑧ **HDMI jack**
Connect to the HDMI input jack of your HDMI component.
- ⑨ **DIGITAL (OPTICAL) jack**
Connect to the optical input jack of your AV receiver.
- ⑩ **AV terminal (U.K. and Europe models only)**
Connect to SCART input terminal of your TV.
- ⑪ **VIDEO OUT (S VIDEO) jack**
Connect to the S-video input jack of your AV receiver.
- ⑫ **VIDEO OUT (COMPONENT) jacks**
Connect to the component input jacks of your AV receiver.

■ Remote control connectors and RS-232C terminal

The **REMOTE CONTROL (IN/OUT)** connectors and the **REMOTE CONTROL (RS-232C)** terminal are used in custom installation. Do not connect any cables to these connectors during normal use. (For U.S.A., Canada, Australia, U.K. and Europe models, keep the RS-232C switch set to **OFF**.)

Caution: Do not touch the inner pins of the jacks on the rear panel of this unit. Electrostatic discharge may cause permanent damage to this unit.

Remote control

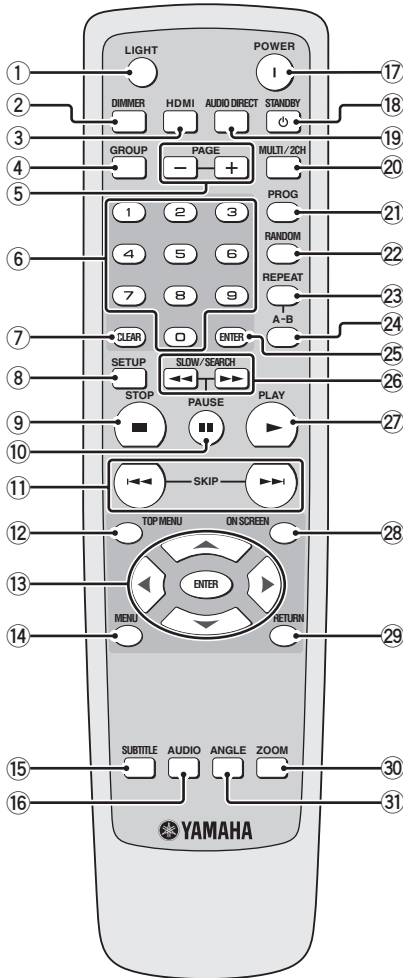

- ① **LIGHT**
Lights up the remote control buttons.
- ② **DIMMER**
Selects from three different levels of brightness for the front panel display: medium, low and auto.
For auto setting, brightness is automatically set to low only during playback.
- ③ **HDMI**
Switches the HDMI mode on or off.
- ④ **GROUP**
Selects the DVD-Audio group.
- ⑤ **PAGE (+/-)**
Selects the DVD-Audio still picture.
- ⑥ **Numeric buttons (0-9)**
Select numbered items in the currently displayed menu.
- ⑦ **CLEAR**
Clear the mode or setting.
- ⑧ **SETUP**
Accesses or exits from the setup menu of this unit.
- ⑨ **STOP (■)**
Stops playback.
- ⑩ **PAUSE (||)**
Pauses playback temporarily.
Frame-by-frame playback.
- ⑪ **SKIP (◀◀ / ▶▶)**
Moves to the previous/next chapter or track.
- ⑫ **TOP MENU**
Displays the top-level disc menu.

- ⑬ **Cursors** (▲ / ▼ / ◀ / ▶)
Selects an item in the currently displayed menu.
- ENTER**
Confirms the menu selection.
- ⑭ **MENU**
Accesses the menu of a disc.
- ⑮ **SUBTITLE**
Selects the subtitle language.
- ⑯ **AUDIO**
Selects the audio language or format.
- ⑰ **POWER (I)**
Turns on this unit.
- ⑱ **STANDBY (⏻)**
Sets this unit to the standby mode.
- ⑲ **AUDIO DIRECT**
Switches the video output on or off. This function is not available when an HDMI component is recognized by this unit.
In the AUDIO DIRECT mode, the front panel display goes out. Once this unit is turned off, the AUDIO DIRECT mode is cleared (only when an SA-CD disc is played back, the mode is cleared if the disc tray is opened/closed).
- ⑳ **MULTI/2CH**
Selects a sound mode: Stereo or Multi-channel.
Changes the SA-CD playback area.
- ㉑ **PROG**
Accesses the program setup menu to program disc tracks or exit from its menu.
- ㉒ **RANDOM**
Plays tracks in random order.
- ㉓ **REPEAT**
Repeats the chapter, track, title, group or disc.
- ㉔ **A-B**
Repeats a specific segment.
- ㉕ **ENTER**
Confirms the menu selection.
- ㉖ **SLOW/SEARCH (◀◀ / ▶▶)**
Searches backward or forward.
- ㉗ **PLAY (▶)**
Starts playback.
- ㉘ **ON SCREEN**
Accesses or exit from the on-screen display (OSD) menu of this unit.
- ㉙ **RETURN**
Returns to the previous setup menu.
- ㉚ **ZOOM**
Enlarges the video image.
- ㉛ **ANGLE**
Selects the DVD camera angle.



Two ENTER buttons (⑬ and ㉕) act in the same way.

CONNECTIONS

General notes on connections

Be sure to turn off this unit and unplug the power supply cable, before you make or change connections.

- Depending on the component you want to connect, there are various ways to make connections. Possible connections are described below.
- Refer to the manuals supplied with your other components as necessary to make the best connections.
- Do not connect this unit via your VCR. The video quality could be distorted by the copy protection system.
- Do not connect the audio out jack of this unit to the phono in jack of your audio system.

Audio connections

This unit has digital coaxial, digital optical, analog 6ch discrete, analog mixed 2ch and HDMI output jacks. Connection depends on the availability of audio jacks on your component.

Connecting a stereo amplifier

Connect **AUDIO OUT (MIXED 2CH)** jacks of this unit to the corresponding input jacks of your audio component (such as a stereo amplifier) using the supplied audio pin cable. You can connect a subwoofer to the **SUBWOOFER** jack.

This unit (U.K. and Europe models)

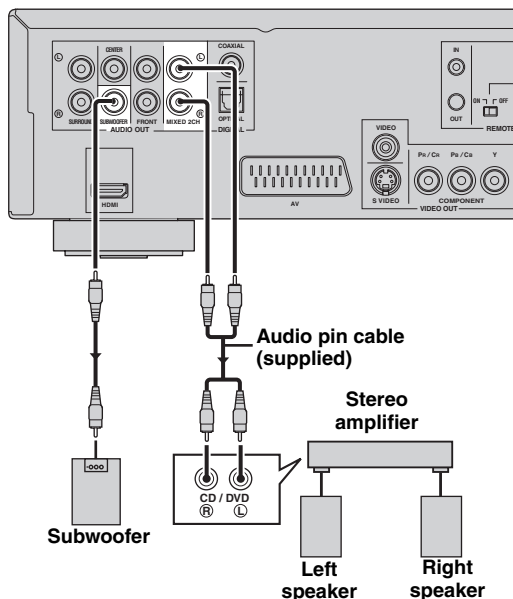

Connecting an AV receiver with 5.1ch/ digital input jacks

Analog connections

If you want to reproduce multi-channel Super Audio CD (SA-CD) and DVD-Audio, connect **AUDIO OUT (6ch discrete)** jacks of this unit to the corresponding input jacks of your AV receiver using commercially available audio pin cables.

This unit (U.K. and Europe models)

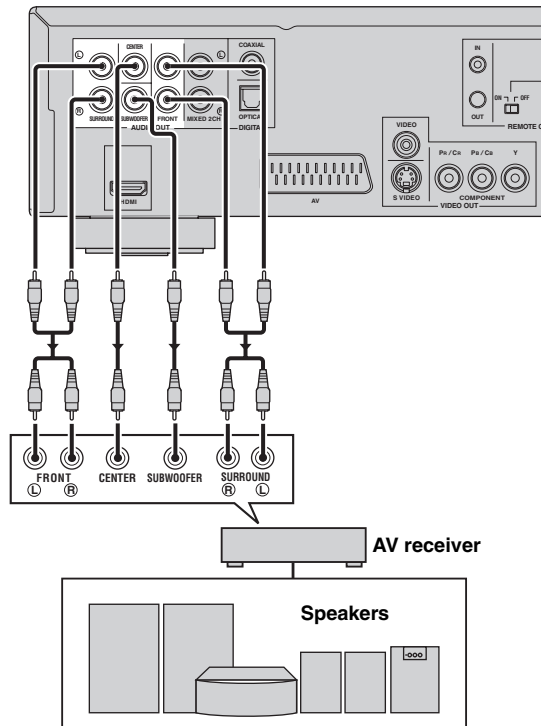

Digital connections

If you want to use the Dolby Digital, DTS or MPEG function on your AV receiver, connect **HDMI <A>** or **DIGITAL (COAXIAL) ** or **DIGITAL (OPTICAL) <C>** jack of this unit to the corresponding input jacks of your AV receiver using a commercially available HDMI, digital coaxial or digital optical cable.

See “HDMI jack <A>” on page 12 about HDMI connection.

This unit (U.K. and Europe models)

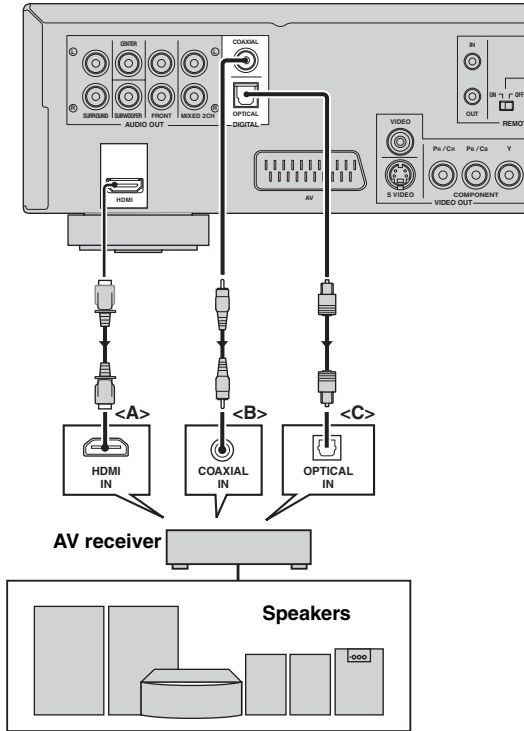

Notes

- If you make a connection with DIGITAL (COAXIAL) or DIGITAL (OPTICAL) <C>, set [Digital Out] to [All] (see “Setting the digital output” on page 28).
- If the audio format of the digital output does not match the capabilities of your receiver, the receiver produces a distorted sound or no sound at all. Make sure to select the appropriate audio format from the menu screen on the disc. Pressing AUDIO on the remote control once or more may change not only the audio languages but also the audio format.
- SA-CD audio signals are not output from DIGITAL (COAXIAL/OPTICAL) jacks.
- If you want to enjoy Dolby Digital, DTS, and MPEG formats, you must connect this unit to an AV receiver that supports these formats.

Video connections

This unit has HDMI, composite video, S-video, component video and SCART output jacks. If your AV receiver has video output jacks, connect your receiver and then your TV so that you can use one TV for several different video sources (LD, VCR etc.) by simply switching the input source selector on your receiver. Use the one that corresponds to the input jacks on the component to be connected.

This unit (U.K. and Europe models)

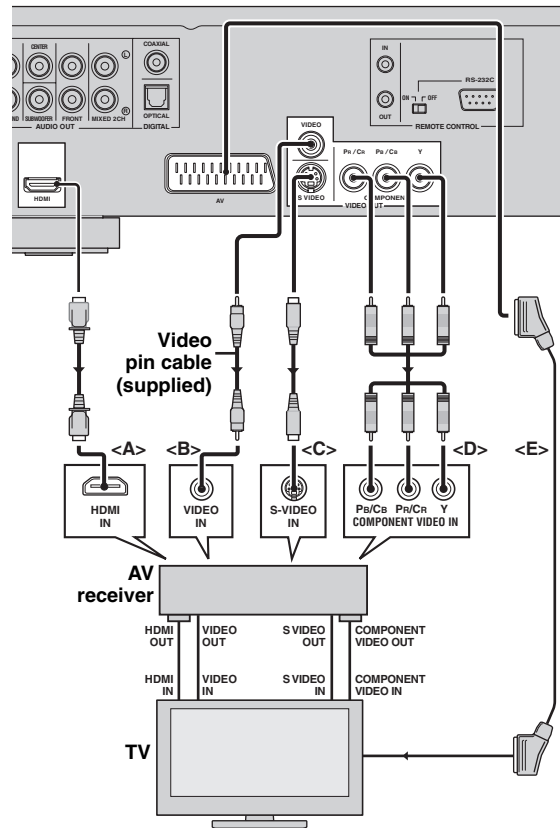

■ HDMI jack <A>

HDMI (High-Definition Multimedia Interface) provides high quality digital audio and video on a single connection. Connect **HDMI** jack of this unit to the HDMI input jack of your AV receiver, and then to that of your TV using a commercially available HDMI cable.

If your receiver does not have HDMI output jack, you can achieve a better video image by connecting **HDMI** jack of this unit directly to the HDMI input jack of your TV.

Notes

- To output HDMI signals, set the HDMI mode to “on” by pressing HDMI button on the remote control.
- You can use an HDMI-DVI converter cable in order to connect this unit to HDCP-compatible DVI-D components. In this case, you need to use another audio connection in addition to this connection because no audio signals are output.

■ Composite video jack

Connect **VIDEO OUT (VIDEO)** jack of this unit to the video input jack of your AV receiver, and then to that of your TV using the supplied video pin cable.

■ S-video jack <C>

S-video connections achieve a clearer picture than composite video connections by transmitting video signals on separate wires for luminance (Y) and chrominance (C). Connect **VIDEO OUT (S VIDEO)** jack of this unit to S-video input jack of your AV receiver, and then to that of your TV using a commercially available S-video cable.

■ Component video jacks <D>

Component video connections achieve higher fidelity color reproduction than S-video connections by transmitting video signals on separate wires for luminance (Y: green) and chrominance (PB: blue, PR: red). Connect **VIDEO OUT (COMPONENT)** jacks of this unit to the component input jacks of your AV receiver, and then to those of your TV using a commercially available component cable. Observe the color of each jack when you make connections.

If your receiver does not have component output jacks, you can achieve a better video image by connecting the component output jacks of this unit directly to the component input jacks of your TV.

■ SCART terminal <E> (U.K. and Europe models only)

If your TV has only a terminal for video input, you can connect the TV directly to this unit.

Connect **AV** terminal of this unit to SCART input terminal of your TV using a commercially available SCART cable.

Note

- Ensure that the “TV” indication on SCART cable is connected to the TV set and “DVD” indication on SCART cable is connected to this unit.

Connecting the power cable

After all other connections are complete, plug the supplied power cable into **MAINS** of this unit and then plug the power cable to an AC outlet.

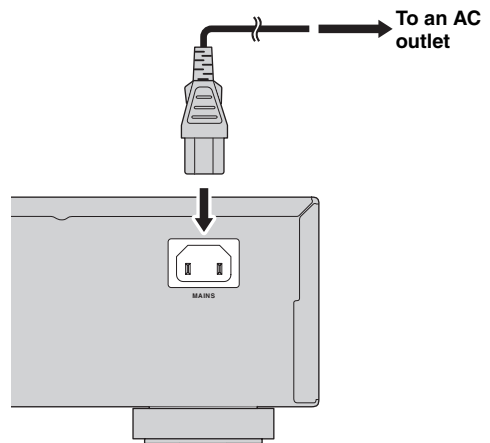

GETTING STARTED

Step 1: Inserting batteries into the remote control

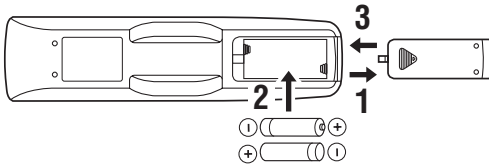

- 1 Press the ▼ part and slide the battery compartment cover off.
- 2 Insert the two supplied batteries (AAA, R03, UM-4), following the indications (+/-) on the inside of the compartment.
- 3 Slide the cover back until it snaps into place.

Notes

- Insert batteries correctly according to the polarity markings (+/-). The batteries inserted in the opposite direction may leak.
- Replace the exhausted batteries immediately with new ones to prevent a leakage.
- Remove the batteries from the compartment if the remote control is not used for more than a month.
- If the batteries have leaked, dispose of them immediately. Avoid touching the leaked material or letting it come into contact with clothing, etc. Clean the battery compartment thoroughly before installing new batteries.
- Do not use old batteries together with new ones.
- Do not use different types of batteries (such as alkaline and manganese batteries) together. Read the packaging carefully as these different types of batteries may have the same shape and color.
- Dispose of the batteries correctly in accordance with your local regulations.

Using the remote control

Use the remote control within 6 m (20 ft approx.) of this unit and point it toward the remote control sensor.

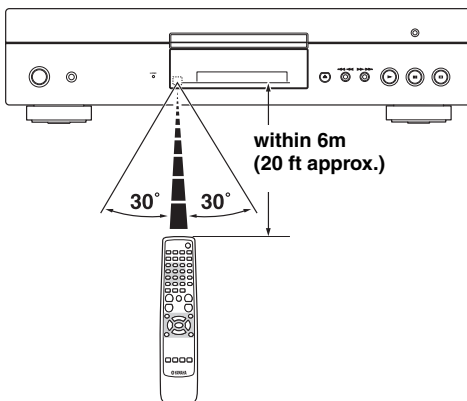

Notes

- Do not spill water or other liquids on the remote control.
- Do not drop the remote control.
- Do not leave or store the remote control in the following types of conditions:
 - places of high humidity, such as near a bath
 - places of high temperature, such as near a heater or stove
 - places of extremely low temperature
 - dusty places

Step 2: Turning on the power

- 1 Make sure that the power cable is connected to an AC outlet.
- 2 Turn on your TV and AV receiver.
- 3 Select the appropriate input source of the AV receiver connected to this unit. Refer to the manual supplied with your AV receiver for details.
- 4 Press **POWER** switch on the front panel.
→ The **POWER** indicator lights up orange.
- 5 Press **STANDBY/ON** on the front panel or **POWER (I)** on the remote control to turn on this unit.
→ The **POWER** indicator lights up green and the front panel display lights up.
- 6 Set the TV to the correct Video IN channel (e.g., EXT1/2, AV1/2, AUDIO/VIDEO, etc. Refer to the manual supplied with your TV for details).
→ The default screen appears on the TV.

Step 3: Setting a TV type

This unit is compatible with both NTSC and PAL video formats. Select the color system that matches your TV.

Notes

- Before changing the current TV Standard setting, ensure that your TV supports the selected TV type system.
- If you play an NTSC-formatted disc with the [PAL] setting or a PAL-formatted disc with the [NTSC] setting, the video quality may deteriorate.

1 Press **SETUP**.

→ The setup menu appears.

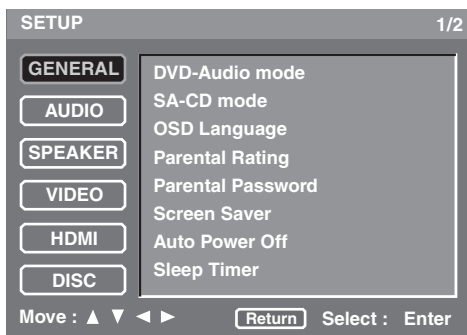

2 Press \blacktriangle / \blacktriangledown repeatedly to select [VIDEO], and then press **ENTER**.

→ [VIDEO] menu appears.

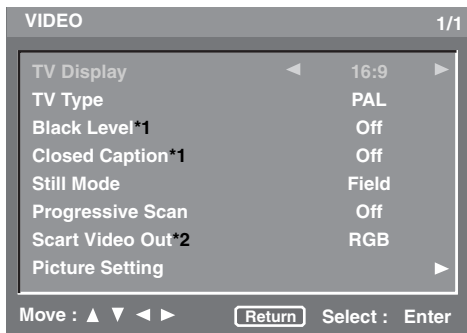

*1: [Black Level] and [Closed Caption] are only for U.S.A. and Canada models.

*2: [Scart Video Out] is only for U.K. and Europe models.

3 Press \blacktriangle / \blacktriangledown repeatedly to highlight [TV Type].

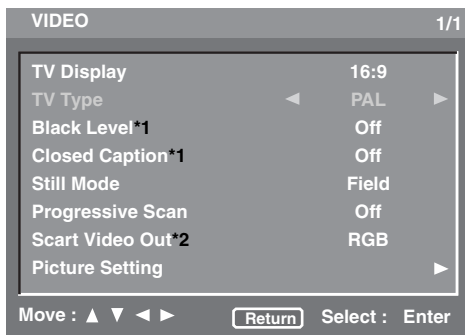

4 Press \blacktriangle / \blacktriangledown to select one of the options below.

PAL

Select this if the connected TV is a PAL system TV. It will change video signals of NTSC discs and output them in PAL format.

NTSC

Select this if the connected TV is an NTSC system TV. It will change video signals of PAL discs and output them in NTSC format.

Step 4: Setting a language preference

You can select your own preferred language settings. This unit will automatically switch to your preferred language for you whenever you load a disc. If the language selected is not available on the disc, the default language of the disc will be used instead. The OSD (On-Screen Display) language in the system menu will remain once selected.

Setting the OSD (On-Screen Display) language

- 1 Press **SETUP**.
→ The setup menu appears.
- 2 Press **▲** / **▼** repeatedly to highlight [GENERAL], and then press **ENTER**.
→ [GENERAL] menu appears.

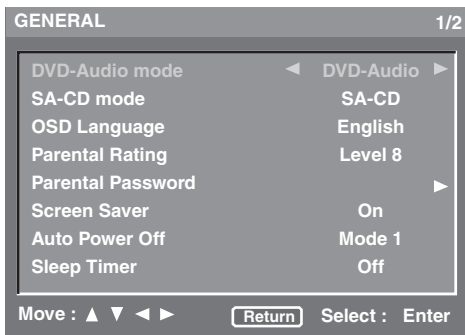

- 3 Press **▲** / **▼** repeatedly to highlight [OSD Language].
- 4 Press **◀** / **▶** to select a language.

Setting the audio, subtitle and disc menu languages

- 1 Press **SETUP**.
→ The setup menu appears.
- 2 Press **▲** / **▼** repeatedly to highlight [DISC], and then press **ENTER**.
→ [DISC] menu appears.

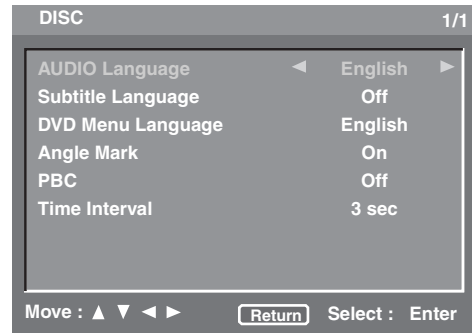

- 3 Press **▲** / **▼** repeatedly to highlight [AUDIO Language] or [Subtitle Language] or [DVD Menu Language].
- 4 Press **◀** / **▶** to select a language.

■ To select the language not in the list:

- 1 Select [Others] under [AUDIO Language] or [Subtitle Language] or [DVD Menu Language].
- 2 Press **ENTER**.
- 3 Use the **numeric buttons (0-9)** to enter the 4-digit language code (see “LANGUAGE CODE LIST” on page 36).
- 4 Press **ENTER**.

DISC OPERATION

Notes

- Unless otherwise specified, all operations described here are carried out using the supplied remote control.
- If the inhibition icon (⊘ or “Prohibit”) appears on the TV screen when you press a button, the function for that button is not available on the current disc or at the current time.
- Depending on the DVD or Video CD disc, some operations may operate differently or be restricted.
- Do not push on the disc tray or put any objects other than discs on the disc tray. Doing so may cause the disc unit to malfunction.

Basic operation

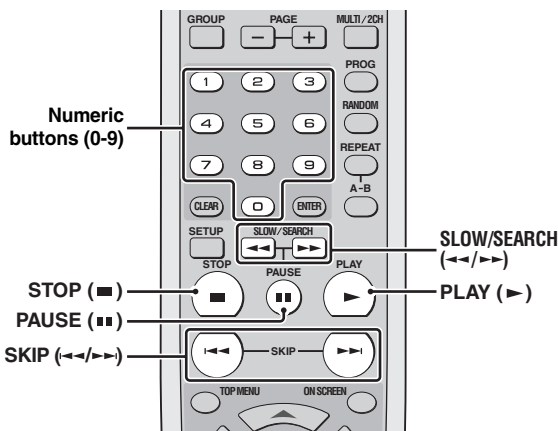

- 1 Press \triangle on the front panel to open the disc tray.
- 2 Place a disc in the disc tray with the printed side up.

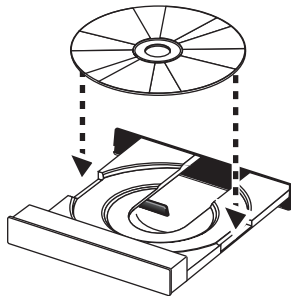

- 3 Press \triangle again to close the disc tray.
 - After recognizing the disc, this unit starts to play back automatically.
 - If you press **PLAY (▶)** when the disc tray is opened, the disc tray closes and playback starts automatically.
 - Depending on the disc, the disc reading time may exceed 30 seconds due to the complexity of the directory/file configuration.
- 4 To stop playback, press **STOP (■)**.
 - “RESUME” appears in the front panel display.
- 5 To resume playback, press **PLAY (▶)**.
 - The disc is played back from the last stopping point.



As long as you do not eject a disc, you can resume playback even if you turn off this unit.

- 6 To cancel resume mode, press **STOP (■)** twice.

Notes

- It may not be possible to play certain MP3/JPEG/DivX discs due to the configuration and characteristics of the disc or the recording conditions.
- When you play a down mix prohibited disc, “NO DOWN MIX” lights in the front panel display.

Pausing playback

- 1 During playback, press **PAUSE (⏸)**.
 - Playback is paused and the sound is muted.
- 2 Press **PAUSE (⏸)** again to select the next picture frame.
- 3 To resume normal playback, press **PLAY (▶)**.

Selecting a track/chapter

- 1 Press **SKIP (⏮/⏭)** or use the **numeric buttons (0-9)** to select a track/chapter number.
 - You can move to the top of the currently playing track/chapter by pressing **SKIP (⏮)** once, and move to the previous track/chapter by pressing **SKIP (⏮)** twice.
 - During repeat playback of a track/chapter, press **SKIP (⏮/⏭)** to replay the same track/chapter.
- 2 Press **ENTER**.

Searching backward/forward

- 1 Press **SLOW/SEARCH** (◀◀/▶▶).
 - For slow search, press **PAUSE** (⏸) to pause playback before pressing **SLOW/SEARCH** (◀◀/▶▶).
- 2 While searching, press **SLOW/SEARCH** (◀◀/▶▶) repeatedly to select the desired speed.
- 3 To resume normal playback, press **PLAY** (▶).

Notes

- For WMA, DTS-CD and JPEG, the search function (backward, forward and slow playback) is not available.
- For MP3, slow playback is not available.
- For VCD, SVCD and DivX, the slow backward function is not available.

Repeat playback

You can repeat single chapter/track, single title/group or entire disc. Also, you can set two points (start and end points) to repeat the specified section.

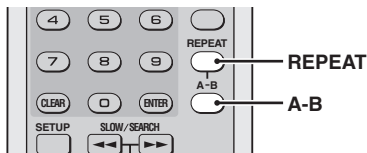

Repeating playback

Press **REPEAT** to select the repeat play mode.

→ Each time you press the button, the display on the TV screen changes as follows:

DVD-Video

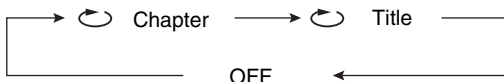

DVD-Audio

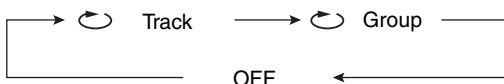

CD, SA-CD, VCD, SVCD



MP3, WMA, JPEG, DivX

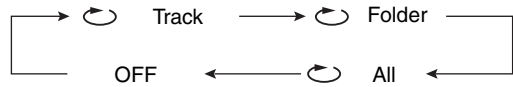

- ◌ Chapter: repeats the current chapter
- ◌ Title: repeats the current title
- ◌ Track: repeats the current track
- ◌ Group: repeats the current group
- ◌ Folder: repeats the current folder
- ◌ All*: repeats the entire disc
- OFF: exits from repeat mode
- *: This feature may not be available with some discs.

Note

For VCD and SVCD, repeat playback is not available when the PBC mode is selected.

Repeating a section (except DVD-Audio/MP3/WMA/JPEG)

- 1 During playback, press **A-B** at the desired starting point.
- 2 Press **A-B** again at the desired end point.
 - The selected section repeats continuously.
- 3 To exit from the sequence, press **A-B**.

Random playback (except DVD/DivX/SA-CD)

You can play tracks in random order.

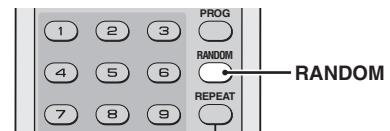

- 1 During playback, press **RANDOM**.
 - "RANDOM" appears in the front panel display and all tracks are played in random order.
- 2 To resume normal playback, press **RANDOM** again.

Program playback (CD)

You can customize the playback order for tracks stored in the disc. This unit supports a maximum of 20 programmed tracks.

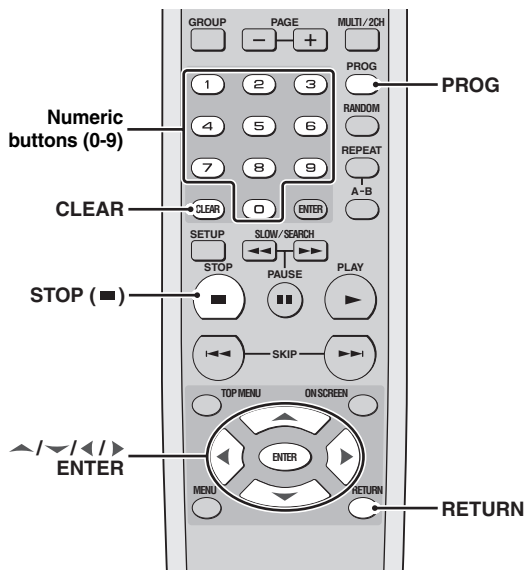

- 1 Press **STOP (■)** to stop playback if necessary.
- 2 Press **PROG.**
→ The program setup menu appears on the TV screen.
- 3 Use the **numeric buttons (0-9)** to enter a track number you want to store as a program play.
- 4 Press **▼** to move the cursor to the next field.
- 5 Repeat step 3-4 until you store all desired tracks.
- 6 Use **▲/▼/◀/▶** to select [Play Program] and then, press **ENTER** to start program playback.

■ To clear the selected track number

Press **CLEAR**.

■ To clear the list

Use **▲/▼/◀/▶** to select [Clear All], and then press **ENTER**.

Note

Once you take out the disc from the disc tray or turn off this unit, the stored program play content is cleared.

Disc menu operation (DVD/VCD/SVCD)

Many DVD and Video CD (version 2.0 only) discs include original navigational menus called "DVD menus" and "Video CD playback control menus". These menus provide a convenient way to operate the disc.

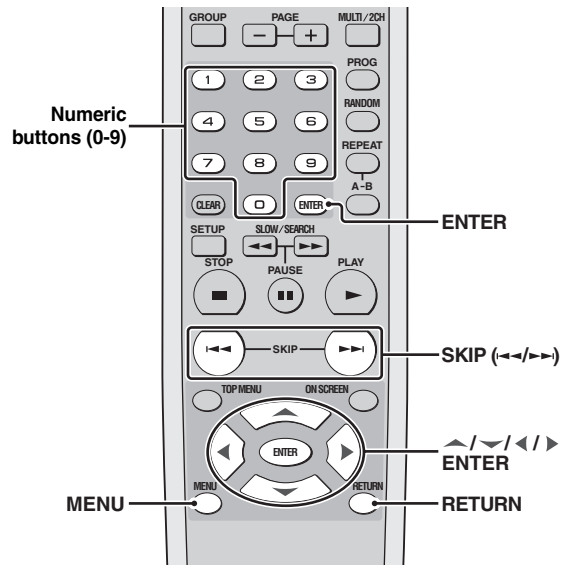

Using the DVD menu

- 1 Press **MENU**.
→ The DVD menu appears on the TV screen.
• Depending on the disc, the DVD menu may appear once you load the disc.
- 2 Use **▲/▼/◀/▶** or the **numeric buttons (0-9)** to select a playback feature or item.
- 3 Press **ENTER** to start playback.

■ To exit from the menu

Press **MENU**.

Using the Video CD playback control (PBC) menu (VCD/SVCD)

- 1 Press **MENU** to turn on the PBC function.
 - The disc menu appears on the TV screen.
 - Depending on the disc, the disc menu may appear once you load the disc.
- 2 Use **SKIP** (◀◀/▶▶) or the **numeric buttons (0-9)** to select a playback option.
- 3 During playback, press **RETURN** to return to the menu screen.

■ To skip the index menu and play back a disc directly from the beginning

Press **MENU** to turn off the PBC function.



You can also use the setup menu to turn on or off the playback control (PBC) function (see "Selecting the PBC (playback control) function" on page 35).

On-screen display (OSD) menu (DVD/VCD/SVCD/SA-CD)

The OSD menu shows disc playback information (e.g., the title or chapter number, elapsed playing time or audio/subtitle language). A number of operations are possible without interrupting disc playback.

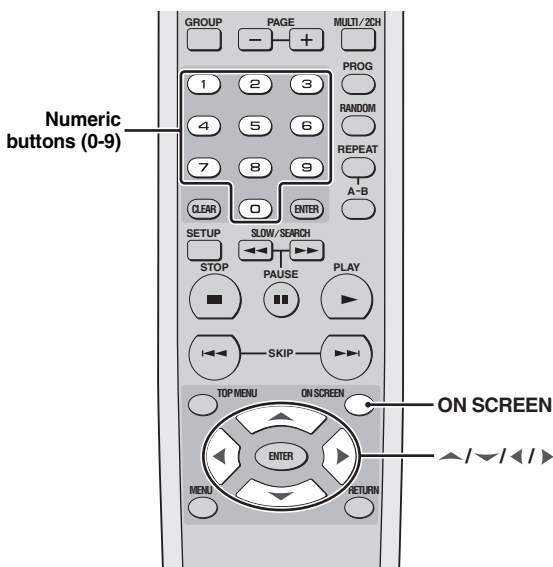

Using the OSD menu (DVD/VCD/SVCD/CD)

During playback, press **ON SCREEN**.

→ A list of available disc information appears on the TV screen.

DVD-Video

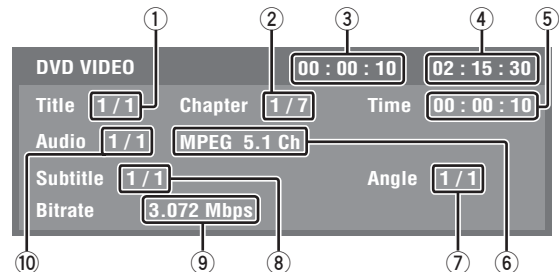

DVD-Audio

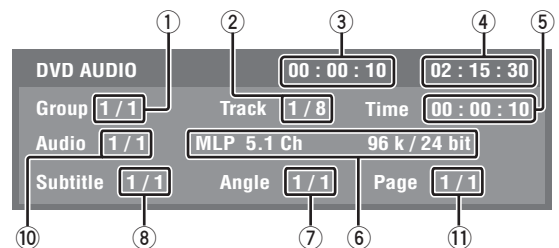

VCD/SVCD/CD

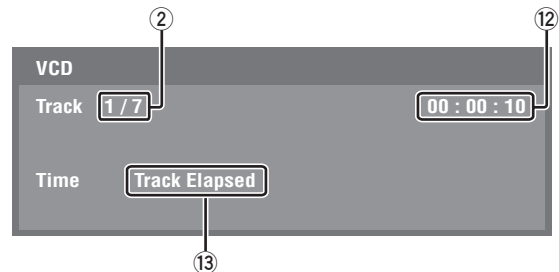

- ①: Current title or group number/Total number of titles or groups
- ②: Current chapter or track number/Total number of chapters or tracks
- ③: Elapsed time
- ④: Time remaining
- ⑤: Elapsed time (You can input numbers for time search.)
- ⑥: Audio information
- ⑦: Current angle number/Total number of available angles
- ⑧: Current subtitle number/Total number of available subtitle languages
- ⑨: Data transmission speeds
- ⑩: Current audio number/Total number of available audio languages
- ⑪: Current page number/Total number of pages
- ⑫: Time (You can select a category of time.)
- ⑬: Category of time being displayed on ⑫

■ To select a title (DVD-Video)/group (DVD-Audio)

- 1 Press \blacktriangle / \blacktriangledown / \blacktriangleleft / \blacktriangleright repeatedly to highlight ①, and then enter a title/group number using the **numeric buttons (0-9)**.
- 2 Press **ENTER**.

■ To select a chapter (DVD-Video)/track (VCD/SVCD/DVD-Audio)

- 1 Press \blacktriangle / \blacktriangledown / \blacktriangleleft / \blacktriangleright repeatedly to highlight ②, and then enter a chapter or track number using the **numeric buttons (0-9)**.
- 2 Press **ENTER**.

■ To search for a time

- 1 Press \blacktriangle / \blacktriangledown / \blacktriangleleft / \blacktriangleright repeatedly to highlight ⑤, and then enter hours, minutes and seconds from left to right using the **numeric buttons (0-9)**.
- 2 Press **ENTER**.

Note

When searching for a time, if you enter a time outside the total time for the group/track currently being played back, the inhibition icon (⊘) is displayed.

■ To select an angle/subtitle/audio

- 1 Press \blacktriangle / \blacktriangledown / \blacktriangleleft / \blacktriangleright repeatedly to highlight ⑦, ⑧ or ⑩, and then enter a audio, subtitle or angle number using the **numeric buttons (0-9)**.
- 2 Press **ENTER**.

Note

You cannot change the [Angle]/[Subtitle]/[Audio] setting if the function is not available on the disc you are playing.

■ To select a page (DVD-Audio)

- 1 Press \blacktriangle / \blacktriangledown / \blacktriangleleft / \blacktriangleright repeatedly to highlight ⑪, and then enter a page number using the **numeric buttons (0-9)**.
- 2 Press **ENTER**.

■ To select a category of time (VCD/SVCD/CD)

Press \blacktriangle / \blacktriangledown / \blacktriangleleft / \blacktriangleright repeatedly to highlight ⑫, and then press **ENTER** to toggle between the category of time.

■ To exit from the OSD menu

Press **ON SCREEN**.

Displaying text information (SA-CD)

Some SA-CD discs contain text information (e.g., track name, album name, artist name etc.). If SA-CD text is available on the disc, the track name is automatically displayed on the TV screen once you load the disc.

■ To display the album/artist name

During playback, press **ON SCREEN**.

Zooming pictures (DVD-Video/VCD/SVCD/DivX/JPEG)

You can enlarge the picture on the TV screen and to pan through the enlarged picture.

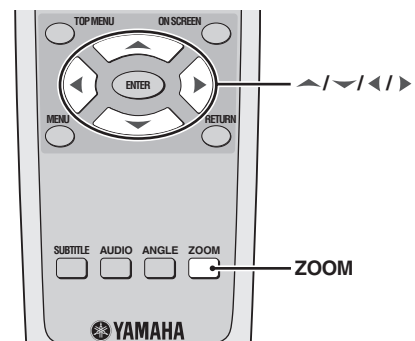

- 1 During playback, press **ZOOM** repeatedly to display the picture at different scales.
- 2 To pan through the enlarged picture, press \blacktriangle / \blacktriangledown / \blacktriangleleft / \blacktriangleright to pan through the enlarged picture.
- 3 Press **ZOOM** repeatedly to return to the original size.

Viewing angles (DVD-Video)

If the disc contains sequences recorded from different camera angles, you can view the picture from a number of different angles.

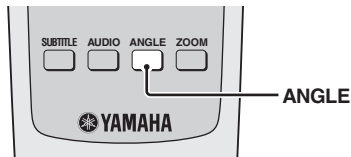

Note

Viewing angles available for each disc may vary. Refer to the operating instructions in the DVD menu or on its jacket.

Press **ANGLE** repeatedly to select the desired angle.

Audio and Subtitle languages (DVD-Video/VCD)

If the disc contains multi-language options, you can select audio/subtitle languages.

Note

Languages available for each disc may vary. Refer to the operating instructions in the disc menu or on its jacket.



You can set default audio/subtitle languages in the setup menu (see “Setting the audio, subtitle and disc menu languages” on page 15).

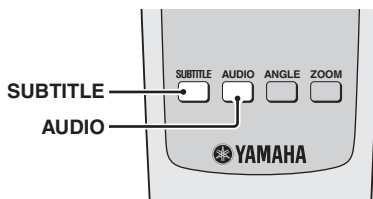

Selecting an audio language

Press **AUDIO** repeatedly to select an audio language.

Note

For VCD, this function is only available when the [Analog Output] setting is set to [Stereo] (see “Setting the analog output” on page 28).

Selecting a subtitle language (DVD-Video)

Press **SUBTITLE** repeatedly to select a subtitle language.

DivX external subtitle files

The font sets listed below are available for DivX external subtitle files. To watch DivX discs with the desired font set, set the default subtitle language setting in the setup menu to the desired language (see “Setting the audio, subtitle and disc menu languages” on page 15).

This unit supports the following languages:

Albanian, Breton, Bulgarian, Byelorussian, Catalan, Croatian, Czech, Danish, Dutch, English, Faroese, Finnish, French, German, Hungarian, Icelandic, Irish, Italian, Kurdish (Latin), Macedonian, Greek, Hebrew, Moldavian, Norwegian, Polish, Portuguese, Romanian, Russian, Serbian, Slovak, Slovenian, Spanish, Swedish, Turkish, Ukrainian

Notes

- Some discs cannot be played depending on disc characteristics or recording conditions.
- Some external subtitle files may be displayed incorrectly or not at all.
- For external subtitle files, the following filename extensions of subtitle format are supported (note that these files are not shown within the disc navigation menu):
.srt, .sub, .ssa, .smi, .ass, .txt, .psb, .sami
- The filename of the movie file has to be repeated at the beginning of the filename for the external subtitle file.
- For a movie file, only one external subtitle file can be loaded.

Changing pages (DVD-Audio)

Many DVD-Audio discs include slide show and page turn functions. You can display information pages for photo galleries, artist biographies, lyrics, etc. if these functions are available on the disc.

Press **PAGE (+/-)** repeatedly to move to the next/previous page.

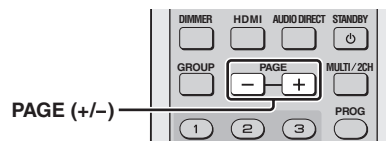

Group/File selection (DVD-Audio/ DivX/MP3/WMA/Kodak picture CD)

You can select a track in a specific group for DVD-Audio discs and a track/file in a folder for data disc.

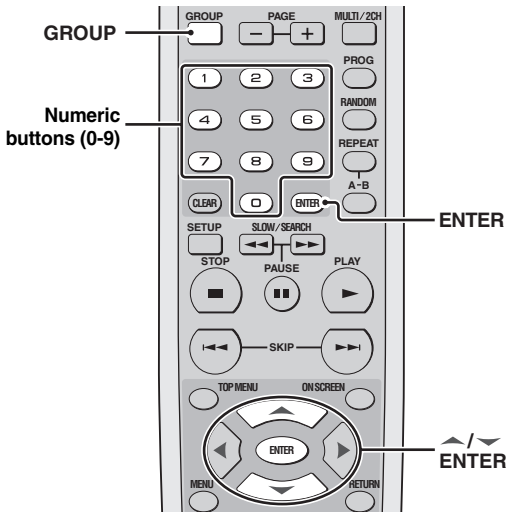

Bonus group playback (DVD-Audio)

Some DVD-Audio discs contain bonus groups that require a four-digit password to gain access. In this case, refer to the disc jacket and other packaging for information.

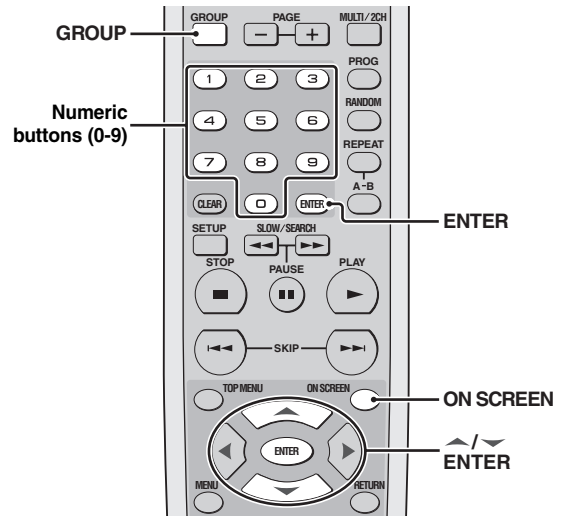

Selecting a group (DVD-Audio)

- 1 Press **GROUP**.
→ A group icon appears on the TV screen.



- 2 Use \blacktriangle / \blacktriangledown or the **numeric buttons (0-9)** to select a group number.
- 3 Press **ENTER**.

Selecting a file in a folder (DivX/MP3/WMA/Kodak picture CD)

- 1 Press \blacktriangle / \blacktriangledown to select a folder, and then press **ENTER** to open the folder.
- 2 Press \blacktriangle / \blacktriangledown to select a file, and then press **ENTER**.
→ Playback starts from the selected file.
 - If you use the **numeric buttons (0-9)** to select a file, playback starts from the selected file automatically.

- 1 Press **GROUP**.
→ A group icon appears on the TV screen.



- 2 Use \blacktriangle / \blacktriangledown or the **numeric buttons (0-9)** to select a bonus group number, and then press **ENTER**.
- 3 Enter a four-digit password using the **numeric buttons (0-9)**, and then press **ENTER**.
- 4 Press \blacktriangle / \blacktriangledown to select a track, and then press **ENTER**.

Changing the playback area and layer (SA-CD)

There are three types of SA-CD discs: single-layer, dual-layer and hybrid. Each type may contain up to two areas of recorded information: a High Quality Stereo area and a High Quality Multi-channel area. You can switch between the SA-CD multi-channel and SA-CD stereo areas.

Note

You cannot change the analog output setting during SA-CD playback (see "Setting the analog output" on page 28).

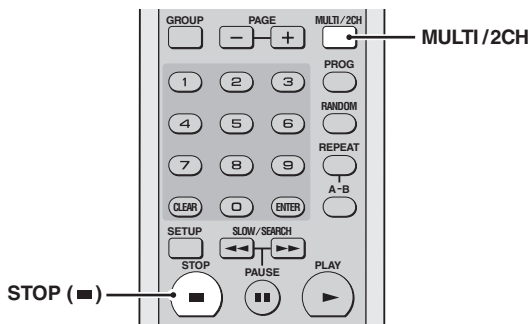

- 1 Press **STOP (■)** to stop playback.
- 2 Press **MULTI/2CH**.
→ MULTI indicator lights up when the multi-channel area is selected.

Multimedia file playback (MP3/WMA/DivX/JPEG)

You can play MP3, WMA, DivX and JPEG files on a personally recorded CD-R/RW disc or commercial CD.

Note

Some files cannot be played correctly depending on disc characteristics or recording conditions.



You can set the duration for each image of a slide show (see "Setting the duration for a slide show" on page 35).

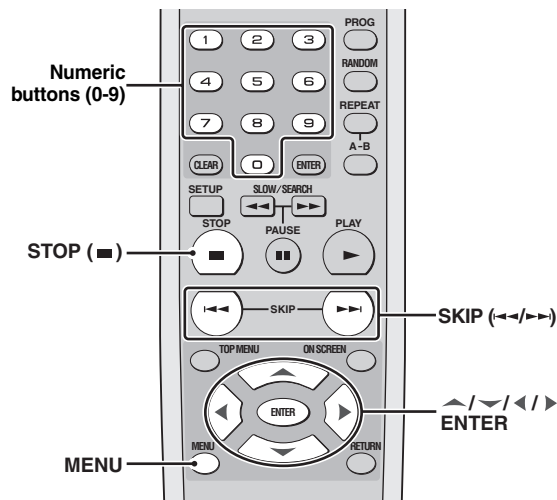

- 1 Load a disc in the disc tray.
→ Playback starts automatically.
→ For MP3 and WMA, the data disc menu appears on the TV screen.
→ For DivX and JPEG, press **STOP (■)** during playback to display the data disc menu.

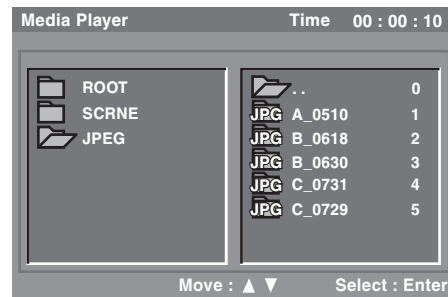

- 2 Press **▲ / ▼** to select a folder, and then press **ENTER** to open the folder.
 - To move to the upper folder, select the folder icon with two dots when disc playback is stopped.
- 3 Press **▲ / ▼** to select a file, and then press **ENTER**.
→ Playback starts from the selected file.
 - If you use the **numeric buttons (0-9)** to select a file, playback starts from the selected file automatically.

Displaying the thumbnail screen (JPEG)

- 1 Press **MENU** during playback.
→ The thumbnail pictures appear on the TV screen.



- 2 Press **SKIP (◀/▶)** to display the other pictures on the previous/next page.
- 3 Press **▲ / ▼ / ◀ / ▶** to highlight one of the pictures, and press **ENTER** to start playback.
- 4 Press **STOP (■)** to return to the data disc menu.

Rotating pictures (JPEG)

During playback, press **▲ / ▼ / ◀ / ▶** to rotate the picture on the TV screen.

◀: rotates the picture counter-clockwise by 90 degrees

▶: rotates the picture clockwise by 90 degrees

▲, ▼: rotates the picture by 180 degrees

SETUP MENU

Menu overview

Main Menu	Menu item	Setting Item/Submenu	Setting item/Parameter
GENERAL	DVD-Audio mode	DVD-Audio, DVD-Video	
	SA-CD mode	SA-CD, CD	
	OSD Language	English, Deutsch, Français, Español, Italiano, Русский	
	Parental Rating	____ (Enter your password)	Level 1 to Level 8
	Parental Password	____ (Enter your password)	New Password, Confirm Password
	Screen Saver	On, Off	
	Auto Power Off	Mode 1, Mode 2, Off	
	Sleep Timer	Off, 30 min, 60 min, 90 min, 120 min, 150 min	
	Factory Default	____ (Enter your password)	Yes, No
DivX Registration	(DivX registration code is displayed)	Enter	
AUDIO	Analog Output	Stereo, Multi-Channel	
	Digital Out	All, PCM, Off	
	LPCM Output	48KHz, 96KHz	
	Night Listening Mode	On, Off	
SPEAKER	Size	Front L/R	Large, Small
		Center, Surround L/R	Large, Small, Off
		Subwoofer, Initialize	On, Off
	Distance	Unit	Feet, Meter
		Front L/R, Center, Surround L/R	1ft to 40ft (0.3m to 12.0m)
		Initialize	On, Off
	Level	Front L, Center, Front R, Surround L, Surround R, Subwoofer	0dB to -12dB
		Test Tone	Off, Manual, Auto
		Initialize	On, Off
	SA-CD Config	Config 1, Config 2, Config 3	
CUT-OFF Frequency	60, 80, 100, 120		
VIDEO	TV Display	16:9, 4:3 Pan Scan, 4:3 Letter Box	
	TV Type	NTSC, PAL	
	Black Level (U.S.A. and Canada models only)	On, Off	
	Closed Caption (U.S.A. and Canada models only)	On, Off	
	Still Mode	Frame, Field	
	Progressive Scan	On, Off	
	Scart Video Out (U.K. and Europe models only)	CVBS, RGB	
	Picture Setting	Brightness	0 to +6
		Contrast, Hue, Sharpness Mid, Sharpness High	-6 to +6
		DNR	0 to +6
		Gamma, Chroma level	-6 to +6
		Chroma delay	-2 to +2
True Life	0 to +6		
HDMI	HDMI Video	480P/576P, 720P, 1080i, 1080P, Auto	
	Wide Screen Format	NL Stretch, Pillar Box, Off	
	DVI Output Range	Standard, Enhanced	
	HDMI Audio	Auto, PCM, Off	
DISC	AUDIO Language	Off ([Subtitle Language] only), English, French, Spanish, Japanese, German, Italian, Russian, Others	
	Subtitle Language		
	DVD Menu Language		
	Angle Mark	On, Off	
	PBC	On, Off	
Time Interval	2 sec to 10 sec		

Setup menu operation

Setup is carried out on the TV screen, enabling you to customize this unit to suit your own particular requirements. Follow the procedures below to start the setup menu operations.

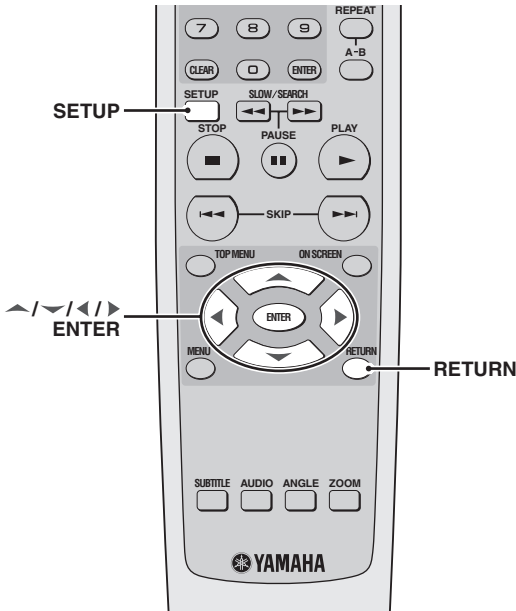

- Press **RETURN** to display the previous menu.
- Press **SETUP** to exit from the setup menu.
- Refer to the following pages for details of the menu that requires a particular operation.

1 Press **SETUP**.

→ Main menus and menu items appear on your TV.

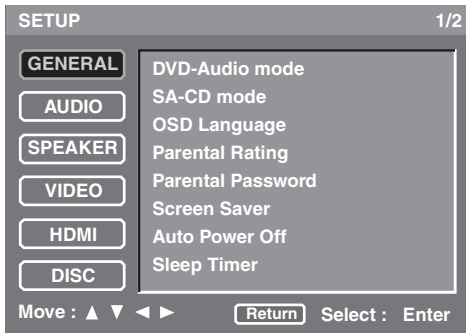

2 Press ▲ / ▼ to select the desired main menu, and then press **ENTER**.

→ Menu items and setting items appear.

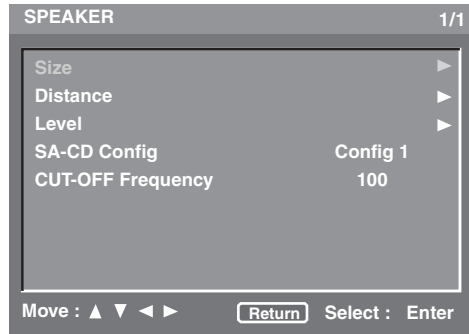

3 Press ▲ / ▼ to highlight the desired menu item.

→ If the selected menu item has only setting items, left and right arrows appear on both sides of the setting item.

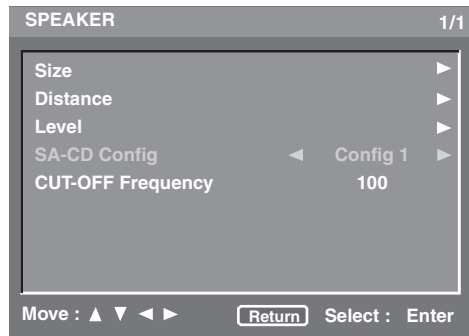

→ If the selected menu item has submenus, only a right arrow is displayed on the side of the setting item.

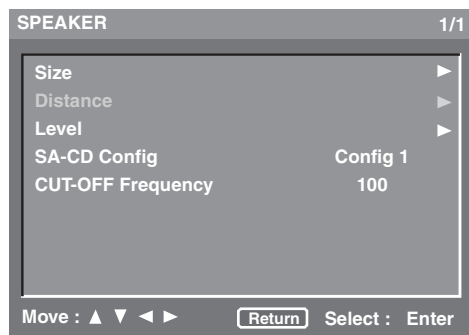

In this case, press ▶, and then repeat step 3.

4 Press ◀ / ▶ to toggle the setting items or to adjust the parameter.

General setup menu

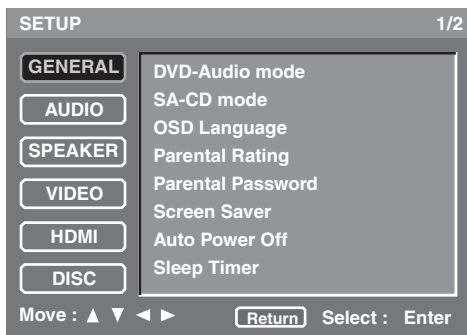

Selecting DVD-Audio mode

Some DVD-Audio discs contain the DVD-Video content in addition to the DVD-Audio content. You can select DVD-Audio or DVD-Video mode.

- Select [DVD-Audio mode] in [GENERAL] menu.

DVD-Audio

Select this to play back both DVD-Audio and DVD-Video contents. Only the DVD-Audio content may be played back depending on the disc.

DVD-Video

Select this to play back only the DVD-Video content.

Notes

- This setting is only available when no disc is loaded in the disc tray.
- Selected mode becomes effective after you close the setup menu.



- When a DVD-Audio disc is played back, the DVD AUDIO indicator lights up.
- When you select [DVD-Video], the DVD AUDIO indicator goes out.

Selecting SA-CD mode

Some SA-CD discs contain both SA-CD layer and the standard CD layer. You can select SA-CD or CD mode.

- Select [SA-CD mode] in [GENERAL] menu.

SA-CD

Select this to play back SA-CD layer.

CD

Select this to play back CD layer.

Notes

- This setting is only available when no disc is loaded in the disc tray.
- Selected mode becomes effective after you close the setup menu.

Setting the OSD language

This menu contains various options for the on-screen display (OSD) language. For details, see “Setting the OSD (On-Screen Display) language” on page 15.

Restricting playback with parental control

Some DVD discs have a parental level assigned to the complete disc or to certain scenes on the disc. This feature lets you set a playback limitation level.

The rating levels are from 1 to 8 and are country dependent. You can prohibit playback of certain discs that are not suitable for your children or play certain discs in alternative scenes.

- 1 Select [Parental Rating] in [GENERAL] menu.
- 2 Enter your four-digit password using the **numeric buttons (0-9)**. (For details about the password, see “Changing the parental password” below.)
 - If the password is correct, [Parental Rating] is enabled to select.
- 3 Press ◀/▶ to select the rating level.
 - To disable parental controls and have all discs play, select [Level 8].

Notes

- VCD, SVCD, CD and SA-CD have no level indication, so the parental control function has no effect with these types of discs.
- Some DVD discs are not encoded with a rating though the movie rating may be printed on the disc cover. The rating level feature does not work for such discs.

Changing the parental password

You can change the password for parental control. Enter your four-digit password when prompted on the screen. The default password is “2580”.

- 1 Select [Parental Password] in [GENERAL] menu.
- 2 Enter your old four-digit password using the **numeric buttons (0-9)**.
 - When doing this for the first time, enter “2580”.
 - If the password is correct, the submenu appears.
- 3 Enter the new four-digit password using the **numeric buttons (0-9)**.
 - [Confirm Password] is highlighted.
- 4 Enter the new four-digit password again.
 - The previous menu screen appears and the new four-digit password is now valid.

Setting the screen saver

You can turn on or off the screen saver.

- Select [Screen Saver] in [GENERAL] menu.

On

Select this to turn on the screen saver when disc playback is stopped for more than 15 minutes.

Off

Select this to disable the screen saver function.

Setting the auto power function

You can set the auto standby mode.

- Select [Auto Power Off] in [GENERAL] menu.

Mode 1

Select this to set this unit to the standby mode automatically when disc playback is stopped for more than 30 minutes or disc playback is continued for more than six hours without operation.

Mode 2

Select this to set this unit to the standby mode automatically when disc playback is stopped for more than 30 minutes.

Off

Select this to disable the auto power off function.

Setting the sleep timer

You can set this unit to the standby mode automatically after a certain elapsed period.

- Select [Sleep Timer] in [GENERAL] menu.

30 min, 60 min, 90 min, 120 min, 150 min

Select one to set the sleep timer function.

Off

Select this to cancel the sleep timer function.

Resetting the system

You can reset all options and your personal settings to the initial factory settings, except [Parental Rating] and [Parental Password].

- 1 Select [Factory Default] in [GENERAL] menu.
- 2 Enter your four-digit password using the **numeric buttons (0-9)**. (For details about the password, see “Changing the parental password” on page 26.)
→ The confirmation screen appears.

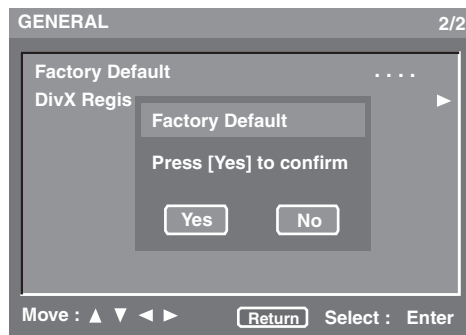

- 3 Press ◀/▶ to select [Yes] to reset the system, and then press **ENTER**.
→ All settings are reset to the initial factory settings.

Displaying the DivX® VOD registration code

Yamaha provides you with the DivX® VOD (Video On Demand) registration code that allows you to rent and purchase videos using the DivX® VOD service. For more information, visit at www.divx.com/vod.

- 1 Select [DivX Registration] in [GENERAL] menu.
- 2 Press ▶.
→ The registration code appears.
- 3 Press **ENTER** to return to the previous menu.



To purchase or rent the videos from DivX® VOD service at www.divx.com/vod, use the registration code and download the video onto a CD-R for playback on this unit.

Notes

- All videos downloaded from DivX® VOD can only be played back on this unit.
- The time search function is not available during DivX movie playback.

Audio setup menu

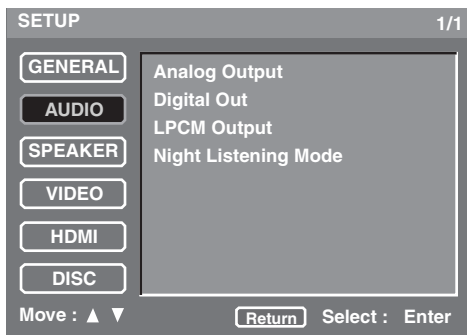

Setting the analog output

Set the analog output to match the playback capability of this unit.

- Select [Analog Output] in [AUDIO] menu.

Stereo

Select this to change channel output to stereo, which only delivers sound from the two front speakers.

Multi-Channel

Select this when using a multi-channel audio/(video) receiver with 6 channel inputs. In this mode, this unit performs DTS decoding or Dolby Digital 5.1-channel decoding when applicable.

Setting the digital output

Set the digital output according to your optional audio component connections.

- Select [Digital Out] in [AUDIO] menu.

All

Select this if you have connected the digital audio output jack to a multi-channel decoder/receiver.

PCM

Select this only if your receiver is not capable of decoding multi-channel audio signals.

Off

Select this to turn off the digital output.

Setting the LPCM output

Set the LPCM output if you have connected this unit to a PCM-compatible receiver via a digital terminal, such as the coaxial or optical terminals.

Discs are recorded at a certain sampling rate. The higher the sampling rate, the better the sound quality.

- Select [LPCM Output] in [AUDIO] menu.

48KHz

Select this to play back discs recorded at the sampling rate of 48 kHz. All 96 kHz PCM data streams (if available) are converted to the sampling rate of 48 kHz.

96KHz

Select this to play back discs recorded at the sampling rate of 96 kHz. If the 96 kHz disc is copy protected, the digital output is automatically converted to a sampling rate of 48 kHz.

Setting the night listening mode

In this mode, high volume output is softened and low volume output is brought upward to an audible level. It is useful when you watch your favorite action movie without disturbing others at night.

- Select [Night Listening Mode] in [AUDIO] menu.

On

Select this to level out the volume. This feature is only available for movies with Dolby Digital mode.

Off

Select this when you want to enjoy the full dynamic range of surround sound.

Speaker setup menu

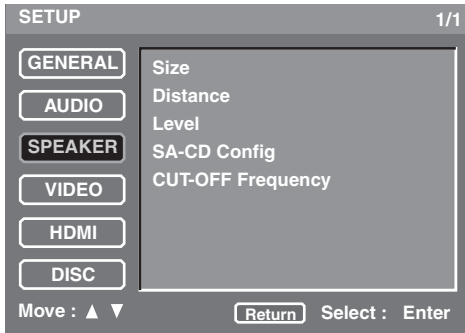

Setting speaker sizes

You can set the sizes for individual speakers.

- Select [Size] in [SPEAKER] menu.

Front L/R

Set the sizes for front L/R speakers.

Large

Select this if the connected speakers are large.

Small

Select this if the connected speakers are small.

Center, Surround L/R

Set the sizes for center/surround L/R speakers.

Large

Select this if the connected speakers are large.

Small

Select this if the connected speakers are small.

Off

Select this if no center/surround L/R speakers are connected.

Subwoofer

Select on or off for the subwoofer.

On

Select this if a subwoofer is connected.

Off

Select this if no subwoofer is connected.

Notes

- These settings are not available for SA-CD discs. See “Setting the SA-CD configuration” on page 30 for the SA-CD setting.
- [Center], [Surround L/R] and [Subwoofer] settings are not available when the [Analog Output] setting is set to [Stereo] (See “Setting the analog output” on page 28).

Initialize

You can reset [Size] settings to the initial factory settings.

- 1 Select [Initialize] under [Size] in [SPEAKER] menu.
- 2 Press **▶**.
→ The confirmation screen appears.
- 3 Select [Yes] to reset the setting, and then press **ENTER**.
→ [Size] settings are reset to the initial factory settings.

Setting speaker distances

You can set the distances for individual speakers.

Placing all speakers except for the subwoofer at equal distances from the listener is the most ideal way of the speaker positioning in 5.1 channel system.

- Select [Distance] in [SPEAKER] menu.

Unit

You can select the display unit of measurement.

Feet

Select this to input speaker distances in feet.

Meter

Select this to input speaker distances in meters.

Front L/R

Set the distance from your listening position to the front speakers. We recommend to place the front left speaker and right speaker at the same distance from the listening position.

Control range: **1ft to 40ft (0.3m to 12.0m)**

Control step: **1ft (0.3m)**

Center

Set the distance from your listening position to the center speaker.

Control range: **1ft to 40ft (0.3m to 12.0m)**

Control step: **1ft (0.3m)**

Note

For the [Center] setting, you cannot specify the distance beyond the [Front L/R] setting or below the [Front L/R] setting minus 5ft (1.5m).

Surround L/R

Set the distance from your listening position to the surround speakers. We recommend to place the surround left speaker and right speaker at the same distance from the listening position.

Control range: **1ft to 40ft (0.3m to 12.0m)**

Control step: **1ft (0.3m)**

Note

For the [Surround L/R] setting, you cannot specify the distance beyond the [Front L/R] setting or below the [Front L/R] setting minus 15ft (4.5m).

Initialize

You can reset [Distance] settings to the initial factory settings.

- 1 Select [Initialize] under [Distance] in [SPEAKER] menu.
- 2 Press **▶**.
→ The confirmation screen appears.
- 3 Select [Yes] to reset the setting, and then press **ENTER**.
→ [Distance] settings are reset to the initial factory settings.

Setting speaker levels

You can set the volume levels for individual speakers.

- Select [Level] in [SPEAKER] menu.

Front L, Center, Front R, Surround L, Surround R, Subwoofer

Set the volume levels for front L/R speakers, center speaker, surround L/R speakers or subwoofer.

Control range: **0dB to -12dB**

Control step: **1dB**

Test Tone

A test tone can be output to help you judge the volume level of each speaker.

- 1 Select [Test Tone] under [Level] in [SPEAKER] menu.
- 2 Press **◀/▶** to select [Off], [Manual] or [Auto].
 - Off**
Select this to output no test tone.
 - Manual**
Select this to output the test tone manually.
 - Auto**
Select this to output the test tone from each speaker automatically.

- 3 For [Auto], press **ENTER** to output the test tone. For [Manual], press **▲/▼** to select each speaker, and then press **ENTER** to output the test tone.

Note

When the CD disc is being loaded in the disc tray, the test tone is output from only front L/R speakers.

Initialize

You can reset [Level] settings to the initial factory settings.

- 1 Select [Initialize] under [Level] in [SPEAKER] menu.
- 2 Press **▶**.
→ The confirmation screen appears.
- 3 Select [Yes] to reset the setting, and then press **ENTER**.
→ [Level] settings are reset to the initial factory settings.

Setting the SA-CD configuration

You can select speaker sizes and on/off statuses for SA-CD discs.

- Select [SA-CD Config] in [SPEAKER] menu.

Config 1, Config 2, Config 3

Select speaker sizes and on/off statuses from the following three settings.

Speaker	Size or on/off		
	Config 1	Config 2	Config 3
Front L/R	Large	Small	Large
Center	Large	Small	Small
Surround L/R	Large	Small	Small
Subwoofer	On	On	Off

Setting the cut-off frequency (SA-CD only)

You can select a cut-off (cross-over) frequency for all low-frequency signals. All frequencies below the selected frequency are sent to the subwoofer.

- Select [CUT-OFF Frequency] in [SPEAKER] menu.

60, 80, 100, 120 (Hz)

Select the cut-off frequency.

Video setup menu

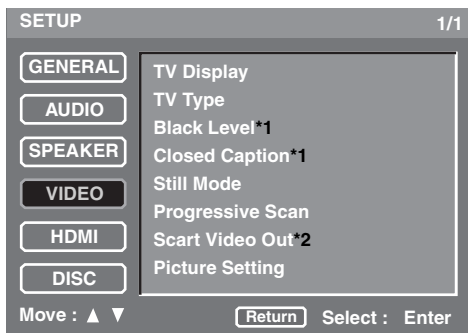

- *1: [Black Level] and [Closed Caption] are only for U.S.A. and Canada models.
- *2: [Scart Video Out] is only for U.K. and Europe models.

Setting the TV display

Set the aspect ratio of this unit to match your TV. The format you select must be available on the disc.

- Select [TV Display] in [VIDEO] menu.

4:3 Pan Scan

Select this if the aspect ratio of your TV is 4:3. In this setting, both sides of the picture to be trimmed or formatted to fit your TV screen.

4:3 Letter Box

Select this if the aspect ratio of your TV is 4:3. In this setting, a wide picture with black bands on the upper and lower portions of the TV screen are displayed.

16:9

Select this if you have a widescreen TV.

■ The relationship between the setting of this unit and the TV display

When the aspect ratio of your TV is 16:9 (widescreen):

Setting	Playback disc	TV display	
16:9	16:9		
	4:3		*1

When the aspect ratio of your TV is 4:3:

Setting	Playback disc	TV display	
4:3 Pan Scan	16:9		*2
	4:3		
4:3 Letter Box	16:9		
	4:3		

*1: The side of the picture may be stretched depending on the TV. In this case, check the screen size and aspect ratio of your TV.

*2: If the disc is not assigned to play back with panscan, it is played with letterbox.

Setting the TV type

This menu contains the options for selecting the color system that matches your TV. For details, see “Step 3: Setting a TV type” on page 14.

Selecting the black level (U.S.A. and Canada models only)

If you set the [TV Type] to [NTSC] (see “Step 3: Setting a TV type” on page 14), set this setting shift to [On] to improve the color contrast during playback.

- Select [Black Level] in [VIDEO] menu.

On

Select this to enhance the black level.

Off

Select this for the standard black level setting.

Notes

- This function is only available for interlace output.
- This setting has no effect if the [TV Type] is set to [PAL] (see “Step 3: Setting a TV type” on page 14).

Selecting the closed caption (U.S.A. and Canada models only)

Closed captions are data hidden in the video signals of specific discs, and are invisible without the use of a special decoder. The difference between subtitles and captions is that subtitles are intended for hearing persons and captions are for the hearing impaired. Subtitles rarely show all of the audio. For example, captions show sound effects (e.g., “phone ringing” and “footsteps”), while subtitles do not. Before you select this setting, please ensure that the disc contains closed caption information and your TV set also supports this function.

- Select [Closed Caption] in [VIDEO] menu.

On

Select this to enable the closed caption function.

Off

Select this to disable the closed caption function.

Notes

- This function is only available for CVBS output.
- Even if this setting is set to [On], the closed caption function is not available when this unit is connected via the HDMI jack and the HDMI mode is set to on.

Setting the still mode

You can select the still picture quality.

- Select [Still Mode] in [VIDEO] menu.

Field

Select this for the standard still mode setting. This setting is suitable for playback of quick motion scenes.

Frame

Select this if the picture is unstable when you select [Field].

Selecting the progressive scan function

This function is only available if you have connected this unit to a progressive scan TV through the component video jacks (see “Component video jacks <D>” on page 12). This function is enable you to enjoy accurate color reproduction and high quality images. This unit features DCDi circuit.

- Select [Progressive Scan] in [VIDEO] menu.

On

Select this to enable the progressive scan function.

The confirmation screen appears if you select this.

In this case, select [Yes] to set to [On], and then press

ENTER.

Off

Select this to disable the progressive scan function.



The P.SCAN indicator on the front panel display lights up during progressive playback.

Notes on activating progressive scan:

- In progressive mode, 4:3 aspect images are stretched horizontally on the widescreen TV. Change the aspect ratio settings of your TV if you want to watch the original aspect ratio images without distortion. You can also change the aspect ratio settings in [Wide Screen Format] menu (see “Selecting the wide screen format” on page 34).
- Ensure that your TV is equipped with progressive scan.
- Connect using a component video cable.

CONSUMERS SHOULD NOTE THAT NOT ALL HIGH DEFINITION TELEVISION SETS ARE FULLY COMPATIBLE WITH THIS PRODUCT AND MAY CAUSE ARTIFACTS TO BE DISPLAYED IN THE PICTURE. IN CASE OF 525 OR 625 PROGRESSIVE SCAN PICTURE PROBLEMS, IT IS RECOMMENDED THAT THE USER SWITCH THE CONNECTION TO THE “STANDARD DEFINITION” OUTPUT. IF THERE ARE QUESTIONS REGARDING OUR VIDEO MONITOR COMPATIBILITY WITH THIS MODEL 525P AND 625P DVD PLAYER, PLEASE CONTACT OUR CUSTOMER SERVICE CENTER.

This unit is compatible with the complete line of YAMAHA products, including the projectors DPX-1300, DPX-830 and the plasma monitor PDM-4220.

Switching the SCART video out (U.K. and Europe models only)

Select this setting to toggle the video signal output from the AV terminal between CVBS (composite video) and RGB.

- Select [Scart Video Out] in [VIDEO] menu.

CVBS

Select this to output composite video signals.

RGB

Select this to output RGB video signals.

Adjusting picture settings

This unit comes with 10 sets of picture color settings that you can define yourself.

- Select [Picture Setting] in [VIDEO] menu.

Brightness

Set this to adjust the overall brightness of the image.

Control range: **0 to +6**

Contrast

Set this to adjust the bright areas (white level) in the image.

Control range: **-6 to +6**

Hue

Set this to adjust the hue or phase of the image.

Control range: **-6 to +6**

Sharpness Mid

Set this to adjust the sharpness of the image for the intermediate frequencies.

Control range: **-6 to +6**

Sharpness High

Set this to adjust the sharpness of the image for the high frequencies.

Control range: **-6 to +6**

DNR

Set this to reduce video noise.

Control range: **0 to +6**

Gamma

Set this to adjust the intensity of the picture non-linearly.

Control range: **-6 to +6**

Chroma level

Set this to adjust the density of the color.

Control range: **-6 to +6**

Chroma delay

Set this to adjust the advance delay of the chroma signal for a perfectly clear picture.

Control range: **-2 to +2**

True Life

Set this to produce more dynamic picture by increasing the picture contrast and the color intensity.

Control range: **0 to +6**

Notes

- For U.S.A. and Canada models, all picture settings are not available for CVBS output.
- The [Hue] setting is not available for the interlace output at the VIDEO OUT (COMPONENT) jacks and for SCART (RGB) output.
- [Sharpness Mid], [Sharpness High] and [Gamma] settings are not available for HDMI output.
- [Chroma delay] and [True Life] settings are only available for progressive scan and HDMI output.

HDMI setup menu

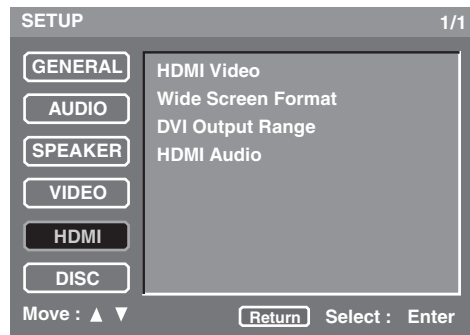

Setting the HDMI video

You can adjust the resolution depending on the monitor you are using. This function is only available when this unit is connected to an HDMI-compatible component via the HDMI jack.

- Select [HDMI Video] in [HDMI] menu.

480P/576P

Select this for 480/576 progressive-scan video.

720P

Select this for 720 progressive-scan video.

1080I

Select this for 1080 interlace video.

1080P

Select this for 1080 progressive-scan video.

Auto

Select this to set this unit to the best resolution setting automatically based on your monitor.

Notes

- When [TV Type] is set to [NTSC] or [PAL], video signals with 480P or 576P are output accordingly.
- While HDMI video signals are being output, component video is muted.
- For settings other than [Auto], be sure that the selected resolution is supported by the HDMI compatible monitor you are using.
If the selected resolution is not supported, this setting is automatically switched to the most appropriate resolution.
- When you select [1080P] and use an HDMI cable longer than 5m, the picture quality may decrease.



Refer to the manual supplied with your monitor to select the appropriate aspect ratio.

Selecting the wide screen format

Set the aspect ratio of the projected images on the screen. This function is only available for progressive scan and HDMI output.

- Select [Wide Screen Format] in [HDMI] menu.

NL Stretch

Select this to display of 4:3 image on the 16:9 screen with non-linear stretching. (The center position of the screen is stretched less than the side.)

Pillar Box

Select this to display 4:3 image on the 16:9 screen without stretching.

Off

Select this to make no aspect ratio adjustment.

Selecting the DVI output range

You can select the DVI output range to match the connected component. This function is only available when this unit is connected to an DVI-D-compatible component via the HDMI jack.

- Select [DVI Output Range] in [HDMI] menu.

Standard

Select this if you cannot see the correct image when you select [Enhanced].

Enhanced

Select this if black and white in the image is not distinct.

Setting the HDMI audio

Set the HDMI audio output to match the connected component. This function is only available when this unit is connected to an HDMI-compatible component via the HDMI jack.

For details about the relationship between the audio format and the setting, see “HDMI Audio output table” on page 41.

- Select [HDMI Audio] in [HDMI] menu.

Auto

Select this to set this unit to the best setting automatically based on the component you have connected via the HDMI jack.

PCM

Select this to output the decoded multi-channel or 2ch linear PCM audio signals via the HDMI jack.

Off

Select this to turn off the HDMI audio output.

Notes

- SA-CD signals cannot be output using HDMI.
- When [HDMI Audio] is set to [Auto] or [PCM], digital output signals are muted.

DISC setup menu

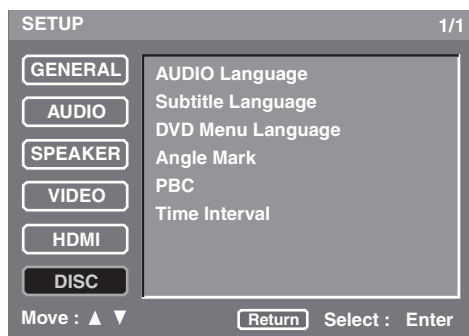

Selecting the default audio/subtitle/DVD menu language

These menus contain various language options for the audio, subtitles and disc menus recorded on the DVD. For details, see “Setting the audio, subtitle and disc menu languages” on page 15.

Selecting an angle mark display

You can switch an angle mark display on or off when sequences recorded from different camera angles are played back.

- Select [Angle Mark] in [DISC] menu.

On

Select this if you want to display an angle mark. An angle mark is displayed continuously.

Off

Select this if you do not want to display an angle mark. An angle mark appears for five seconds, and then disappears.

Selecting the PBC (playback control) function

You can set playback control (PBC) to on or off. This function is available only on Video CD 2.0 with the playback control (PBC) feature.

- Select [PBC] in [DISC] menu.

On

Select this to display a disc menu.

Off

Select this not to display a disc menu.



You can also use the MENU button on the remote control to turn on or off the playback control (PBC) function (see “Using the Video CD playback control (PBC) menu (VCD/SVCD)” on page 19).

Setting the duration for a slide show

You can set the duration that the slides for JPEG files are displayed.

- Select [Time Interval] in [DISC] menu.

2 sec to 10 sec

(Control step: 1 second)

Note





This setting may not work correctly depending on file sizes.

LANGUAGE CODE LIST

Abkhazian	1112	Fiji	1620	Lingala	2224	Singhalese	2919
Afar	1111	Finnish	1619	Lithuanian	2230	Slovak	2921
Afrikaans	1116	French	1628	Macedonian	2321	Slovenian	2922
Albanian	2927	Frisian	1635	Malagasy	2317	Somali	2925
Amharic	1123	Galician	1722	Malay	2329	Spanish	1529
Arabic	1128	Georgian	2111	Malayalam	2322	Sundanese	2931
Armenian	1835	German	1415	Maltese	2330	Swahili	2933
Assamese	1129	Greek	1522	Maori	2319	Swedish	2932
Aymara	1135	Greenlandic	2122	Marathi	2328	Tagalog	3022
Azerbaijani	1136	Guarani	1724	Moldavian	2325	Tajik	3017
Bashkir	1211	Gujarati	1731	Mongolian	2324	Tamil	3011
Basque	1531	Hausa	1811	Nauru	2411	Tatar	3030
Bengali; Bangla	1224	Hebrew	1933	Nepali	2415	Telugu	3015
Bhutani	1436	Hindi	1819	Norwegian	2425	Thai	3018
Bihari	1218	Hungarian	1831	Oriya	2528	Tibetan	1225
Breton	1228	Icelandic	1929	Panjabi	2611	Tigrinya	3019
Bulgarian	1217	Indonesian	1924	Pashto, Pushto	2629	Tonga	3025
Burmese	2335	Interlingua	1911	Persian	1611	Turkish	3028
Byelorussian	1215	Irish	1711	Polish	2622	Turkmen	3021
Cambodian	2123	Italian	1930	Portuguese	2630	Twi	3033
Catalan	6765	Japanese	2011	Quechua	2731	Ukrainian	3121
Chinese	3618	Javanese	2033	Raeto-Romance	2823	Urdu	3128
Corsican	1325	Kannada	2124	Romanian	2825	Uzbek	3136
Croatian	1828	Kashmiri	2129	Russian	2831	Vietnamese	3219
Czech	1329	Kazakh	2121	Samoan	2923	Volapük	3225
Danish	1411	Kirghiz	2135	Sanskrit	2911	Welsh	1335
Dutch	2422	Korean	2125	Scots Gaelic	1714	Wolof	3325
English	1524	Kurdish	2131	Serbian	2928	Xhosa	3418
Esperanto	1525	Laothian	2225	Serbo-Croatian	2918	Yiddish	2019
Estonian	1530	Latin	2211	Shona	2924	Yoruba	3525
Faroese	1625	Latvian, Lettish	2232	Sindhi	2914	Zulu	3631

TROUBLESHOOTING

Refer to the table below when this unit does not function properly. If the problem you are experiencing is not listed below or if the instruction below does not help, turn off this unit, disconnect the power cable, and contact the nearest authorized YAMAHA dealer or service center.

Problem	Solution	See page
No power	Connect the AC power cable properly.	12
	Press POWER switch on the front panel to the ON position to turn on the power of this unit, and then press STANDBY/ON on the front panel or POWER (I) on the remote control to turn on this unit.	13
No picture	Refer to the manual supplied with your TV for correct Video In channel selection. Change the TV channel until you see the DVD screen.	–
	Turn on your TV.	–
	If [Progressive Scan] is set to [On], check that you have connected this unit to a progressive scan TV through the component video jacks. Otherwise, follow the steps below to turn off the progressive scan; 1. Press  on the front panel to open the disc tray. 2. Press CLEAR on the remote control. 3. Press “2580” using the numeric buttons (0-9) on the remote control. 4. Press AUDIO on the remote control.	32
	If [HDMI Video] is set to other than [Auto], check that the resolution is supported by the HDMI-compatible monitor you have connected. Otherwise, follow the steps below to change the setting to [Auto]; 1. Press  twice on the front panel or STOP (■) twice on the remote control to stop playback. 2. Press and hold  and  on the front panel at the same time for three seconds.	33
	If the HDMI indicator flashes orange, check that you have connected this unit to an HDCP-compatible component.	12
	Check that the video signal output setting matches the video connection.	33
Completely distorted picture or black/white picture	Check that the disc is compatible with this unit.	3
	Check that the TV type of this unit is set to match that of the disc and your TV. If you set the TV type improperly, follow the steps below to return to the default setting; 1. Press  on the front panel to open the disc tray. 2. Press CLEAR on the remote control. 3. Press “2580” using the numeric buttons (0-9) on the remote control. 4. Press AUDIO on the remote control.	14
	Check the video connection.	11
The screen size looks unnatural, or the caption is displayed only partially on the TV monitor or is not displayed at all	Check that the TV setting of this unit matches the screen size of your TV.	31
	Change the screen size and the aspect ratio of your TV.	–

Problem	Solution	See page
No sound or distorted sound	Adjust the volume.	–
	Check that the speakers are connected properly.	–
	Adjust the volume level in the setup menu.	30
No audio at digital output	Check the digital connections.	11
	If you are playing a DTS source, check that your receiver can decode DTS and [Digital Out] is set to [All].	28
	If you are playing an MPEG-2 source, check that your receiver can decode MPEG-2. Otherwise, make sure that [Digital Out] is set to [PCM].	28
	Check that the audio format of the selected audio language matches your receiver capabilities.	–
No audio at HDMI output	Make sure that [HDMI Audio] is set to [Auto] or [PCM].	35
	No audio signals via the HDMI jack are output if the DVI-D component is connected to this unit using the HDMI-DVI converter cable. To output audio signals via the HDMI jack, connect an HDMI component to this unit.	12
Disc does not play	The CD-R/RW, DVD+R/RW and DVD-R/RW must be finalized.	–
	Check that the disc label is facing up.	16
	Check that the disc is defective by trying another disc.	–
	If you have recorded a JPEG, MP3 or WMA disc yourself, check that your disc contains at least ten JPEG picture files or five MP3/WMA music tracks.	–
	Check the region code.	3
Picture freezes momentarily during playback	Check the disc for fingerprints/scratches and clean it with a soft cloth wiping from the center to the edge.	4
This unit does not respond to the remote control	Aim the remote control directly at the remote control sensor on the front panel.	13
	Reduce the distance of the remote control from this unit.	13
	Replace the batteries in the remote control.	13
	Reinsert the batteries with their polarities (+/- signs) as indicated.	13
Buttons do not work	Disconnect the power cable from the AC outlet for a few minutes. Reconnect the power cable and try to operate again as usual.	–
This unit does not respond to some operating commands during playback	Operations may not be permitted by the disc. Refer to the instructions of the disc jacket.	–
Menu items cannot be selected	Depending on the connection status or disc availability, some menu items cannot be selected.	–
No sound during DivX movies playback	The audio code may not be supported by this unit.	–

■ Aspect ratio

Horizontal and vertical ratio of a displayed image. The horizontal vs. vertical ratio of conventional TV is 4:3, and that of wide-screens is 16:9.

■ Bit

Short for binary digit. Represents the smallest unit of information manipulated on a computer. In audio systems, the bit size determines resolution to digitize analog signals.

The larger the bit size, the larger the dynamic range (the ratio of maximum and minimum frequency level) and the finer the sounds. Generally, an audio CD is 16 bit and DVD audio is 24 bit.

■ Bit rate

The amount of data used to hold a given length of music; measured in kilobits per second, or kbps. Also, the speed at which you record. Generally, the higher the bit rate, or recording speed, the better the sound quality. However, higher bit rates use more space on a disc.

■ Component video jacks

Jacks for inputting or outputting a component video signal. Component video signal consists of three lines, the luminance signal (Y) and two color difference signals (PB/CB, PR/CR), which enable to provide high-quality video.

■ DivX

DivX is a popular media technology created by DivX, inc. DivX media files contain highly compressed video with high visual quality that maintains a relatively small file size. DivX files can also include advanced media features like menus, subtitles, and alternate audio tracks. Many DivX media files are available for download online, and you can create your own using your personal content and easy-to-use tools from DivX.com.

■ Dolby Digital

Digital surround sound system which is developed by Dolby Laboratories provides completely independent multi-channel audio. With 3 front channels (left, center, and right) and 2 surround stereo channels, Dolby Digital provides five full-range audio channels. With an additional channel especially for bass effects (called LFE, or low frequency effect), the system has a total of 5.1-channels (LFE is counted as 0.1 channel). By using 2-channel stereo for the surround speakers, more accurate moving sound effects and surround sound environment are possible than with Dolby Surround.

■ DTS (Digital Theater Systems)

Digital surround sound system developed by Digital Theater Systems, Inc., which provides 5.1 channel audio (max). With an abundance of audio data, it is able to provide authentic-sounding effects.

■ DVD-Audio

It has developed for the sole purpose of creating high quality pure sound with Linear PCM and Packed PCM (lossless coding) in up to six audio-channels. Sampling frequencies of 192 kHz/24 bits are supported.

■ HDMI

HDMI (High-Definition Multimedia Interface) is the first industry-supported, uncompressed, all-digital A/V (audio/video) interface. Providing an interface between any A/V source (such as a set-top box or A/V receiver) and an audio/video monitor (such as a digital television – DTV), HDMI supports standard, enhanced or high-definition video as well as multi-channel digital audio using a single cable.

HDMI transmits all ATSC HDTV standards and supports 8-channel digital audio, with bandwidth to spare to accommodate future enhancements and requirements.

■ Interlace

The most common type of scanning used in televisions. It divides a screen into even and odd numbered fields for scanning, and then builds an image by combining them into one image (frame).

■ JPEG (Joint Photographic Expert Group)

A standardized image compression system proposed by the Joint Photographic Expert Group. It can reduce image data sizes to 1 to 10% of their original sizes, and works on digital photographs effectively.

■ MP3 (MPEG Audio Layer-3)

An audio file compression technology. It can reduce audio data sizes to about 10% of their original sizes while maintaining CD-level audio quality.

■ MPEG (Moving Pictures Experts Group)

International standard for digital video and audio compression generated by ISO (International Organization for Standardization) and IEC (International Electrotechnical Commission).

Includes MPEG-1, MPEG-2, and MPEG-3. MPEG-1 offers VHS level video quality and is often used on video CDs. MPEG-2 offers S-VHS level video quality and is often used on DVDs.

■ Parental control

Limits Disc play according to the age of the users or the limitation level in each country. The limitation varies from disc to disc; when it is activated, playback will be prohibited if the software's level is higher than the user-set level.

■ Playback control (PBC)

An on-screen menu recorded on a Video CD or SVCD that enables interactive playback and searching.

■ Progressive Scan

A method of displaying all scanning lines in a frame at once, reducing flicker noticeable on a larger screen and creating a sharp and smooth image.

■ Region code

Many DVD discs include a region code so that the copyright owner can control DVD software distribution only to regions where they are ready to distribute. There are six regions codes, which restrict a DVD player to playing a DVD disc with the same region code.

■ S-video jack

A jack for inputting or outputting an S-video signal. S-video signal consists of two lines, the luminance signal (Y) and color signal (C), which enable to provide high-quality video during playback or recording.

■ Super Audio CD

Audio format based upon the current CD standards but includes a greater amount of information that provides higher quality sound. There are three types of discs: single layer, dual layer and hybrid discs. The hybrid disc can be played on existing CD players as well as Super Audio CD players since it contains both standard audio CD and Super Audio CD information.

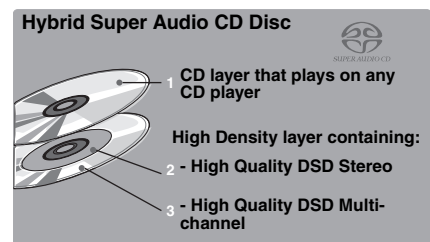
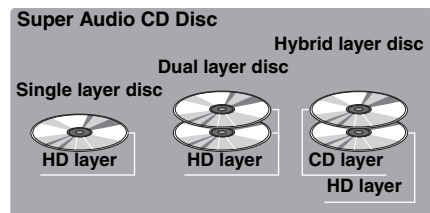

■ HDMI Audio output table

Audio format		Analog output setting	HDMI Audio		
			Auto*1	PCM	Off
DVD-Video	Dolby Digital	Multi channel	Dolby Digital	PCM multi*2	Off
		Stereo		PCM 2ch	
	DTS	Multi channel	DTS	PCM multi*2	
		Stereo		PCM 2ch	
	MPEG	Multi channel	MPEG	PCM multi*2	
		Stereo		PCM 2ch	
	PCM 2ch*4	Multi channel/Stereo	PCM 2ch	PCM 2ch	
	DVD-Audio	Multi	Multi channel	PCM (PPCM) multi*2,3	
Stereo			PCM (PPCM) 2ch*3	PCM (PPCM) 2ch*3	
2ch*4		Multi channel/Stereo	PCM (PPCM) 2ch	PCM (PPCM) 2ch	
CD/MP3/WMA/DivX	2ch	Multi channel/Stereo	PCM 2ch	PCM 2ch	
DTS-CD	Multi	Multi channel	DTS	PCM multi*2	
		Stereo		PCM 2ch	
	2ch	Multi channel/Stereo		PCM 2ch	
VCD	2ch	Multi channel/Stereo	PCM 2ch	PCM 2ch	
SVCD	Multi	Multi channel	MPEG	PCM multi*2	
		Stereo		PCM 2ch	
	2ch	Multi channel/Stereo		PCM 2ch	
SA-CD	Multi/2ch	Multi channel/Stereo	–	–	

*1: If the connected HDMI component does not support bitstream signals (Dolby Digital, DTS, and MPEG), the audio output is automatically changed from bitstream signals to PCM signals.

*2: If the HDMI component does not support multi-channel audio signals, the audio output is automatically changed from PCM multi-channel signals to PCM stereo signals and 48 kHz/16 bits signals or less.

*3: If the audio source is prohibited downmixing, the front L/R channel audio and 48 kHz/16 bits signals or less are output instead of downmixed stereo.

*4: If the connected component does not support more than 48 kHz, the audio output is automatically changed to 48 kHz/16 bits signals or less.

SPECIFICATIONS

PLAYBACK SYSTEM

- DVD-Video
- DVD-Audio
- DVD-R, DVD-RW
- DVD+R, DVD+RW, DVD+R DL
- Video CD, SVCD
- SA-CD multi-channel and SA-CD stereo
- CD
- PICTURE CD
- CD-R, CD-RW

VIDEO PERFORMANCE

- Video (CVBS) output 1 Vpp into 75 ohm
- S-video output Y: 1 Vpp into 75 ohm
C: 0.3 Vpp into 75 ohm
- Component video output Y: 1 Vpp into 75 ohm
Pb/Cb, Pr/Cr: 0.7 Vpp into 75 ohm
- RGB (SCART) output
(U.K. and Europe models only) 0.7 Vpp into 75 ohm
- Black level shift
(U.S.A. models only) On/Off

AUDIO FORMAT

- Digital
 - Dolby Digital / DTS / MPEG Compressed Digital
 - PCM 16, 20, 24 bits / fs 44.1, 48, 88.2, 96 kHz
 - MP3 (ISO 9660)
..... 32–320 kbps / fs 16, 22.05, 24, 32, 44.1, 48 kHz
 - WMA 64–320 kbps, mono, stereo
- Full decoding of Dolby Digital and DTS multi-channel sound
- Analog stereo sound
- Dolby surround compatible downmix from Dolby Digital multi-channel sound

AUDIO PERFORMANCE

- DA Converter 24 bit, 192 kHz
- Signal-Noise (1 kHz) 120 dB
- Dynamic range (1 kHz) 106 dB
- DVD fs 96 kHz, 2 Hz–44 kHz
fs 48 kHz, 2 Hz–22 kHz
- SVCD fs 48 kHz, 2 Hz–22 kHz
fs 44.1 kHz, 2 Hz–20 kHz
- CD/VCD fs 44.1 kHz, 2 Hz–20 kHz
- Distortion and Noise (1 kHz) 0.001%

TV STANDARD

- Number of lines PAL: 625, NTSC: 525
- Vertical frequency PAL: 50 Hz, NTSC: 60 Hz
- Playback Multistandard (PAL/NTSC)

CONNECTIONS

- Video output 1 (Cinch: yellow)
- S-video output 1 (Mini DIN, 4 pins)
- Component video output
 - Y output 1 (Cinch: green)
 - Pb/Cb output 1 (Cinch: blue)
 - Pr/Cr output 1 (Cinch: red)
- SCART (U.K. and Europe models) 1 (Euroconnector)
- Digital output
 - Coaxial 1 (Cinch: orange)
 - Optical 1 (IEC 60958 for CDDA/LPCM,
IEC 61937 for MPEG 1/2, Dolby Digital, DTS)
 - HDMI 1 (Type A)
- 2 channel analog output (L+R) 1 pair (Cinch: white/red)
- 6 channel analog output
 - Audio Front L/R 1 pair (Cinch: white/red)
 - Audio Surround L/R 1 pair (Cinch: white/red)
 - Audio Center 1 (Cinch: black)
 - Audio Subwoofer 1 (Cinch: black)

CABINET

- Dimensions (W x D x H) 435 x 308.5 x 107 mm
- Weight Approx. 6.3 kg

POWER SUPPLY

- Power inlet
 - U.S.A. and Canada models AC 120 V, 60 Hz
 - Australia model AC 240 V, 50 Hz
 - U.K. and Europe models AC 220–240 V, 50/60 Hz
 - China model AC 220 V, 50 Hz
- Power consumption Approx. 30 W
- Power consumption (standby) < 0.5 W

LASER

Type	Semiconductor laser GaAlAs
Wave length	650 nm (DVD) 790 nm (VCD/CD)
Output Power	1.45 mW (DVD) 1.13 mW (VCD/CD)
Beam divergence	60 degrees

Specifications are subject to change without prior notice.

ATTENTION: VEUILLEZ LIRE CE QUI SUIT AVANT D'UTILISER L'APPAREIL.

- 1 Pour utiliser l'appareil au mieux de ses possibilités, lisez attentivement ce mode d'emploi. Conservez-le soigneusement pour référence.
- 2 Veillez à installer cette unité à un endroit bien ventilé, frais, sec et propre. Evitez de le placer en plein soleil, à proximité d'une source de chaleur, de l'exposer à des vibrations, à de la poussière, à l'humidité ou au froid. Si vous le logez dans une armoire, veillez à laisser un espace d'environ 2,5 cm tout autour de l'appareil pour assurer une bonne ventilation.
- 3 Placez l'appareil loin des équipements, moteurs et transformateurs électriques, pour éviter les ronflements parasites.
- 4 N'exposez pas l'appareil à des variations brutales de température, ne le placez pas dans un environnement très humide (par exemple dans une pièce contenant un humidificateur) car cela peut entraîner la condensation d'humidité à l'intérieur de l'appareil qui elle-même peut être responsable de secousse électrique, d'incendie, de dommage à l'appareil ou de blessure corporelle.
- 5 Evitez d'installer l'appareil dans un endroit où des objets peuvent tomber, ainsi que là où l'appareil pourrait être exposé à des éclaboussures ou des gouttes d'eau. Sur le dessus de l'appareil, ne placez pas:
 - D'autres appareils qui peuvent endommager la surface de l'appareil ou provoquer sa décoloration.
 - Des objets se consumant (par exemple, une bougie) qui peuvent être responsables d'incendie, de dommage à l'appareil ou de blessure corporelle.
 - Des récipients contenant des liquides qui peuvent être à l'origine de secousse électrique ou de dommage à l'appareil.
- 6 Ne couvrez pas l'appareil d'un journal, d'une nappe, d'un rideau, etc. car cela empêcherait l'évacuation de la chaleur. Toute augmentation de la température intérieure de l'appareil peut être responsable d'incendie, de dommage à l'appareil ou de blessure corporelle.
- 7 Ne branchez pas la fiche du cordon d'alimentation de l'appareil sur une prise secteur aussi longtemps que tous les raccordements n'ont pas été effectués.
- 8 Ne pas faire fonctionner l'appareil à l'envers. Il risquerait de chauffer et d'être endommagé.
- 9 N'exercez aucune force excessive sur les commutateurs, les boutons et les cordons.
- 10 Pour débrancher la fiche du cordon d'alimentation au niveau de la prise secteur, saisissez la fiche et ne tirez pas sur le cordon.
- 11 Ne nettoyez pas l'appareil au moyen d'un solvant chimique, ce qui pourrait endommager la finition. Utilisez un chiffon sec et propre.
- 12 N'alimentez l'appareil qu'à partir de la tension prescrite. Alimenter l'appareil sous une tension plus élevée est dangereux et peut être responsable d'incendie, de dommage à l'appareil ou de blessure corporelle. YAMAHA ne saurait être tenue responsable des dommages résultant de l'alimentation de l'appareil sous une tension autre que celle prescrite.
- 13 Ne tentez pas de modifier ni de réparer l'appareil. Consultez le service YAMAHA compétent pour toute réparation qui serait requise. Le coffret de l'appareil ne doit jamais être ouvert, quelle que soit la raison.
- 14 Si vous envisagez de ne pas vous servir de l'appareil pendant une longue période (par exemple, pendant les vacances), débranchez la fiche du cordon d'alimentation au niveau de la prise secteur.
- 15 Lisez la section intitulée "GUIDE DE DÉPANNAGE" où figurent une liste d'erreurs de manipulation communes avant de conclure que l'appareil présente une anomalie de fonctionnement.
- 16 Avant de déplacer l'appareil, appuyez sur STANDBY/ON pour placer l'appareil en veille puis débranchez la fiche du cordon d'alimentation au niveau de la prise secteur.
- 17 Installez l'appareil près de la prise secteur et à un endroit tel que la fiche secteur soit facilement accessible.
- 18 Les piles ne doivent pas être exposées à une chaleur extrême, par exemple au soleil, à une flamme, etc.

Cet appareil n'est pas déconnecté du secteur tant qu'il reste branché sur la prise de courant, même s'il a été mis hors service par la touche STANDBY/ON du panneau avant ou STANDBY (⏻) du boîtier de télécommande. Il se trouve alors "en veille". En mode veille, l'appareil consomme une très faible quantité de courant.

AVERTISSEMENT

POUR RÉDUIRE LES RISQUES D'INCENDIE OU DE SECOUSSE ÉLECTRIQUE, N'EXPOSEZ PAS CET APPAREIL À LA PLUIE OU À L'HUMIDITÉ.

SÉCURITÉ LASER

L'appareil utilise un laser. En raison des risques de blessure des yeux, le retrait du couvercle ou les réparations de l'appareil devront être confiés exclusivement à un technicien d'entretien qualifié.

DANGER

Risque d'exposition au laser en cas d'ouverture. Eviter toute exposition au faisceau. Lorsque cet appareil est branché à la prise de courant, ne pas approcher les yeux de l'ouverture du plateau changeur et des autres ouvertures pour regarder à l'intérieur.



Ce symbole est conforme à la directive européenne 2002/96/EC

Ce symbole indique que l'élimination des équipements électriques et électroniques en fin de vie doit s'effectuer à l'écart de celle de vos déchets ménagers.

Veillez respecter les réglementations locales et veillez à garder séparés vos anciens produits et vos déchets ménagers usuels lors de leur élimination.

TABLE DES MATIÈRES

INTRODUCTION 3

Formats de disques lisibles	3
Codes régionaux des DVD	3
Informations concernant les brevets	4
Nettoyage des disques	4
Accessoires fournis	4

DESCRIPTION DES ELEMENTS 5

Panneau avant	5
Afficheur du panneau avant	6
Panneau arrière	7
Télécommande	8

RACCORDEMENTS 10

Remarques générales sur les liaisons	10
Raccordements audio	10
Raccordement d'un amplificateur stéréo	10
Raccordement d'un ampli-tuner audio/vidéo aux	
prises d'entrée numérique/5.1 canaux	10
Liaisons vidéo	11
Raccordement du cordon d'alimentation ...	12

POUR COMMENCER 13

Étape 1: Mise en place des piles dans la	
télécommande	13
Utilisation de la télécommande	13
Étape 2: Mise en service	13
Étape 3: Réglage du type de téléviseur	14
Étape 4: Réglage votre langue préférée	15
Sélection de la langue de l'affichage OSD	
(affichage sur écran)	15
Réglage des langues des dialogues,	
des sous-titres et du menu du disque	15

FONCTIONNEMENT DU LECTEUR DE DISQUE 16

Fonctionnement de base	16
Pause de lecture	16
Sélection d'une plage ou d'un chapitre	16
Localisation d'un passage vers l'arrière ou	
l'avant	17
Lecture répétée	17
Lecture répétée	17
Répétition d'un passage	
(sauf DVD-Audio/MP3/WMA/JPEG)	17
Lecture aléatoire (sauf DVD/DivX/SA-CD)	17
Lecture programmée (CD)	18
Menu du disque (DVD/VCD/SVCD)	18
Utilisation du menu DVD	18
Utilisation du menu de commande de la lecture	
(PBC) d'un Vidéo CD (VCD/SVCD)	19
Menu de l'affichage OSD (affichage sur	
écran) (DVD/VCD/SVCD/SA-CD)	19
Utilisation du menu OSD	
(DVD/VCD/SVCD/SA-CD)	19
Affichage d'informations alphanumériques	
(SA-CD)	20
Agrandissement des images	
(DVD-Vidéo/VCD/SVCD/DivX/JPEG)	20
Angles de prise de vue (DVD-Vidéo)	21
Langues des dialogues et des sous-titres	
(DVD-Vidéo/VCD)	21
Sélection d'une langue pour les dialogues	21
Sélection d'une langue pour les sous-titres	
(DVD-Vidéo)	21
Fichiers de sous-titres externes DivX	21
Changement de pages (DVD-Audio)	21
Sélection de groupe/fichier (DVD-Audio/	
DivX/MP3/WMA/CD d'images Kodak)	22
Sélection d'un groupe (DVD-Audio)	22
Sélection d'un fichier dans un dossier	
(DivX/MP3/WMA/CD d'images Kodak)	22
Lecture de groupes de bonus	
(DVD-Audio)	22
Changement de la zone de lecture	
et de la couche (SA-CD)	22
Lecture de fichiers multimédia	
(MP3/WMA/DivX/JPEG)	23
Affichage de l'écran de vignettes (JPEG)	23
Réorientation d'images (JPEG)	23

MENU DE RÉGLAGE 24

Aperçu des menus 24
Fonctionnement du menu de réglage 25
Menu de réglage général 26
 Sélection du mode DVD-Audio 26
 Sélection du mode SA-CD 26
 Réglage de la langue du menu OSD 26
 Restriction de la lecture par le
 contrôle parental 26
 Modification du mot de passe 26
 Réglage de l'économiseur d'écran 27
 Réglage de l'extinction automatique 27
 Réglage de la minuterie d'arrêt 27
 Réinitialisation du système 27
 Affichage du code d'enregistrement
 DivX® VOD 27
Menu de réglage audio 28
 Réglage de la sortie analogique 28
 Réglage de la sortie numérique 28
 Réglage de la sortie LPCM 28
 Réglage du mode d'écoute tardive 28
Menu de configuration des enceintes 29
 Réglage de la taille des enceintes 29
 Réglage de la distance des enceintes 29
 Réglage du niveau d'enceintes 30
 Paramétrage des SA-CD 30
 Réglage de la fréquence de coupure
 (SA-CD seulement) 30
Menu de réglage vidéo 31
 Réglage de l'écran de télévision 31
 Réglage du type de téléviseur 31
 Sélection du niveau du noir (modèles pour les
 États-Unis et le Canada seulement) 31
 Sélection des sous-titres codés (modèles pour les
 États-Unis et le Canada seulement) 32
 Réglage du mode Image fixe 32
 Sélection du balayage progressif 32
 Sélection de la sortie péritel (Modèles pour le
 Royaume-Uni et l'Europe seulement) 33
 Paramétrage de l'image 33
Menu de réglage HDMI 33
 Réglage de l'image HDMI 33
 Sélection du format grand écran 34
 Sélection de l'étendue de la sortie DVI 34
 Réglage du son HDMI 35
Menu de réglage DISC 35
 Sélection de la langue par défaut des dialogues,
 des sous-titres et du menu DISC 35
 Sélection de l'affichage du symbole d'angle 35
 Sélection de la fonction PBC
 (commande de la lecture) 35
 Réglage de la durée d'un diaporama 35

LISTE DES CODES DE LANGUES 36

GUIDE DE DÉPANNAGE 37

GLOSSAIRE 39

CARACTÉRISTIQUES TECHNIQUES 42

INTRODUCTION

Merci pour l'achat de cet appareil. Ce Mode d'emploi décrit les fonctions de base de l'appareil.

- Les illustrations dans ce manuel représentent les modèles commercialisés au Royaume-Uni et en Europe, sauf mention contraire.
- Les remarques contiennent des informations importantes relatives à la sécurité et à l'utilisation de l'ensemble.
- Le symbole  appelle votre attention sur un conseil d'utilisation.
- Ce mode d'emploi a été imprimé avant la fabrication de l'appareil. Les caractéristiques et la présentation ont pu être modifiés à fin d'amélioration, etc. En cas de divergence entre le mode d'emploi et l'appareil, ce dernier prime.

Formats de disques lisibles

- Cet appareil permet d'utiliser les disques suivants: les DVD-Vidéo, DVD-Audio, DVD-R, DVD-RW, DVD+R, DVD+RW, DVD+R DL, Vidéo CD, Super Vidéo CD, Super Audio CD (SA-CD), Audio CD, CD-R et CD-RW.















- Cet appareil peut:
 - les fichiers MP3, WMA (sauf les fichiers WMA protégés contre la copie) et les fichiers d'images (Kodak, JPEG) enregistrés sur un CD-R(W)/DVD-R(W)/DVD+R(W)
 - les fichiers de format JPEG/ISO 9660
 - Affichage de 14 caractères au maximum
 - les fichiers DivX® enregistrés sur un CD-R(W)/DVD-R(W)/DVD+R(W)
 - Produit officiel certifié DivX®
 - Prend en charge la lecture de toutes les versions de vidéo DivX® (y compris DivX® 6) et des fichiers DivX® standard

Remarques

- Les CD-R/RW, DVD-R(W) et DVD+R(W) ne peuvent être lus que s'ils ont été clôturés.
- Les fichiers WMA protégés contre la copie ne peuvent pas être lus sur cet appareil.
- Selon l'ordinateur ou le logiciel avec lequel ils ont été enregistrés, certains disques ne pourront pas être lus sur cet appareil. Les caractéristiques et l'état de certains disques: matériaux, rayures, courbures, etc. peuvent rendre la lecture impossible.
- Utilisez seulement des CD-R(W), DVD-R(W) et DVD+R(W) de marque fiable.
- Ne pas utiliser des disques qui ne sont pas ronds (en forme de cœur, etc.).
- Ne pas utiliser des disques ayant des étiquettes, du ruban adhésif ou de la colle sur leur surface. L'appareil pourrait être endommagé.
- Ne pas utiliser de disques sur lesquels des étiquettes imprimées avec des imprimantes du commerce ont été collées.

Codes régionaux des DVD

Cet appareil est conforme au Système de Gestion Régional. Vérifiez le numéro de code régional sur l'emballage des DVD. Si le numéro ne correspond pas au code régional de cet appareil (voir le tableau ci-dessous ou à l'arrière de l'appareil), le disque ne pourra pas être lu.

Zone commerciale	Code régional de cet appareil	Disques compatibles
États-Unis Canada		 
Europe Royaume-Uni		 
Australie		 
Chine		 

Informations concernant les brevets



Fabriqué sous licence de Dolby Laboratories. “Dolby” et le symbole du double D sont des marques de commerce de Dolby Laboratories.



“DTS” et “DTS Digital Surround” sont des marques déposées par Digital Theater Systems, Inc.



DivX, la certification DivX et les logos associés sont des marques de DivX, Inc. et sont utilisés sous licence.



“DCDi” est une marque commerciale de Faroudja, une division de Genesis Microchip, Inc.



“HDMI”, le logo “HDMI” et l’“Interface Multimédia Haute définition” sont des marques déposées de HDMI Licensing LLC.

Cet appareil fait appel à des principes technologiques destinés à interdire la piraterie des œuvres protégées par des droits d’auteurs, principes qui sont eux-mêmes couverts aux États-Unis par des brevets et d’autres formes de propriété intellectuelle. L’utilisation de ces principes technologiques visant à la protection des droits d’auteur doit être autorisée par Macrovision Corporation, et doit être limitée à des fins domestiques, ou similaires, sauf accord préalable de Macrovision Corporation. La rétro-technique ou le désassemblage sont proscrits.

Nettoyage des disques

- Lorsqu’un disque est sale, nettoyez-le avec un chiffon. Essuyez le disque du centre vers la périphérie. Ne pas essuyer dans le sens circulaire.
- Ne pas utiliser de solvants comme la benzine, le diluant ni de produits de nettoyage en vente dans le commerce, et ne pas vaporiser de produit antistatique pour disques analogiques.



Accessoires fournis

Contrôlez le contenu du carton d’emballage pour vous assurer qu’il contient les articles suivants:

Télécommande

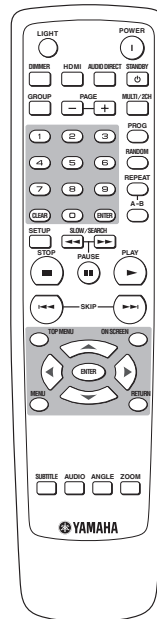

Piles (x2) (AAA, R03, UM-4)

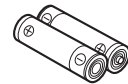

Câble audio à fiche cinch

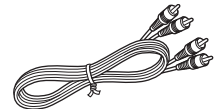

Câble vidéo à fiches

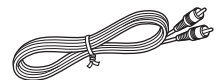

Cordon d'alimentation

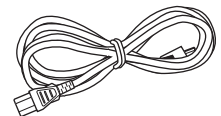

DESCRIPTION DES ELEMENTS

Panneau avant

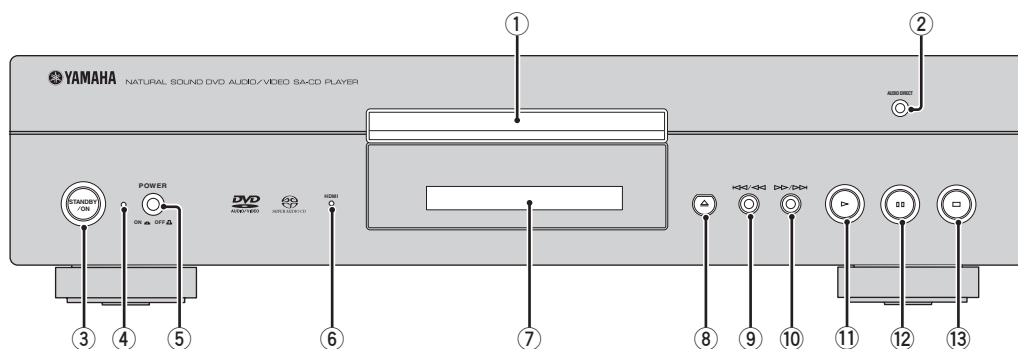

① Tiroir de disques

Placez un disque dans le tiroir.

② Témoin AUDIO DIRECT

S'éclaire lorsque vous sélectionnez le mode AUDIO DIRECT en appuyant sur AUDIO DIRECT sur la télécommande.

③ STANDBY/ON

Cette touche met en service ou en veille l'appareil.

Remarques

- Cette touche n'opère que lorsque la touche **POWER** (⑤) est enfoncée en position ON.
- En mode d'attente, cet appareil consomme très peu d'électricité, juste assez pour recevoir les signaux infrarouges du boîtier de télécommande.

④ Témoin POWER

S'éclaire lorsque cet appareil est sous tension.

⑤ Touche POWER

Appuyez sur cette touche jusqu'à la position ON pour mettre cet appareil sous tension. Appuyez une nouvelle fois sur cette touche jusqu'à la position OFF pour mettre cet appareil hors tension.

⑥ Témoin HDMI

S'éclaire en vert lorsqu'un appareil HDMI est reconnu par cet appareil et le mode HDMI est en service. S'éclaire en orange lorsqu'un appareil HDMI est reconnu par cet appareil et le mode HDMI est en service.

⑦ Afficheur du panneau avant

Les informations de lecture et les réglages s'affichent ici.

⑧ ▲

Cette touche ouvre ou ferme le tiroir de disques.

⑨ ⏮/⏪

Cette touche sert à localiser un passage vers l'arrière.* Cette touche sert à localiser le chapitre ou la plage précédente.

⑩ ⏩/⏭

Cette touche sert à localiser un passage vers l'avant.* Cette touche sert à localiser le chapitre ou la plage suivante.

⑪ ▶

La lecture commence.

⑫ ⏸

La lecture est interrompue.

⑬ □

Cette touche sert à arrêter la lecture.

* Appuyez environ trois secondes sur cette touche.

Afficheur du panneau avant

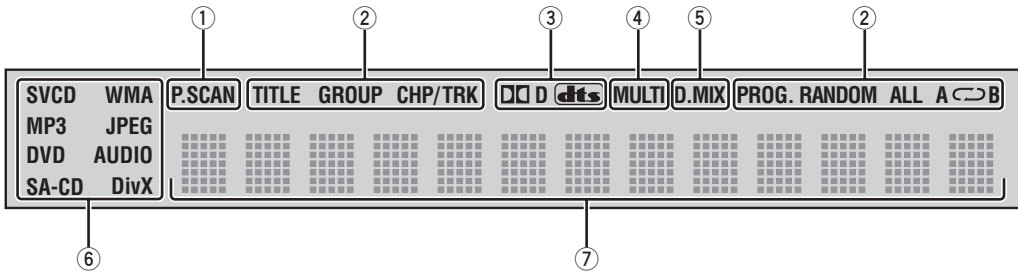

① Témoin P.SCAN

Ce témoin s'éclaire lorsque le balayage progressif est en service.

② Témoins du mode de lecture

Le témoin correspondant au mode de lecture sélectionné s'éclaire.

③ Témoins de décodeur

Le témoin correspondant au décodeur interne sélectionné s'éclaire.

④ Témoin MULTI

S'éclaire pendant la lecture d'une source audio multicanaux.

⑤ Témoin D.MIX (DVD-Audio seulement)

S'éclaire pendant la lecture de disques dont le son multicanaux peut être remixé.

⑥ Témoins de disque

Le témoin correspondant au type de disque s'éclaire.

⑦ Afficheur d'informations

Diverses informations telles que le numéro du titre, du chapitre ou de la plage, ou encore le temps de lecture écoulé, s'affichent ici.



Vous pouvez régler la luminosité de l'afficheur du panneau avant avec DIMMER la télécommande.

Panneau arrière

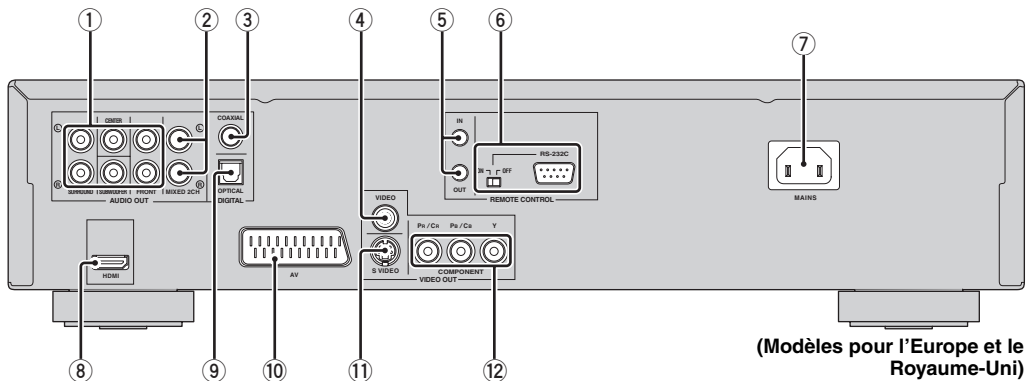

(Modèles pour l'Europe et le Royaume-Uni)

① Prises AUDIO OUT (6 canaux discrets)

Raccordez ces prises aux prises d'entrée 6 canaux de votre ampli-tuner audio/vidéo.

② Prises AUDIO OUT (MIXED 2CH)

Raccordez ces prises aux prises d'entrée audio de votre ampli-tuner audio/vidéo ou à votre chaîne stéréo.

③ Prise DIGITAL (COAXIAL)

Raccordez cette prise à la prise d'entrée coaxiale de votre ampli-tuner audio/vidéo.

④ Prise VIDEO OUT (VIDEO)

Raccordez cette prise à la prise d'entrée vidéo composite de votre ampli-tuner audio/vidéo.

⑤ Connecteurs REMOTE CONTROL (IN/OUT)

Utilisez ces connecteurs pour transmettre des signaux de télécommande par des connexions câblées dans le cas d'une installation personnalisée.

⑥ Borne REMOTE CONTROL (RS-232C) (Modèles pour les États-Unis, le Canada, l'Australie, le Royaume-Uni et l'Europe uniquement)

Utilisez-la comme borne d'extension pour un usage commercial.

Adressez-vous à votre revendeur pour le détail.

⑦ MAINS

Branchez le cordon d'alimentation fourni sur cette prise.

⑧ Prise HDMI

Raccordez cette prise à la prise d'entrée HDMI de votre appareil HDMI.

⑨ Prise DIGITAL (OPTICAL)

Raccordez cette prise à la prise d'entrée optique de votre ampli-tuner audio/vidéo.

⑩ Borne AV (Modèles pour l'Europe et le Royaume-Uni uniquement)

Raccordez cette prise à la borne d'entrée SCART de votre téléviseur.

⑪ Prise VIDEO OUT (S VIDEO)

Raccordez cette prise à la prise d'entrée S-vidéo de votre ampli-tuner audio/vidéo.

⑫ Prises VIDEO OUT (COMPONENT)

Raccordez cette prise aux prises d'entrée composante de votre ampli-tuner audio/vidéo.

■ Connecteurs de télécommande et borne RS-232C

Les connecteurs **REMOTE CONTROL (IN/OUT)** et la borne **REMOTE CONTROL (RS-232C)** servent dans le cadre d'une installation personnalisée. Normalement, ne branchez pas de câbles sur ces connecteurs.

(Sur les modèles pour les États-Unis, le Canada, l'Australie, le Royaume-Uni et l'Europe, laissez le commutateur RS-232C en position **OFF**.)

Avvertissement: Ne touchez pas les broches internes des prises sur le panneau arrière de cet appareil. Une décharge électrostatique peut endommager définitivement l'appareil.

Télécommande

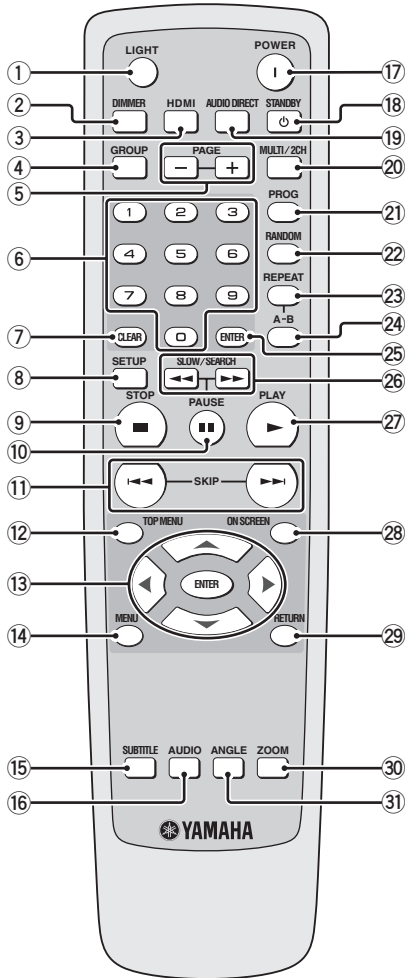

- ① **LIGHT**
Éclairer les touches du boîtier de télécommande.
 - ② **DIMMER**
Vous avez le choix entre trois niveaux de luminosité pour l'afficheur du panneau avant: moyen, faible et auto.
Lorsque auto est sélectionné, la luminosité devient faible seulement pendant la lecture.
 - ③ **HDMI**
Cette touche sert à activer ou désactiver le mode HDMI.
 - ④ **GROUP**
Cette touche sert à sélectionner le groupe DVD-Audio.
 - ⑤ **PAGE (+/-)**
Cette touche sert à sélectionner l'image fixe d'un DVD-Audio.
 - ⑥ **Pavé numérique (0-9)**
Ces touches servent à sélectionner les éléments numérotés sur le menu affiché.
 - ⑦ **CLEAR**
Cette touche sert à annuler le mode ou le réglage.
 - ⑧ **SETUP**
Cette touche sert à afficher ou masquer le menu de réglage de cet appareil.
 - ⑨ **STOP (■)**
Cette touche sert à arrêter la lecture.
 - ⑩ **PAUSE (||)**
Cette touche sert à interrompre la lecture.
Sert aussi pour la lecture image par image.
 - ⑪ **SKIP (◀◀ / ▶▶)**
Cette touche sert à localiser le chapitre ou la plage précédent/suivant.
 - ⑫ **TOP MENU**
Cette touche sert à afficher la première page du menu.
 - ⑬ **Touches de déplacement du curseur (▲ / ▼ / ◀ / ▶)**
Ces touches servent à sélectionner un élément sur le menu affiché.
- ENTER**
Cette touche sert à valider votre sélection sur le menu.

- 14 MENU**
Cette touche sert à accéder au menu du disque.
- 15 SUBTITLE**
Cette touche sert à sélectionner la langue des sous-titres.
- 16 AUDIO**
Cette touche sert à sélectionner la langue des dialogues ou le format d'écran.
- 17 POWER (I)**
Cette touche met cet appareil en service.
- 18 STANDBY (⏻)**
Cette touche met cet appareil en veille.
- 19 AUDIO DIRECT**
Cette touche sert à activer ou désactiver la sortie vidéo. Cette fonction n'est pas disponible lorsqu'un appareil HDMI est reconnu par cet appareil. Pendant la lecture en mode AUDIO DIRECT, l'afficheur du panneau avant s'éteint. Lorsque l'appareil est éteint, le mode AUDIO DIRECT est annulé (le mode est annulé si le tiroir de disques est ouvert/fermé seulement lors de la lecture d'un SA-CD).
- 20 MULTI/2CH**
Sert à sélectionner un mode sonore: stéréo ou multicanaux. Elle sert aussi à changer la zone de lecture d'un SA-CD.
- 21 PROG**
Cette touche permet d'accéder au menu de programmation pour programmer des plages d'un disque ou sortir de son menu.
- 22 RANDOM**
Cette touche sert à lire les plages dans un ordre aléatoire.
- 23 REPEAT**
Cette touche sert à répéter le chapitre, la plage, le titre, le groupe ou le disque.
- 24 A-B**
Cette touche sert à répéter un passage précis.
- 25 ENTER**
Cette touche sert à valider votre sélection sur le menu.
- 26 SLOW/SEARCH (◀◀ / ▶▶)**
Cette touche sert à effectuer une recherche vers l'avant ou l'arrière.
- 27 PLAY (▶)**
Cette touche sert à démarrer la lecture.
- 28 ON SCREEN**
Cette touche sert à afficher ou masquer le menu OSD de cet appareil.
- 29 RETURN**
Cette touche sert à revenir à la page précédente du menu de réglage.
- 30 ZOOM**
Cette touche sert à agrandir l'image vidéo.
- 31 ANGLE**
Cette touche sert à sélectionner l'angle de prise de vue du DVD.
-  Deux touches ENTER (13 et 25) agissent de la même manière.

RACCORDEMENTS

Remarques générales sur les liaisons

Avant d'effectuer ou de changer les raccordements, veillez à éteindre cet appareil et à débrancher le cordon d'alimentation secteur.

- Différents branchements sont possibles selon l'appareil qui doit être raccordé. Les branchements possibles sont indiqués ci-dessous.
- Reportez-vous aux modes d'emploi de vos autres appareils, si nécessaire, pour effectuer les branchements les mieux adaptés.
- Ne raccordez pas cet appareil via votre magnétoscope. L'image pourrait être déformée par le système antipiratage du magnétoscope.
- Ne raccordez pas la prise audio de cet appareil à la prise d'entrée de la platine tourne-disque de votre chaîne stéréo.

Raccordements audio

Cet appareil présente des prises de sortie numérique coaxiale, numérique optique, discrète analogique 6 canaux, analogique 2 canaux mixés et HDMI. Les raccordements qu'il faut effectuer dépendent des prises audio dont dispose votre appareil.

Raccordement d'un amplificateur stéréo

Raccordez les prises **AUDIO OUT (MIXED 2CH)** de cet appareil aux prises d'entrée correspondantes de votre appareil audio (par exemple un amplificateur stéréo) avec le câble audio à fiche cinch fourni. Vous pouvez raccorder un caisson de graves à la prise **SUBWOOFER**.

Cet appareil (Modèles pour l'Europe et le Royaume-Uni)

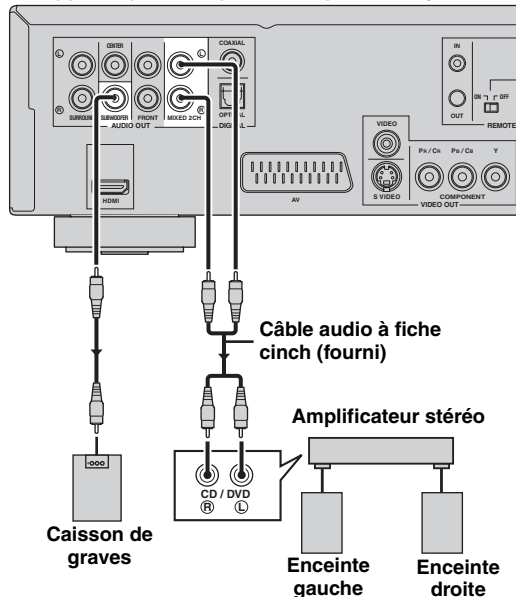

Raccordement d'un ampli-tuner audio/vidéo aux prises d'entrée numérique/5.1 canaux

■ Liaisons analogiques

Pour écouter des Super Audio CD (SA-CD) et des DVD-Audio multicanaux, raccordez les prises **AUDIO OUT (6 canaux discrets)** de cet appareil aux prises d'entrée correspondantes de votre ampli-tuner audio/vidéo avec des câbles audio à fiche cinch du commerce.

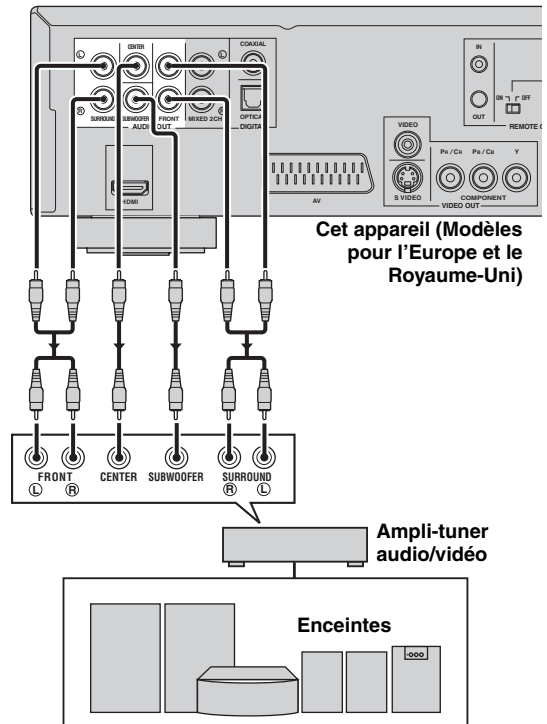

■ Liaisons numériques

Si vous voulez utiliser la fonction Dolby Digital, DTS ou MPEG sur votre ampli-tuner audio/vidéo, raccordez la prise **HDMI <A>** ou **DIGITAL (COAXIAL) ** ou **DIGITAL (OPTICAL) <C>** de cet appareil aux prises d'entrée correspondantes de votre ampli-tuner audio/vidéo avec un câble HDMI, numérique coaxial ou numérique optique en vente dans le commerce.

Voir "Prise HDMI <A>" à la page 12 pour la liaison HDMI.

Cet appareil (Modèles pour l'Europe et le Royaume-Uni)

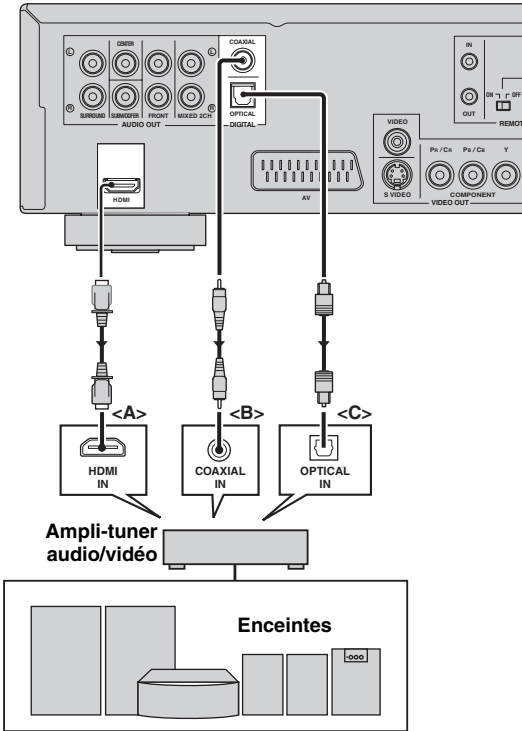

Remarques

- Si vous raccordez les appareils comme indiqué dans DIGITAL (COAXIAL) ou DIGITAL (OPTICAL) <C>, réglez [Sortie numérique] sur [Tout] (voir "Réglage de la sortie numérique" à la page 28).
- Si le format audio de la sortie numérique ne correspond pas aux formats de votre ampli-tuner, le son de l'ampli-tuner sera déformé, ou bien il n'y aura aucun son. Veillez à sélectionner le format audio approprié sur le menu du disque. En appuyant une fois ou plus sur AUDIO de la télécommande vous risquez de changer non seulement les langues mais aussi le format audio.
- Les signaux audio SA-CD ne sont pas fournis par les prises DIGITAL (COAXIAL/OPTICAL).
- Si vous voulez bénéficier des formats Dolby Digital, DTS et MPEG, vous devrez raccorder cet appareil à un ampli-tuner audio/vidéo prenant en charge ces formats.

Liaisons vidéo

Cet appareil est pourvu de prises de sortie HDMI, vidéo composite, S-vidéo, vidéo composante et SCART. Si votre ampli-tuner audio/vidéo est muni de prises de sortie vidéo, raccordez-le à votre téléviseur pour pouvoir voir différentes sources vidéo (LD, vidéocassettes, etc.) sur le téléviseur en appuyant simplement sur le sélecteur de source de l'ampli-tuner.

Utilisez celle qui correspond aux prises d'entrée de l'appareil devant être raccorder.

Cet appareil (Modèles pour l'Europe et le Royaume-Uni)

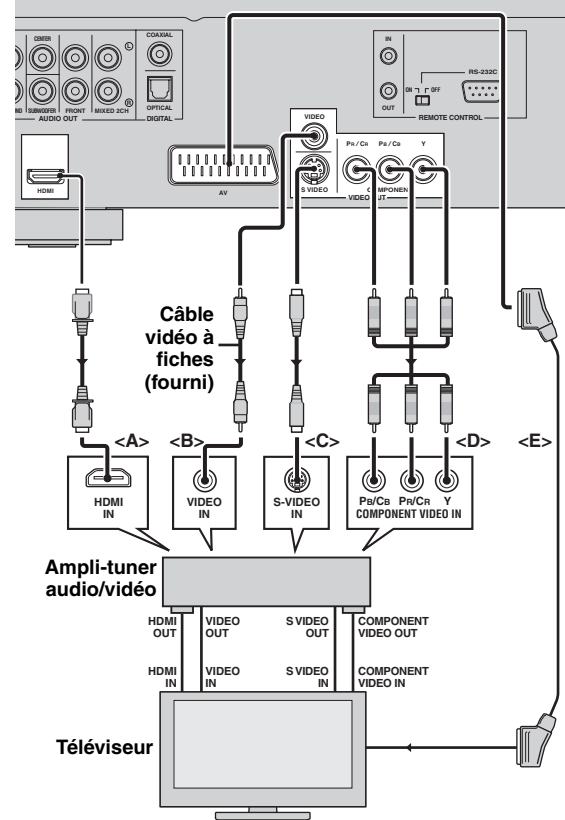

■ Prise HDMI <A>

L'interface HDMI (Interface Multimédia Haute Définition) fournit un son et une image numériques de haute qualité via un seul câble. Reliez la prise **HDMI** de cet appareil à la prise d'entrée S-vidéo de votre ampli-tuner audio/vidéo et à celle de votre téléviseur à l'aide d'un câble HDMI du commerce.

Si votre ampli-tuner n'a pas de prises de sortie HDMI, vous obtiendrez une meilleure image vidéo en reliant la prise **HDMI** de cet appareil directement à la prise d'entrée HDMI de votre téléviseur.

Remarques

- Pour obtenir des signaux HDMI, le mode HDMI doit être "actif" avec la touche HDMI de la télécommande.
- Vous pouvez utiliser un câble HDMI-DVI pour relier cet appareil aux appareils DVI-D compatibles avec le système HDCP. Dans ce cas, vous devrez effectuer aussi une liaison audio, sinon aucun signal audio ne sera transmis.

■ Prise vidéo composante

Reliez la prise **VIDEO OUT (VIDEO)** de cet appareil à la prise d'entrée vidéo de votre ampli-tuner audio/vidéo et à celle de votre téléviseur à l'aide du câble vidéo à fiche cinch fourni.

■ Prise S-vidéo <C>

Les liaisons S-vidéo permettent d'obtenir une image plus nette que les liaisons vidéo composite car les signaux vidéo de luminance (Y) et de chrominance (C) sont transmis par des conducteurs séparés. Reliez la prise **VIDEO OUT (S VIDEO)** de cet appareil à la prise d'entrée S-vidéo de votre ampli-tuner audio/vidéo et à celle de votre téléviseur à l'aide d'un câble S-vidéo du commerce.

■ Prises vidéo composante <D>

Les liaisons vidéo composante permettent d'obtenir une reproduction des couleurs plus fidèle que les liaisons S-vidéo car les signaux vidéo sont transmis par des conducteurs séparés pour la luminance (Y: vert) et la chrominance (PB: bleu, PR: rouge). Raccordez les prises **VIDEO OUT (COMPONENT)** de cet appareil aux prises d'entrée composante de votre ampli-tuner audio/vidéo à l'aide d'un câble composante du commerce. Tenez compte de la couleur de chaque prise lorsque vous effectuez les branchements.

Si votre ampli-tuner audio/vidéo n'a pas de prises de sortie composante, vous obtiendrez une meilleure image vidéo en reliant les prises de sortie composante de cet appareil directement aux prises d'entrée composante de votre téléviseur.

■ Borne SCART <E> (Modèles pour l'Europe et le Royaume-Uni uniquement)

Si votre téléviseur a seulement une borne d'entrée vidéo, vous pouvez relier le téléviseur directement à cet appareil. Raccordez la borne **AV** de cet appareil à la borne d'entrée SCART de votre téléviseur à l'aide d'un câble SCART en vente dans le commerce.

Remarque

Assurez-vous que la fiche du câble SCART avec l'indication "TV" est branchée sur le téléviseur et la fiche avec l'indication "DVD" est branchée sur cet appareil.

Raccordement du cordon d'alimentation

Lorsque tous les appareils ont été raccordés, branchez le cordon d'alimentation fourni sur la prise **MAINS** de cet appareil puis sur une prise secteur.

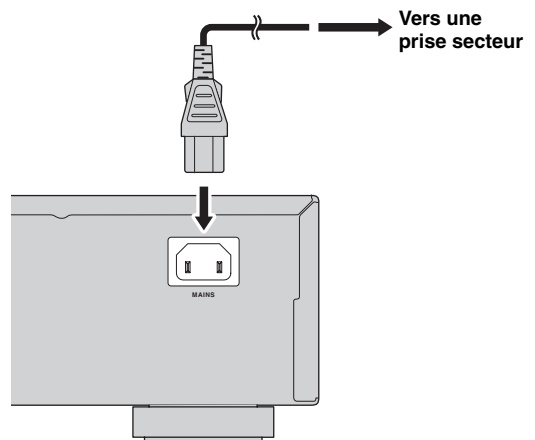

POUR COMMENCER

Étape 1: Mise en place des piles dans la télécommande

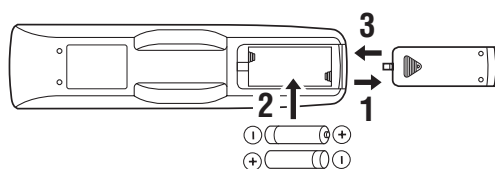

- 1 Appuyez sur la partie ▼ et faites glisser le couvercle du logement des piles pour le détacher.
- 2 Insérez les deux piles (AAA, R03, UM-4) fournies en tenant compte des indications (+/-) à l'intérieur du logement.
- 3 Remettez le couvercle en place en le faisant glisser.

Remarques

- Insérez les piles correctement en respectant la polarité (+/-). Les piles peuvent fuir si elles sont mal insérées.
- Remplacez les piles usées immédiatement par des neuves pour éviter toute fuite.
- Retirez les piles du logement si la télécommande ne doit pas être utilisée pendant plus d'un mois.
- Si les piles fuient, mettez-les immédiatement au rebut. Evitez de toucher le liquide des piles ou de mettre des vêtements, etc. au contact du liquide. Nettoyez bien le logement des piles avant d'installer de nouvelles piles.
- N'utilisez pas en même temps une pile neuve et une pile usagée.
- N'utilisez pas, en même temps, des piles de type différent (par exemple, une pile alcaline et une pile au manganèse). Lisez avec attention l'emballage comme ces différents types de piles ont la même forme et la même couleur.
- Mettez les piles au rebut comme spécifié par la réglementation locale.

Utilisation de la télécommande

Utilisez la télécommande à moins de 6 m de cet appareil et dirigez-la vers le capteur de télécommande.

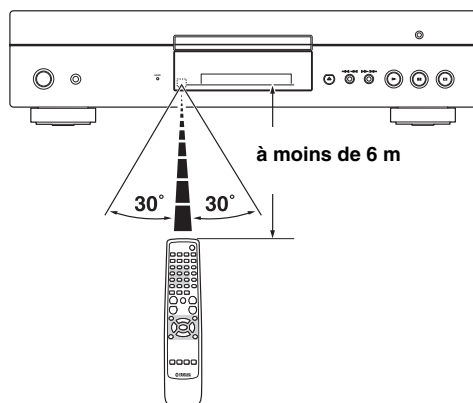

Remarques

- Ne pas verser d'eau ni de liquide sur la télécommande.
- Ne pas laisser tomber la télécommande.
- Ne pas exposer ni ranger la télécommande aux endroits suivants:
 - très humides, comme dans une salle de bains
 - très chauds, comme près d'un appareil de chauffage ou un poêle
 - exposés à une très basse température
 - poussiéreux

Étape 2: Mise en service

- 1 Assurez-vous que le cordon d'alimentation est relié à une prise secteur.
- 2 Allumez votre téléviseur et l'ampli-tuner audio/vidéo.
- 3 Sélectionnez la source d'entrée appropriée sur l'ampli-tuner audio/vidéo raccordé à cet appareil. Reportez-vous au mode d'emploi fourni avec l'ampli-tuner audio/vidéo pour le détail.
- 4 Appuyez sur la touche **POWER** sur le panneau avant.
→ Le témoin **POWER** s'éclaire en orange.
- 5 Appuyez sur **STANDBY/ON** sur le panneau avant ou sur **POWER (I)** sur la télécommande pour mettre cet appareil en service.
→ Le témoin **POWER** s'éclaire en vert et l'afficheur du panneau avant s'éclaire.
- 6 Réglez le téléviseur sur le canal Video IN correct (ex. EXT1/2, AV1/2, AUDIO/VIDEO, etc. Reportez-vous au manuel fourni avec votre téléviseur pour le détail).
→ Le menu original apparaît sur l'écran du téléviseur.

Étape 3: Réglage du type de téléviseur

Cet appareil est compatible avec les systèmes vidéo NTSC et PAL. Sélectionnez le système couleur correspondant à votre téléviseur.

Remarques

- Avant de changer le réglage du système de télévision, assurez-vous que votre téléviseur prend bien en charge le système sélectionné.
- La qualité de l'image peut se détériorer lors de la lecture en [PAL] d'un disque formaté dans le système NTSC, ou lors de la lecture en [NTSC] d'un disque formaté dans le système PAL.

1 Appuyez sur **SETUP**.

→ Le menu de réglage apparaît.

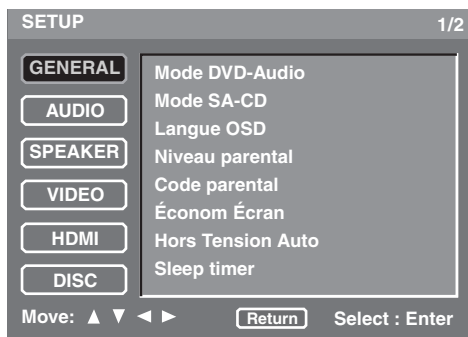

2 Appuyez plusieurs fois de suite sur **▲ / ▼** pour sélectionner [VIDEO], puis appuyez sur **ENTER**.

→ Le menu [VIDEO] apparaît.

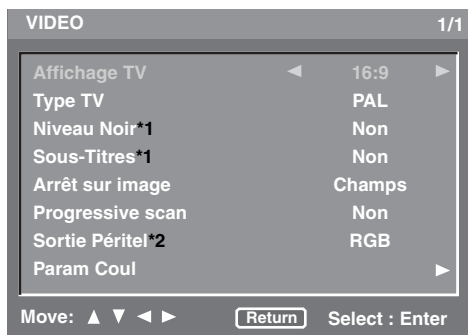

*1: Les paramètres [Niveau Noir] et [Sous-Titres] n'apparaissent que pour les modèles commercialisés aux États-Unis et au Canada.

*2: Le paramètre [Sortie PériTel] n'apparaît que pour les modèles commercialisés au Royaume-Uni et en Europe.

3 Appuyez plusieurs fois de suite sur **▲ / ▼** pour surligner [Type TV].

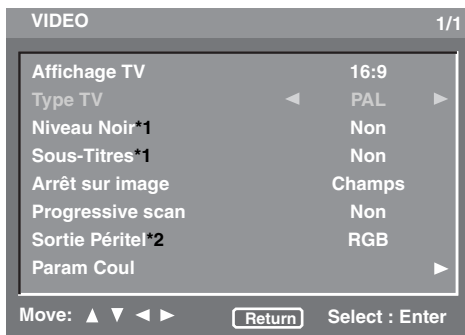

4 Appuyez sur **◀ / ▶** pour sélectionner une des options suivantes:

PAL

Sélectionnez cette option si le téléviseur raccordé fonctionne dans le système PAL. Le signal vidéo d'un disque NTSC sera transmis dans le format PAL.

NTSC

Sélectionnez cette option si le téléviseur raccordé fonctionne dans le système NTSC. Le signal vidéo d'un disque PAL sera transmis dans le format NTSC.

Étape 4: Réglage votre langue préférée

Vous pouvez sélectionner les réglages de langue souhaités. Ainsi votre langue préférée sera automatiquement sélectionnée lorsque vous insérez un disque. Si la langue sélectionnée n'est pas disponible sur le disque, le réglage par défaut du disque sera utilisé. Une fois sélectionnée, la langue de l'affichage OSD du menu de l'appareil ne change pas.

Sélection de la langue de l'affichage OSD (affichage sur écran)

- 1 Appuyez sur **SETUP**.
→ Le menu de réglage apparaît.
- 2 Appuyez plusieurs fois de suite sur ▲ / ▼ pour surligner [GENERAL], puis appuyez sur **ENTER**.
→ Le menu [GENERAL] apparaît.



- 3 Appuyez plusieurs fois de suite sur ▲ / ▼ pour surligner [Langue OSD].
- 4 Appuyez sur ◀ / ▶ pour sélectionner une langue.

Réglage des langues des dialogues, des sous-titres et du menu du disque

- 1 Appuyez sur **SETUP**.
→ Le menu de réglage apparaît.
- 2 Appuyez plusieurs fois de suite sur ▲ / ▼ pour surligner [DISC], puis appuyez sur **ENTER**.
→ Le menu [DISC] apparaît.



- 3 Appuyez plusieurs fois de suite sur ▲ / ▼ pour surligner [Langues Dialogues], [Langue Sous-titres] ou [Langue De Menu DVD].
- 4 Appuyez sur ◀ / ▶ pour sélectionner une langue.

■ Pour sélectionner une langue ne figurant pas dans la liste:

- 1 Sélectionnez [Autres] dans [Langues Dialogues], [Langue Sous-titres] ou [Langue De Menu DVD].
- 2 Appuyez sur **ENTER**.
- 3 Utilisez le **pavé numérique (0-9)** pour spécifier le mot de passe à 4 chiffres (voir "LISTE DES CODES DE LANGUES" à la page 36).
- 4 Appuyez sur **ENTER**.

FONCTIONNEMENT DU LECTEUR DE DISQUE

Remarques

- Toutes les opérations mentionnées ici s'effectuent à l'aide de la télécommande fournie, sauf mention contraire.
- Si le symbole d'interdiction (⊘ ou "Prohibit") apparaît sur l'écran du téléviseur lorsque vous appuyez sur une touche, c'est que la fonction n'est pas disponible pour le type de disque utilisé, ou bien à ce moment précis.
- Selon le disque utilisé, un DVD ou un Video CD, certaines fonctions peuvent agir différemment ou être restreintes.
- N'appuyez pas sur le tiroir de disques et ne posez pas d'autres objets que les disques sur le tiroir de disques. Le lecteur de disque pourrait tomber en panne.

Fonctionnement de base

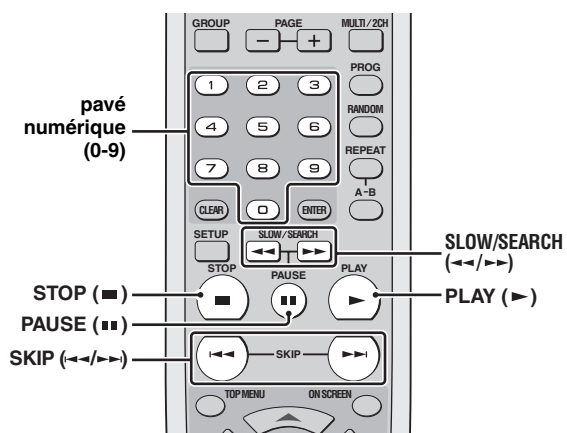

- 1 Appuyez sur \triangle sur le panneau avant pour ouvrir le tiroir de disques.
- 2 Posez le disque sur le tiroir de disques avec la face imprimée orientée vers le haut.

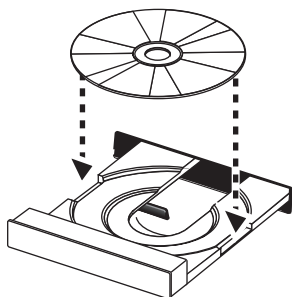

- 3 Appuyez une nouvelle fois sur \triangle pour fermer le tiroir de disques.

- Lorsque le disque a été reconnu, la lecture commence automatiquement.
- Si vous appuyez sur **PLAY (▶)** lorsque le tiroir de disques est ouvert, celui-ci se ferme et la lecture commence automatiquement.
- Selon la complexité de l'arborescence des dossiers et des fichiers du disque, il faut parfois attendre plus de 30 secondes avant que la lecture du disque commence.

- 4 Pour arrêter la lecture, appuyez sur **STOP (■)**.
- "RESUME" apparaît sur l'afficheur du panneau avant.

- 5 Pour poursuivre la lecture, appuyez sur **PLAY (▶)**.
- Le disque est lu depuis l'endroit où il a été arrêté.



Dans la mesure où vous n'éjectez pas le disque, vous pouvez poursuivre la lecture même après avoir éteint l'appareil.

- 6 Pour effacer le point de reprise de la lecture, appuyez deux fois sur **STOP (■)**.

Remarques

- Il peut être impossible de lire certains disques MP3/JPEG/DivX à cause de leur configuration ou de leurs caractéristiques, ou bien encore des conditions d'enregistrement.
- Lorsque vous lisez un disque ne pouvant pas être remixé, "NO DOWN MIX" s'éclaire sur l'afficheur du panneau avant.

Pause de lecture

- 1 Pendant la lecture, appuyez sur **PAUSE (▢)**.

 - La lecture se met en pause et le son est coupé.

- 2 Appuyez une nouvelle fois sur **PAUSE (▢)** pour sélectionner l'image suivante.
- 3 Pour poursuivre la lecture normale, appuyez sur **PLAY (▶)**.

Sélection d'une plage ou d'un chapitre

- 1 Appuyez sur **SKIP (◀▶)** ou utilisez le **pavé numérique (0-9)** pour sélectionner le numéro de plage ou de chapitre.
 - Vous pouvez localiser le début de la plage ou du chapitre en cours de lecture en appuyant une fois sur **SKIP (◀▶)** et le début de la plage ou du chapitre précédent en appuyant deux fois sur **SKIP (◀▶)**.
 - Pendant la lecture répétée d'une plage ou d'un chapitre, il faut appuyer sur **SKIP (◀▶)** pour répéter la même plage ou le même chapitre.
- 2 Appuyez sur **ENTER**.

Localisation d'un passage vers l'arrière ou l'avant

- 1 Appuyez sur **SLOW/SEARCH** (◀◀/▶▶).
 - Pour la recherche lente, appuyez sur **PAUSE** (||) pour interrompre la lecture avant d'appuyer sur **SLOW/SEARCH** (◀◀/▶▶).
- 2 Pendant la recherche, appuyez plusieurs fois de suite sur **SLOW/SEARCH** (◀◀/▶▶) pour sélectionner la vitesse souhaitée.
- 3 Pour poursuivre la lecture normale, appuyez sur **PLAY** (▶).

Remarques

- Pour les fichiers WMA, DTS-CD et JPEG, la fonction de recherche (arrière, avant et lecture au ralenti) n'est pas disponible.
- Pour les fichiers MP3, la lecture au ralenti n'est pas disponible.
- Avec les VCD, SVCD et DivX, la lecture au ralenti n'est pas possible.

Lecture répétée

Vous pouvez répéter un chapitre ou une plage, un titre, un groupe ou un disque. Par ailleurs, vous pouvez préciser deux points (le début et la fin) du passage qui doit être répété.

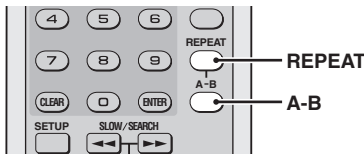

Lecture répétée

Appuyez sur **REPEAT** pour sélectionner le mode de lecture répété.

→ Chaque pression sur cette touche provoque la sélection d'un autre mode, comme ceci:

DVD-Vidéo

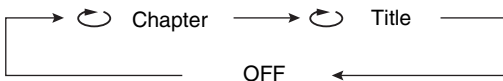

DVD-Audio

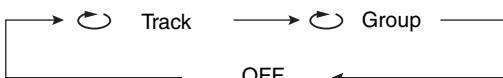

CD, SA-CD, VCD, SVCD

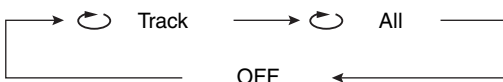

MP3, WMA, JPEG, DivX



- ◌ Chapter: répétition du chapitre actuel
 - ◌ Title: répétition du titre actuel
 - ◌ Track: répétition de la plage actuelle
 - ◌ Group: répétition du groupe actuel
 - ◌ Folder: répétition du dossier actuel
 - ◌ All*: répétition de tout le disque
 - OFF: sortie du mode de répétition
- *: Cette fonction peut être absente sur certains disques.

Remarque

La lecture répétée n'est pas disponible pour les VCD et SVCD lorsque le mode PBC est sélectionné.

Répétition d'un passage (sauf DVD-Audio/MP3/WMA/JPEG)

- 1 Pendant la lecture, appuyez sur **A-B** au point souhaité comme début.
- 2 Appuyez une nouvelle fois sur **A-B** à la fin du passage souhaité.
 - Le passage sélectionné est répété en continu.
- 3 Pour arrêter la répétition, appuyez sur **A-B**.

Lecture aléatoire (sauf DVD/DivX/SA-CD)

Les plages peuvent être lues dans un ordre aléatoire.

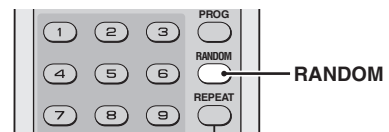

- 1 Pendant la lecture, appuyez sur **RANDOM**.
 - "RANDOM" apparaît sur l'afficheur du panneau avant et toutes les plages sont lues dans un ordre aléatoire.
- 2 Pour poursuivre la lecture normale, appuyez une nouvelle fois sur **RANDOM**.

Lecture programmée (CD)

Vous pouvez programmer l'ordre de lecture des plages enregistrées sur un disque. Un maximum de 20 plages peuvent être programmées sur cet appareil.

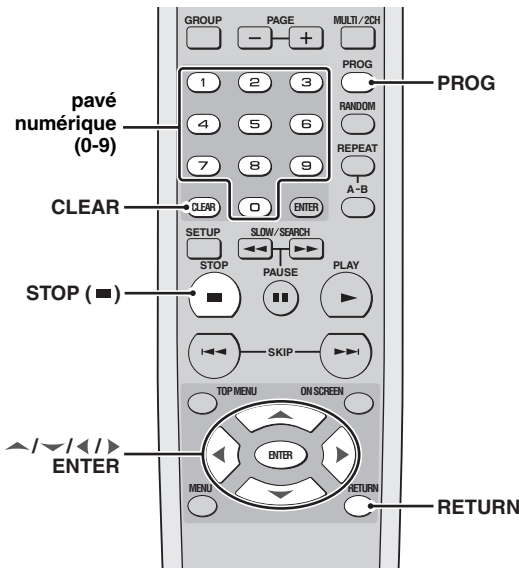

- 1 Appuyez sur **STOP** (■) pour arrêter la lecture si nécessaire.
- 2 Appuyez sur **PROG**.
→ Le menu de programmation s'affiche sur l'écran du téléviseur.
- 3 Utilisez le **pavé numérique (0-9)** pour taper le numéro de plage à programmer.
- 4 Appuyez sur ▼ pour amener le curseur sur le champ suivant.
- 5 Répétez les opérations 3-4 jusqu'à ce que toutes les plages souhaitées soient programmées.
- 6 Utilisez ▲ / ▼ / ◀ / ▶ pour sélectionner [Play Program] puis appuyez sur **ENTER** pour commencer la lecture programmée.

■ Pour effacer le numéro de plage sélectionné

Appuyez sur **CLEAR**.

■ Pour effacer la liste

Utilisez ▲ / ▼ / ◀ / ▶ pour sélectionner [Clear All] puis appuyez sur **ENTER**.

Remarque

Une fois que le disque a été retiré du plateau de disque et l'appareil éteint, la programmation est supprimée.

Menu du disque (DVD/VCD/SVCD)

De nombreux DVD et Video CD (version 2.0 seulement) comportent des menus de lecture originaux, appelés "menus DVD" et "menus de commande de lecture de Video CD". Ces menus permettent de lire le disque de différentes façons.

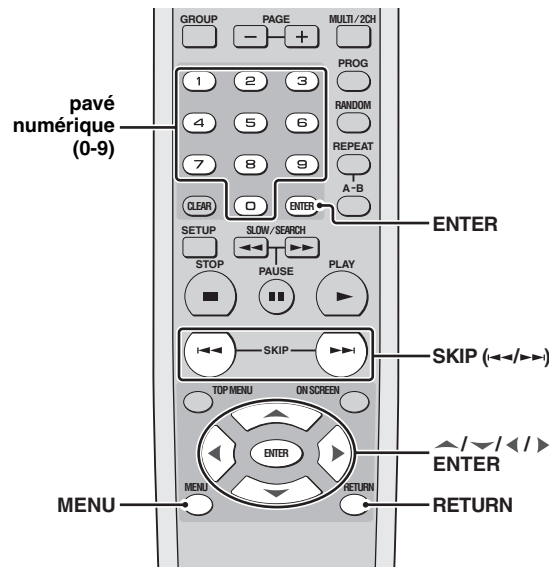

Utilisation du menu DVD

- 1 Appuyez sur **MENU**.
→ Le menu du DVD s'affiche sur l'écran.
 - Selon le disque, le menu DVD peut apparaître dès que vous insérez le disque.
- 2 Utilisez ▲ / ▼ / ◀ / ▶ ou le **pavé numérique (0-9)** pour sélectionner une fonction ou un paramètre.
- 3 Appuyez sur **ENTER** pour commencer la lecture.

■ Pour sortir du menu

Appuyez sur **MENU**.

Utilisation du menu de commande de la lecture (PBC) d'un Vidéo CD (VCD/SVCD)

- 1 Appuyez sur **MENU** pour mettre la fonction PBC en service.
 - Le menu du disque s'affiche sur l'écran du téléviseur.
 - Selon le disque, le menu du disque peut apparaître dès que vous insérez le disque.
 - 2 Utilisez **SKIP** (◀◀ / ▶▶) ou le **pavé numérique (0-9)** pour sélectionner une option de lecture.
 - 3 Pendant la lecture, appuyez sur **RETURN** pour revenir à l'écran de menu.
- **Si vous voulez sauter le menu d'index et passer directement à la lecture du disque,**

Appuyez sur **MENU** pour mettre la fonction PBC hors service.

☀
 Vous pouvez aussi utiliser le menu de réglage pour mettre la fonction PBC (commande de la lecture) en et hors service (voir "Sélection de la fonction PBC (commande de la lecture)" à la page 35).

Menu de l'affichage OSD (affichage sur écran) (DVD/VCD/SVCD/SA-CD)

Le menu OSD contient des informations concernant la lecture (ex. le numéro de titre ou de chapitre, le temps de lecture écoulé ou la langue des dialogues ou des sous-titres.) Un certain nombre d'opérations peuvent être effectuées sans interruption de la lecture.

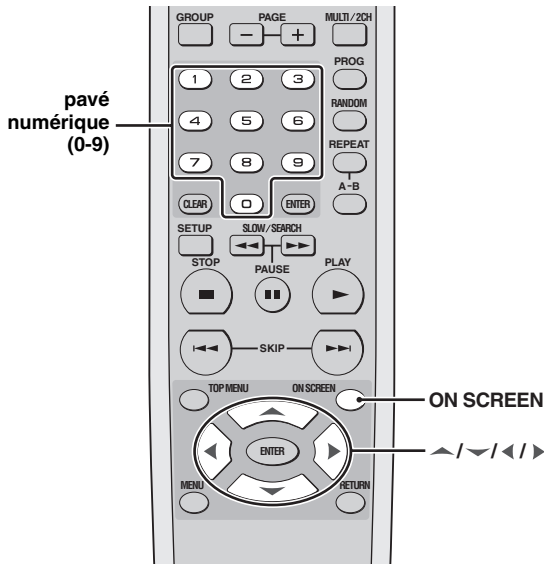

Utilisation du menu OSD (DVD/VCD/SVCD/SA-CD)

Pendant la lecture, appuyez sur **ON SCREEN**.
 → La liste des informations disponibles apparaît sur l'écran du téléviseur.

DVD-Vidéo

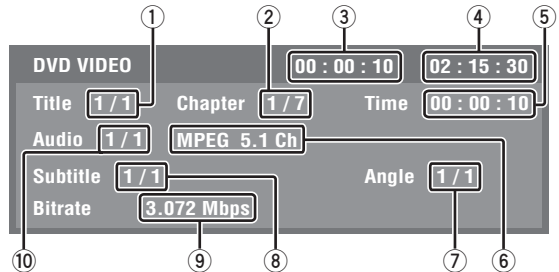

DVD-Audio

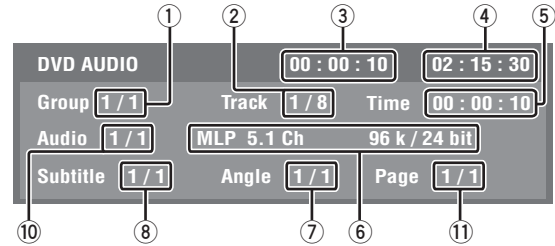

VCD/SVCD/CD

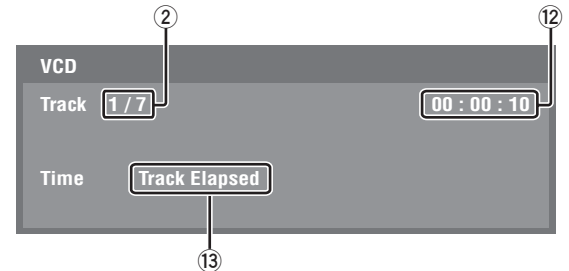

- ①: Titre actuelle ou numéro de groupe/Nombre total de titres ou de groupes
- ②: Numéro de chapitre ou plage actuel/Nombre total de chapitres ou pages
- ③: Temps écoulé
- ④: Temps restant
- ⑤: Temps écoulé (Ce temps peut être indiqué pour la recherche.)
- ⑥: Informations relatives aux signaux sonores
- ⑦: Numéro d'angle actuel/Nombre total d'angles disponibles
- ⑧: Numéro de sous-titres actuel/Nombre total de sous-titres disponibles
- ⑨: Vitesses de transmission des données
- ⑩: Numéro de langue actuel/Nombre total de langues disponibles
- ⑪: Numéro de page actuel/Nombre total de pages
- ⑫: Temps (Vous pouvez sélectionner une catégorie de temps.)
- ⑬: Catégorie du temps indiqué dans ⑫

■ **Pour sélectionner un titre (DVD-Vidéo) ou un groupe (DVD-Audio)**

- 1 Appuyez plusieurs fois de suite sur **▲ / ▼ / ◀ / ▶** pour surligner ①, puis spécifiez le numéro de titre/groupe avec le **pavé numérique (0-9)**.
- 2 Appuyez sur **ENTER**.

■ **Pour sélectionner un chapitre (DVD-Vidéo) ou une plage (VCD/SVCD/DVD-Audio)**

- 1 Appuyez plusieurs fois de suite sur **▲ / ▼ / ◀ / ▶** pour surligner ②, puis spécifiez le numéro de chapitre ou de plage avec le **pavé numérique (0-9)**.
- 2 Appuyez sur **ENTER**.

■ **Pour rechercher un passage en fonction du temps**

- 1 Appuyez plusieurs fois de suite sur **▲ / ▼ / ◀ / ▶** pour surligner ⑤, puis spécifiez les heures, les minutes et les secondes, de gauche à droite, avec le **pavé numérique (0-9)**.
- 2 Appuyez sur **ENTER**.

Remarque

Lors de la recherche d'un passage d'après le temps, le symbole d'interdiction (⊘) apparaît si le temps spécifié est supérieur au temps total du groupe ou de la plage en cours de lecture.

■ **Pour sélectionner un angle, des sous-titres ou une langue**

- 1 Appuyez plusieurs fois de suite sur **▲ / ▼ / ◀ / ▶** pour surligner ⑦, ⑧ ou ⑩, puis spécifiez le numéro de langue, sous-titres ou angle avec le **pavé numérique (0-9)**.
- 2 Appuyez sur **ENTER**.

Remarque

Vous ne pourrez pas changer le réglage [Angle]/[Subtitle]/[Audio] si la fonction correspondante n'est pas disponible sur le disque lu.

■ **Pour sélectionner une page (DVD-Audio)**

- 1 Appuyez plusieurs fois de suite sur **▲ / ▼ / ◀ / ▶** pour surligner ⑪, puis spécifiez le numéro de page avec le **pavé numérique (0-9)**.
- 2 Appuyez sur **ENTER**.

■ **Pour sélectionner une catégorie de temps (VCD/SVCD/CD)**

Appuyez plusieurs fois de suite sur **▲ / ▼ / ◀ / ▶** pour surligner ⑫, puis appuyez sur **ENTER** pour sélectionner une catégorie de temps.

■ **Pour sortir du menu OSD**

Appuyez sur **ON SCREEN**.

Affichage d'informations alphanumériques (SA-CD)

Certains disques SA-CD contiennent des informations alphanumériques (par ex. nom de plage, nom d'album, nom d'artiste, etc.). Si le SA-CD contient ce type d'informations, le nom de la plage apparaît automatiquement sur l'écran du téléviseur lorsque vous insérez le disque.

■ **Pour afficher le nom de l'album ou le nom de l'artiste**

Pendant la lecture, appuyez sur **ON SCREEN**.

Agrandissement des images (DVD-Vidéo/VCD/SVCD/DivX/JPEG)

Vous pouvez agrandir l'image sur l'écran du téléviseur et déplacer l'image agrandie pour voir ses différentes parties.

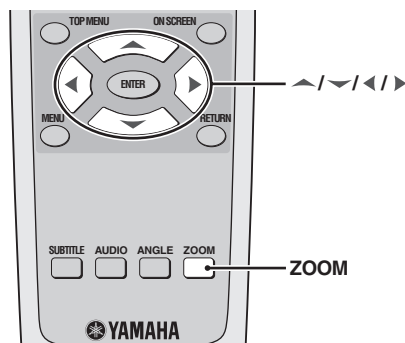

- 1 Pendant la lecture, appuyez plusieurs fois de suite sur **ZOOM** pour afficher l'image en différentes tailles.
- 2 Pour voir les différentes parties de l'image agrandie, appuyez sur **▲ / ▼ / ◀ / ▶** de manière à déplacer l'image.
- 3 Appuyez plusieurs fois de suite sur **ZOOM** pour revenir à la taille originale de l'image.

Angles de prise de vue (DVD-Vidéo)

Si le disque contient des séquences enregistrées sous différents angles, vous pourrez voir l'image sous un autre angle de prise de vue en utilisant cette fonction.

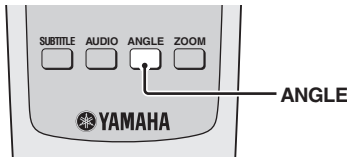

Remarque

Les angles de prise de vue disponibles sont différents d'un disque à l'autre. Reportez-vous aux instructions dans le menu DVD ou sur la pochette du DVD.

Appuyez plusieurs fois de suite sur **ANGLE** pour sélectionner l'angle de prise de vue souhaité.

Langues des dialogues et des sous-titres (DVD-Vidéo/VCD)

Si le disque contient plusieurs langues, vous pourrez sélectionner la langue des dialogues et celle des sous-titres.

Remarque

Les langues disponibles sont différentes d'un disque à l'autre. Reportez-vous aux instructions dans le menu du disque ou sur la pochette du disque.



Vous pouvez spécifier des langues par défaut pour les dialogues et les sous-titres dans le menu de réglage (voir "Réglage des langues des dialogues, des sous-titres et du menu du disque" à la page 15).

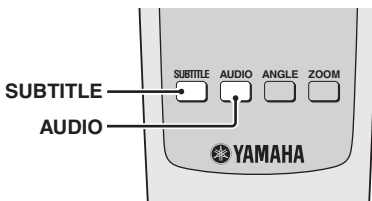

Sélection d'une langue pour les dialogues

Appuyez plusieurs fois de suite sur **AUDIO** pour sélectionner la langue des dialogues.

Remarque

Pour les VCD, cette fonction n'est disponible que lorsque le paramètre [Sortie Analog] a pour valeur [Stéréo] (voir "Réglage de la sortie analogique" à la page 28).

Sélection d'une langue pour les sous-titres (DVD-Vidéo)

Appuyez plusieurs fois de suite sur **SUBTITLE** pour sélectionner la langue des sous-titres.

Fichiers de sous-titres externes DivX

Les polices indiquées ci-dessous peuvent être utilisées pour les fichiers de sous-titres externes DivX. Pour voir les sous-titres avec la police souhaitée lors de la lecture de disques DivX, spécifiez la langue des sous-titres par défaut dans le menu de réglage (voir "Réglage des langues des dialogues, des sous-titres et du menu du disque" à la page 15).

Cet appareil prend en charge les langues suivantes:

Albanais, Breton, Bulgare, Biélorusse, Catalan, Croate, Tchèque, Danois, Hollandais, Anglais, Féroïen, Finlandais, Français, Allemand, Hongrois, Islandais, Irlandais, Italien, Kurde (Latin), Macédonien, Grec, Hébreu, Moldave, Norvégien, Polonais, Portugais, Roumain, Russe, Serbe, Slovaque, Slovène, Espagnol, Suédois, Turc, Ukrainien

Remarques

- Certains disques ne peuvent pas être lus à cause de leurs caractéristiques ou de leurs conditions d'enregistrement.
- Certains fichiers de sous-titres externes peuvent ne pas s'afficher correctement ou ne pas s'afficher du tout.
- Les extensions de noms de fichiers suivants sont pris en charge pour les fichiers de sous-titres externes (notez que ces fichiers n'apparaissent pas dans le menu du disque):
.srt, .sub, .ssa, .smi, .ass, .txt, .psb, .sami
- Le nom de fichier du film doit être répété au début du nom de fichier dans le cas de fichier de sous-titres externes.
- Pour les films, un seul fichier de sous-titres externe peut être téléchargé à la fois.

Changement de pages (DVD-Audio)

De nombreux DVD-Audio contiennent des fonctions de diaporama et de changement de pages. Vous pouvez afficher des pages d'informations pour les galeries de photos, les biographies d'artistes, les paroles de chansons, etc. si ces fonctions sont disponibles sur le disque.

Appuyez plusieurs fois de suite sur **PAGE (+/-)** pour afficher la page précédente ou la page suivante.

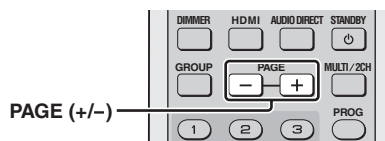

Sélection de groupe/fichier (DVD-Audio/DivX/MP3/WMA/CD d'images Kodak)

Vous pouvez sélectionner une plage dans un groupe particulier de disques DVD-Audio et une plage ou un fichier dans un dossier d'un disque de données.

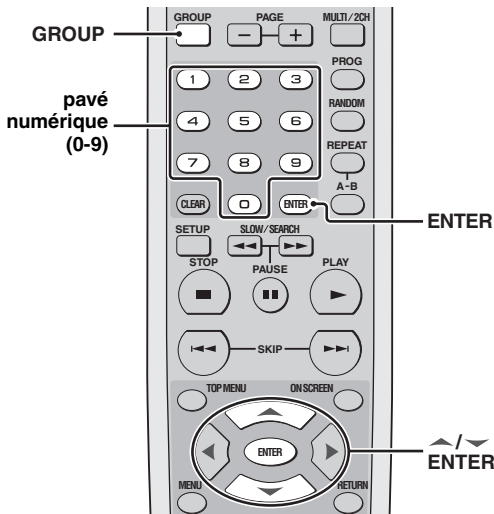

Sélection d'un groupe (DVD-Audio)

- 1 Appuyez sur **GROUP**.
→ Une symbole de groupe apparaît sur l'écran de télévision.



- 2 Utilisez ▲ / ▼ ou le **pavé numérique (0-9)** pour sélectionner un numéro de groupe.
- 3 Appuyez sur **ENTER**.

Sélection d'un fichier dans un dossier (DivX/MP3/WMA/CD d'images Kodak)

- 1 Appuyez sur ▲ / ▼ pour sélectionner le dossier souhaité, puis sur **ENTER** pour ouvrir le dossier.
- 2 Appuyez sur ▲ / ▼ pour sélectionner un fichier puis appuyez sur **ENTER**.
→ La lecture du fichier sélectionné commence.
 - Si vous utilisez le **pavé numérique (0-9)** pour sélectionner un fichier, la lecture commencera automatiquement à partir du fichier sélectionné.

Lecture de groupes de bonus (DVD-Audio)

Certains DVD-Audio contiennent des groupes de bonus auxquels vous avez accès par un mot de passe à quatre chiffres. Dans ce cas, reportez-vous à la pochette du disque ou à l'emballage pour de plus amples informations.

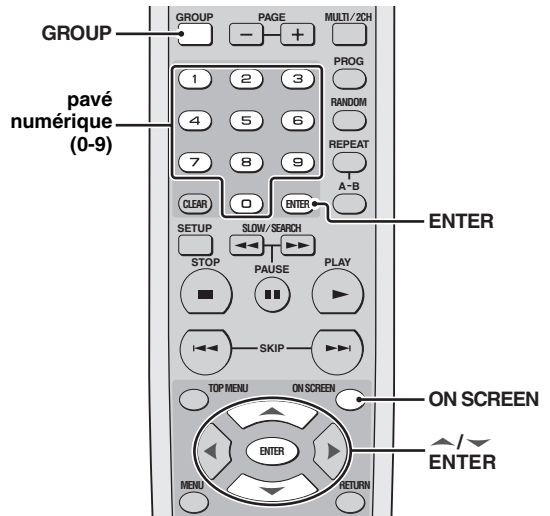

- 1 Appuyez sur **GROUP**.
→ Une symbole de groupe apparaît sur l'écran de télévision.



- 2 Utilisez ▲ / ▼ ou le **pavé numérique (0-9)** pour sélectionner un numéro de groupe de bonus, puis appuyez sur **ENTER**.
- 3 Tapez un mot de passe à quatre chiffres avec le **pavé numérique (0-9)**, puis appuyez sur **ENTER**.
- 4 Appuyez sur ▲ / ▼ pour sélectionner une plage, puis appuyez sur **ENTER**.

Changement de la zone de lecture et de la couche (SA-CD)

Il existe trois types de disques SA-CD: à couche unique, à double couche et hybride. Chaque type de disque peut contenir jusqu'à deux zones d'informations: une zone stéréo de haute qualité et une zone multicanaux de haute qualité. La commutation entre les zones multicanaux et stéréo d'un SA-CD est possible.

Remarque

Vous ne pouvez pas changer le réglage de la sortie analogique pendant la lecture SA-CD (voir "Réglage de la sortie analogique" à la page 28).

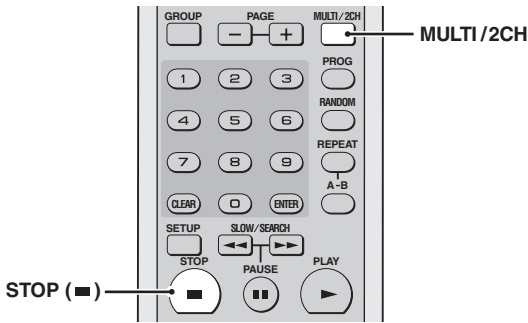

- 1 Appuyez sur **STOP (■)** pour arrêter la lecture.
- 2 Appuyez sur **MULTI/2CH**.
→ Le témoin MULTI s'éclaire lorsque la zone multicanaux est sélectionné.

Lecture de fichiers multimédia (MP3/WMA/DivX/JPEG)

L'appareil peut lire les fichiers MP3, WMA, DivX et JPEG enregistrés sur un disque CD-R/RW ou un CD du commerce.

Remarque

Certains fichiers ne peuvent pas être lus à cause de leurs caractéristiques ou de leurs conditions d'enregistrement.



La durée d'affichage de chaque image du diaporama peut être spécifiée (voir "Réglage de la durée d'un diaporama" à la page 35).

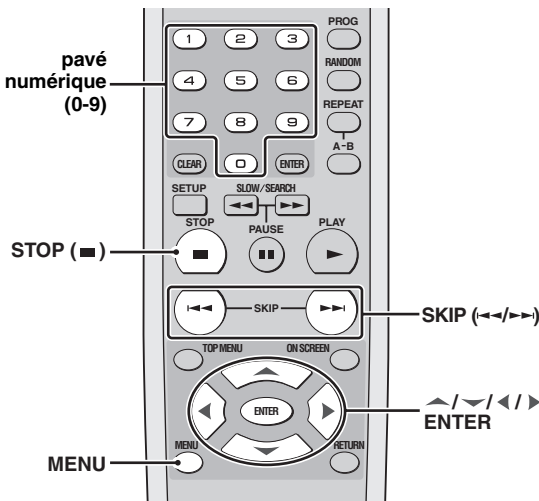

- 1 Placez un disque dans le tiroir.
→ Démarrage automatique de la lecture.
→ Pour les disques MP3 et WMA, le menu des disques apparaît sur l'écran du téléviseur.
→ Pour les disques DivX et JPEG, appuyez sur **STOP (■)** pendant la lecture pour afficher le menu des disques.

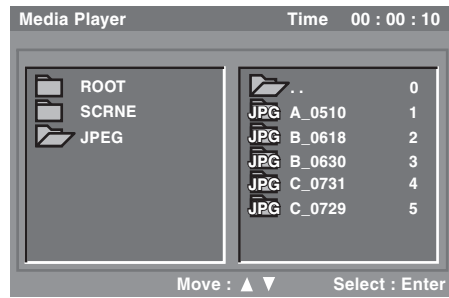

- 2 Appuyez sur **▲ / ▼** pour sélectionner le dossier souhaité, puis sur **ENTER** pour ouvrir le dossier.
 - Pour passer au dossier supérieur, sélectionnez l'icône de dossier avec deux points lorsque le disque est arrêté.
- 3 Appuyez sur **▲ / ▼** pour sélectionner un fichier puis appuyez sur **ENTER**.
→ La lecture du fichier sélectionné commence.
 - Si vous utilisez le **pavé numérique (0-9)** pour sélectionner un fichier, la lecture commencera automatiquement à partir du fichier sélectionné.

Affichage de l'écran de vignettes (JPEG)

- 1 Appuyez sur **MENU** pendant la lecture.
→ Les vignettes apparaissent sur l'écran du téléviseur.



- 2 Appuyez sur **SKIP (◀◀ / ▶▶)** pour voir les images de la page précédente ou suivante.
- 3 Appuyez sur **▲ / ▼ / ◀ / ▶** pour surligner une des images et appuyez sur **ENTER** pour afficher les images à partir de celle-ci.
- 4 Appuyez sur **STOP (■)** pour revenir au menu du CD contenant des images.

Réorientation d'images (JPEG)

Pendant la lecture, appuyez sur **▲ / ▼ / ◀ / ▶** pour orienter l'image sur l'écran du téléviseur.

- ◀ : réoriente l'image de 90 degrés dans le sens anti-horaire
- ▶ : réoriente l'image de 90 degrés dans le sens horaire
- ▲ , ▼ : réoriente l'image de 180 degrés

MENU DE RÉGLAGE

Aperçu des menus

Menu principal	Élément du menu	Réglage/Menu secondaire	Réglage/Paramètre
GENERAL	Mode DVD-Audio	DVD-Audio, DVD-Vidéo	
	Mode SA-CD	SA-CD, CD	
	Langue OSD	English, Deutsch, Français, Español, Italiano, Русский	
	Niveau parental	____ (Tapez votre mot de passe)	Niveau 1 à Niveau 8
	Code parental	____ (Tapez votre mot de passe)	Nouveau mot de passe, Confirmation mot de passe
	Économ Écran	Oui, Non	
	Hors Tension Auto	Mode 1, Mode 2, Non	
	Sleep timer	Non, 30min, 60min, 90min, 120min, 150min	
	Réglage usine	____ (Tapez votre mot de passe)	Oui, Non
Divx inscription	(Le code d'enregistrement DivX est enregistré)	Entrer	
AUDIO	Sortie Analog	Stéréo, Multicanaux	
	Sortie numérique	Tout, PCM, Non	
	Sortie LPCM	48KHz, 96KHz	
	Night Listening mode	Oui, Non	
SPEAKER	Taille	Avant G/D	Gde, Pte
		Centre, Surround G/D	Gde, Pte, Non
		Subwoofer, Initialiser	Oui, Non
	Distance	Unité	Pied, Mètre
		Avant G/D, Centre, Surround G/D	1ft à 40ft (0.3m à 12.0m)
		Initialiser	Oui, Non
	Niveau	Avt Gauche, Centre, Avt Droite, Surround G, Surround D, Subwoofer	0dB à -12dB
		Test tone	Non, Manuel, Auto
Initialiser		Oui, Non	
Config SA-CD	Config 1, Config 2, Config 3		
Fréq.coupure	60, 80, 100, 120		
VIDEO	Affichage TV	16:9, 4:3 Pan Scan, 4:3 Letter Box	
	Type TV	NTSC, PAL	
	Niveau Noir (Modèles pour les États-Unis et le Canada)	Oui, Non	
	Sous-Titres (Modèles pour les États-Unis et le Canada)	Oui, Non	
	Arrêt sur image	Cadre, Champs	
	Progressive scan	Oui, Non	
	Sortie PériTel (Modèles pour l'Europe et le Royaume-Uni)	CVBS, RGB	
	Param Coul	Lunminosité	0 à +6
		Contraste, Teinte, Finesse Mid, Finesse High	-6 à +6
		DNR	0 à +6
Gamma, Niveau Chroma		-6 à +6	
Délai chroma		-2 à +2	
True Life	0 à +6		
HDMI	Vidéo HDMI	480P/576P, 720P, 1080I, 1080P, Auto	
	Ecran Large	Extension NL, Boîte à lettre, Non	
	Fréq. Sortie Dvi	Standard, Enrichi	
	Audio HDMI	Auto, PCM, Non	
DISC	Langues Dialogues	Non ([Langue Sous-titres] seulement), Anglais, Français, Espagnol, Japonais, Allemand, Italien, Russe, Autres	
	Langue Sous-titres		
	Langue De Menu DVD		
	Margue angle	Oui, Non	
	PCB	Oui, Non	
	Interval temps	2 sec à 10 sec	

Fonctionnement du menu de réglage

Le menu s'affiche sur l'écran du téléviseur et permet de personnaliser cet appareil pour des besoins particuliers. Effectuez les opérations suivantes pour opérer dans le menu de réglage.

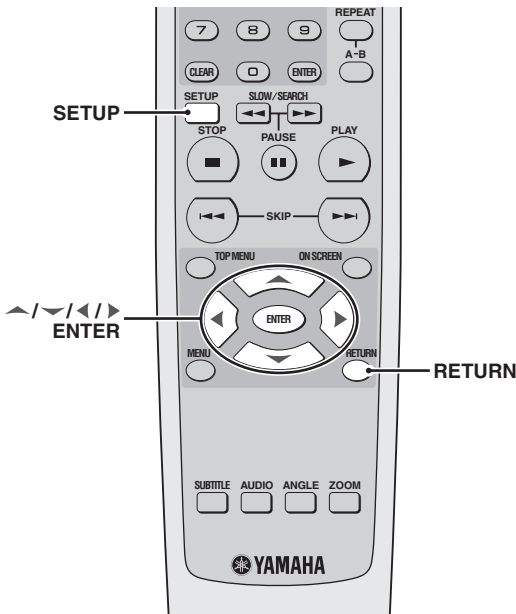

- ☀ Appuyez sur **RETURN** pour afficher le menu précédent.
- Appuyez sur **SETUP** pour quitter le menu de réglage.
- Reportez-vous aux pages suivantes pour le détail sur les menus fonctionnant différemment.

1 Appuyez sur **SETUP**.

- Les menus principaux et les éléments des menus apparaissent sur l'écran du téléviseur.

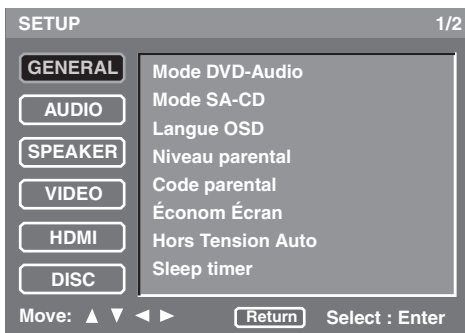

2 Appuyez sur ▲ / ▼ pour sélectionner le menu principal souhaité, puis appuyez sur **ENTER**.

- Les éléments des menus et les réglages apparaissent.

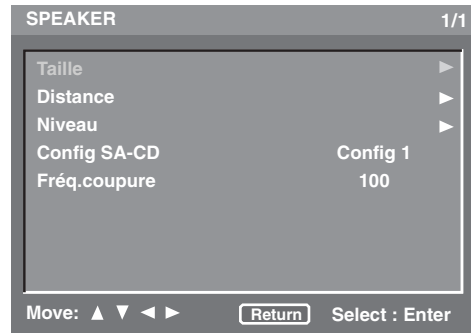

3 Appuyez sur ▲ / ▼ pour surligner l'élément souhaité.

- Si l'élément sélectionné ne contient que des réglages, des flèches gauche et droite apparaissent de part et d'autre du réglage.

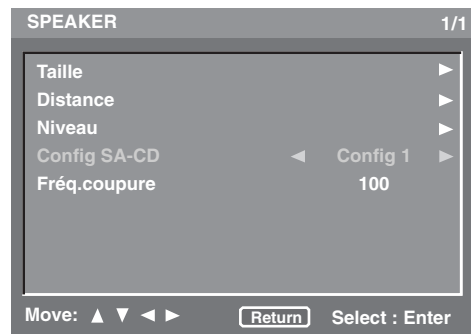

- Si l'élément sélectionné contient des menus secondaires, seule une flèche droite apparaît sur le côté du réglage.

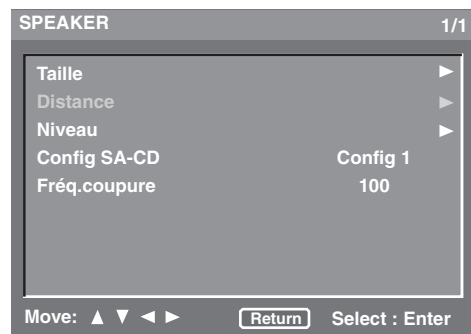

Dans ce cas, appuyez sur ▶ et répétez l'étape 3.

4 Appuyez sur ◀ / ▶ pour changer de réglage ou pour régler le paramètre.

Menu de réglage général

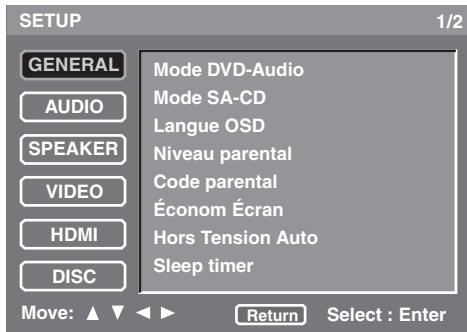

Sélection du mode DVD-Audio

Certains DVD-Audio comportent des contenus DVD-Vidéo en plus du son. Vous pouvez dans ce cas sélectionner le mode DVD-Audio ou le mode DVD-Vidéo.

- Sélectionnez [Mode DVD-Audio] dans le menu [GENERAL].

DVD-Audio

Sélectionnez ce mode pour lire le contenu DVD-Audio et DVD-Vidéo. Avec certains disques, seul le contenu DVD-Audio risque d'être lu.

DVD-Vidéo

Sélectionnez ce mode pour lire seulement le contenu DVD-Vidéo.

Remarques

- Ce réglage n'est disponible que si le tiroir ne contient aucun disque.
- Le mode sélectionné entre en vigueur lorsque le menu de réglage est fermé.



- Lors de la lecture d'un disque DVD-Audio, le témoin DVD AUDIO s'éclaire.
- Lorsque vous sélectionnez [DVD-Vidéo], le témoin DVD AUDIO s'éteint.

Sélection du mode SA-CD

Certains disques SA-CD contiennent à la fois une couche SA-CD et une couche CD ordinaire. Dans ce cas, vous pouvez sélectionner le mode SA-CD ou le mode CD.

- Sélectionnez [Mode SA-CD] dans le menu [GENERAL].

SA-CD

Sélectionnez ce mode pour lire la couche SA-CD.

CD

Sélectionnez ce mode pour lire la couche CD.

Remarques

- Ce réglage n'est disponible que si le tiroir ne contient aucun disque.
- Le mode sélectionné entre en vigueur lorsque le menu de réglage est fermé.

Réglage de la langue du menu OSD

Ce menu contient différentes options pour la langue du menu OSD. Pour le détail, "Sélection de la langue de l'affichage OSD (affichage sur écran)" à la page 15.

Restriction de la lecture par le contrôle parental

Certains DVD ont un niveau de restriction complet ou partiel des certains scènes. Cette fonction permet de spécifier le niveau d'interdiction de la lecture. Selon les pays, il y a de 1 à 8 niveaux de restriction. Vous pouvez interdire la lecture de certains disques non adaptés aux jeunes enfants, ou bien choisir la lecture de scènes de rechange avec certains disques.

- 1 Sélectionnez [Niveau parental] dans le menu [GENERAL].
- 2 Tapez un mot de passe à quatre chiffres avec le **pavé numérique (0-9)**. (Pour le détail sur le mot de passe, voir "Modification du mot de passe" ci-dessous.)
 - Si le mot de passe est correct, [Niveau parental] peut être sélectionné.
- 3 Appuyez sur ◀/▶ pour sélectionner le niveau de restriction.
 - Pour désactiver le contrôle parental et lire tous les disques, sélectionnez [Niveau 8].

Remarques

- Les VCD, SVCD, CD et SA-CD n'ont pas d'indication de niveaux, et le contrôle parental n'agit pas sur ces types de disques.
- Certains DVD n'ont pas de codage de niveaux bien que cela soit indiqué sur la couverture. Le niveau de restriction ne peut pas être spécifié pour ces types de disques.

Modification du mot de passe

Vous pouvez changer le mot de passe du contrôle parental. Spécifiez un mot de passe à quatre chiffres lorsqu'on vous le demande sur l'écran. Le mot de passe par défaut est "2580".

- 1 Sélectionnez [Code parental] dans le menu [GENERAL].
- 2 Tapez un mot de passe à quatre chiffres avec le **pavé numérique (0-9)**.
 - La première fois que vous le faites, spécifiez "2580".
 - Si le mot de passe est correct, le menu secondaire apparaît.
- 3 Tapez le nouveau mot de passe à quatre chiffres avec le **pavé numérique (0-9)**.
 - [Confirmation mot de passe] est surligné.
- 4 Tapez le nouveau mot de passe à quatre chiffres.
 - La page de menu précédente apparaît et le nouveau mot de passe à quatre chiffres est maintenant valide.

Réglage de l'économiseur d'écran

Vous pouvez activer ou désactiver l'économiseur d'écran.

- Sélectionnez [Économ Écran] dans le menu [GENERAL].

Oui

Sélectionnez cette option si vous voulez que l'économiseur d'écran s'active pendant un arrêt de la lecture de plus de 15 minutes.

Non

Sélectionnez cette option pour désactiver l'économiseur d'écran.

Réglage de l'extinction automatique

Vous pouvez spécifier le mode de veille auto.

- Sélectionnez [Hors Tension Auto] dans le menu [GENERAL].

Mode 1

Sélectionnez ce mode pour que l'appareil se mette en veille après 30 minutes d'arrêt de la lecture ou six heures de lecture continue sans autre opération.

Mode 2

Sélectionnez ce mode pour que l'appareil se mette en veille après 30 minutes d'arrêt ou de pause de la lecture.

Non

Sélectionnez cette option pour désactiver l'extinction automatique.

Réglage de la minuterie d'arrêt

Vous pouvez régler l'appareil pour qu'il se mette en veille après l'écoulement d'un certain temps.

- Sélectionnez [Sleep timer] dans le menu [GENERAL].

30min, 60min, 90min, 120min, 150min

Sélectionnez un de ces temps pour régler la minuterie d'arrêt.

Non

Sélectionnez cette option pour désactiver la minuterie d'arrêt.

Réinitialisation du système

Vous pouvez rétablir les réglages usine de toutes les options et des paramètres personnalisés, à l'exception des réglages de [Niveau parental] et de [Code parental].

- 1 Sélectionnez [Réglage usine] dans le menu [GENERAL].
- 2 Tapez un mot de passe à quatre chiffres avec le **pavé numérique (0-9)**. (Pour le détail sur le mot de passe, voir "Modification du mot de passe" à la page 26.)
→ L'écran de confirmation apparaît.

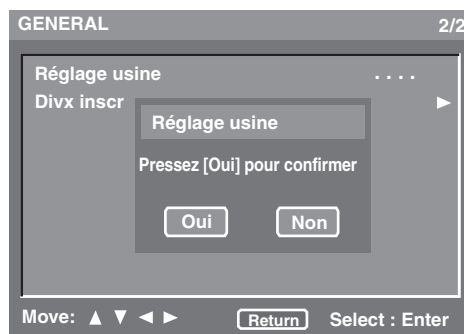

- 3 Appuyez sur ◀/▶ pour sélectionner [Oui] et réinitialiser le système, puis appuyez sur **ENTER**.
→ Tous les réglages par défaut sont rétablis.

Affichage du code d'enregistrement DivX® VOD

Yamaha vous fournit un code d'enregistrement DivX® VOD (vidéo sur demande) qui vous permet de louer et d'acquérir les vidéos proposées par le service DivX® VOD.

Pour le détail à ce sujet, consultez le site www.divx.com/vod.

- 1 Sélectionnez [Divx inscription] dans le menu [GENERAL].
- 2 Appuyez sur ▶.
→ Le code d'enregistrement apparaît.
- 3 Appuyez sur **ENTER** pour revenir au menu précédent.



Pour acheter ou louer des vidéos auprès du service DivX® VOD à www.divx.com/vod, utilisez le code d'enregistrement et téléchargez votre vidéo sur un CD-R pour la lire sur cet appareil.

Remarques

- Sachez toutefois que toutes les vidéos téléchargées de DivX® VOD ne peuvent être lues que sur cet appareil.
- La recherche d'un passage d'après son temps n'est pas disponible pendant la lecture d'un film DivX.

Menu de réglage audio

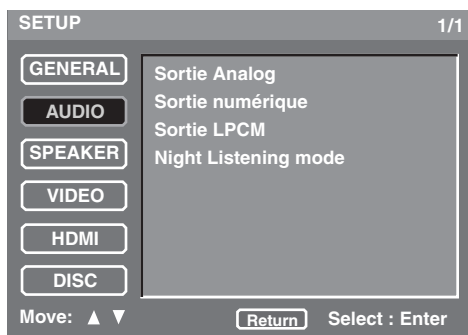

Réglage de la sortie analogique

Réglez la sortie analogique pour la lecture analogique avec cet appareil.

- Sélectionnez [Sortie Analog] dans le menu [AUDIO].

Stéréo

Sélectionnez cette option pour régler la sortie sur stéréo, et obtenir un son sur les deux enceintes avant seulement.

Multicanaux

Sélectionnez cette option si vous utilisez un ampli-tuner audio/(vidéo) multicanaux à 6 entrées. Dans ce mode, l'appareil peut décoder le son DTS ou Dolby Digital 5,1 canaux, selon le cas.

Réglage de la sortie numérique

Réglez la sortie numérique en fonction des appareils audio qui ont été raccordés en option.

- Sélectionnez [Sortie numérique] dans le menu [AUDIO].

Tout

Sélectionnez cette option si vous avez raccordé une prise de sortie audionumérique à un décodeur/ampli-tuner multivoies.

PCM

Sélectionnez cette option si votre ampli-tuner ne peut pas décoder les signaux audio multivoies.

Non

Sélectionnez cette option pour couper la sortie numérique.

Réglage de la sortie LPCM

Spécifiez la sortie LPCM si vous avez raccordé cet appareil à un ampli-tuner compatible avec le format PCM par une prise numérique, par exemple la prise coaxiale ou optique.

Les disques sont enregistrés à un certain taux d'échantillonnage. La qualité du son est d'autant plus élevée que le taux d'échantillonnage est élevé.

- Sélectionnez [Sortie LPCM] dans le menu [AUDIO].

48KHz

Sélectionnez cette option pour lire des disques enregistrés à une fréquence d'échantillonnage de 48 kHz. Tous les signaux PCM de 96 kHz (le cas échéant) seront convertis à une fréquence d'échantillonnage de 48 kHz.

96KHz

Sélectionnez cette option pour lire des disques enregistrés à une fréquence d'échantillonnage de 96 kHz. Si un disque enregistré à 96 kHz contient des signaux antipiratage, la sortie numérique sera automatiquement convertie à une fréquence d'échantillonnage de 48 kHz.

Réglage du mode d'écoute tardive

Dans ce mode, le volume des aigus est adouci et celui des graves est relevé à un niveau audible. Cette fonction permet de regarder les films d'action le soir sans déranger les voisins.

- Sélectionnez [Night Listening mode] dans le menu [AUDIO].

Oui

Sélectionnez cette option pour aplanir le niveau du volume. Cette fonction n'est disponible que pour les films disposant du mode Dolby Digital.

Non

Sélectionnez cette option pour bénéficier de toute la plage dynamique du son d'ambiance.

Menu de configuration des enceintes

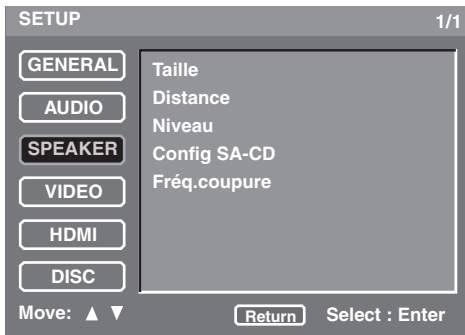

Réglage de la taille des enceintes

Vous pouvez spécifier la taille de chaque enceinte.

- Sélectionnez [Taille] dans le menu [SPEAKER].

Avant G/D

Spécifiez la taille des enceintes avant G/D.

Gde

Sélectionnez cette option si les enceintes raccordées sont de grande taille.

Pte

Sélectionnez cette option si les enceintes raccordées sont de petite taille.

Centre, Surround G/D

Spécifiez la taille de l'enceinte centrale et des enceintes d'ambiance G/D.

Gde

Sélectionnez cette option si les enceintes raccordées sont de grande taille.

Pte

Sélectionnez cette option si les enceintes raccordées sont de petite taille.

Non

Sélectionnez cette option si aucune enceinte centrale/ d'ambiance G/D n'est raccordée.

Subwoofer

Sélectionnez un des deux réglages suivants pour le caisson de graves.

Oui

Sélectionnez cette option si un caisson de graves est raccordé.

Non

Sélectionnez cette option si aucun caisson de graves n'est raccordé.

Remarques

- Ces réglages ne sont pas disponibles pour les disques SA-CD. Voir "Paramétrage des SA-CD" à la page 30 pour les réglages de SA-CD.
- Les réglages [Centre], [Surround G/D] et [Subwoofer] ne sont pas disponibles lorsque le paramètre [Sortie Analog] est réglé sur [Stéréo] (voir "Réglage de la sortie analogique" à la page 28).

Initialiser

Vous pouvez rétablir les réglages par défaut du paramètre [Taille].

- 1 Sélectionnez [Initialiser] pour [Taille] dans le menu [SPEAKER].
- 2 Appuyez sur **▶**.
→ L'écran de confirmation apparaît.
- 3 Sélectionnez [Oui] pour rétablir les réglages par défaut, puis appuyez sur **ENTER**.
→ Les réglages par défaut du paramètre [Taille] sont rétablis.

Réglage de la distance des enceintes

Vous pouvez spécifier la distance de chaque enceinte.

Il faut, en principe, installer toutes les enceintes, à l'exception du caisson de graves, à égale distance de l'auditeur pour obtenir un son optimal dans une configuration à 5,1 canaux.

- Sélectionnez [Distance] dans le menu [SPEAKER].

Unité

Permet de sélectionner l'unité de mesure.

Pied

Sélectionnez cette option pour utiliser le pied comme unité de mesure.

Mètre

Sélectionnez cette option pour utiliser le mètre comme unité de mesure.

Avant G/D

Réglez la distance de la position d'écoute aux enceintes avant. Il est conseillé de placer les enceintes avant gauche et droite à égale distance de la position d'écoute.

Étendue de réglage: **1ft à 40ft (0.3m à 12.0m)**

Incrément de réglage: **1ft (0.3m)**

Centre

Réglez la distance de la position d'écoute à l'enceinte centrale.

Étendue de réglage: **1ft à 40ft (0.3m à 12.0m)**

Incrément de réglage: **1ft (0.3m)**

Remarque

Pour le paramètre [Centre] vous ne pouvez pas spécifier une distance supérieure au réglage du paramètre [Avant G/D] ou inférieure au réglage du paramètre [Avant G/D] moins 5 pieds (1,5m).

Surround G/D

Réglez la distance de la position d'écoute aux enceintes d'ambiance. Il est conseillé de placer les enceintes d'ambiance gauche et droite à égale distance de la position d'écoute.

Étendue de réglage: **1ft à 40ft (0.3m à 12.0m)**

Incrément de réglage: **1ft (0.3m)**

Remarque

Pour le paramètre [Surround G/D] vous ne pouvez pas spécifier une distance supérieure au réglage du paramètre [Avant G/D] ou inférieure au réglage du paramètre [Avant G/D] moins 15 pieds (4,5 m).

Initialiser

Vous pouvez rétablir les réglages par défaut du paramètre [Distance].

- 1 Sélectionnez [Initialiser] pour [Distance] dans le menu [SPEAKER].
- 2 Appuyez sur ►.
 - L'écran de confirmation apparaît.
- 3 Sélectionnez [Oui] pour rétablir les réglages par défaut, puis appuyez sur **ENTER**.
 - Les réglages par défaut du paramètre [Distance] sont rétablis.

Réglage du niveau d'enceintes

Vous pouvez spécifier le niveau de chaque enceinte.

- Sélectionnez [Niveau] dans le menu [SPEAKER].

Avt Gauche, Centre, Avt Droite, Surround G, Surround R, Subwoofer

Réglez le niveau de volume des enceintes avant G/D, de l'enceinte centrale, des enceintes d'ambiance G/D et du caisson de graves.

Étendue de réglage: **0dB à -12dB**

Incrément de réglage: **1dB**

Test tone

Un signal d'essai est automatiquement émis pour vous aider à reconnaître le niveau de chaque enceinte.

- 1 Sélectionnez [Test tone] pour [Niveau] dans le menu [SPEAKER].
- 2 Appuyez sur ◀/▶ pour sélectionner [Non], [Manuel] ou [Auto].

Non

Sélectionnez cette option pour ne pas émettre de signal d'essai.

Manuel

Sélectionnez cette option pour émettre le signal d'essai manuellement.

Auto

Sélectionnez cette option pour que le signal d'essai soit émis automatiquement par chaque enceinte.

- 3 Pour [Auto], il faut appuyer sur **ENTER** pour que le signal d'essai soit émis automatiquement par chaque enceinte. Pour [Manuel], il faut appuyer sur ▲/▼ pour sélectionner une enceinte, puis appuyer sur **ENTER** pour que le signal d'essai soit émis par cette enceinte.

Remarque

Lorsqu'un CD est inséré dans le tiroir de disques, le signal d'essai ne sort que par les enceintes avant G/D.

Initialiser

Vous pouvez rétablir les réglages par défaut du paramètre [Niveau].

- 1 Sélectionnez [Initialiser] pour [Niveau] dans le menu [SPEAKER].
- 2 Appuyez sur ►.
 - L'écran de confirmation apparaît.
- 3 Sélectionnez [Oui] pour rétablir les réglages par défaut, puis appuyez sur **ENTER**.
 - Les réglages par défaut du paramètre [Niveau] sont rétablis.

Paramétrage des SA-CD

Vous pouvez sélectionner les tailles et l'état activé/désactivé dans le cas de disques SA-CD.

- Sélectionnez [Config SA-CD] dans le menu [SPEAKER].

Config 1, Config 2, Config 3

Sélectionnez les tailles d'enceintes et l'état activé/désactivé parmi les trois configurations suivantes.

Enceinte	Taille ou activé/désactivé		
	Config 1	Config 2	Config 3
Avant G/D	Gde	Pte	Gde
Centre	Gde	Pte	Pte
Ambiance G/D	Gde	Pte	Pte
Caisson de graves	Oui	Oui	Non

Réglage de la fréquence de coupure (SA-CD seulement)

Vous pouvez sélectionner une fréquence de coupure (transition) pour tous les signaux de basse fréquence. Toutes les fréquences inférieures à la fréquence sélectionnée seront envoyées au caisson de graves.

- Sélectionnez [Fréq.coupure] dans le menu [SPEAKER].

60, 80, 100, 120 (Hz)

Sélectionnez la fréquence de coupure.

Menu de réglage vidéo

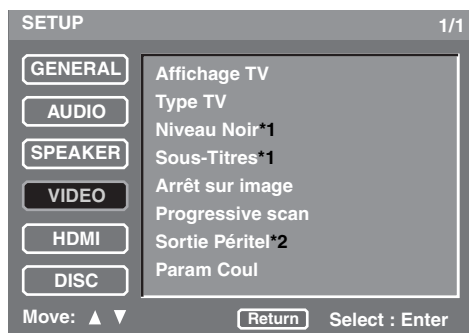

*1: Les paramètres [Niveau Noir] et [Sous-Titres] n'apparaissent que pour les modèles commercialisés aux États-Unis et au Canada.

*2: Le paramètre [Sortie Péritel] n'apparaît que pour les modèles commercialisés au Royaume-Uni et en Europe.

Réglage de l'écran de télévision

Réglez le format de l'image de cet appareil selon l'écran de votre téléviseur. Le format sélectionné doit être disponible sur le disque.

- Sélectionnez [Affichage TV] dans le menu [VIDEO].

4:3 Pan Scan

Sélectionnez cette option si votre téléviseur est de format 4:3. Dans ce cas, les deux côtés de l'image seront coupés ou adaptés à l'écran du téléviseur.

4:3 Letter Box

Sélectionnez cette option si votre téléviseur est de format 4:3. Dans ce cas, une image grand écran apparaît avec des bandes noires au haut et au bas de l'écran du téléviseur.

16:9

Sélectionnez cette option si vous possédez un téléviseur grand écran.

■ Relation entre le réglage de cet appareil et l'affichage sur le téléviseur

Si votre téléviseur est de format 16:9 (grand écran):

Paramètre	Disque utilisé	Ecran du téléviseur	
16:9	16:9		
	4:3		*1

Si votre téléviseur est de format 4:3:

Paramètre	Disque utilisé	Ecran du téléviseur	
4:3 Pan Scan	16:9		*2
	4:3		
4:3 Letter Box	16:9		
	4:3		

*1: Selon le téléviseur, l'image peut être étirée horizontalement. Dans ce cas, vérifiez la taille de l'écran et le format du téléviseur.

*2: S'il n'est pas spécifié que le disque doit être lu dans le format panorama, il sera lu dans le format boîte aux lettres.

Réglage du type de téléviseur

Ce menu contient des options permettant de sélectionner le système couleur de votre téléviseur. Pour le détail, voir "Étape 3: Réglage du type de téléviseur" à la page 14.

Sélection du niveau du noir (modèles pour les États-Unis et le Canada seulement)

Si le paramètre [Type TV] est réglé sur [NTSC] (voir "Étape 3: Réglage du type de téléviseur" à la page 14), sélectionnez [Oui] comme réglage de niveau du noir.

- Sélectionnez [Niveau Noir] dans le menu [VIDEO].

Oui

Sélectionnez cette option pour accentuer le niveau du noir.

Non

Sélectionnez cette option pour le réglage de niveau du noir.

Remarques

- Cette fonction n'est pas disponible que dans le cas d'un signal de sortie CVBS (vidéo composite) et S-vidéo.
- Il n'a aucun effet si [Type TV] est réglé sur [PAL] (voir "Étape 3: Réglage du type de téléviseur" à la page 14).

Sélection des sous-titres codés (modèles pour les États-Unis et le Canada seulement)

Les légendes masquées sont des données cachées dans le signal vidéo de certains disques qui n'apparaissent que si un décodeur spécial est utilisé. Les légendes masquées, à la différence des sous-titres ordinaires, sont destinées aux malentendants. Les légendes contiennent rarement la totalité des dialogues. Par exemple, les légendes montrent des effets sonores (par exemple un "coup de téléphone", et le "bruit de pas", ce que ne font jamais les sous-titres ordinaires.

Avant de sélectionner cette fonction, assurez-vous que le disque contient des sous-titres codés et que le téléviseur est compatible.

- Sélectionnez [Sous-Titres] dans le menu [VIDEO].

Oui

Sélectionner cette option pour afficher les sous-titres codés.

Non

Sélectionner cette option pour ne pas afficher les sous-titres codés.

Remarques

- Cette fonction n'est disponible que pour le signal de sortie CVBS.
- Les sous-titres codés ne peuvent pas être affichés même si le paramètre est réglé sur [Oui] quand l'appareil est relié par la prise HDMI et le mode HDMI en service.

Réglage du mode Image fixe

Vous pouvez sélectionner la qualité des images fixes.

- Sélectionnez [Arrêt sur image] dans le menu [VIDEO].

Champs

Sélectionnez cette option pour le mode Image fixe standard. Ce réglage est adapté lors de la lecture de scènes rapides.

Cadre

Sélectionnez cette option si l'image n'est pas stable lorsque [Champs] est sélectionné.

Sélection du balayage progressif

Cette fonction n'est disponible que si vous avez raccordé cet appareil à un téléviseur à balayage progressif par les prises vidéo composante (voir "Prises vidéo composante <D>" à la page 12). Elle permet d'obtenir une reproduction plus précise des couleurs et des images de grande qualité. Cet appareil intègre un circuit DCDi.

- Sélectionnez [Progressive scan] dans le menu [VIDEO].

Oui

Sélectionner cette option pour activer le balayage progressif. L'écran de confirmation apparaît si vous sélectionnez cette option.

Dans ce cas, sélectionnez [Oui] pour valider [Oui], puis appuyez sur **ENTER**.

Non

Sélectionner cette option pour désactiver le balayage progressif.



Le témoin P.SCAN sur l'afficheur de la face avant s'éclaire pendant le balayage progressif.

Remarques sur l'utilisation du balayage progressif:

- En mode de balayage progressif, les images de format 4:3 sont étirées horizontalement sur un téléviseur à grand écran. Changez le réglage de format de votre téléviseur si vous voulez voir les images dans leur format original sans distorsion. Le réglage de format peut aussi être changé dans le menu [Ecran Large] (voir "Sélection du format grand écran" à la page 34).
- Le téléviseur doit prendre en charge le balayage progressif.
- Raccordez l'appareil avec un câble vidéo composante.

LES CONSOMMATEURS DOIVENT SAVOIR QUE TOUS LES TELEVISEURS A HAUTE DEFINITION NE SONT PAS COMPATIBLES AVEC CE PRODUIT ET QUE DES ANOMALIES PEUVENT APPARAITRE DANS CERTAINS CAS. EN CAS DE PROBLEME LORS DU BALAYAGE PROGRESSIF A 525 OU 625, IL EST CONSEILLE DE SELECTIONNER LA SORTIE A "DEFINITION NORMALE". POUR TOUTE QUESTION RELATIVE A LA COMPATIBILITE DU MONITEUR VIDEO ET DU LECTEUR DE DVD 525P ET 625P DE CE MODELE, PRIERE DE CONTACTER NOTRE SERVICE CLIENTELE. Cet appareil est compatible avec la gamme complète des produits YAMAHA, y compris les projecteurs DPX-1300, DPX-830 et les moniteurs à plasma PDM-4220.

Sélection de la sortie péritel (Modèles pour le Royaume-Uni et l'Europe seulement)

Sélectionnez ce réglage pour que le signal vidéo sortant par la prise AV soit de type CVBS (vidéo composite) ou RGB.

- Sélectionnez [Sortie Péritel] dans le menu [VIDEO].

CVBS

Sélectionnez cette option pour obtenir des signaux vidéo composite.

RGB

Sélectionnez cette option pour obtenir des signaux RVB.

Paramétrage de l'image

Cet appareil présente 10 paramètres de réglage de la couleur qui peuvent être personnalisés.

- Sélectionnez [Param Coul] dans le menu [VIDEO].

Luminosité

Ce paramètre ajuste la luminosité d'ensemble de l'image.

Étendue de réglage: **0 à +6**

Contraste

Ce paramètre ajuste les zones lumineuses (niveau de blanc) de l'image.

Étendue de réglage: **-6 à +6**

Teinte

Ce paramètre ajuste la teinte ou la phase de l'image.

Étendue de réglage: **-6 à +6**

Finesse Mid

Ce paramètre ajuste la netteté de l'image pour les fréquences intermédiaires.

Étendue de réglage: **-6 à +6**

Finesse High

Ce paramètre ajuste la netteté de l'image pour les hautes fréquences.

Étendue de réglage: **-6 à +6**

DNR

Ce paramètre réduit le bruit vidéo.

Étendue de réglage: **0 à +6**

Gamma

Ce paramètre ajuste l'intensité non-linéaire de l'image.

Étendue de réglage: **-6 à +6**

Niveau Chroma

Ce paramètre ajuste la densité de la couleur.

Étendue de réglage: **-6 à +6**

Délai chroma

Ce paramètre ajuste l'avance-retard du signal chroma de manière à obtenir une image parfaitement nette.

Étendue de réglage: **-2 à +2**

True Life

Ce paramètre augmente le contraste de l'image et l'intensité des couleurs, et donne à l'image un caractère dynamique.

Étendue de réglage: **0 à +6**

Remarques

- Sur les modèles commercialisés aux États-Unis et au Canada, tous les réglages d'image ne sont pas disponibles pour le signal de sortie CVBS.
- Le paramètre [Teinte] n'est pas disponible pour les signaux entrelacés sortant par les prises VIDEO OUT (COMPONENT) ni pour les signaux SCART (RGB).
- Les paramètres [Finesse Mid], [Finesse High] et [Gamma] ne sont pas disponibles dans le cas d'un signal HDMI.
- Les paramètres [Délai chroma] et [True Life] ne sont disponibles que dans le cas de signaux à balayage progressif et HDMI.

Menu de réglage HDMI

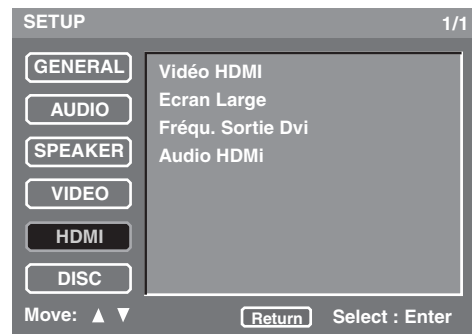

Réglage de l'image HDMI

Vous pouvez régler la résolution de l'image selon l'écran que vous utilisez. Cette fonction n'est disponible que lorsque l'appareil est relié à un appareil compatible HDMI par la prise HDMI.

- Sélectionnez [Vidéo HDMI] dans le menu [HDMI].

480P/576P

Sélectionnez cette option pour le balayage progressif des 480/576 lignes d'une image.

720P

Sélectionnez cette option pour le balayage progressif des 720 lignes d'une image.

1080I

Sélectionnez cette option pour le balayage entrelacé des 1080 lignes d'une image.

1080P

Sélectionnez cette option pour le balayage progressif des 1080 lignes d'une image.

Auto

Sélectionnez cette option pour que cet appareil se règle automatiquement sur la meilleure résolution possible selon l'écran utilisé.

Remarques

- Lorsque [Type TV] est réglé sur [NTSC] ou [PAL], les signaux vidéo correspondants de 480P ou 576P sont transmis.
- Lorsque des signaux vidéo HDMI sont transmis, le signal vidéo composante est coupé.
- Pour les autres réglages que [Auto], sélectionnez bien la résolution supportée par le moniteur HDMI utilisé. Si la résolution n'est pas supportée, ce paramètre se réglera automatiquement sur la résolution la plus proche.
- Lorsque vous sélectionnez [1080P] et utilisez un câble HDMI de plus de 5 m, l'image risque d'être de moins bonne qualité.



Reportez-vous au mode d'emploi fourni avec votre écran pour sélectionner le format le mieux adapté.

Sélection du format grand écran

Spécifiez le format des images projetées sur l'écran. Cette fonction n'est disponible que dans le cas d'un signal à balayage progressif et HDMI.

- Sélectionnez [Ecran Large] dans le menu [HDMI].

Extension NL

Sélectionnez cette option pour afficher une image 4:3 sur un écran 16:9 avec un étirement non-linéaire. (La partie centrale de l'image est plus étirée que les côtés.)

Boîte à lettre

Sélectionnez cette option pour afficher une image 4:3 sur un écran 16:9 sans étirement.

Non

Sélectionnez cette option pour ne pas ajuster le format.

Sélection de l'étendue de la sortie DVI

Vous pouvez sélectionner l'étendue de la sortie DVI en fonction de l'appareil raccordé. Cette fonction n'est disponible que lorsque l'appareil est relié à un appareil compatible DVI par la prise HDMI.

- Sélectionnez [Fréq. Sortie Dvi] dans le menu [HDMI].

Standard

Sélectionnez cette option si vous ne pouvez pas voir correctement l'image lorsque [Enrichi] est sélectionné.

Enrichi

Sélectionnez cette option si les parties blanches et les parties noires de l'image ne sont pas distinctes.

Réglage du son HDMI

Réglez la sortie audio HDMI en fonction de l'appareil raccordé. Cette fonction n'est disponible que lorsque l'appareil est relié à un appareil compatible HDMI par la prise HDMI.

Pour le détail sur la relation entre le format audio et le réglage, voir "Tableau des sorties audio HDMI" à la page 41.

- Sélectionnez [Audio HDMi] dans le menu [HDMI].

Auto

Sélectionnez cette option pour que l'appareil choisisse automatiquement le réglage optimal selon l'appareil raccordé par la prise HDMI.

PCM

Sélectionnez cette option pour transmettre des signaux multicanaux décodés ou des signaux audio PCM linéaires à 2 canaux par la prise HDMI.

Non

Sélectionnez cette option pour couper la sortie audio HDMI.

Remarques

- Les signaux SA-CD ne peuvent pas transiter par la prise HDMI.
- Lorsque [Audio HDMi] est réglé sur [Auto] ou [PCM], les signaux de sortie numérique sont coupés.

Menu de réglage DISC



Sélection de la langue par défaut des dialogues, des sous-titres et du menu DISC

Ces menus contiennent différentes options de langue pour les dialogues, les sous-titres et les menus enregistrés sur le DVD. Pour le détail, voir "Réglage des langues des dialogues, des sous-titres et du menu du disque" à la page 15.

Sélection de l'affichage du symbole d'angle

Vous pouvez sélectionner d'afficher ou non le symbole d'angle pendant la lecture lorsque certains scènes d'un film ont été enregistrées sous différents angles.

- Sélectionnez [Margue angle] dans le menu [DISC].

Oui

Sélectionnez cette option si vous voulez afficher le symbole d'angle. Le symbole reste affiché.

Non

Sélectionnez cette option si vous ne voulez pas afficher le symbole d'angle. Le symbole d'angle apparaît pendant cinq secondes puis disparaît.

Sélection de la fonction PBC (commande de la lecture)

Vous pouvez activer ou désactiver la commande de la lecture (PBC). Cette fonction est disponible seulement pour les Vidéo CD 2.0 disposant de la fonction PBC (commande de la lecture).

- Sélectionnez [PCB] dans le menu [DISC].

Oui

Sélectionnez cette option pour afficher le menu d'un disque.

Non

Sélectionnez cette option pour ne pas afficher le menu d'un disque.



Vous pouvez aussi utiliser la touche MENU de la télécommande pour mettre la fonction PBC (commande de la lecture) en et hors service (voir "Utilisation du menu de commande de la lecture (PBC) d'un Vidéo CD (VCD/SVCD)" à la page 19).

Réglage de la durée d'un diaporama

Vous pouvez spécifier la durée d'affichage des images de fichiers JPEG.

- Sélectionnez [Interval temps] dans le menu [DISC].

2 sec à 10 sec

(Incrément de réglage: 1 seconde)

Remarque

Selon la taille des fichiers, la durée sera plus ou moins exacte.

LISTE DES CODES DE LANGUES

Abkhase	1112	Fidji	1620	Lingala	2224	Cinghalais	2919
Afar	1111	Finlandais	1619	Lituanien	2230	Slovaque	2921
Afrikaans	1116	Français	1628	Macédonien	2321	Slovène	2922
Albanais	2927	Frison	1635	Malgache	2317	Somali	2925
Amharique	1123	Galicien	1722	Malais	2329	Espagnol	1529
Arabe	1128	Géorgien	2111	Malayalam	2322	Soudanais	2931
Arménien	1835	Allemand	1415	Maltais	2330	Souahili	2933
Assamaï	1129	Grec	1522	Maori	2319	Suédois	2932
Aymara	1135	Groenlandais	2122	Marathe	2328	Tagalog	3022
Azéri	1136	Guarani	1724	Moldave	2325	Tadjik	3017
Bashkir	1211	Goujrati	1731	Mongol	2324	Tamoul	3011
Basque	1531	Haoussa	1811	Nauruan	2411	Tatar	3030
Bengali	1224	Hébreu	1933	Népalais	2415	Telougou	3015
Bhoutanais	1436	Hindi	1819	Norvégien	2425	Thaï	3018
Bihari	1218	Hongrois	1831	Oriya	2528	Tibétain	1225
Breton	1228	Islandais	1929	Pendjabi	2611	Tigréen	3019
Bulgare	1217	Indonésien	1924	Pachtou	2629	Tonga	3025
Birman	2335	Interlingua	1911	Perse	1611	Turc	3028
Biélorusse	1215	Irlandais	1711	Polonais	2622	Turkmène	3021
Cambodgien	2123	Italien	1930	Portugais	2630	Tchi	3033
Catalan	6765	Japonais	2011	Quetchua	2731	Ukrainien	3121
Chinois	3618	Javanais	2033	Rhétio-Roman	2823	Ourdou	3128
Corse	1325	Kannara	2124	Roumain	2825	Ouzbek	3136
Croate	1828	Cachemiri	2129	Russe	2831	Vietnamien	3219
Tchèque	1329	Kazakh	2121	Samoan	2923	Volapük	3225
Danois	1411	Kirghiz	2135	Sanskrit	2911	Gallois	1335
Hollandais	2422	Coréen	2125	Gaélique écossais	1714	Ouolof	3325
Anglais	1524	Kurde	2131	Serbe	2928	Xhosa	3418
Espéranto	1525	Laotien	2225	Serbo-Croate	2918	Yiddish	2019
Estonien	1530	Latin	2211	Chona	2924	Yorouba	3525
Féroïen	1625	Letton	2232	Sindhi	2914	Zoulou	3631

GUIDE DE DÉPANNAGE

Reportez-vous au tableau suivant si votre appareil ne fonctionne pas normalement. Si le problème perçu n'est pas indiqué ci-dessous, ou si les solutions suivantes ne permettent pas de résoudre le problème, arrêtez l'appareil, débranchez le cordon d'alimentation et contactez votre revendeur ou service après-vente YAMAHA le plus proche.

Anomalies	Solution	Voir page
Pas d'alimentation	Raccordez le cordon d'alimentation secteur correctement.	12
	Appuyez sur la touche POWER sur le panneau avant jusqu'à la position ON pour mettre cet appareil sous tension, puis appuyez sur STANDBY/ON sur le panneau avant ou sur POWER (I) sur le boîtier de télécommande pour mettre cet appareil en service.	13
Pas d'image	Reportez-vous au mode d'emploi fourni avec votre téléviseur pour choisir correctement l'entrée vidéo. Changez le canal TV jusqu'à ce que l'écran du DVD apparaisse.	–
	Mettez le téléviseur sous tension.	–
	Si [Progressive scan] est réglé sur [Oui], vérifiez si vous avez raccordé cet appareil à un téléviseur à balayage progressif par les prises vidéo composante. Sinon, effectuez les opérations suivantes pour désactiver le balayage progressif: 1. Appuyez sur \triangle sur le panneau avant pour ouvrir le tiroir de disques. 2. Appuyez sur CLEAR sur la télécommande. 3. Tapez "2580" avec le pavé numérique (0-9) de la télécommande. 4. Appuyez sur AUDIO sur la télécommande.	32
	Si [Vidéo HDMI] est réglé sur autre chose que [Auto], assurez-vous que la résolution est prise en charge par l'écran HDMI raccordé. Sinon, effectuez les opérations suivantes pour la régler sur [Auto]. 1. Appuyez deux fois sur \square du panneau avant ou deux fois sur STOP (\blacksquare) de la télécommande pour arrêter la lecture. 2. Appuyez simultanément sur \square et \triangleright sur le panneau avant pendant trois secondes.	33
	Si l'indicateur HDMI clignote en orange, assurez-vous que cet appareil est relié à un appareil compatible avec le système HDCP.	12
	Vérifiez si le réglage de la sortie du signal vidéo correspond à la connexion vidéo.	33
Distorsion de l'image ou image en noir et blanc	Assurez-vous que ce disque est compatible avec cet appareil.	3
	Vérifiez si le type de téléviseur est réglé sur cet appareil pour le type du disque et du téléviseur. Si le type de téléviseur n'est pas réglé correctement, effectuez les étapes suivantes pour revenir au réglage par défaut. 1. Appuyez sur \triangle sur le panneau avant pour ouvrir le tiroir de disques. 2. Appuyez sur CLEAR sur la télécommande. 3. Tapez "2580" avec le pavé numérique (0-9) de la télécommande. 4. Appuyez sur AUDIO sur la télécommande.	14
	Vérifiez les liaisons vidéo.	11
La taille de l'écran ne semble pas naturelle, ou les sous-titres n'apparaissent pas dans leur totalité sur l'écran du téléviseur, ou bien ils n'apparaissent pas du tout	Assurez-vous que le réglage de téléviseur sur cet appareil correspond à la taille d'écran de votre téléviseur.	31
	Changez la taille de l'écran et le format de l'écran du téléviseur.	–

Anomalies	Solution	Voir page
Aucun son ou distorsion du son	Réglez le volume.	–
	Vérifiez si les enceintes ont été raccordées correctement.	–
	Réglez le volume dans le menu de réglage.	30
Pas de son sur la sortie numérique	Vérifiez les liaisons numériques.	11
	Si vous reproduisez une source DTS, assurez-vous que l'ampli-tuner peut décoder les signaux DTS et que Sortie numérique est réglé sur [Tout].	28
	Si vous reproduisez une source MPEG-2, assurez-vous que l'ampli-tuner peut décoder les signaux MPEG-2. Sinon, assurez-vous que Sortie numérique est réglé sur [PCM].	28
	Vérifiez si le format audio de la langue audio sélectionnée correspond aux disponibilités de l'ampli-tuner.	–
Pas de son sur la sortie HDMI	Assurez-vous que [Audio HDMI] est réglé sur [Auto] ou [PCM].	35
	Aucun signal audio ne transite par la prise HDMI si l'appareil DVI-D est relié à cet appareil par le câble HDMI-DVI. Pour que les signaux audio transitent par la prise HDMI, raccordez l'appareil HDMI à cet appareil.	12
Le disque n'est pas lu	Les DVD-R/RW, DVD+R/RW et CD-R/RW doivent être clôturés.	–
	Assurez-vous que la face étiquetée est bien orientée vers le haut.	16
	Vérifiez si le disque est défectueux en essayant un autre disque.	–
	Si vous avez enregistré vous-même un disque JPEG, MP3 ou WMA, assurez-vous que le disque contient au moins dix fichiers d'images JPEG ou cinq plages de musique MP3/WMA.	–
	Vérifiez le code régionale.	3
L'image se fige momentanément pendant la lecture	Vérifiez s'il n'y a pas des traces de doigts ou des rayures sur le disque et, si nécessaire, nettoyez le disque en l'essuyant du centre vers la périphérie.	4
L'appareil ne réagit aux commandes de la télécommande	Dirigez la télécommande directement vers le capteur de télécommande sur le panneau avant.	13
	Réduisez la distance entre la télécommande et cet appareil.	13
	Remplacez les piles de la télécommande.	13
	Réinsérez les piles en tenant compte de la polarité (signs +/-) indiquée.	13
Les touches n'agissent pas	Débranchez le cordon d'alimentation de la prise secteur pendant quelques minutes. Rebranchez-le ensuite et essayez d'utiliser l'appareil comme à l'habituel.	–
Cet appareil ne répond pas à certaines commandes pendant la lecture	Les fonctions choisies ne sont peut-être pas disponibles sur ce disque. Reportez-vous aux instructions sur la pochette du disque.	–
Les éléments du menu ne peuvent pas être sélectionnés	Certains éléments d'un menu ne sont pas disponibles pour certains disques et ne peuvent donc pas être sélectionnés.	–
Aucun son pendant le visionnage d'un film DivX	Le code audio n'est peut être pas pris en charge par cet appareil.	–

■ Format

Rapport horizontal-vertical d'une image affichée. Le rapport vertical/horizontal des téléviseurs classiques est le format 4:3 et celui des téléviseur à grand écran est le format 16:9.

■ Bit

Abréviation de chiffre binaire. Représente la plus petite unité d'informations traitée sur un ordinateur. Dans les systèmes audio, la taille du bit détermine la résolution à laquelle les signaux analogiques sont numérisés.

La plage dynamique est d'autant plus grande (le rapport des niveaux de fréquences supérieurs et inférieurs) et le son d'autant plus fin que la taille du bit est grande. En général, un CD audio est de 16 bits et un DVD audio de 24 bits.

■ Débit binaire

La quantité de données utilisées pour une longueur de musique précise; le taux binaire est mesuré en kilobits par secondes, ou kbps. C'est aussi la vitesse d'enregistrement. En principe, la qualité du son est d'autant plus élevée que le taux binaire ou la vitesse d'enregistrement est élevée. Toutefois, des taux binaires élevés utilisent plus d'espace d'un disque.

■ Prises des composantes vidéo

Prises par lesquelles entre ou sort un signal à composantes vidéo. Un signal à composantes vidéo consiste en trois signaux, le signal de luminance (Y) et deux signaux de différence de couleurs (PB/CB, PR/CR), qui permettent d'obtenir des images de très grande qualité.

■ DivX

DivX est une technologie populaire créée par DivX, Inc. Les fichiers vidéo DivX sont extrêmement compressés et conservent une excellente qualité d'images malgré leur faible taille. Les fichiers DivX peuvent aussi inclure des fonctions avancées, comme les menus, les sous-titres et les pistes audio alternatives. Une grande quantité de fichiers DivX peuvent être téléchargés d'Internet, et vous pouvez créer vos propres fichiers en utilisant vos contenus personnels et les outils faciles d'emploi de DivX.com.

■ Dolby Digital

Système d'ambiance numérique mis au point par Dolby Laboratories et fournissant un son multicanaux complètement indépendant. Avec 3 voies avant (gauche, centre et droite) et 2 voies arrière stéréophoniques, Dolby Digital est un système à 5 voies audio. Une voie supplémentaire, sur laquelle ne circulent que les effets basse fréquence (dénommée voie LFE, ou effet basse fréquence) complète l'ensemble à 5,1 voies (la voie LFE est comptée pour 0,1 voie). En utilisant 2 voies stéréophoniques pour les enceintes d'ambiance, il est permis d'obtenir des effets sonores plus rigoureux que ceux du Dolby Surround, en particulier lorsque la source se déplace.

■ DTS (Digital Theater Systems)

Système de son d'ambiance numérique mis au point par Digital Theater Systems, Inc., fournissant un son réparti sur 5,1 voies (maximum). Il produit de réels effets sonores en faisant appel à une grande masse de données audio.

■ DVD-Audio

Ce type de disque a été mis au point dans le seul but d'offrir un son PCM linéaire et Packed PCM (codage sans perte), pur et de très grande qualité, sur un maximum de six canaux audio. Les fréquences d'échantillonnage de 192 kHz/24 bits sont prises en charge.

■ HDMI

L'interface HDMI (Interface Multimédia Haute Définition) est la première interface AV (audio/vidéo) entièrement numérique, non compressée et prise en charge par l'industrie. Servant d'interface entre les sources AV (par exemple un décodeur ou ampli-tuner DVD) et un écran audio/vidéo (téléviseur numérique - DTV), le HDMI accepte les images normales, améliorées et haute-définition de même que le son audionumérique multicanaux via un seul câble.

Le HDMI transmet tous les signaux standards ATSC HDTV et accepte les signaux audionumérique à 8 canaux, sur une largeur de bande autorisant des améliorations et autres configurations futures.

■ Entrelacé

Le type de balayage le plus commun, utilisé par les téléviseurs. L'écran est divisé en champs à nombres pairs et nombres impairs lors du balayage, puis ces champs sont recombinaés pour former une image.

■ JPEG (Joint Photographic Expert Group)

Système de compression d'images standardisé proposé par le Groupe d'Experts Photographiques. La taille de l'image peut être réduite de 1 à 10% par rapport à la taille originale. Cette méthode est utilisée pour les photographies numériques.

■ MP3 (MPEG Audio Layer-3)

Méthode de compression des fichiers audio. La taille des données audio peut être réduite de 10% par rapport à la taille originale tout en maintenant la qualité du son des CD.

■ MPEG (Moving Pictures Experts Group)

Standard international de compression vidéo et audio numérique élaboré par ISO (International Organization for Standardization) et IEC (International Electrotechnical Commission).

Ce standard inclut les normes MPEG-1, MPEG-2 et MPEG-3. MPEG-1 offre un niveau de qualité vidéo égal à la norme VHS et est souvent utilisé pour les CD vidéo. MPEG-2 offre un niveau de qualité vidéo égal à la norme S-VHS et est souvent utilisé pour les DVD.

■ Contrôle parental

Restriction de la lecture en fonction de l'âge des utilisateurs ou niveau de restriction selon le pays. La restriction dépend du disque; lorsqu'elle est activée, la lecture peut être interdite si le niveau de restriction du logiciel est supérieur à celui qui a été défini par l'utilisateur.

■ Contrôle de la lecture (PBC)

Menu enregistré sur un CD Vidéo ou SVCD permettant une lecture et une recherche interactives lorsqu'il est affiché sur l'écran.

■ Balayage progressif

Une méthode d'affichage immédiat de toutes les lignes d'une image, ce qui réduit le scintillement particulièrement visible sur les grands écrans et permet d'obtenir des images plus nettes et régulières.

■ Codes régionaux

De nombreux DVD incluent un code régional permettant au détenteur des droits d'auteur de restreindre la distribution de ses logiciels à la région où ils doivent être distribués seulement. Il existe six codes régionaux, qui restreignent un lecteur DVD à la lecture des DVD ayant le même code régional.

■ Prise S-video

Prise permettant de recevoir et de fournir des signaux S-vidéo.

Le signal S-vidéo consiste en deux signaux, le signal de luminance (Y) et le signal couleur (C), et il fournit une image de haute qualité lors de la lecture et de l'enregistrement.

■ CD Super Audio

Il s'agit d'un format audio basé sur les normes CD actuelles mais contenant un grand nombre d'informations qui améliorent la qualité du son. Il existe trois types de disques: les disques à couche unique, les disques à double couche et les disques hybrides. Les disques hybrides peuvent être lus sur les lecteurs CD existants de même que sur les lecteurs Super Audio CD, car ils contiennent des informations CD audio classiques et Super Audio CD.

Type de disque CD Super Audio

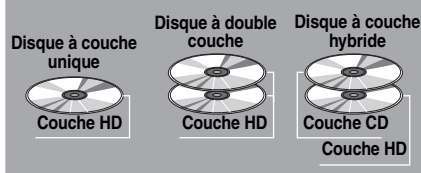

Disque CD hybride Super Audio

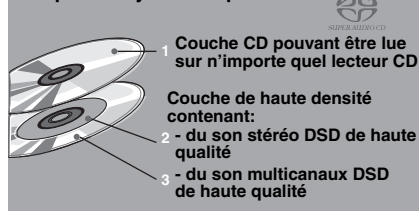

■ Tableau des sorties audio HDMI

Format audio		Réglage de sortie analogique	Audio HDMI		
			Auto*1	PCM	Non
DVD-Vidéo	Dolby Digital	Multicanaux	Dolby Digital	PCM multi*2	NON
		Stéréo		PCM 2 ca	
	DTS	Multicanaux	DTS	PCM multi*2	
		Stéréo		PCM 2 ca	
	MPEG	Multicanaux	MPEG	PCM multi*2	
		Stéréo		PCM 2 ca	
	PCM 2 ca*4	Multicanaux/Stéréo	PCM 2 ca	PCM 2 ca	
	DVD-Audio	Multi	Multicanaux	PCM (PPCM) multi*2,3	
Stéréo			PCM (PPCM) 2 ca*3	PCM (PPCM) 2 ca*3	
2 ca*4		Multicanaux/Stéréo	PCM (PPCM) 2 ca	PCM (PPCM) 2 ca	
CD/MP3/WMA/DivX	2 ca	Multicanaux/Stéréo	PCM 2 ca	PCM 2 ca	
DTS-CD	Multi	Multicanaux	DTS	PCM multi*2	
		Stéréo		PCM 2 ca	
	2 ca	Multicanaux/Stéréo		PCM 2 ca	
VCD	2 ca	Multicanaux/Stéréo	PCM 2 ca	PCM 2 ca	
SVCD	Multi	Multicanaux	MPEG	PCM multi*2	
		Stéréo		PCM 2 ca	
	2 ca	Multicanaux/Stéréo		PCM 2 ca	
SA-CD	Multi/2 ca	Multicanaux/Stéréo	–	–	

*1: Si l'appareil HDMI raccordé ne prend pas en charge les signaux à flux binaire (Dolby Digital, DTS et MPEG), le signal audio sera automatiquement converti à sa sortie en signal PCM.

*2: Si l'appareil HDMI ne prend pas en charge les signaux audio multicanaux, le signal audio multicanaux PCM sera automatiquement changé à sa sortie en signal stéréo et en signal de 48 kHz/16 bits ou moins.

*3: Si la source audio est un mixage non autorisé, le son des canaux avant G/D et des signaux de 48 kHz/16 bits, ou moins, seront transmis au lieu du mixage stéréo.

*4: Si l'appareil raccordé ne prend pas en charge plus de 48 kHz, le signal audio sera automatiquement converti à sa sortie en signal de 48 kHz/16 bits ou moins.

CARACTÉRISTIQUES TECHNIQUES

SYSTEME DE LECTURE

- DVD-Vidéo
- DVD-Audio
- DVD-R, DVD-RW
- DVD+R, DVD+RW, DVD+R DL
- Vidéo CD, SVCD
- SA-CD multicanaux et SA-CD stéréo
- CD
- CD D'IMAGES
- CD-R, CD-RW

PERFORMANCES VIDEO

- Sortie vidéo (CVBS) 1 Vcc sur 75 ohms
- Sortie S-vidéo Y: 1 Vcc sur 75 ohms
C: 0,3 Vcc sur 75 ohms
- Sortie vidéo composante Y: 1 Vcc sur 75 ohms
Pb/Cb, Pr/Cr: 0,7 Vcc sur 75 ohms
- Sortie RGB (SCART) (Modèle pour le Royaume-Uni et l'Europe seulement) 0,7 Vcc sur 75 ohms
- Réglage de niveau du noir (Modèles pour les États-Unis) Oui/Non

FORMAT AUDIO

- Numérique
 - Dolby Digital / DTS / MPEG Numérique compressé
 - PCM 16, 20, 24 bits / fs 44,1, 48, 88,2, 96 kHz
 - MP3 (ISO 9660) 32–320 kbps / fs 16, 22,05, 24, 32, 44,1, 48 kHz
 - WMA 64–320 kbps, mono, stéréo
- Décodage complet du son multicanaux Dolby Digital et DTS
- Son stéréo analogique
- Mixage compatible avec le Dolby Surround à partir d'un son multicanaux Dolby Digital

PERFORMANCES AUDIO

- Convertisseur NA 24 bits, 192 kHz
- Rapport Signal sur Bruit (1 kHz) 120 dB
- Plage dynamique (1 kHz) 106 dB
- DVD fs 96 kHz, 2 Hz–44 kHz
fs 48 kHz, 2 Hz–22 kHz
- SVCD fs 48 kHz, 2 Hz–22 kHz
fs 44,1 kHz, 2 Hz–20 kHz
- CD/VCD fs 44,1 kHz, 2 Hz–20 kHz
- Distorsion et Bruit (1 kHz) 0,001%

STANDARD TV

- Nombre de lignes PAL: 625, NTSC: 525
- Fréquence verticale PAL: 50 Hz, NTSC: 60Hz
- Lecture Multistandards (PAL/NTSC)

RACCORDEMENTS

- Sortie vidéo 1 (Cinch: jaune)
- Sortie S-vidéo 1 (Mini DIN, 4 broches)
- Sortie vidéo composante
 - Sortie Y 1 (Cinch: vert)
 - Sortie Pb/Cb 1 (Cinch: bleu)
 - Sortie Pr/Cr 1 (Cinch: rouge)
- SCART (Modèles pour le Royaume-Uni et l'Europe) 1 (Prise péritel)
- Sortie numérique
 - Coaxiale 1 (Cinch: orange)
 - Optique 1 (IEC 60958 pour CDDA/LPCM, IEC 61937 pour MPEG 1/2, Dolby Digital, DTS)
 - HDMI 1 (Type A)
- Sortie analogique 2 canaux (G+D) ... 1 paire (Cinch: blanc/rouge)
- Sortie analogique 6 canaux
 - Audio avant G/D 1 paire (Cinch: blanc/rouge)
 - Audio ambiance G/D 1 paire (Cinch: blanc/rouge)
 - Audio Centre 1 (Cinch: noir)
 - Audio Caisson de graves 1 (Cinch: noir)

CABINET

- Dimensions (L x P x H) 435 x 308,5 x 107 mm
- Poids Approx. 6,3 kg

ALIMENTATION

- Prise d'alimentation commutée
 - Modèles pour le Canada et les États-Unis ... CA 120 V, 60 Hz
 - Modèle pour l'Australie CA 240 V, 50 Hz
 - Modèles pour l'Europe, y compris le Royaume-Uni CA 220–240 V, 50/60 Hz
 - Modèle pour la Chine CA 220 V, 50 Hz
- Consommation Approx. 30 W
- Consommation (veille) < 0,5 W

LASER

Type	Laser à semi-conducteur GaAlAs
Longueur d'onde	650 nm (DVD) 790 nm (VCD/CD)
Puissance de sortie	1,45 mW (DVD) 1,13 mW (VCD/CD)
Divergence de faisceau	60 degrés

Les caractéristiques peuvent être modifiées sans préavis.

VORSICHT: VOR DER BEDIENUNG DIESES GERÄTES DURCHLESEN.

- 1 Um optimales Leistungsvermögen sicherzustellen, lesen Sie bitte die Anleitung aufmerksam durch. Bewahren Sie die Anleitung danach für spätere Nachschlagzwecke sorgfältig auf.
- 2 Installieren Sie die Anlage an einem ausreichend belüfteten, kühlen, trockenen und staubfreien Ort – meiden Sie direkte Sonnenbestrahlung, Wärmequellen, Erschütterungen, Staub, Feuchtigkeit oder Kälte. Beim Einbau in einen Schrank muss an allen Seiten des Gerätes ein Freiraum von mindestens 2,5cm gelassen werden.
- 3 Stellen Sie dieses Gerät entfernt von anderen elektrischen Haushaltgeräten, Motoren oder Transformatoren auf, um Brummgeräusche zu vermeiden.
- 4 Setzen Sie dieses Gerät keinen plötzlichen Temperaturänderungen von kalt auf warm aus, und stellen Sie dieses Gerät nicht an Orten mit hoher Luftfeuchtigkeit auf (z.B. in Räumen mit Luftbefeuchtern), um Kondensation im Inneren des Gerätes zu vermeiden, da es anderenfalls zu elektrischen Schlägen, Feuer, Beschädigung dieses Gerätes und/oder zu persönlichen Verletzungen kommen kann.
- 5 Vermeiden Sie die Aufstellung dieses Gerätes an Orten, an welchen Fremdkörper in das Gerät fallen können bzw. an welchen Flüssigkeiten auf das Gerät verschüttet werden können. Stellen Sie auf der Oberseite des Gerätes niemals folgendes auf:
 - Andere Komponenten, da diese Beschädigung und/oder Verfärbung der Oberfläche dieses Gerätes verursachen können.
 - Brennende Objekte (z.B. Kerzen), da diese Feuer, Beschädigung des Gerätes und/oder persönliche Verletzungen verursachen können.
 - Mit Flüssigkeiten gefüllte Behälter, da diese umfallen und die Flüssigkeit auf das Gerät verschütten können, wodurch es zu elektrischen Schlägen für den Anwender und/oder zu Beschädigung des Gerätes kommen kann.
- 6 Decken Sie dieses Gerät niemals mit Zeitungen, Tischdecken, Vorhängen usw. ab, damit die Wärmeabfuhr nicht behindert wird. Falls die Temperatur im Inneren des Gerätes ansteigt, kann es zu Feuer, Beschädigung des Gerätes und/oder zu persönlichen Verletzungen kommen.
- 7 Schließen Sie dieses Gerät erst an eine Wandsteckdose an, nachdem alle anderen Anschlüsse ausgeführt wurden.
- 8 Stellen Sie dieses Gerät niemals mit der Unterseite nach oben auf, da es sonst beim Betrieb zu Überhitzung mit möglichen Beschädigungen kommen kann.
- 9 Wenden Sie niemals Gewalt bei der Bedienung der Schalter, Knöpfe und/oder Kabel an.
- 10 Wenn Sie das Netzkabel von der Wandsteckdose abtrennen, fassen Sie immer den Netzstecker an; ziehen Sie niemals an dem Kabel.
- 11 Reinigen Sie dieses Gerät niemals mit chemisch behandelten Tüchern; anderenfalls kann das Finish beschädigt werden. Verwenden Sie ein reines, trockenes Tuch.
- 12 Verwenden Sie nur die für dieses Gerät vorgeschriebene Netzspannung. Falls Sie eine höhere als die vorgeschriebene Netzspannung verwenden, kann es zu Feuer, Beschädigung dieses Gerätes und/oder zu persönlichen Verletzungen kommen. YAMAHA kann nicht verantwortlich gemacht werden für Schäden, die auf die Verwendung dieses Gerätes mit einer anderen als der vorgeschriebenen Spannung zurückzuführen sind.
- 13 Versuchen Sie niemals ein Modifizieren oder Ändern dieses Gerätes. Falls eine Wartung erforderlich ist, wenden Sie sich bitte an einen YAMAHA-Kundendienst. Das Gehäuse sollte niemals selbst geöffnet werden.
- 14 Falls Sie das Gerät für längere Zeit nicht verwenden (z.B. während der Ferien), ziehen Sie den Netzstecker von der Netzdose ab.
- 15 Lesen Sie unbedingt den Abschnitt „STÖRUNGSBESEITIGUNG“ durch, um übliche Bedienungsfehler zu berichtigen, bevor Sie auf eine Störung des Gerätes schließen.
- 16 Bevor Sie dieses Gerät an einen anderen Ort transportieren, drücken Sie die STANDBY/ON-Taste, um das Gerät auf den Bereitschaftsmodus zu schalten, und ziehen Sie danach den Netzstecker von der Netzsteckdose/Netzsteckdose ab.
- 17 Installieren Sie dieses Gerät in der Nähe einer Steckdose, so dass der Netzstecker gut zugänglich ist.
- 18 Die Batterien dürfen nicht starker Hitze wie direktem Sonnenschein, Feuer o.ä. ausgesetzt werden.

Das Gerät ist nicht von der Netzstromversorgung getrennt, solange der Netzstecker eingesteckt ist, auch wenn das Gerät selber mit STANDBY/ON auf der Frontblende oder dem Schalter STANDBY (⏻) an der Fernbedienung ausgeschaltet ist. Dieser Status wird als Bereitschaftsmodus bezeichnet. Auch in diesem Status weist das Gerät einen geringen Stromverbrauch auf.

WARNUNG

UM DIE GEFAHR EINES FEUERS ODER EINES ELEKTROSCHOCKS ZU VERMEIDEN, DARF DAS GERÄT WEDER REGEN NOCH FEUCHTIGKEIT AUSGESETZT WERDEN.

VORSICHT MIT DEM LASER

Dieses Gerät enthält einen Laser. Um unnötige Augenverletzungen zu vermeiden, sollten Sie alle Wartungs- und Reparaturarbeiten einem qualifiziertem Wartungstechniker überlassen.

GEFAHR

Sichtbare Laserstrahlen bei geöffneter Abdeckung. Achten Sie darauf, nicht direkt in den Laserstrahl zu blicken. Wenn das Gerät an die Wandsteckdose angeschlossen ist, halten Sie die Augen von der Öffnung des Disc-Fachs und der Öffnungen fern, und blicken Sie in diesem Fall nicht in das Innere des Gerätes.



Dieses Symbol entspricht der EU-Richtlinie 2002/96/EC.

Dieses Symbol bedeutet, dass elektrische und elektronische Geräte am Ende ihrer Lebensdauer getrennt vom normalen Hausmüll entsorgt werden sollten. Handeln Sie bitte der örtlichen Gesetzgebung entsprechend und entsorgen Sie Ihre alten Produkte nicht über den normalen Hausmüll.

INHALTSVERZEICHNIS

EINLEITUNG 3

Abspielbare Disc-Formate	3
DVD-Regionalcodes.....	3
Patent-Information	4
Reinigen der Discs	4
Mitgeliefertes Zubehör	4

FUNKTIONSBESCHREIBUNG 5

Frontblende	5
Frontblende-Display	6
Rückwand	7
Fernbedienung	8

ANSCHLÜSSE 10

Allgemeine Hinweise über Anschlüsse	10
Audioanschlüsse	10
Anschließen eines Stereo-Verstärkers	10
Anschließen eines AV-Receiver mit 5.1ch/ digitalen Eingangsbuchsen	10
Videoanschlüsse	11
Anschluss des Netzkabels	12

ERSTE SCHRITTE 13

Schritt 1: Einsetzen der Batterien in die Fernbedienung	13
Verwendung der Fernbedienung	13
Schritt 2: Einschalten der Stromversorgung	13
Schritt 3: Einstellung eines TV-Typs	14
Schritt 4: Einstellung der bevorzugten Sprache	15
Einstellung der OSD- (Bildschirmanzeige-) Menüsprache.....	15
Einstellung der Audio-, Untertitel- und Disc- Menüsprache.....	15

DISC-BETRIEB 16

Grundlegende Bedienung	16
Anhalten der Wiedergabe.....	16
Auswahl eines Tracks/Kapitels	16
Suchlauf vorwärts/rückwärts.....	17
Wiederholwiedergabe	17
Wiederholen der Wiedergabe.....	17
Wiederholen eines Abschnitts (ausgenommen DVD-Audio/MP3/WMA /JPEG)	17
Zufallswiedergabe (ausgenommen DVD/ DivXSA-CD)	17
Programmwiedergabe (CD)	18
Disc-Menübetrieb (DVD/VCD/SVCD)	18
Verwendung des DVD-Menü	18
Verwendung des Video CD Wiedergabesteuerung (PBC) Menüs (VCD/SVCD)	19
Bildschirmanzeige (OSD)-Menü (DVD/ VCD/SVCD/SA-CD)	19
Verwendung des OSD-Menüs (DVD/VCD/SVCD/CD)	19
Anzeige von Textinformation (SA-CD).....	20
Zoomen von Bildern (DVD-Video/VCD/ SVCD/DivX/JPEG)	21
Blickwinkel (DVD-Video)	21
Audio- und Untertitelsprachen (DVD-Video/VCD)	21
Wählen einer Tonsprache.....	21
Wählen einer Untertitelsprache anwählen (DVD-Video).....	21
Externe DivX-Untertiteldateien	21
Ändern von Seiten (DVD-Audio)	21
Gruppe/Datei-Auswahl (DVD-Audio/DivX/ MP3/WMA/Kodak Bild-CD)	22
Wählen einer Gruppe (DVD-Audio).....	22
Wählen einer Datei in einem Ordner (DivX/MP3/WMA/Kodak Bild-CD)	22
Bonusgruppen-Wiedergabe (DVD-Audio)	22
Ändern des Wiedergabebereichs und des Layers (SA-CD)	22
Multimedia-Dateiwiedergabe (MP3/WMA/DivX/JPEG)	23
Anzeige der Vorschaubilder (JPEG)	23
Drehen von Bildern (JPEG)	23

SETUP-MENÜ	24
Menü-Übersicht	24
Setup-Menü Bedienung	25
Allgemeines Setup-Menü	26
Wahl des DVD-Audiomodus	26
Wahl des SA-CD-Modus	26
Einstellung der OSD-Menüsprache	26
Restriktion der Wiedergabe mittels	
Kindersicherung	26
Änderung des Kindersicherung-Passworts	26
Einstellung des Bildschirmschoners	27
Einstellung der Auto-Strom-Funktion	27
Einstellung des Einschlaf-Timers	27
Zurücksetzen des Systems	27
Anzeige des DivX® VOD-Registrierungscodes	27
Audio-Setup-Menü	28
Einstellung des analogen Ausgangs.....	28
Einstellung des digitalen Ausgangs	28
Einstellung des LPCM-Ausgangs	28
Einstellung des Nachthörmodus	28
Lautsprecher-Setup-Menü	29
Einstellung der Lautsprechergrößen	29
Einstellung der Lautsprecherabstände	29
Einstellung der Lautsprecherpegel.....	30
Einstellung der SA-CD-Konfiguration	30
Einstellung der Übergangsfrequenz	
(Nur SA-CD).....	30
Video-Setup-Menü	31
Einstellung des TV-Displays	31
Einstellung des TV-Typs	31
Wahl des Schwarzpegels (nur Modelle für USA	
und Kanada).....	31
Wahl der geschlossenen Schrifteinblendung (nur	
Modelle für USA und Kanada).....	32
Einstellung des Standbildmodus	32
Wählen der Progressive-Scan-Funktion	32
Umschalten des SCART-Videoausgangs	
(Nur Modelle für Großbritannien und	
Europa).....	33
Justieren von Bildeinstellungen	33
HDMI-Setup-Menü	33
Einstellung von HDMI-Video	33
Wahl des Breitbildformats	34
Wählen des DVI-Ausgabebereichs	34
Einstellung von HDMI-Audio	35
DISC-Setup-Menü	35
Wahl der Vorgabe Audio/Untertitel/	
DVD-Menüsprache	35
Wahl einer Winkelmarkenanzeige.....	35
Auswahl verschiedener PBC-	
(Wiedergabesteuerung-) Funktionen	35
Einstellung der Dauer für eine Diashow	35

SPRACHENCODE-LISTE	36
---------------------------	-----------

STÖRUNGSBESEITIGUNG	37
----------------------------	-----------

GLOSSAR	39
----------------	-----------

TECHNISCHE DATEN	42
-------------------------	-----------

EINLEITUNG

Wir möchten uns bei dieser Gelegenheit dafür bedanken, dass Sie sich für dieses Gerät entschieden haben. Diese Bedienungsanleitung erläutert die grundlegenden Bedienungsvorgänge dieses Gerätes.

- Die in dieser Anleitung gezeigten Abbildungen beruhen auf den für Großbritannien und Europa bestimmten Modellen, wenn nicht anders angegeben.
- Hinweise enthalten Informationen bezüglich Sicherheits- und Bedienungsanweisungen.
-  zeigt einen Tipp für Ihre Bedienung an.
- Diese Anleitung wurde vor der Produktion gedruckt. Änderungen des Designs und der technischen Daten im Sinne ständiger Verbesserungen usw. vorbehalten. Im Falle einer Differenz zwischen der Anleitung und dem Produkt, weist das Produkt Priorität auf.

Abspielbare Disc-Formate

- Dieses Gerät ist zum Betrieb mit den folgenden Discs ausgelegt: DVD-Video, DVD-Audio, DVD-R, DVD-RW, DVD+R, DVD+RW, DVD+R DL, Video-CD, Super Video-CD, Super Audio-CD (SA-CD), Audio CD, CD-R und CD-RW.















- Dieses Gerät kann Folgendes abspielen:
 - MP3, WMA (ausgenommen urheberrechtlich geschützte WMA) und Bilddateien (Kodak, JPEG) auf CD-R(W)/DVD-R(W)/DVD+R(W)
 - JPEG/ISO 9660 Format
 - Maximum 14 Zeichen Anzeige
 - DivX® Disc auf CD-R(W)/DVD-R(W)/DVD+R(W)
 - Offizielles DivX®-zertifiziertes Produkt
 - Wiedergabe aller DivX®-Videos (einschließlich DivX® 6) sowie verbesserte-Wiedergabe von DivX®-Media-Dateien und des DivX-Media-Formats

Hinweise

- CD-R(W), DVD+R(W) und DVD-R(W) können nicht wiedergegeben werden, wenn sie nicht vorher finalisiert werden.
- Urheberrechtlich geschützte WMA-Dateien können mit diesem Gerät nicht abgespielt werden.
- Manche Discs können nicht wiedergegeben werden, abhängig von den Aufnahmebedingungen wie PC-Umgebung und Anwendungssoftware. Die Eigenschaften und Bedingungen mancher Discs, die Materialien, Kratzer, Welligkeiten usw. können dazu führen, dass eine Wiedergabe nicht möglich ist.
- Verwenden Sie nur CD-R(W)-, DVD-R(W) und DVD+R(W)-Discs von namhaften Herstellern.
- Verwenden Sie niemals Discs anderer als der Standardform (herzförmige Discs usw.).
- Verwenden Sie niemals Discs mit auf der Oberfläche angebrachtem Klebeband, Schildern oder Aufklebern. Anderenfalls kann dieses Gerät beschädigt werden.
- Verwenden Sie nicht Discs, auf denen mit einem handelsüblichen Etikettendrucker gedruckte Etiketten angebracht sind.

DVD-Regionalcodes

Dieses Gerät ist so ausgelegt, dass es das Regionen-Management-System unterstützt. Überprüfen Sie die auf DVD-Hülle angegebene Regionalcodenummer. Falls diese Nummer nicht mehr der Regionalcodenummer dieses Geräts übereinstimmt (siehe nachfolgende Tabelle oder die Rückseite des Geräts), dann kann die Disc auf diesem Gerät nicht abgespielt werden.

Bestimmungsgebiet	Regionalcode für dieses Gerät	abspielbare Discs
USA Kanada		 
Großbritannien Europa		 
Australien		 
China		 

Patent-Information



In Lizenz von Dolby Laboratories hergestellt. „Dolby“ und das Doppel-D-Symbol sind Warenzeichen der Dolby Laboratories.



„DTS“ und „DTS Digital Surround“ sind eingetragene Marken der Digital Theater Systems, Inc.



DivX, DivX Certified und des zugehörigen Logos sind Marken von DivX, Inc. und werden unter Lizenz verwendet.



„DCDi“ ist ein Warenzeichen von Faroudja, einem Firmenzweig von Genesis Microchip, Inc.



„HDMI“, das „HDMI“-Logo und „High Definition Multimedia Interface“ sind Warenzeichen oder eingetragene Warenzeichen von HDMI Licensing LLC.

Dieses Produkt ist mit Technologie zum Schutz des Urheberrechts ausgerüstet, die durch bestimmte US-Patente und andere intellektuelle Eigentumsrechte der Macrovision Corporation und anderen Rechtsinhabern geschützt ist. Die Verwendung dieser Technologie zum Schutz des Urheberrechts muss von der Macrovision Corporation genehmigt werden, und ist nur für den Heimgebrauch und andere begrenzte Betrachtungsanwendungen gedacht, wenn nicht ausdrücklich anders von der Macrovision Corporation genehmigt. Reverse Engineering oder Disassembly ist verboten.

Reinigen der Discs

- Etwaig verschmutzte Discs sollten Sie mit einem Reinigungstuch reinigen. Dabei die Disc von der Mitte nach außen abwischen. Die Discs niemals mit kreisförmigen Bewegungen abwischen.
- Niemals Lösungsmittel wie Benzol, Verdüner im Fachhandel erhältliche Reinigungsmittel oder für Analog-Schallplatten bestimmte Antistatik-Sprays verwenden.



Mitgeliefertes Zubehör

Prüfen Sie, ob die folgenden Artikel im Lieferumfang vorhanden sind:

Fernbedienung

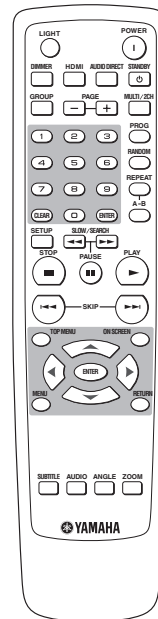

Batterien (x2) (AAA, R03, UM-4)

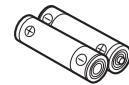

Audio-Cinch-Kabel

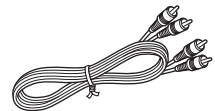

Video-Cinch-Kabel

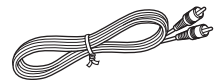

Netzkabel

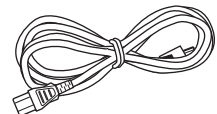

FUNKTIONSBESCHREIBUNG

Frontblende

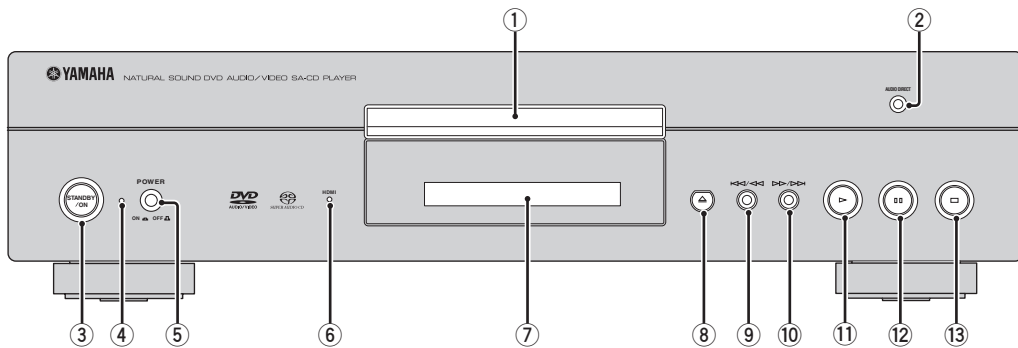

① Disc-Schublade

Setzen Sie eine Disc in die Disc-Schublade ein.

② AUDIO DIRECT-Anzeige

Leuchtet auf, wenn Sie den AUDIO DIRECT-Modus durch Drücken von AUDIO DIRECT an der Fernbedienung wählen.

③ STANDBY/ON

Schaltet dieses Gerät ein oder in den Bereitschaftsmodus.

Hinweise

- Dieser Schalter ist nur wirksam, wenn der **POWER** (⑤) auf ON eingedrückt ist.
- Im Bereitschaftsmodus verbraucht dieses Gerät eine geringe Strommenge, um die Infrarotsignale von der Fernbedienung empfangen zu können.

④ POWER-Anzeige

Leuchtet auf, wenn das Gerät eingeschaltet ist.

⑤ POWER-Schalter

In die Stellung ON eindrücken, um die Stromversorgung dieses Geräts einzuschalten. Drücken Sie die Taste erneut, um sie in Stellung OFF auszurasen und dieses Gerät auszuschalten.

⑥ HDMI-Anzeige

Leuchtet in Grün auf, wenn eine HDMI-Komponente von diesem Gerät erkannt wird und der HDMI-Modus eingeschaltet ist.

Leuchtet in Orange auf, wenn eine HDMI-Komponente von diesem Gerät erkannt wird, während der HDMI-Modus eingeschaltet ist.

⑦ Frontblende-Display

Zeigt die Wiedergabeinformationen oder Einstellungen an.

⑧

Öffnet oder schließt das Disc-Fach.

⑨

Sucht rückwärts.*
Geht zu dem vorherigen Track oder Kapitel.

⑩

Sucht vorwärts.*
Geht zu dem nächsten Track oder Kapitel.

⑪

Startet die Wiedergabe.

⑫

Schaltet die Wiedergabe auf Pause.

⑬

Stoppt die Wiedergabe.

* Die Taste etwa drei Sekunden lang gedrückt halten.

Frontblende-Display

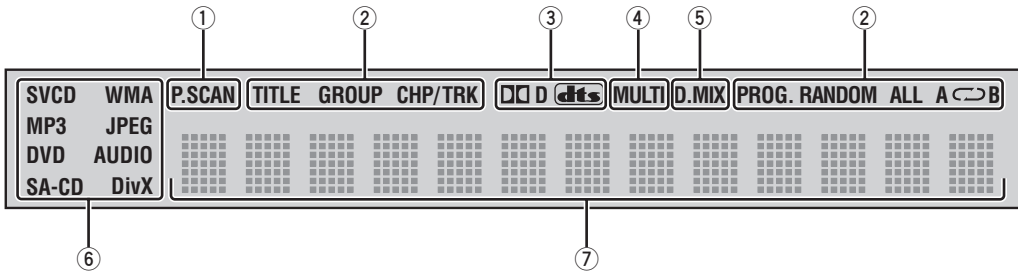

① **P.SCAN-Anzeige**

Leuchtet auf, wenn progressive Scan-Funktion aktiviert ist.

② **Wiedergabemodusanzeigen**

Das Icon für den gewählten Wiedergabemodus wird angezeigt.

③ **Decoder-Anzeigen**

Das Icon für den gewählten internen Decoder wird angezeigt.

④ **MULTI-Anzeige**

Leuchtet auf, wenn Sie die Mehrkanal-Audioquelle wiedergeben.

⑤ **D.MIX-Anzeige (nur DVD-Audio)**

Leuchtet auf, wenn Sie eine Disc abspielen, die das Abmischen von Mehrkanal-Audioquellen gestattet.

⑥ **Disc-Anzeigen**

Das Icon für den Disc-Typ wird angezeigt.

⑦ **Informations-Display**

Zeigt verschiedene Informationen wie Titel/Kapitel/Tracknummer bzw. die abgelaufene Wiedergabedauer an.



Sie können die Helligkeit des Frontblende-Displays mit DIMMER an der Fernbedienung anpassen.

Rückwand

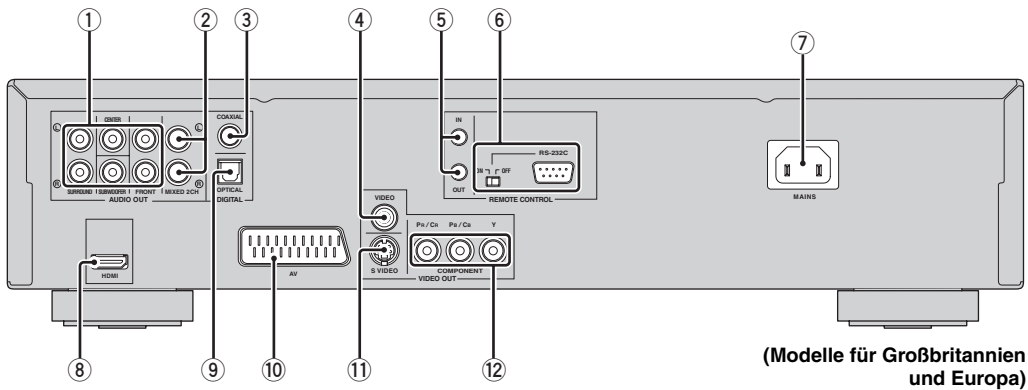

(Modelle für Großbritannien und Europa)

- ① **AUDIO OUT (6ch diskret)-Buchsen**
Stellen Sie die Verbindung zu den 6ch-Eingangsbuchsen Ihres AV-Receiver her.
- ② **AUDIO OUT (MIXED 2CH)-Buchsen**
Stellen Sie die Verbindung zu den Audio-Eingangsbuchsen Ihres AV-Receiver oder Ihrer Stereoanlage her.
- ③ **DIGITAL (COAXIAL)-Buchse**
Stellen Sie die Verbindung zu der koaxialen Eingangsbuchse Ihres AV-Receiver her.
- ④ **VIDEO OUT (VIDEO)-Buchse**
Stellen Sie die Verbindung zu der Composite-Video-Eingangsbuchse Ihres AV-Receiver her.
- ⑤ **REMOTE CONTROL (IN/OUT)-Anschlüsse**
Bei benutzerangepassten Installationen zur Übertragung von Fernbedienungssignalen über Kabelverbindungen verwenden.
- ⑥ **REMOTE CONTROL (RS-232C)-Buchse (Nur Modelle für USA, Kanada, Australien, Großbritannien und Europa)**
Als Erweiterungsbuchse für kommerzielle Verwendung benutzen.
Für Einzelheiten lassen Sie sich von Ihrem Fachhändler beraten.
- ⑦ **MAINS**
Schließen Sie das mitgelieferte Netzkabel an.
- ⑧ **HDMI-Buchse**
Stellen Sie die Verbindung zu der HDMI-Eingangsbuchse Ihrer HDMI-Komponente her.
- ⑨ **DIGITAL (OPTICAL)-Buchse**
Stellen Sie die Verbindung zu der Lichtleiter-Eingangsbuchse Ihres AV-Receiver her.
- ⑩ **AV-Buchse (Nur Modelle für Großbritannien und Europa)**
Stellen Sie die Verbindung zur SCART-Eingangsbuchse Ihres Fernsehers her.
- ⑪ **VIDEO OUT (S VIDEO)-Buchse**
Stellen Sie die Verbindung zu der S-Video-Eingangsbuchse Ihres AV-Receiver her.
- ⑫ **VIDEO OUT (COMPONENT)-Buchsen**
Stellen Sie die Verbindung zu den Component-Eingangsbuchsen Ihres AV-Receiver her.

■ Fernbedienungs-Steueranschlüsse und RS-232C-Buchse

Die **REMOTE CONTROL (IN/OUT)**-Anschlüsse und die **REMOTE CONTROL (RS-232C)**-Buchse werden bei benutzerangepasster Installation verwendet. Schließen Sie keine Kabel an diese Anschlüsse bei normaler Verwendung an. (Für Modelle für USA, Kanada, Australien, Großbritannien und Europa lassen Sie den RS-232C-Schalter auf **OFF** gestellt.)

Vorsicht: Berühren Sie nicht die inneren Stifte der Buchsen an der Rückseite dieses Geräts. Elektrostatische Entladung kann permanente Schäden an diesem Gerät verursachen.

Fernbedienung

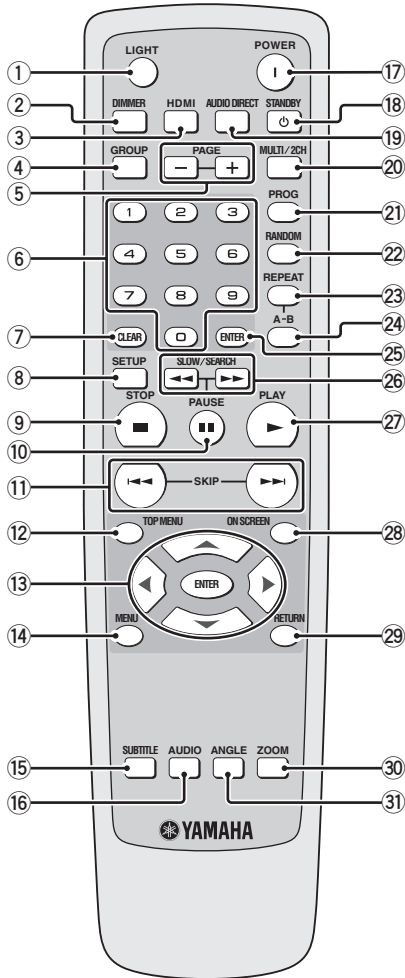

- ① **LIGHT**
Lässt die Tasten an der Fernbedienung aufleuchten.
- ② **DIMMER**
Wählt unter drei unterschiedlichen Helligkeitspegel für das Frontblende-Display, mittel, niedrig und auto. Bei automatischer Einstellung wird die Helligkeit nur bei Wiedergabe automatisch auf niedrig gestellt.
- ③ **HDMI**
Schaltet den HDMI-Modus ein oder aus.
- ④ **GROUP**
Wählt die DVD-Audio-Sprachgruppe.
- ⑤ **PAGE (+/-)**
Wählt das DVD-Audio-Standbild.
- ⑥ **Zifferntasten (0-9)**
Wählen Sie nummerierte Punkte im momentan angezeigten Menü.
- ⑦ **CLEAR**
Lösche Sie den Modus oder die Einstellung.
- ⑧ **SETUP**
Greif auf das Setup-Menü dieses Geräts zu oder verlässt es.
- ⑨ **STOP (■)**
Stoppt die Wiedergabe.
- ⑩ **PAUSE (||)**
Schaltet die Wiedergabe kurzzeitig auf Pause. Bild-für-Bild-Wiedergabe.
- ⑪ **SKIP (⏮ / ⏭)**
Geht zu dem vorherigen/nächsten Kapitel oder Track.
- ⑫ **TOP MENU**
Zeigt die Hauptseite des Disc-Menüs an.
- ⑬ **Cursorstasten (▲ / ▼ / ◀ / ▶)**
Wählt einen Punkt im momentan angezeigten Menü.
ENTER
Damit bestätigen Sie den angewählten Menüeintrag.

- 14 MENU**
Greift auf das Menü einer Disc zu.
- 15 SUBTITLE**
Wählt die Untertitel-Sprache.
- 16 AUDIO**
Wählt die Audio-Sprache oder das Format.
- 17 POWER (I)**
Schaltet dieses Gerät ein.
- 18 STANDBY (⏻)**
Stellt dieses Gerät auf den Bereitschaftsmodus.
- 19 AUDIO DIRECT**
Schaltet den Videoausgang ein oder aus. Diese Funktion steht nicht zur Verfügung, wenn eine HDMI-Komponente von diesem Gerät erkannt wird. Im AUDIO DIRECT-Modus erlischt das Frontblende-Display. Wenn das Gerät ausgeschaltet ist, wird der AUDIO DIRECT-Modus aufgehoben (nur wenn eine SA-CD-Disc abgespielt wird, wird der Modus aufgehoben, wenn das Discfach geöffnet/geschlossen wird).
- 20 MULTI/2CH**
Wählt einen Soundmodus. Stereo oder Mehrkanal. Schaltet den SA-CD-Wiedergabebereich um.
- 21 PROG**
Greift auf das Programm-Setup-Menü zu, um Disc-Tracks zu programmieren oder das Menü zu verlassen.
- 22 RANDOM**
Spielt die Tracks in zufälliger Reihenfolge ab.
- 23 REPEAT**
Wiederholt das Kapitel, den Track, den Titel, die Gruppe oder die Disc.
- 24 A-B**
Wiederholt ein spezifisches Segment.
- 25 ENTER**
Damit bestätigen Sie den angewählten Menüeintrag.
- 26 SLOW/SEARCH (◀◀ / ▶▶)**
Sucht rückwärts oder vorwärts
- 27 PLAY (▶)**
Startet die Wiedergabe.
- 28 ON SCREEN**
Greift auf das Bildschirmanzeige-Menü (OSD) dieses Geräts zu oder verlässt es.
- 29 RETURN**
Keht an das vorhergehende Setup-Menü zurück.
- 30 ZOOM**
Vergrößert das Videobild.
- 31 ANGLE**
Wählt den DVD-Kamerawinkel.



Zwei ENTER-Tasten (13 und 25) fungieren auf gleiche Weise.

ANSCHLÜSSE

Allgemeine Hinweise über Anschlüsse

Stellen Sie immer dieses Gerät aus und ziehen Sie den Netzstecker ab, bevor Sie Verbindungen herstellen oder ändern.

- Je der anzuschließen gewünschten Komponente gibt es verschiedene Möglichkeiten zum Anschluss. Mögliche Anschlüsse sind unten beschrieben.
- Siehe nach Bedarf mitgelieferte Bedienungsanleitungen Ihrer anderen Komponenten zur Wahl der besten Anschlüsse.
- Schließen Sie dieses Gerät nicht über Ihren Videocassettenrecorder an. Die Videoqualität könnte durch das Kopierschutzsystem beeinträchtigt werden.
- Verbinden Sie die Audio-Ausgangsbuchse dieses Gerät mit der Cinch-Eingangsbuchse an Ihre Audioanlage.

Audioanschlüsse

Dieses Gerät hat digitale koaxiale, digitale optische, analoge 6ch-diskret, analog gemischt 2ch- und HDMI-Ausgangsbuchsen. Die Verbindung hängt von der Verfügbarkeit von Audiobuchsen an Ihrer Komponente ab.

Anschließen eines Stereo-Verstärkers

Verbinden Sie die **AUDIO OUT (MIXED 2CH)**-Buchsen dieses Geräts mit den entsprechenden Eingangsbuchsen Ihrer Audiokomponente (wie einem Stereo-Verstärker), indem Sie ein im Fachhandel erhältliches Audio-Cinch-Kabel verwenden. Sie können einen Subwoofer an die **SUBWOOFER**-Buchse anschließen.

Dieses Gerät (Modelle für Großbritannien und Europa)

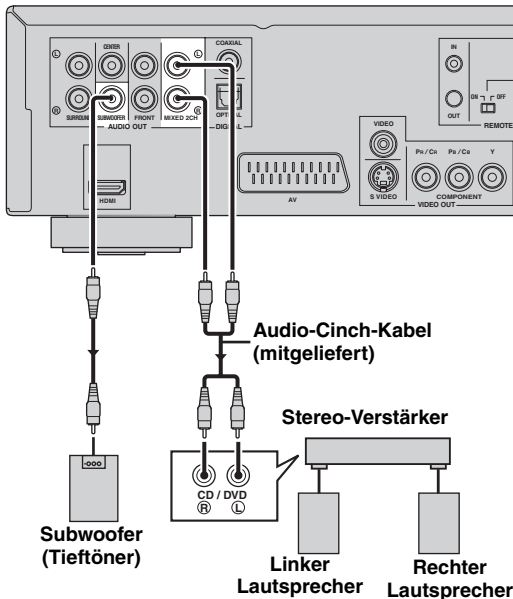

Anschließen eines AV-Receiver mit 5.1ch/digitalen Eingangsbuchsen

■ Analoganschlüsse

Wenn Sie Mehrkanal-Super-Audio CD (SA-CD) und DVD-Audio reproduzieren wollen, schließen Sie **AUDIO OUT (6ch diskret)** Buchsen dieses Gerät an die entsprechenden Eingangsbuchsen Ihres AV-Receiver mit im Handel erhältlichen Audio-Cinchkabeln an.

Dieses Gerät (Modelle für Großbritannien und Europa)

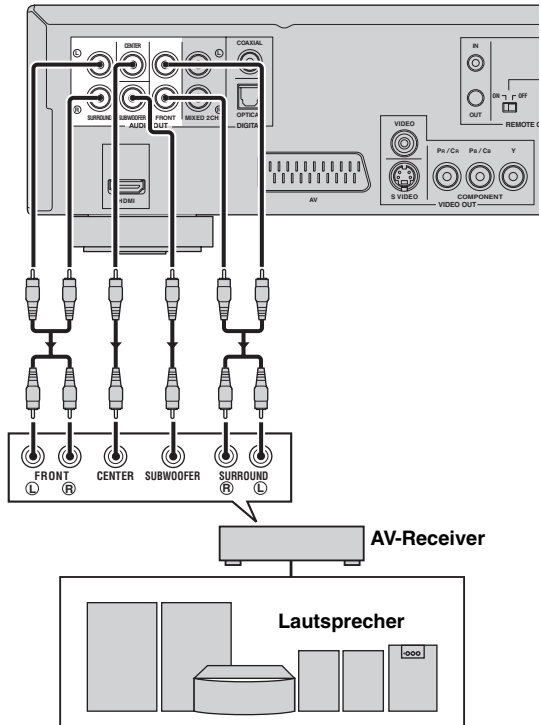

Digitalanschlüsse

Wenn Sie die Funktion Dolby Digital, DTS oder MPEG an Ihrem AV-Receiver verwenden wollen, verbinden Sie die Buchse **HDMI <A>** oder **DIGITAL (COAXIAL) ** oder **DIGITAL (OPTICAL) <C>** dieses Geräts mit den entsprechenden Eingangsbuchsen am AV-Receiver mit einem handelsüblichen digitalen koaxialen oder digitalen Lichtleiterkabel.

Siehe „HDMI-Buchse <A>“ auf Seite 12 über den HDMI-Anschluss.

Dieses Gerät (Modelle für Großbritannien und Europa)

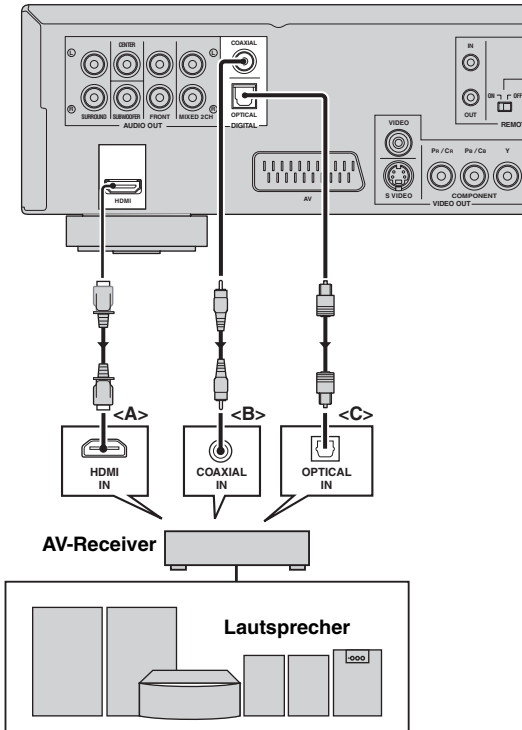

Hinweise

- Wenn Sie eine Verbindung mit DIGITAL (COAXIAL) oder DIGITAL (OPTICAL) <C> gewählt haben, stellen Sie [Digital-Ausgang] auf [Alle] (siehe „Einstellung des digitalen Ausganges“ auf Seite 28).
- Wenn das Audioformat oder der Digitalausgang nicht den Fähigkeiten des Receivers entspricht, produziert der Receiver einen verzerrten Sound oder überhaupt keinen Sound. Stellen Sie sicher, dass das geeignete Audioformat im Menübildschirm auf der Disc gewählt wird.
Durch einmaliges oder mehrmaliges Drücken von AUDIO an der Fernbedienung kann nicht nur die Audiosprache, sondern auch das audioformat umgeschaltet werden.
- SA-CD-Audiosignale werden nicht an den DIGITAL (COAXIAL/OPTICAL)-Buchsen ausgegeben.
- Wenn Sie die Formate Dolby Digital, DTS und MPEG genießen möchten, müssen Sie dieses Gerät an einen AV-Receiver anschließen, der diese Formate unterstützt.

Videoanschlüsse

Das Gerät verfügt über HDMI-, Composite-Video-, S-Video-, Component-Video- und SCART-Ausgangsbuchsen. Wenn Ihr AV-Receiver Video-Ausgangsbuchsen hat, schließen Sie Ihren receiver und dann Ihren Fernseher so an, dass Sie einen Fernseher für verschiedene Videoquellen (LD, Videocassettenrecorder usw.) verwenden, indem Sie einfach den Eingangswahlschalter an Ihrem Receiver umschalten. Verwenden Sie die, die den Eingangsbuchsen an der anzuschließenden Komponente entspricht.

Dieses Gerät (Modelle für Großbritannien und Europa)

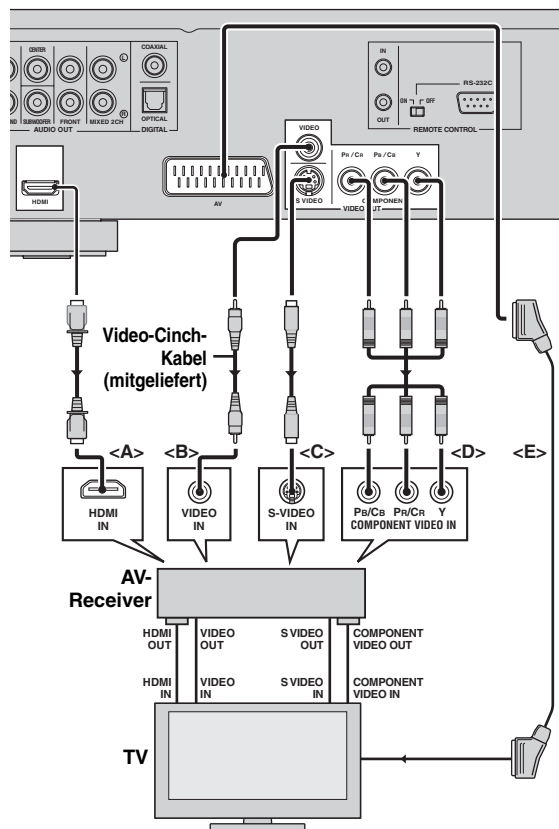

■ HDMI-Buchse <A>

HDMI (High-Definition Multimedia Interface) bietet hochwertiges digitales Audio und Video auf einer einzigen Verbindung. Verbinden Sie die **HDMI**-Buchse dieses Geräts mit der HDMI-Eingangsbuchse Ihres AV-Receiver und dann mit der Ihres Fernsehers, indem Sie ein im Fachhandel erhältliches HDMI-Kabel verwenden. Wenn Ihr Receiver keine HDMI-Ausgangsbuchsen hat, können Sie ein besseres Videobild erzielen, indem Sie die **HDMI**-Buchse dieses Geräts direkt mit der HDMI-Eingangsbuchse Ihres Fernsehers verbinden.

Hinweise

- Zur Ausgabe von HDMI-Signalen stellen Sie den HDMI-Modus auf „ein“, indem Sie die HDMI-Taste an der Fernbedienung drücken.
- Sie können ein HDMI-DVI-Wandlernkabel verwenden, um dieses Gerät an HDCP-kompatible DVI-D-Komponenten anzuschließen. In diesen Fall müssen Sie eine andere Audioverbindung zusätzlich zu dieser Verbindung verwenden, weil keine Audiosignale ausgegeben werden.

■ Composite-Video-Buchse

Verbinden Sie die **VIDEO OUT (VIDEO)**-Buchse dieses Geräts mit der Video-Eingangsbuchse Ihres AV-Receiver und dann mit der Ihres Fernsehers, indem Sie ein im Fachhandel erhältliches Video-Cinch-Kabel verwenden.

■ S-Video-Buchse <C>

Mithilfe der S-Video-Anschlüsse lässt sich bessere Bildqualität als mit den Composite-Videoanschlüssen erzielen, indem Videosignale auf getrennten Leitungen für Luminanz (Y) und Farbe (C) übertragen werden. Verbinden Sie die **VIDEO OUT (S VIDEO)**-Buchse dieses Geräts mit der S-Video-Eingangsbuchse Ihres AV-Receiver und dann mit der Ihres Fernsehers, indem Sie ein im Fachhandel erhältliches S-Video-Kabel verwenden.

■ Component-Video-Buchsen <D>

Component-Video-Verbindungen erzielen höhere Farbtreue als als S-Video-Verbindungen, indem sie Videosignale getrennt auf verschiedenen Leitungen für Luminanz- (Y: Grün) und Farb-Signale übertragen (PB: Blau, PR:Rot). Verbinden Sie die **VIDEO OUT (COMPONENT)**-Buchsen dieses Geräts mit den Component-Eingangsbuchsen Ihres AV-Receiver und dann mit der Ihres Fernsehers, indem Sie ein im Fachhandel erhältliches Component-Kabel verwenden. Beachten Sie die Farbe jeder Buchse beim Herstellen von Verbindungen.

Wenn Ihr Receiver nicht Component-Ausgangsbuchsen hat, können Sie ein besseres Videobild erzielen, indem Sie die Component-Ausgangsbuchsen dieses Geräts direkt mit den Component-Eingangsbuchsen Ihres Fernsehers verbinden.

■ SCART-Buchse <E> (Nur Modelle für Großbritannien und Europa)

Falls Ihr TV nur über eine Videoeingangsbuchse verfügt, können Sie den Fernseher direkt an dieses Gerät anschließen.

Verbinden Sie die **AV**-Buchse dieses Geräts mit der SCART-Eingangsbuchse Ihres Fernsehers, indem Sie ein im Fachhandel erhältliches SCART-Kabel verwenden.

Hinweis

Stellen Sie sicher, dass die Seite mit der Markierung „TV“ am SCART-Kabel mit dem Fernseher verbunden ist und die Seite mit der Markierung „DVD“ am SCART-Kabel an dieses Gerät angeschlossen ist.

Anschluss des Netzkabels

Nachdem alle anderen Verbindungen hergestellt sind, schließen Sie das mitgelieferte Netzkabel an **MAINS** dieses Geräts an und stecken dann das Netzkabel in eine Steckdose.

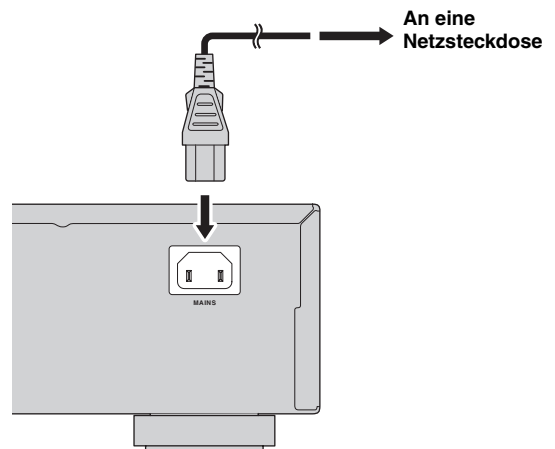

ERSTE SCHRITTE

Schritt 1: Einsetzen der Batterien in die Fernbedienung

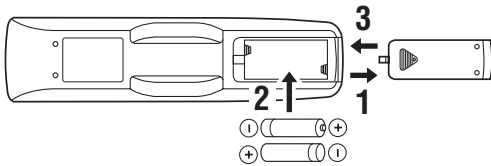

- 1 Drücken Sie den Teil und schieben den Batteriefachdeckel ab.
- 2 Setzen Sie die beiden mitgelieferten Batterien (AAA, R03, UM-4) entsprechend den Markierungen (+/-) im Batteriefach ein.
- 3 Schieben Sie den Deckel zurück, bis er einrastet.

Hinweise

- Setzen Sie die Batterien mit richtiger Polarität entsprechend den Markierungen (+/-) ein. Verkehrt herum eingesetzte Batterien können leak werden.
- Ersetzen Sie die erschöpften Batterien sofort durch neue, um Leckwerden zu vermeiden.
- Nehmen Sie die Batterien aus dem Batteriefach, wenn die Fernbedienung nicht länger als einen Monat benutzt wird.
- Falls die Batterien auslaufen sollten, entsorgen Sie diese unverzüglich. Vermeiden Sie eine Berührung des ausgelaufenen Materials, und lassen Sie dieses niemals in Kontakt mit Ihrer Kleidung usw. kommen. Reinigen Sie das Batteriefach gründlich, bevor Sie neue Batterien einsetzen.
- Verwenden Sie niemals alte Batterien gemeinsam mit neuen Batterien.
- Verwenden Sie niemals gleichzeitig Batterien unterschiedlichen Typs (wie z.B. Alkali- und Manganbatterien). Lesen Sie die Aufschrift auf der Verpackung aufmerksam durch, da diese unterschiedlichen Batterietypen gleiche Form und Farbe aufweisen können.
- Entsorgen Sie die Batterien sachgemäß unter Beachtung aller örtlichen Vorschriften.

Verwendung der Fernbedienung

Verwenden Sie die Fernbedienung in einer Entfernung von innerhalb 6 m gegenüber diesem Gerät, und richten Sie die Fernbedienung dabei immer auf den Fernbedienungssensor.

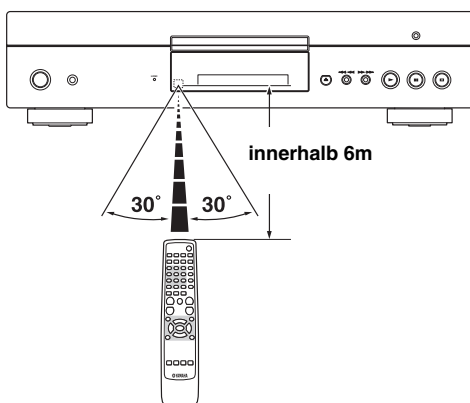

Hinweise

- Achten Sie darauf, dass kein Wasser oder andere Flüssigkeiten auf die Fernbedienung verschüttet werden.
- Lassen Sie die Fernbedienung nicht fallen.
- Belassen oder lagern Sie die Fernbedienung niemals unter den folgenden Bedingungen:
 - Stellen mit hoher Feuchtigkeit, wie zum Beispiel in der Nähe eines Bades
 - Stellen mit hohen Temperaturen, wie zum Beispiel in der Nähe einer Heizung oder eines Ofens
 - Stellen mit extrem niedrigen Temperaturen
 - Staubige Orte

Schritt 2: Einschalten der Stromversorgung

- 1 Stellen Sie sicher, dass der Netzstecker in eine Netzsteckdose eingesteckt ist.
- 2 Schalten Sie Ihr Fernsehgerät und den AV-Receiver ein.
- 3 Wählen Sie die geeignete Eingangsquelle des an dieses Gerät angeschlossenen AV-Receiver. Einzelheiten siehe mit Ihrem AV-Receiver mitgelieferte Anleitung.
- 4 Drücken Sie den **POWER** an der Frontblende.
→ Die Anzeige **POWER** leuchtet orangefarben auf.
- 5 Drücken Sie **STANDBY/ON** auf der Frontblende oder **POWER (I)** auf der Fernbedienung, um dieses Gerät einzuschalten.
→ Die Anzeige **POWER** leuchtet grün auf, und das Frontblende-Display leuchtet auf.
- 6 Stellen Sie den Fernseher auf den richtigen Video-Eingangskanal ein (z.B. EXT1/2, AV1/2, AUDIO/VIDEO, usw. Einzelheiten siehe mit Ihrem Fernseher mitgelieferte Anleitung).
→ Der Vorgabe-Bildschirm erscheint auf dem Fernseher.

Schritt 3: Einstellung eines TV-Typs

Dieses Gerät ist mit den Videoformaten NTSC und PAL kompatibel. Wählen Sie das Farbsystem, das Ihrem Fernsehgerät entspricht.

Hinweise

- Bevor Sie die aktuelle TV-StandardEinstellung ändern, stellen Sie sicher, dass Ihr Fernsehgerät das ausgewählte TV-Typ-System unterstützt.
- Wenn Sie eine im NTSC-Format bespielte Disc mit der Einstellung [PAL] oder eine im PAL-Format bespielte Disc mit der Einstellung [NTSC] abspielen, kann die Videoqualität beeinträchtigt werden.

1 Drücken Sie **SETUP**.

→ Das Setup-Menü erscheint.



2 Drücken Sie **▲ / ▼** wiederholt, um [VIDEO] hervorzuheben, und betätigen Sie danach **ENTER**.

→ Das [VIDEO]-Menü erscheint.

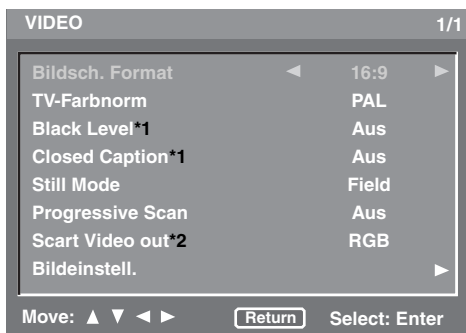

*1: [Black Level] und [Closed Caption] sind nur für Modelle für USA und Kanada.

*2: [Scart Video out] ist nur Modelle für Großbritannien und Europa.

3 Drücken Sie **▲ / ▼** wiederholt, um [TV-Farbnorm] hervorzuheben.

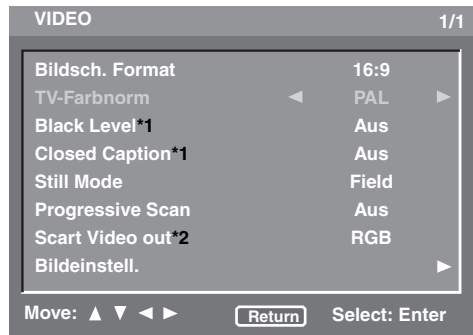

4 Drücken Sie **◀ / ▶**, um eine der folgenden Optionen zu wählen.

PAL

Wählen Sie diese Option, wenn das angeschlossene Fernsehgerät mit dem PAL-Farbsystem ausgerüstet ist. Dadurch werden die Videosignale einer NTSC-Disc umgewandelt und im PAL-Format ausgegeben.

NTSC

Wählen Sie diese Option, wenn das angeschlossene Fernsehgerät mit dem NTSC-Farbsystem ausgerüstet ist. Dadurch werden die Videosignale einer PAL-Disc umgewandelt und im NTSC-Format ausgegeben.

Schritt 4: Einstellung der bevorzugten Sprache

Sie können Ihre eigenen bevorzugten Spracheinstellungen wählen. Dieses Gerät schaltet automatisch auf die von Ihnen bevorzugte Sprache um, sobald Sie eine Disc laden. Falls die gewählte Sprache auf der Disc nicht vorhanden ist, dann wird an deren Stelle die Standardsprache der Disc verwendet. Die Sprache für das OSD-Menü (Bildschirmanzeige) bleibt nach der Auswahl gespeichert.

Einstellung der OSD- (Bildschirmanzeige-) Menüsprache

- 1 Drücken Sie **SETUP**.
→ Das Setup-Menü erscheint.
- 2 Drücken Sie **▲ / ▼** wiederholt, um [GENERAL] hervorzuheben, und betätigen Sie danach **ENTER**.
→ [GENERAL]-Menü erscheint.



- 3 Drücken Sie **▲ / ▼** wiederholt, um [Anzei. Sprache] hervorzuheben.
- 4 Drücken Sie **◀ / ▶** zur Wahl einer Sprache.

Einstellung der Audio-, Untertitel- und Disc-Menüsprache

- 1 Drücken Sie **SETUP**.
→ Das Setup-Menü erscheint.
- 2 Drücken Sie **▲ / ▼** wiederholt, um [DISC] hervorzuheben, und betätigen Sie danach **ENTER**.
→ [DISC]-Menü erscheint.

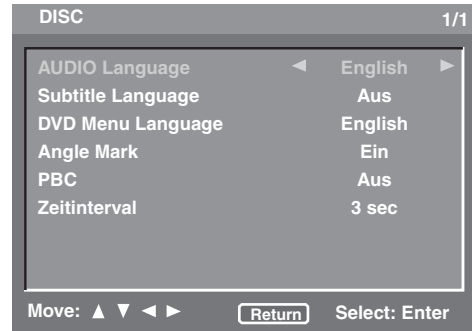

- 3 Drücken Sie **▲ / ▼** wiederholt, um [AUDIO Language] oder [Subtitle Language] oder [DVD Menu Language] hervorzuheben.

- 4 Drücken Sie **◀ / ▶** zur Wahl einer Sprache.

■ Zum Wählen einer Sprache, die in der Liste nicht aufgeführt ist:

- 1 Wählen Sie [Others] unter [AUDIO Language] oder [Subtitle Language] oder [DVD Menu Language].
- 2 Drücken Sie **ENTER**.
- 3 Verwenden Sie die **Zifferntasten (0-9)** für die Eingabe eines 4-stelligen Sprachcodes (siehe „SPRACHENCODE-LISTE“ auf Seite 37).
- 4 Drücken Sie **ENTER**.

DISC-BETRIEB

Hinweise

- Wenn nicht anders angegeben, werden alle hier beschriebenen Vorgänge mit der mitgelieferten Fernbedienung ausgeführt.
- Falls das Verbotssymbol (⊘ oder „Prohibit“) auf dem Fernsehbildschirm erscheint, wenn Sie eine Taste drücken, dass steht die Funktion dieser Taste auf der aktuellen Disc oder zurzeit nicht zur Verfügung.
- Je nach der DVD- oder Video-CD-Disc werden bestimmte Vorgänge anders ausgeführt, oder sie unterliegen Einschränkungen.
- Drücken Sie niemals auf die Disc-Schublade, und legen Sie niemals etwas anderes als eine Disc in die Disc-Schublade ein. Anderenfalls kann es zu Fehlbetrieb des Disc-Geräts kommen.

Grundlegende Bedienung

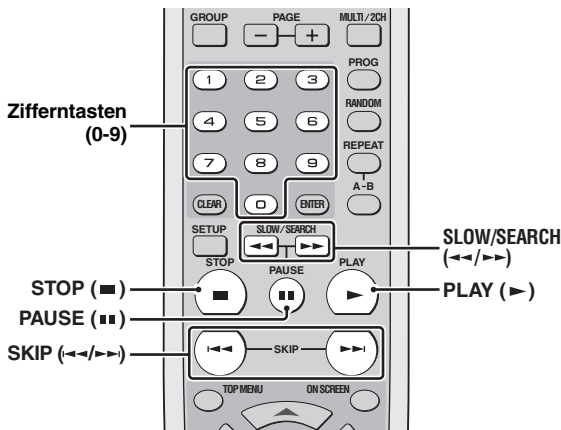

- 1 Drücken Sie \triangle auf der Frontblende, um das Discfach zu öffnen.
- 2 Setzen Sie eine Disc mit der Beschriftungsseite nach oben in die Disc-Schublade ein.

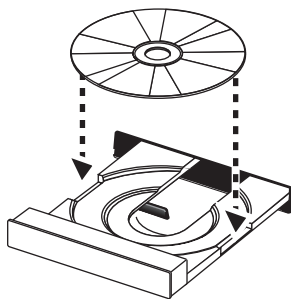

- 3 Drücken Sie \triangle , um das Discfach zu schließen.
→ Nachdem die Disc erkannt wurde, beginnt dieses Gerät automatisch mit der Wiedergabe.
- Wenn Sie bei geöffnetem Discfach **PLAY (▶)** drücken, wird das Discfach geschlossen, und die Wiedergabe beginnt automatisch.
- Je nach der Disc kann die Lesedauer für die Disc 30 Sekunden aufgrund der Kompliziertheit der Verzeichnis/Dateikonfiguration übersteigen.
- 4 Zum Stoppen der Wiedergabe drücken Sie **STOP (■)**.
→ „RESUME“ erscheint auf dem Frontblenden-Display.
- 5 Zum Fortsetzen der Wiedergabe drücken Sie **PLAY (▶)**.
→ Die Disc wird ab dem letzten Stoppunkt abgespielt.



Solange Sie eine Disc nicht auswerfen, können Sie die Wiedergabe fortsetzen, auch wenn Sie dieses Gerät ausschalten.

- 6 Zum Aufheben des Fortfahren-Modus drücken Sie **STOP (■)** zweimal.

Hinweise

- Bestimmte MP3/JPEG/DivX-Discs können aufgrund der Konfiguration und der Eigenschaften der Disc bzw. der Aufnahmebedingungen vielleicht nicht abgespielt werden.
- Wenn Sie eine für Abmischen gesperrte Disc abspielen, leuchtet „NO DOWN MIX“ im Frontblende-Display auf.

Anhalten der Wiedergabe

- 1 Drücken Sie **PAUSE (■ ■)** während der Wiedergabe.
→ Die Wiedergabe wird angehalten, und der Ton wird stummgeschaltet.
- 2 Drücken Sie erneut **PAUSE (■ ■)**, um das nächste Einzelbild zu wählen.
- 3 Um mit der normalen Wiedergabe fortzusetzen, drücken Sie **PLAY (▶)**.

Auswahl eines Tracks/Kapitels

- 1 Drücken Sie **SKIP (◀◀/▶▶)** oder verwenden Sie die **Zifferntasten (0-9)**, um die Track-/Kapitelnummer einzugeben.
 - Sie können zum Anfang des aktuell spielenden Tracks/Kapitels gehen, indem Sie **SKIP (◀◀)** einmal drücken, und zum vorherigen Track/Kapitel gehen, indem Sie **SKIP (◀◀)** zweimal drücken.
 - Drücken Sie während der Wiederholungswiedergabe eines Tracks/Kapitels **SKIP (◀◀/▶▶)**, um denselben Track/dasselbe Kapitel wiederzugeben.
- 2 Drücken Sie **ENTER**.

Suchlauf vorwärts/rückwärts

- 1 Drücken Sie **SLOW/SEARCH** (◀◀/▶▶).
 - Für langsame Suche drücken Sie **PAUSE** (||), um die Wiedergabe auf Pause zu schalten, bevor Sie **SLOW/SEARCH** (◀◀/▶▶) drücken.
- 2 Drücken Sie während der Suche wiederholt **SLOW/SEARCH** (◀◀/▶▶), um die gewünschte Geschwindigkeit auszuwählen.
- 3 Um mit der normalen Wiedergabe fortzusetzen, drücken Sie **PLAY** (▶).

Hinweise

- Für WMA, DTS-CD und JPEG steht die Suchfunktion (rückwärts, vorwärts und Zeitlupe) nicht zur Verfügung.
- Für MP3 steht Zeitlupe nicht zur Verfügung.
- Für VCD, SVCD und DivX steht die Zeitlupe rückwärts nicht zur Verfügung.

Wiederholwiedergabe

Sie können einzelne Kapitel (Tracks), einzelne Titel/Gruppen oder die gesamte Disc wiederholen. Sie können auch zwei Punkte (Start- und Endpunkt) setzen, um den spezifizierten Abschnitt zu wiederholen.

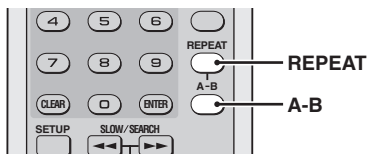

Wiederholen der Wiedergabe

Drücken Sie **REPEAT**, um den Wiederholwiedergabemodus zu wählen.

→ Mit jedem Drücken der Taste ändert sich die Fernsehbildanzeige wie folgt:

DVD-Video

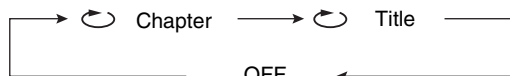

DVD-Audio

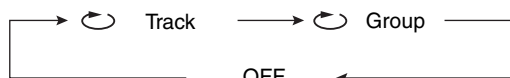

CD, SA-CD, VCD, SVCD

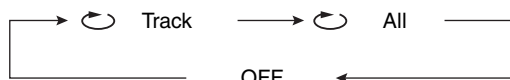

MP3, WMA, JPEG, DivX

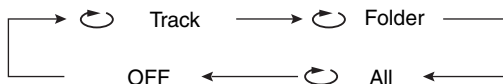

- ◻ Chapter: wiederholt das aktuelle Kapitel
 - ◻ Title: wiederholt den aktuellen Titel
 - ◻ Track: wiederholt den aktuellen Track
 - ◻ Group: wiederholt die aktuelle Gruppe
 - ◻ Folder: wiederholt den aktuellen Ordner
 - ◻ All*: wiederholt die gesamte Disc
 - OFF: verlässt den Wiederholungsmodus
- *: Dieses Merkmal steht auf manchen Discs möglicherweise nicht zur Verfügung.

Hinweis

Für VCD und SVCD ist die Wiederholungswiedergabe nicht verfügbar, wenn der PBC-Modus gewählt ist.

Wiederholen eines Abschnitts (ausgenommen DVD-Audio/MP3/WMA/JPEG)

- 1 Drücken Sie während der Wiedergabe erneut **A-B** am gewünschten Startpunkt.
- 2 Drücken Sie erneut **A-B** am gewünschten Endpunkt.
 - Der ausgewählte Abschnitt wird fortwährend wiederholt.
- 3 Um die Sequenz zu verlassen, drücken Sie **A-B**.

Zufallswiedergabe (ausgenommen DVD/DivX/SA-CD)

Sie können Tracks in zufälliger Reihenfolge abspielen.

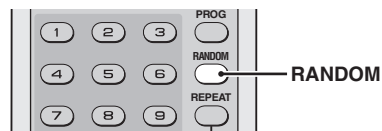

- 1 Drücken Sie **RANDOM** während der Wiedergabe.
 - „RANDOM“ erscheint im Frontblende-Display, und alle Tracks werden in zufälliger Reihenfolge abgespielt.
- 2 Zum Fortfahren mit der normalen Wiedergabe drücken Sie **RANDOM** erneut.

Programmwiedergabe (CD)

Sie können die Wiedergabereihenfolge für auf der Disc gespeicherte Tracks anpassen. Das Gerät unterstützt maximal 20 programmierte Tracks.

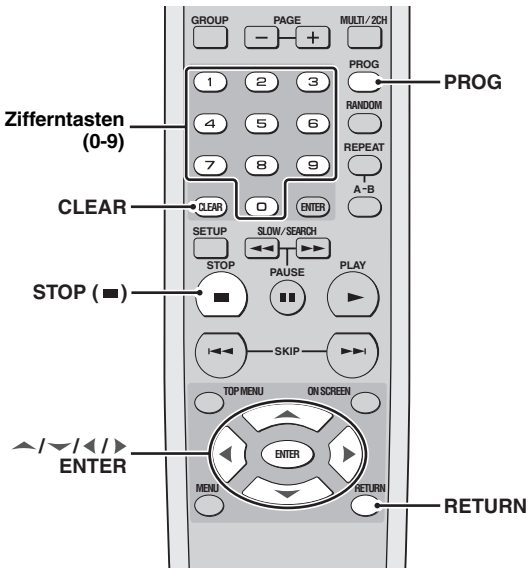

- 1 Drücken Sie **STOP (■)**, um die Wiedergabe zu stoppen, wenn erforderlich.
- 2 Drücken Sie **PROG**.
→ Das Programm-Setup-Menü erscheint auf dem Fernsehbildschirm.
- 3 Verwenden Sie die **Zifferntasten (0-9)**, um die Tracknummer einzugeben, die Sie zur Programmwiedergabe speichern möchten.
- 4 Drücken Sie **▼**, um den Cursor zum nächsten Feld zu verschieben.
- 5 Wiederholen Sie Schritt **3-4**, bis Sie alle gewünschten Tracks gespeichert haben.
- 6 Wählen Sie [Play Program] mit **▲/▼/◀/▶**, und drücken Sie **ENTER** zum Start der Programmwiedergabe.

■ Zum Löschen der gewählten Tracknummer

Drücken Sie **CLEAR**.

■ Zum Löschen der Liste

Wählen Sie [Clear All] mit **▲/▼/◀/▶**, und drücken Sie **ENTER**.

Hinweis

Wenn Sie die Disc aus der Disc-Schublade genommen haben oder das Gerät ausschalten, werden die gespeicherten Programmwiedergabe-Inhalte gelöscht.

Disc-Menübetrieb (DVD/VCD/SVCD)

Viele DVDs und Video-CDs (nur Version 2.0) schließen Original-Navigationsmenüs ein, die als „DVD-Menüs“ und „Video-CD-Wiedergabereglermenüs“ bezeichnet werden. Diese Menüs bieten eine praktische Möglichkeit zum Steuern der Disc.

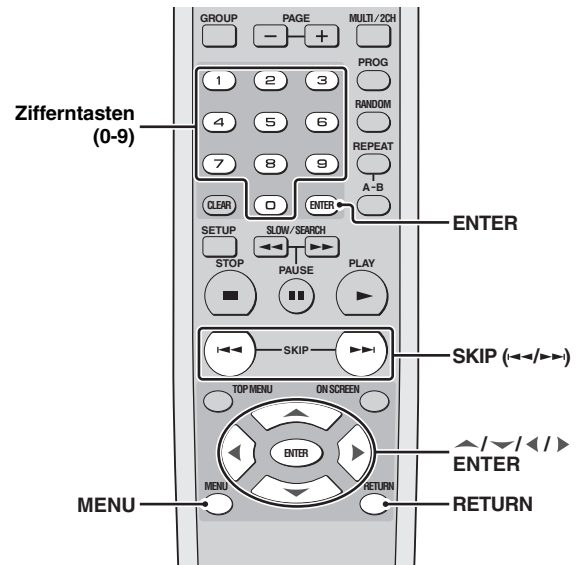

Verwendung des DVD-Menü

- 1 Drücken Sie **MENU**.
→ Das DVD-Menü erscheint auf dem Fernsehbildschirm.
 - Abhängig von der Disc kann das DVD-Menü automatisch erscheinen, nachdem Sie die Disc eingesetzt haben.
- 2 Verwenden Sie **▲/▼/◀/▶** oder die **Zifferntasten (0-9)** zum Wählen eines Wiedergabemerkmals oder Gegenstands.
- 3 Drücken Sie **ENTER**, um die Wiedergabe zu starten.

■ Um dieses Menü zu beenden

Drücken Sie **MENU**.

Verwendung des Video CD Wiedergabesteuerung (PBC) Menüs (VCD/SVCD)

- 1 Drücken Sie **MENU**, um die PBC-Funktion einzuschalten.
 - Das Discmenü erscheint auf dem Fernsehbildschirm.
 - Abhängig von der Disc kann das Disc-Menü automatisch erscheinen, nachdem Sie die Disc eingesetzt haben.
- 2 Verwenden Sie **SKIP** (◀◀ / ▶▶) oder die **Zifferntasten (0-9)**, um eine Wiedergabeoption zu wählen.
- 3 Drücken Sie während der Wiedergabe **RETURN**, um zum Menü- Bildschirm zurückzukehren.

■ Zum Überspringen des Indexmenüs und Wiedergabe einer Discs direkt von Anfang an

Drücken Sie **MENU**, um die PBC-Funktion auszuschalten.



Sie können das Setup-Menü auch verwenden, um die Wiedergabesteuerung-Funktion (PBC) ein- und auszuschalten (siehe „Auswahl verschiedener PBC- (Wiedergabesteuerung-) Funktionen“ auf Seite 35).

Verwendung des OSD-Menüs (DVD/VCD/SVCD/CD)

Drücken Sie **ON SCREEN** während der Wiedergabe.
 → Eine Liste der verfügbaren Disc-Informationen erscheint auf dem Bildschirm des Fernsehers.

DVD-Video

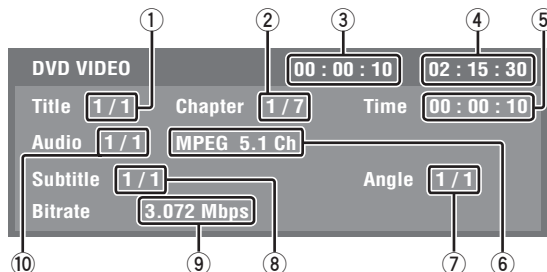

DVD-Audio

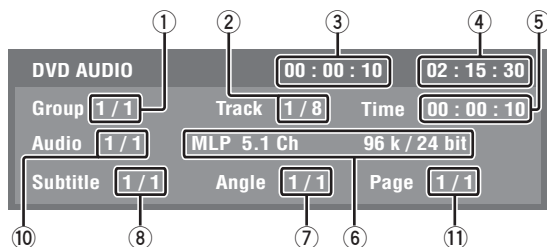

VCD/SVCD/CD

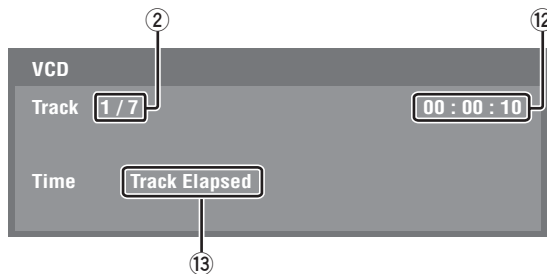

Bildschirmanzeige (OSD)-Menü (DVD/VCD/SVCD/SA-CD)

Das OSD-Menü zeigt die Disc-Wiedergabeinformationen (z.B., Titel oder Kapitelnummer, die abgelaufene Wiedergabedauer, die Audio-/Untertitelsprache). Sie können eine Anzahl von Bedienungsvorgängen ausführen, ohne dass Sie die Wiedergabe der Disc unterbrechen müssen.

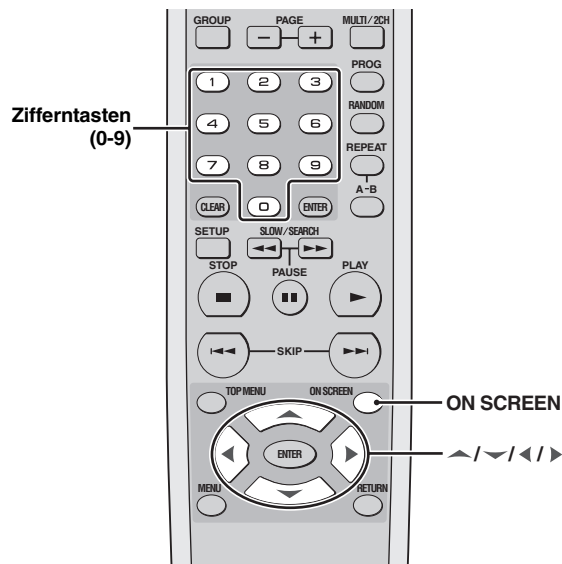

- 1: Aktuelle Titel- oder Gruppennummer/Gesamtzahl der Titel oder Gruppen
- 2: Aktuelle Kapitel- oder Tracknummer/Gesamtzahl der Kapitel oder Tracks
- 3: Verfllossene Zeit
- 4: Verbleibende Zeit
- 5: Verfllossene Zeit (Sie können Zahlen für die Zeitsuche eingeben.)
- 6: Audio-Informationen
- 7: Aktuelle Winkelnummer/Gesamtzahl der verfügbaren Winkel
- 8: Aktuelle Untertitelnummer/Gesamtzahl der verfügbaren Untertitelsprachen
- 9: Dataübertragungsgeschwindigkeiten
- 10: Aktuelle Untertitelnummer/Gesamtzahl der verfügbaren Untertitelsprachen
- 11: Aktuelle Seitennummer/Gesamtzahl der Seiten
- 12: Zeit (Sie können eine Zeitkategorie wählen.)
- 13: Kategorie der auf 12 angezeigten Zeit

■ Zur Wahl eines Titels (DVD-Video)/Gruppe (DVD-Audio)

- 1 Drücken Sie **▲ / ▼ / ◀ / ▶** wiederholt, um ① hervorzuheben, und geben Sie eine Titel-/Gruppennummer mit den **Zifferntasten (0-9)** ein.
- 2 Drücken Sie **ENTER**.

■ Zur Wahl eines Kapitels (DVD-Video)/Track (VCD/SVCD/DVD-Audio)

- 1 Drücken Sie **▲ / ▼ / ◀ / ▶** wiederholt, um ② hervorzuheben, und geben Sie dann eine Kapitel- oder Tracknummer mit den **Zifferntasten (0-9)** ein.
- 2 Drücken Sie **ENTER**.

■ Suchen nach einer Zeit

- 1 Drücken Sie **▲ / ▼ / ◀ / ▶** wiederholt, um ⑤ hervorzuheben, und geben Sie dann Stunden, Minuten und Sekunden von links nach rechts mit den **Zifferntasten (0-9)** ein.
- 2 Drücken Sie **ENTER**.

Hinweis

Wenn Sie beim Suchen nach einer Zeit eine Zeit außerhalb der Gesamtzeit für die aktuell abgespielte Gruppe/den Track eingeben, erscheint das Gesperrt-Icon (⊘).

■ Wählen von Winkel/Untertitel/Audio

- 1 Drücken Sie **▲ / ▼ / ◀ / ▶** wiederholt, um ⑦, ⑧ oder ⑩ hervorzuheben, und geben Sie dann eine Audio-, Untertitel- oder Winkelnummer mit den **Zifferntasten (0-9)** ein.
- 2 Drücken Sie **ENTER**.

Hinweis

Sie können die Einstellung [Angle]/[Subtitle]/[Audio] nicht ändern, wenn diese Funktion auf der von Ihnen wiedergegebenen Disc nicht verfügbar ist.

■ Zur Wahl einer Seite (DVD-Audio)

- 1 Drücken Sie **▲ / ▼ / ◀ / ▶** wiederholt, um ⑪ hervorzuheben, und geben Sie eine Seitennummer mit den **Zifferntasten (0-9)** ein.
- 2 Drücken Sie **ENTER**.

■ Zur Wahl einer Zeitkategorie (VCD/SVCD/CD)

Drücken Sie **▲ / ▼ / ◀ / ▶** wiederholt, um ⑫ hervorzuheben, und drücken Sie dann **ENTER**, um zwischen der Zeitkategorie umzuschalten.

■ Um das OSD-Menü zu beenden

Drücken Sie **ON SCREEN**.

Anzeige von Textinformation (SA-CD)

Manche SA-CD-Discs enthalten Textinformation (z.B. Trackname, Albumname, Interpretename usw.) Wenn SA-CD-Text auf der Disc verfügbar ist, wird der Trackname automatisch im Fernsehbildschirm angezeigt, wenn Sie die Disc einlegen.

■ Zur Anzeige des Album-/Interpretennamens

Drücken Sie **ON SCREEN** während der Wiedergabe.

Zoomen von Bildern (DVD-Video/VCD/SVCD/DivX/JPEG)

Sie können das Bild im Fernsehbildschirm vergrößern und durch das vergrößerte Bild schwenken.

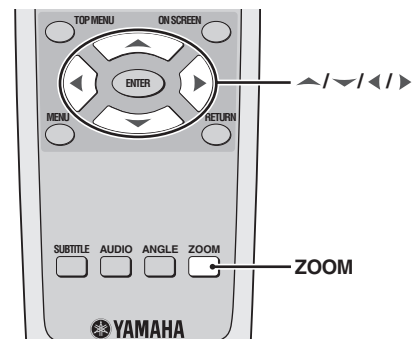

- 1 Während der Wiedergabe drücken Sie wiederholt **ZOOM**, um zwischen den verschiedenen Bildgrößen zu wählen.
- 2 Um durch das vergrößerte Bild zu schwenken, drücken Sie **▲ / ▼ / ◀ / ▶**.
- 3 Drücken Sie wiederholt **ZOOM**, um auf die ursprüngliche Größe zurückzukehren.

Blickwinkel (DVD-Video)

Falls die Disc Sequenzen enthält, die aus unterschiedlichen Kamerawinkeln aufgezeichnet wurden, können Sie zwischen den unterschiedlichen Kamerawinkeln umschalten.

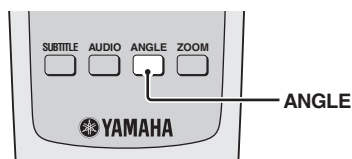

Hinweis

Die für einzelne Discs verfügbaren Blickwinkel können unterschiedlich sein. Siehe Bedienungsanweisungen im DVD-Menü oder auf der Hülle.

Drücken Sie wiederholt **ANGLE**, um den gewünschten Kamerawinkel zu wählen.

Audio- und Untertitelsprachen (DVD-Video/VCD)

Wenn die Disc mehrsprachige Optionen enthält, können Sie Audio/Untertitel-Sprachen wählen.

Hinweis

Die für einzelne Discs verfügbaren Sprachen können unterschiedlich sein. Siehe Bedienungsanweisungen im Disc-Menü oder auf der Hülle.



Sie können die Audio-/Untertitelsprachen im Setup-Menü einstellen (siehe „Einstellung der Audio-, Untertitel- und Disc-Menüsprache“ auf Seite 15).

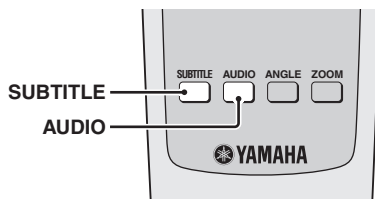

Wählen einer Tonsprache

Drücken Sie wiederholt **AUDIO**, um die gewünschte Audio-Sprache auszuwählen.

Hinweis

Für VCD steht diese Funktion nur zur Verfügung, wenn die Einstellung [Analog Ausgang] auf [Stereo] gestellt ist (siehe „Einstellung des analogen Ausgangs“ auf Seite 28).

Wählen einer Untertitelsprache anwählen (DVD-Video)

Drücken Sie **SUBTITLE** mehrmals, um die gewünschte Untertitelsprache auszuwählen.

Externe DivX-Untertiteldateien

Die nachstehend aufgelisteten Schriftartensätze sind für externe DivX-Untertiteldateien erhältlich. Zum Betrachten von DivX-Discs mit dem gewünschten Schriftartensatz stellen Sie die Vorgabe-Untertitelsprache im Setup-Menü auf die gewünschte Sprache ein (siehe „Einstellung der Audio-, Untertitel- und Disc-Menüsprache“ auf Seite 15).

Dieses Gerät unterstützt die folgenden Sprachen:

Albanisch, Bretonisch, Bulgarisch, Weißrussisch, Katalanisch, Kroatisch, Tschechisch, Dänisch, Holländisch, Englisch, Färöisch, Finnisch, Französisch, Deutsch, Ungarisch, Isländisch, Irisch, Italienisch, Kurdisch (Latein), Mazedonisch, Griechisch, Hebräisch, Moldavisches, Norwegisch, Polnisch, Portugiesisch, Rumänisch, Russisch, Serbisch, Slowakisch, Slovenisch, Spanisch, Schwedisch, Türkisch, Ukrainisch

Hinweise

- Manche Discs können nicht wiedergegeben werden, abhängig von den Disc-Eigenschaften oder Aufnahmebedingungen.
- Bestimmte externe Untertiteldateien werden möglicherweise nicht richtig oder gar nicht angezeigt.
- Für externe Untertiteldateien werden die folgenden Dateinamenerweiterungen für das Untertitelformat unterstützt (Beachten Sie, dass diese Dateien nicht im Disc-Navigationsmenü angezeigt werden):
.srt, .sub, .ssa, .smi, .ass, .txt, .psb, .sami
- Der Dateiname der Filmdatei muss zu Beginn des Dateinamens für die externe Untertiteldatei wiederholt werden.
- Bei einer Filmdatei kann nur eine externe Untertiteldatei geladen werden.

Ändern von Seiten (DVD-Audio)

Viele DVD-Audio-Discs enthalten Diashow- und Seite-Umblättern-Funktionen. Sie können Informationesseiten für Fotogalerien, Interpretenbiografien, Lyrik, usw. anzeigen, wenn diese Funktionen auf der Disc zur Verfügung stehen.

Drücken Sie **PAGE (+/-)** wiederholt zum Weitergehen zur nächsten/vorhergehenden Seite.

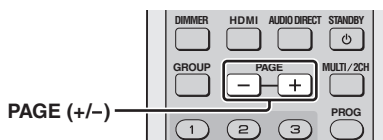

Gruppe/Datei-Auswahl (DVD-Audio/ DivX/MP3/WMA/Kodak Bild-CD)

Sie können einen Track in einer spezifischen Gruppe für DVD-Audio-Discs und einen Track/eine Datei in einem Ordner für Daten-Disc wählen.

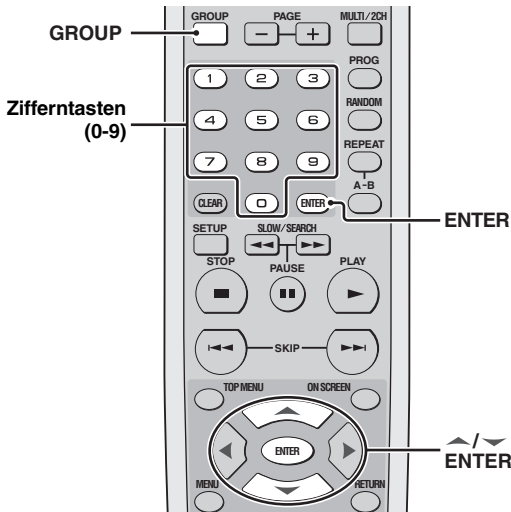

Bonusgruppen-Wiedergabe (DVD-Audio)

Manche DVD-Audio-Discs enthalten Bonusgruppen, die ein vierstelliges Passwort zum Zugriff erfordern. Prüfen Sie in diesem Fall die Information auf der Disc-Hülle und Verpackung.

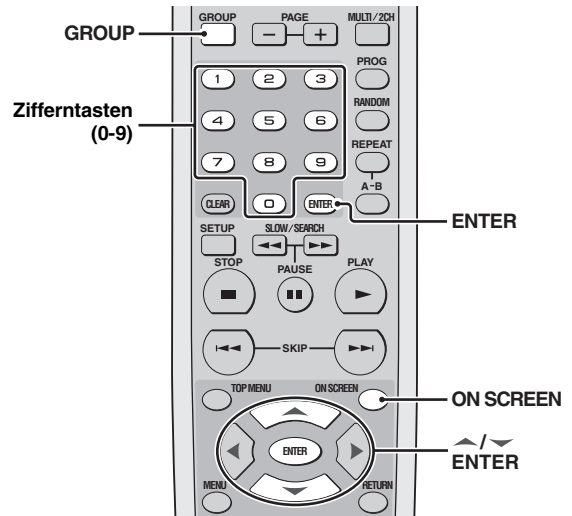

Wählen einer Gruppe (DVD-Audio)

- 1 Drücken Sie **GROUP**.
→ Ein Gruppen-Icon erscheint auf dem TV-Bildschirm.



- 2 Verwenden Sie **▲ / ▼** oder die **Zifferntasten (0-9)** für die Wahl einer Gruppennummer.
- 3 Drücken Sie **ENTER**.

Wählen einer Datei in einem Ordner (DivX/MP3/WMA/Kodak Bild-CD)

- 1 Drücken Sie **▲ / ▼** zur Wahl eines Ordners, und drücken Sie **ENTER** zum Öffnen des Ordners.
- 2 Verwenden Sie **▲ / ▼** zur Wahl einer Datei, und drücken Sie dann **ENTER**.
→ Die Wiedergabe beginnt mit der gewählten Datei.
 - Wenn Sie die **Zifferntasten (0-9)** zur Wahl einer Datei verwenden, beginnt die Wiedergabe automatisch mit der gewählten Datei.

- 1 Drücken Sie **GROUP**.
→ Ein Gruppen-Icon erscheint auf dem TV-Bildschirm.



- 2 Verwenden Sie **▲ / ▼** oder die **Zifferntasten (0-9)** für die Wahl einer Bonusgruppennummer, und drücken Sie dann **ENTER**.
- 3 Geben Sie ein vierstelliges Passwort mit den **Zifferntasten (0-9)** ein und drücken Sie dann **ENTER**.
- 4 Drücken Sie **▲ / ▼** zur Wahl eines Tracks und drücken Sie dann **ENTER**.

Ändern des Wiedergabebereichs und des Layers (SA-CD)

Es gibt drei Typen von SA-CD-Discs: Single-Layer-, Dual-Layer- und Hybrid-Discs. Jeder Typ kann bis zu zwei Bereichen von Aufnahmeinformationen enthalten: Einen High Quality Stereobereich und einen High Quality Multi-Kanalbereich. Sie können zwischen SA-CD Mehrkanal und SA-CD Stereo umschalten.

Hinweis

Sie können nicht die Analog-Ausgangseinstellung während der SA-CD-Wiedergabe ändern (siehe „Einstellung des analogen Ausgangs“ auf Seite 28)

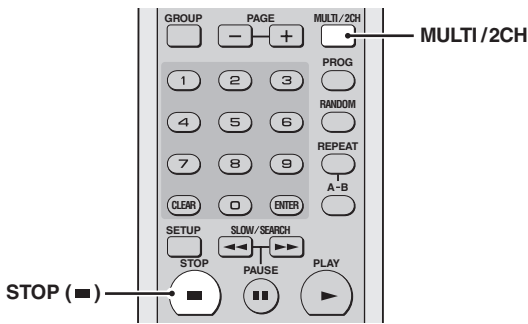

- 1 Drücken Sie **STOP (■)** zum Stoppen der Wiedergabe.
- 2 Drücken Sie **MULTI/2CH**.
→ **MULTI**-Anzeige leuchtet auf, wenn Sie der Mehrkanal-Bereich gewählt ist.

Multimedia-Dateiwiedergabe (MP3/WMA/DivX/JPEG)

Sie können MP3-, WMA-, DivX- und JPEG-Dateien auf einer persönlich aufgezeichneten CD-R/RW-Disc oder kommerziellen CD abspielen.

Hinweis

Manche Dateien können je nach den Disc-Eigenschaften oder Aufnahmebedingungen nicht richtig wiedergegeben werden.



Sie können die Zeitdauer für jedes Bild einer Diashow einstellen (siehe „Einstellung der Dauer für eine Diashow“ auf Seite 36).

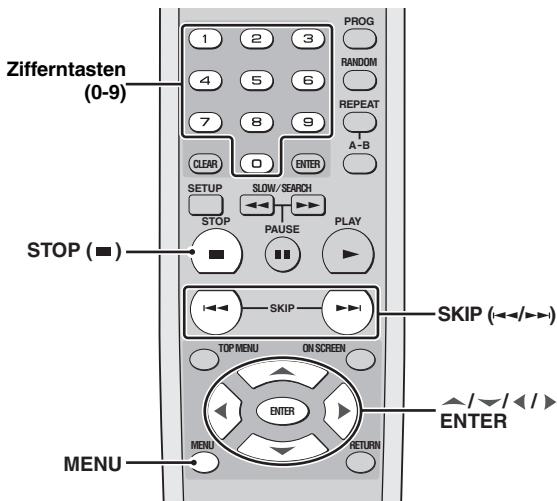

- 1 Setzen Sie eine Disc in die Disc-Schublade ein.
→ Die Wiedergabe startet automatisch.
→ Für MP3 und WMA erscheint das Daten-Disc-Menü im TV-Bildschirm.
→ Für DivX und JPEG drücken Sie **STOP (■)** während der Wiedergabe des Daten-Disc-Menüs.

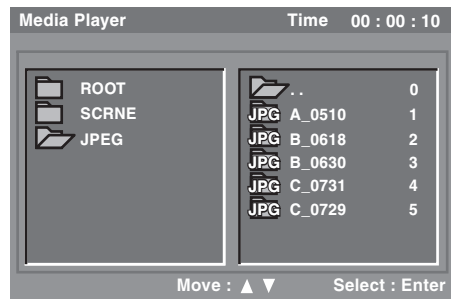

- 2 Drücken Sie **▲ / ▼** zur Wahl eines Ordners, und drücken Sie **ENTER** zum Öffnen des Ordners.
 - Um zum oberen Ordner zu gehen, wählen Sie das Ordnersymbol mit zwei Punkten bei gestoppter Wiedergabe.
- 3 Verwenden Sie **▲ / ▼** zur Wahl einer Datei, und drücken Sie dann **ENTER**.
→ Die Wiedergabe beginnt mit der gewählten Datei.
 - Wenn Sie die **Zifferntasten (0-9)** zur Wahl einer Datei verwenden, beginnt die Wiedergabe automatisch mit der gewählten Datei.

Anzeige der Vorschaubilder (JPEG)

- 1 Drücken Sie **MENU** während der Wiedergabe.
→ Die Miniaturbilder erscheinen auf dem Fernsehbildschirm.



- 2 Drücken Sie **SKIP (◀▶)**, um die anderen Bilder der vorhergehenden/nächsten Seite anzuzeigen.
- 3 Drücken Sie **▲ / ▼ / ◀▶**, um eines der Bilder hervorzuheben, und drücken Sie **ENTER** zum Start der Wiedergabe.
- 4 Drücken Sie **STOP (■)**, um zum Daten-Disc-Menü zurückzukehren.

Drehen von Bildern (JPEG)

Drücken Sie während der Wiedergabe **▲ / ▼ / ◀▶**, um das Bild auf dem Fernsehbildschirm zu drehen.

- ◀: Dreht das Bild um 90 Grad gegen den Uhrzeigersinn
- ▶: Dreht das Bild um 90 Grad im Uhrzeigersinn
- ▲, ▼: Dreht das Bild um 180 Grad

SETUP-MENÜ

Menü-Übersicht

Haupt-Menü	Menüeintrag	Einstellpunkt/Untermenü	Einstellpunkt/Parameter
GENERAL	DVD-Audio Modus	DVD-Audio, DVD-Video	
	SA-CD Modus	SA-CD, CD	
	Anzei. Sprache	English, Deutsch, Français, Español, Italiano, Русский	
	Kindersicherung	____ (Ihr Passwort eingeben)	Level 1 bis Level 8
	Password Kindersicherung	____ (Ihr Passwort eingeben)	Neues Passwort, Passwort bestätigen
	Bilds. Schoner	Ein, Aus	
	Ausschaltautomatik	Mode 1, Mode 2, Aus	
	Sleeptimer	Aus, 30 min., 60 min., 90 min., 120 min., 150 min.	
	Werkseinstellung	____ (Ihr Passwort eingeben)	Ja, Nein
DivX Registration	(DivX-Registrierungscode erscheint)	bestätigen	
AUDIO	Analog Ausgang	Stereo, Mehrkanal	
	Digital-Ausgang	Alle, PCM, Aus	
	LPCM Ausgang	48KHz, 96KHz	
	Night Listening Mode	Ein, Aus	
SPEAKER	Grösse	Front L/R	Gross, Klein
		Center, Surround L/R	Gross, Klein, Aus
		Subwoofer, Initialisieren	Ein, Aus
	Entfernung	Einheit	Fuss, Meter
		Front L/R, Center, Surround L/R	1ft bis 40ft (0.3m bis 12.0m)
		Initialisieren	Ein, Aus
	Level	Front L, Center, Front R, Surround L, Surround R, Subwoofer	0dB bis -12dB
		Test Ton	Aus, Manual, Auto
		Initialisieren	Ein, Aus
	SA-CD Konfiguration	Konfig 1, Konfig 2, Konfig 3	
Trennfrequenz	60, 80, 100, 120		
VIDEO	Bildsch. Format	16:9, 4:3 Pan Scan, 4:3 Letter Box	
	TV-Farbnorm	NTSC, PAL	
	Black Level (Nur Modelle für USA und Kanada)	Ein, Aus	
	Closed Caption (Nur Modelle für USA und Kanada)	Ein, Aus	
	Still Mode	Frame, Field	
	Progressive Scan	Ein, Aus	
	Scart Video out (Nur Modelle für Großbritannien und Europa)	FBAS, RGB	
	Bildeinstell.	Helligkeit	0 bis +6
		Kontrast, Hautfarbe, Schärfe mittel, Schärfe hoch	-6 bis +6
		DNR	0 bis +6
		Gamma, Chroma Pegel	-6 bis +6
Chroma delay		-2 bis +2	
True Life	0 bis +6		
HDMI	HDMI Auflösung	480P/576P, 720P, 1080i, 1080P, Auto	
	Breitbild Format	NL Zoom, Pilar Box, Aus	
	DVI Signalausgabe	Standard, Erweitert	
	HDMI Audio	Auto, PCM, Aus	
DISC	AUDIO Language	Aus (nur [Subtitle Language]), Englisch, Französisch, Spanisch, Japanisch, Deutsch, Italienisch, Russisch, Others	
	Subtitle Language		
	DVD Menu Language		
	Angle Mark	Ein, Aus	
	PBC	Ein, Aus	
Zeitintervall	2 sec bis 10 sec		

Setup-Menü Bedienung

Das Setup wird über den Fernseher ausgeführt, damit Sie das Gerät auf Ihre eigenen Anforderungen einstellen können. Verfahren Sie wie unten, um die Setup-Menü-Bedienung zu starten.

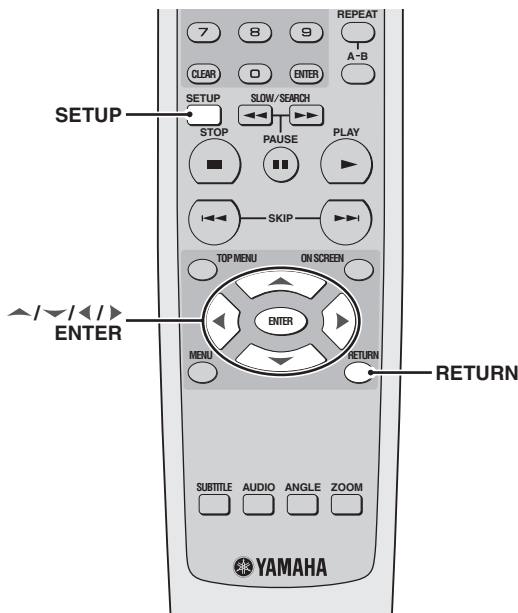

- Drücken Sie **RETURN** zum Anzeigen des vorherigen Menüs.
- Drücken Sie **SETUP** zum Beenden des Setup-Menüs.
- Siehe folgende Seiten für Einzelheiten zum Menü, das besondere Bedienung erfordert.

1 Drücken Sie **SETUP**.

→ Haupt-Menüs und Menüpunkte, die im Fernsehbildschirm erscheinen.



2 Drücken Sie ▲ / ▼ zur Wahl des gewünschten Haupt-Menüs und drücken Sie dann **ENTER**.

→ Menüeinträge und Einstellpunkte erscheinen.

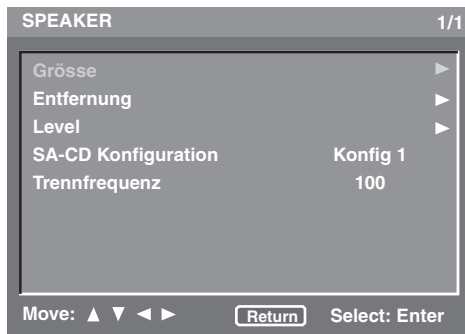

3 Drücken Sie ▲ / ▼ zum Hervorheben des gewünschten Menüeintrags.

→ Wenn der gewählte Menüeintrag nur Einstellpunkte hat, erscheinen linke und rechte Pfeile an beiden Seiten des Einstellpunkts.

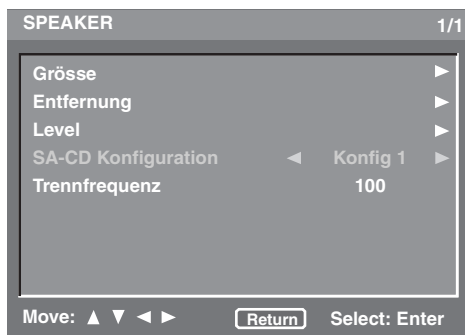

→ Wenn der gewählte Menüeintrag Untermenüs hat, erscheint nur ein rechter Pfeil an der Seite des Einstellpunkts.

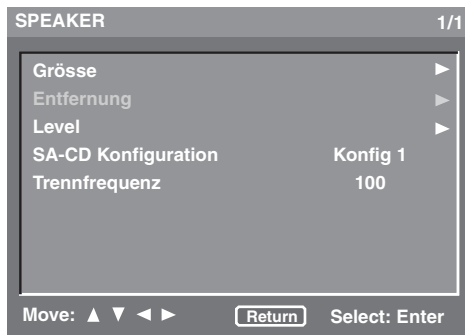

In diesem Fall drücken Sie ▶ und wiederholen dan Schritt 3.

4 Drücken Sie ◀ / ▶, um die Einstellpunkte umzuschalten oder den Parameter anzupassen.

Allgemeines Setup-Menü

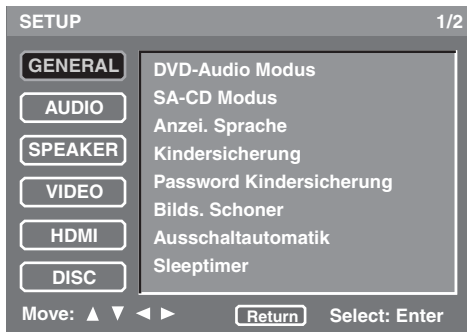

Wahl des DVD-Audiomodus

Manche DVD-Audio-Discs enthalten DVD-Videoinhalt zusätzlich zum DVD-Audioinhalt. Sie können DVD-Audio- oder DVD-Videoinhalt wählen.

- Wählen Sie [DVD-Audio Modus] im [GENERAL]-Menü.

DVD-Audio

Wählen Sie diese Option, um sowohl DVD-Audio- als auch DVD-Video-Inhalte abzuspielen. Je nach Disc kann es sein, dass nur der DVD-Audioinhalt abgespielt werden kann.

DVD-Video

Wählen Sie diese Option, um nur den den DVD-Videoinhalt abzuspielen.

Hinweise

- Diese Einstellung steht nur zur Verfügung, wenn keine Disc in der Disc-Schublade eingelegt ist.
- Der gewählte Modus wird wirksam, nachdem Sie das Setup-Menü schließen.



- Wenn eine DVD-Audio-Disc abgespielt wird, leuchtet die Anzeige DVD AUDIO auf.
- Falls Sie [DVD-Video] wählen, erlischt die DVD AUDIO-Anzeige.

Wahl des SA-CD-Modus

Manche SA-CD-Discs enthalten sowohl SA-CD-Layer als auch Standard-CD-Layer. Sie können SA-CD- oder CD-Modus wählen.

- Wählen Sie [SA-CD Modus] im [GENERAL]-Menü.

SA-CD

Wählen Sie diese Option, um den SA-CD-Layer abzuspielen.

CD

Wählen Sie diese Option, um den CD-Layer abzuspielen.

Hinweise

- Diese Einstellung steht nur zur Verfügung, wenn keine Disc in der Disc-Schublade eingelegt ist.
- Der gewählte Modus wird wirksam, nachdem Sie das Setup-Menü schließen.

Einstellung der OSD-Menüsprache

Dieses Menü enthält verschiedene Optionen für die Bildschirmmenü-Sprache (OSD). Für Einzelheiten siehe „Einstellung der OSD- (Bildschirmanzeige-) Menüsprache“ auf Seite 15.

Restriktion der Wiedergabe mittels Kindersicherung

Bei manchen DVDs-Discs ist vielleicht die Kindersicherung der gesamten Disc oder nur zu bestimmten Szenen auf der Disc zugeordnet. Diese Funktion lässt Sie die Wiedergabe-Restriktionsebene einstellen. Die Nennenebenen 1 bis 8 werden verwendet und hängen von dem jeweiligen Land ab. Sie können das Abspielen bestimmte Disc verbieten, die Sie als nicht geeignet für Kinder ansehen, oder alternative Szenen für bestimmte Disc wiedergeben.

- 1 Wählen Sie [Kindersicherung] im [GENERAL]-Menü.
- 2 Geben Sie Ihr vierstelliges Passwort mit den **Zifferntasten (0-9)** ein. (Für Einzelheiten über das Passwort siehe „Änderung des Kindersicherung-Passworts“ unten.)
 - Wenn das-Passwort korrekt ist, ist [Kindersicherung] auf aktiviert gestellt.
- 3 Drücken Sie ◀/▶ zum Wählen der Steuerungsebene.
 - Um die Kindersicherung zu deaktivieren und alle Discs abzuspielen, wählen Sie [Level 8].

Hinweise

- VCD, SVCD, CD und SA-CD haben keine Anzeige der Ebene, so dass die Kindersicherung keinen Effekt auf diese Arten von Discs hat.
- Manche DVD-Discs sind nicht mit Restriktionsebenen codiert, auch wenn der Filmkennwert auf der Schutzhülle der Disc aufgedruckt ist. Die Sicherungsebenenfunktion ist für solche Discs nicht funktionsfähig.

Änderung des Kindersicherung-Passworts

Sie können das Passwort für die Kindersicherung ändern. Geben Sie Ihr vierstelliges Passwort ein, wenn Sie auf dem Bildschirm dazu aufgefordert werden. Das Vorgabepasswort ist „2580“.

- 1 Wählen Sie [Passwort Kindersicherung] im [GENERAL]-Menü.
- 2 Geben Sie Ihr altes vierstelliges Passwort mit den **Zifferntasten (0-9)** ein.
 - Wenn Sie diesen Vorgang erstmals ausführen, geben Sie „2580“ ein.
 - Wenn das-Passwort korrekt ist, erscheint das Untermenü.
- 3 Geben Sie Ihr neues vierstelliges Passwort mit den **Zifferntasten (0-9)** ein.
 - [Passwort bestätigen] wird hervorgehoben.
- 4 Geben Sie das neue vierstellige Passwort erneut ein.
 - Das vorherige Menü erscheint, und das neue vierstellige Passwort ist jetzt gültig.

Einstellung des Bildschirmschoners.

Sie können die Bildschirmschoner-Funktion ein- und ausschalten.

- Wählen Sie [Bilds. Schoner] im [GENERAL]-Menü.

Ein

Wählen Sie diese Option, um den Bildschirmschoner einzuschalten, sobald die Disc-Wiedergabe mehr als 15 Minuten gestoppt wird.

Aus

Wählen Sie diese Option, um die Bildschirmschonerfunktion zu deaktivieren.

Einstellung der Auto-Strom-Funktion

Sie können den Auto-Bereitschaftsmodus einschalten.

- Wählen Sie [Ausschaltautomatik] im [GENERAL]-Menü.

Mode 1

Wählen Sie diese Option, wenn das Gerät automatisch in den Bereitschaftsmodus geschaltet werden soll, sobald die Wiedergabe für mehr als 30 Minuten gestoppt oder die Disc-Wiedergabe mehr als sechs Stunden ohne Bedienung fortgesetzt wird.

Mode 2

Wählen Sie diese Option, wenn das Gerät automatisch in den Bereitschaftsmodus geschaltet werden soll, wenn die Disc-Wiedergabe für länger als 30 Minuten gestoppt ist.

Aus

Wählen Sie diese Option, um die Auto-Ausschalt-Funktion zu deaktivieren.

Einstellung des Einschlaf-Timers

Sie können dieses Gerät automatisch nach Ablauf einer bestimmten Zeitspanne in den Bereitschaftsmodus schalten.

- Wählen Sie [Sleeptimer] im [GENERAL]-Menü.

30 min., 60 min., 90 min., 120 min., 150 min.

Wählen Sie Eins, um die Einschlaf-Timer-Funktion einzustellen.

Aus

Wählen Sie dies, um die Einschlaf-Timer-Funktion zu deaktivieren.

Zurücksetzen des Systems

Sie können alle Optionen zurücksetzen und Ihre persönlichen Einstellungen auf die Werksvorgaben zurückstellen, mit Ausnahme von [Kindersicherung] und [Password Kindersicherung].

- 1 Wählen Sie [Werkseinstellung] im [GENERAL]-Menü.
- 2 Geben Sie Ihr vierstelliges Passwort mit den **Zifferntasten (0-9)** ein. (Für Einzelheiten über das Passwort siehe „Änderung des Kindersicherung-Passworts“ auf Seite 27.)
→ Der Bestätigung-Bildschirm erscheint.

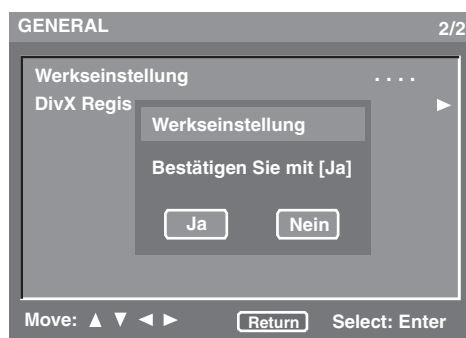

- 3 Drücken Sie **◀/▶** zur Wahl von [Ja] zum Zurücksetzen der Anlage, und drücken Sie dann **ENTER**.
→ Alle Einstellungen werden auf die Werkseinstellungen zurückgesetzt.

Anzeige des DivX® VOD-Registrierungscodes

Yamaha übermittelt Ihnen den DivX®VOD (Video On Demand) Registrierungscode, der Ihnen die Miete und den Kauf von Videos unter Verwendung des DivX®VOD-Services gestattet. Weitere Informationen finden Sie unter www.divx.com/vod.

- 1 Wählen Sie [DivX Registration] im [GENERAL]-Menü.
- 2 Drücken Sie **▶**.
→ Der Registrierungscode erscheint.
- 3 Drücken Sie **ENTER** zum Rückkehren zum vorherigen Menü.



Zum Kauf oder zur Miete von Videos von dem DivX® VOD-Service auf der Webseite: www.divx.com/vod verwenden Sie den Registrierungscode und downloaden das Video zur Wiedergabe auf diesem Gerät auf CD-R.

Hinweise

- Alle von DivX® VOD heruntergeladenen Videos können ausschließlich auf diesem Gerät wiedergegeben werden.
- Die Zeitsuchlauffunktion steht während der Wiedergabe eines DivX-Films nicht zur Verfügung.

Audio-Setup-Menü



Einstellung des analogen Ausgangs

Stellen Sie den analogen Ausgang ein, um die richtige Wiedergabefunktion dieser Einheit zu wählen.

- Wählen Sie [Analog Ausgang] im [AUDIO]-Menü.

Stereo

Wählen Sie diese Option, um den Kanalausgang auf Stereo zu schalten, sodass der Ton nur über die beiden Frontlautsprecher ausgegeben wird.

Mehrkanal

Wählen Sie diese Option, wenn ein Mehrkanal Audio/ (Video) Receiver mit 6-Kanal-Eingängen verwendet wird. In diesem Modus führt das Gerät DTS-Decodierung oder Dolby Digital 5.1-Kanal Decodierung wenn anwendbar aus.

Einstellung des digitalen Ausgangs

Stellen Sie den digitalen Ausgang gemäß Ihren optionalen Audiokomponenten-Anschlüssen ein.

- Wählen Sie [Digital-Ausgang] im [AUDIO]-Menü.

Alle

Wählen Sie diese Option, wenn Sie den digitalen Audio-Ausgang mit einem Mehrkanal-Decoder/Receiver verbunden haben.

PCM

Wählen Sie diese Option nur, wenn Ihr Receiver keine Mehrkanal-Audio-Signale decodieren kann.

Aus

Wählen Sie diese Option, um den digitalen Ausgang auszuwählen.

Einstellung des LPCM-Ausgangs

Stellen Sie die LPCM-Ausgabe ein, wenn Sie dieses Gerät an einen PCM-kompatiblen Receiver über einen digitalen Anschluss, wie Koaxialanschluss oder Lichtleiteranschluss, angeschlossen haben.

Discs werden mit einer bestimmten Abtastrate aufgenommen. Je höher die Abtastrate, desto besser die Klangqualität.

- Wählen Sie [LPCM Ausgang] im [AUDIO]-Menü.

48KHz

Wählen Sie diese Option, um Discs abzuspielen, die mit einer Abtastrate von 48 kHz aufgenommen wurden. Alle 96 kHz PCM-Datenströme (falls verfügbar) werden auf eine Abtastrate von 48 kHz konvertiert.

96KHz

Wählen Sie diese Option, um Discs abzuspielen, die mit einer Abtastrate von 96 kHz aufgenommen wurden. Wenn die 96 kHz-Disc kopiergeschützt ist, wird der digitale Ausgang automatisch auf die Abtastrate von 48 kHz konvertiert.

Einstellung des Nachhörmodus

In diesem Modus wird ein hoher Lautstärkeausgang abgeschwächt bzw. ein niedriger Lautstärkeausgang auf einen hörbaren Pegel angehoben. Dies ist nützlich, wenn Sie Ihren liebsten Aktionsfilm bei Nacht sehen möchten, ohne Ihre Nachbarn zu stören.

- Wählen Sie [Night Listening Mode] im [AUDIO]-Menü.

Ein

Wählen Sie diese Option, um den Ton auszugleichen. Diese Funktion steht nur für Filme im Dolby Digital-Modus zur Verfügung.

Aus

Wählen Sie diese Option, wenn Sie den vollen Dynamikbereich von Surround-Klang genießen möchten.

Lautsprecher-Setup-Menü

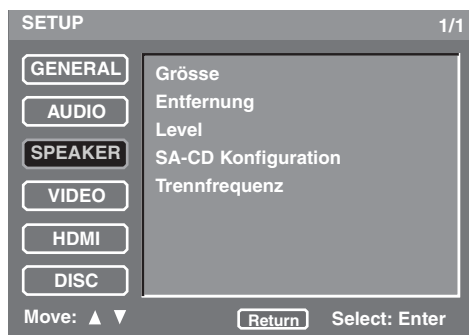

Einstellung der Lautsprechergrößen

Sie können die Größen für einzelne Lautsprecher einstellen.

- Wählen Sie [Grösse] im [SPEAKER]-Menü.

Front L/R

Stellen Sie die Größen für vordere L/R-Lautsprecher ein.

Gross

Wählen Sie diese Option, wenn die angeschlossenen Lautsprecher groß sind.

Klein

Wählen Sie diese Option, wenn die angeschlossenen Lautsprecher klein sind.

Center, Surround L/R

Stellen Sie die Größen für Center/Surround L/R-Lautsprecher ein.

Groß

Wählen Sie diese Option, wenn die angeschlossenen Lautsprecher groß sind.

Klein

Wählen Sie diese Option, wenn die angeschlossenen Lautsprecher klein sind.

Aus

Wählen Sie diese Option, wenn keine Center/Surround L/R-Lautsprecher angeschlossen sind.

Subwoofer

Wählen Sie ein oder aus für den Subwoofer.

Ein

Wählen Sie diese Option, wenn ein Subwoofer angeschlossen ist.

Aus

Wählen Sie diese Option, wenn kein Subwoofer angeschlossen ist.

Hinweise

- Diese Einstellungen stehen nicht für SA-CD-Discs zur Verfügung. Siehe „Einstellung der SA-CD-Konfiguration“ auf Seite 31 für die SA-CD-Einstellung.
- Die Einstellungen [Center], [Surround L/R] und [Subwoofer] stehen nicht zur Verfügung, wenn die Einstellung [Analog Ausgang] auf [Stereo] gestellt ist (siehe „Einstellung des analogen Ausgangs“ auf Seite 28).

Initialisieren

Sie können die [Grösse]-Einstellungen werden auf die Werkseinstellungen zurückgesetzt.

- 1 Wählen Sie [Initialisieren] unter [Grösse] im [SPEAKER]-Menü.
- 2 Drücken Sie **▶**.
→ Der Bestätigung-Bildschirm erscheint.
- 3 Wählen Sie [Ja] zum Rücksetzen der Einstellung, und drücken Sie dann **ENTER**.
→ [Grösse] Alle Einstellungen werden auf die Werkseinstellungen zurückgesetzt.

Einstellung der Lautsprecherabstände

Sie können die Abstände für einzelne Lautsprecher einstellen.

Aufstellung aller Lautsprecher mit Ausnahme des Subwoofers in gleichen Abständen vom Hörer ist die ideale Art der Lautsprecherpositionierung in einer 5.1-Kanal-Anlage.

- Wählen Sie [Entfernung] im [SPEAKER]-Menü.

Einheit

Sie können die Anzeigeeinheit der Messung einstellen.

Fuss

Wählen Sie diese Option zur Eingabe der Lautsprecherabstände in feet.

Meter

Wählen Sie diese Option zur Eingabe der Lautsprecherabstände in Metern.

Front L/R

Stellen Sie den Abstand von Ihrer Hörposition zu den Front-Lautsprechern ein. Wir empfehlen, den vorderen linken Lautsprecher und rechten Lautsprecher im gleichen Abstand von der Hörposition aufzustellen.

Steuerbereich: **1ft bis 40ft (0.3m bis 12.0m)**

Steuerschnitt: **1ft (0.3m)**

Center

Stellen Sie den Abstand von Ihrer Hörposition zum Center-Lautsprecher ein.

Steuerbereich: **1ft bis 40ft (0.3m bis 12.0m)**

Steuerschnitt: **1ft (0.3m)**

Hinweis

Für die [Center]-Einstellung können Sie nicht den Abstand über der [Front L/R]-Einstellung oder unter der [Front L/R]-Einstellung minus 5 ft (1,5 m) spezifizieren.

Surround L/R

Stellen Sie den Abstand von Ihrer Hörposition zu den Surround-Lautsprechern ein. Wir empfehlen, den vorderen linken Surround-Lautsprecher und rechten Surround-Lautsprecher im gleichen Abstand von der Hörposition aufzustellen.

Steuerbereich: **1ft bis 40ft (0.3m bis 12.0m)**

Steuerschritt: **1ft (0.3m)**

Hinweis

Für die [Surround L/R]-Einstellung können Sie nicht den Abstand über der [Front L/R]-Einstellung oder unter der [Front L/R]-Einstellung minus 15ft (4,5m) spezifizieren.

Initialisieren

Sie können die [Entfernung]-Einstellungen werden auf die Werkseinstellungen zurückgesetzt.

- 1 Wählen Sie [Initialisieren] unter [Entfernung] im [SPEAKER]-Menü.
- 2 Drücken Sie ►.
→ Der Bestätigung-Bildschirm erscheint.
- 3 Wählen Sie [Ja] zum Rücksetzen der Einstellung, und drücken Sie dann **ENTER**.
→ [Entfernung] Alle Einstellungen werden auf die Werkseinstellungen zurückgesetzt.

Einstellung der Lautsprecherpegel

Sie können die Lautsprecherpegel für einzelne Lautsprecher einstellen.

- Wählen Sie [Level] im [SPEAKER]-Menü.

Front L, Center, Front R, Surround L, Surround R, Subwoofer

Stellen Sie die Lautstärkepegel für die vorderen L/R-Lautsprecher, Center-Lautsprecher, Surround L/R-Lautsprecher oder Subwoofer ein.

Steuerbereich: **0dB bis -12dB**

Steuerschritt: **1dB**

Test Ton

Ein Kontrollton kann ausgegeben werden, um Ihnen bei der Beurteilung des Lautstärkepegels jedes Lautsprechers zu helfen.

- 1 Wählen Sie [Test Ton] unter [Level] im [SPEAKER]-Menü.
- 2 Drücken Sie ◀/▶, um [Aus], [Manual] oder [Auto] auszuwählen.

Aus

Wählen Sie diese Option, wenn kein Kontrollton ausgegeben werden soll.

Manual

Wählen Sie diese Option, wenn der Kontrollton manuell ausgegeben werden soll.

Auto

Wählen Sie diese Option, wenn der Kontrollton von jedem Lautsprecher automatisch ausgegeben werden soll.

- 3 Für [Auto] drücken Sie **ENTER** zur Ausgabe des Kontrolltons. Für [Manual] drücken Sie ▲ / ▼ zum Wählen jedes Lautsprechers und drücken dann **ENTER** zur Ausgabe des Kontrolltons.

Hinweis

Wenn die CD-Disc im Disc-Fach eingelegt ist, wird der Testton nur von den vorderen L/R-Lautsprechern ausgegeben.

Initialisieren

Sie können die [Level]-Einstellungen werden auf die Werkseinstellungen zurückgesetzt.

- 1 Wählen Sie [Initialisieren] unter [Level] im [SPEAKER]-Menü.
- 2 Drücken Sie ►.
→ Der Bestätigung-Bildschirm erscheint.
- 3 Wählen Sie [Ja] zum Rücksetzen der Einstellung, und drücken Sie dann **ENTER**.
→ [Level] Alle Einstellungen werden auf die Werkseinstellungen zurückgesetzt.

Einstellung der SA-CD-Konfiguration

Sie können Lautsprechergrößen und Ein/Aus-Status für SA-CD-Discs wählen.

- Wählen Sie [SA-CD Konfiguration] im [SPEAKER]-Menü.

Konfig 1, Konfig 2, Konfig 3

Wählen Sie Lautsprechergrößen und Ein/Aus-Status für die folgenden drei Einstellungen.

Lautsprecher	Größe oder ein/aus		
	Konfig 1	Konfig 2	Konfig 3
Front L/R	Gross	Klein	Gross
Center	Gross	Klein	Klein
Surround L/R	Gross	Klein	Klein
Subwoofer (Tieftöner)	Ein	Ein	Aus

Einstellung der Übergangsfrequenz (Nur SA-CD)

Sie können eine Übergangsfrequenz (Crossover) für alle Niederfrequenz-Signale wählen. Alle Frequenzen unter der gewählten Frequenz werden zum Subwoofer geleitet.

- Wählen Sie [Trennfrequenz] im [SPEAKER]-Menü.

60, 80, 100, 120 (Hz)

Wählen Sie die Übergangsfrequenz.

Video-Setup-Menü

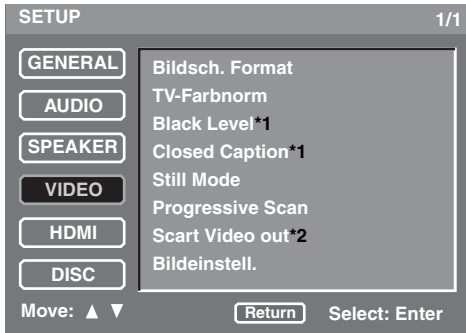

- *1: [Black Level] und [Closed Caption] sind nur für Modelle für USA und Kanada.
- *2: [Scart Video out] ist nur Modelle für Großbritannien und

Einstellung des TV-Displays

Stellen Sie das Seitenverhältnis dieser Einheit für Ihr Fernsehgerät ein. Das gewählte Format muss auf der Disc zur Verfügung stehen.

- Wählen Sie [Bildsch. Format] im [VIDEO]-Menü.

4:3 Pan Scan

Wählen Sie diese Option, wenn Sie einen Fernseher mit 4:3-Seitenverhältnis verwenden. Bei dieser Einstellung werden beide Seiten des Bildes abgeschnitten oder formatiert, um auf den Fernsehbildschirm zu passen.

4:3 Letter Box

Wählen Sie diese Option, wenn das Seitenverhältnis Ihres Fernsehgeräts 4:3 ist. Bei dieser Einstellung wird ein Breitbild mit schwarzen Bändern auf der Ober- und Unterseite auf dem Fernsehbildschirm angezeigt.

16:9

Wählen Sie diese Option, wenn Sie einen Breitband-Fernseher haben.

Verhältnis zwischen der Einstellung dieser Einheit und des Fernsehbildschirms

Wählen das Seitenverhältnis Ihres Fernsehgeräts 16:9 (Breitband) ist:

Einstellung	Disc wiedergeben	TV-Display	
16:9	16:9		
	4:3		*1

Wählen das Seitenverhältnis Ihres Fernsehgeräts 4:3 ist

Einstellung	Disc wiedergeben	TV-Display	
4:3 Pan Scan	16:9		*2
	4:3		
4:3 Letter Box	16:9		
	4:3		

- *1: Je nach Ihrem Fernsehgerät wird möglicherweise eine Seite des Bildes gestreckt. Prüfen Sie in diesem Fall die Bildschirmgröße und das Seitenverhältnis Ihres Fernsehgeräts.
- *2: Wenn die Disc nicht der Wiedergabe mit Panscan zugeordnet ist, wird sie im Letterbox-Format abgespielt.

Einstellung des TV-Typs

Dieses Menü enthält Optionen für die Wahl des Farbsystems, das zu dem Farbsystem Ihres Fernsehers passt. Für Einzelheiten siehe „Schritt 3: Einstellung eines TV-Typs“ auf Seite 14.

Wahl des Schwarzpegels (nur Modelle für USA und Kanada)

Wenn Sie [TV-Farbnorm] auf [NTSC] (siehe „Schritt 3: Einstellung eines TV-Typs“ auf Seite 14) stellen, stellen Sie diese Einstellverschiebung auf [Ein], um den Farbkontrast bei der Wiedergabe zu verbessern.

- Wählen Sie [Black Level] im [VIDEO]-Menü.

Ein

Wählen Sie diese Option, um den Schwarzpegel zu verstärken.

Aus

Wählen Sie diese Option für die Standard-Schwarzpegel-einstellung.

Hinweise

- Diese Funktion steht nur für Zeilensprung-Ausgabe zur Verfügung.
- Diese Einstellung hat keine Wirkung, falls [TV-Farbnorm] auf [PAL] eingestellt ist (siehe „Schritt 3: Einstellung eines TV-Typs“ auf Seite 14).

Wahl der geschlossenen Schrifteinblendung (nur Modelle für USA und Kanada)

Die geschlossenen Schrifteinblendungen entsprechen versteckt in den Videosignalen bestimmter Discs enthaltene Daten, die ohne speziellem Decoder von dem Anwender nicht gesehen werden können. Der Unterschied zwischen Untertiteln und Schrifteinblendungen liegt darin, dass die Untertitel für Personen mit gutem Gehör bzw. die Schrifteinblendungen für Schwerhörige bestimmt sind. Untertitel zeigen selten das gesamte Audio an. So zeigen zum Beispiel die Schrifteinblendungen die Klangeffekte (z.B. „phone ringing“ und „footsteps“) an, wogegen die Untertitel diese nicht anzeigen.

Bevor Sie diese Einstellung wählen, stellen Sie sicher, dass die Disc die Schrifteinblendungsinformationen enthält und Ihr Fernseher diese Funktion unterstützt.

- Wählen Sie [Closed Caption] im [VIDEO]-Menü.

Ein

Wählen Sie diese Option, um die geschlossene Schrifteinblendung-Funktion zu aktivieren.

Aus

Wählen Sie diese Option, um die geschlossene Schrifteinblendung-Funktion zu deaktivieren.

Hinweise

- Diese Funktion steht nur für CVBS-Ausgabe zur Verfügung.
- Auch wenn diese Einstellung auf [Ein] gestellt ist, steht die geschlossene Schrifteinblendung-Funktion nicht zur Verfügung, wenn das Gerät über die HDMI-Buchse angeschlossen ist und der Modus HDMI eingeschaltet ist.

Einstellung des Standbildmodus

Sie können die Standbildqualität wählen.

- Wählen Sie [Still Mode] im [VIDEO]-Menü.

Field

Wählen Sie diese Option für die Standard-Standbildmodus-Einstellung. Diese Einstellung ist für Wiedergabe von Szenen mit schneller Bewegung geeignet.

Frame

Wählen Sie dies, falls das Bild instabil ist, wenn Sie [Field] wählen.

Wählen der Progressive-Scan-Funktion

Diese Funktion steht nur zur Verfügung, wenn Sie das Gerät an einen über die Component-Video-Buchsen mit einem Progressive-Scan-Fernseher verbunden haben (siehe „Component-Video-Buchsen <D>“ auf Seite 12). Diese Funktion erlaubt es, akkurate Farbproduktion und hochwertige Bilder zu genießen. Dieses Gerät bietet eine DCDi-Schaltung.

- Wählen Sie [Progressive Scan] im [VIDEO]-Menü.

Ein

Wählen Sie diese Option, um die Progressive Scan Funktion zu aktivieren.

Der Bestätigung-Bildschirm erscheint, wenn Sie dies wählen. In diesem Fall wählen Sie [Ja] zur Einstellung auf [Ein], und drücken dann **ENTER**.

Aus

Wählen Sie diese Option, um die Progressive Scan Funktion zu deaktivieren.



Die P.SCAN-Anzeige im Frontblende-Display leuchtet bei Progressive-Wiedergabe auf.

Hinweise zur Aktivierung der Progressive Scan Funktion:

- Im Progressive-Modus werden Bilder im Format 4:3 horizontal auf dem Breitbild-Fernseher ausgedehnt. Ändern Sie die Seitenverhältnis-Einstellung Ihres Fernsehgeräts, um Bilder im originalen Seitenverhältnis ohne Verzerrung zu sehen. Sie können auch die Seitenverhältnis-Einstellungen im [Breitbild Format]-Menü ändern (siehe „Wahl des Breitbildformats“ auf Seite 35).
- Vergewissern Sie sich, dass Ihr Fernsehgerät mit der Progressive Scan Funktion ausgestattet ist.
- Schließen Sie es mithilfe eines Component-Video-Kabels an.

DIE KUNDEN SOLLTEN WISSEN, DAS ALLE HOCHAUFLÖSENDEN FERNSEHGERÄTE VOLLSTÄNDIG KOMPATIBEL MIT DIESEM PRODUKT SIND UND DAZU FÜHREN KÖNNEN; DAS ARTEFAKTE IN DEM BILD ANGEZEIGT WERDEN. IM FALLE VON 525- ODER 625-PROGRESSIVE-SCAN-BILDPROBLEMEN, WIRD EMPFOHLEN, DAS SIE DEN ANSCHLUSS AUF DEN „STANDARD DEFINITION“-AUSGANG UMSCHALTEN. BEI FRAGEN ZUR KOMPATIBILITÄT DIESES 525P- UND 625P-DVD-PLAYERS MIT VIDEOMONITOREN WENDEN SIE SICH AN UNSEREN KUNDENDIENST.

Diese Einheit ist mit der kompletten Baureihe von YAMAHA-Produkten kompatibel, einschließlich der Projektoren DPX-1300, DPX-830 und dem Plasma-Monitor PDM-4220.

Umschalten des SCART-Videoausgangs (Nur Modelle für Großbritannien und Europa)

Wählen Sie diese Einstellung, um den Videosignalausgang vom der AV-Buchse zwischen FBAS (Composite-Video) und RGB umzuschalten.

- Wählen Sie [Scart Video out] im [VIDEO]-Menü.

FBAS

Wählen Sie diese Option zur Ausgabe von Composite-Video-Signalen.

RGB

Wählen Sie diese Option zur Ausgabe von RGB-Video-Signalen.

Justieren von Bildeinstellungen

Diese Einheit wird mit 10 Sets von Bildfarbeeinstellungen geliefert, die Sie selber definieren können.

- Wählen Sie [Bildeinstell.] im [VIDEO]-Menü.

Helligkeit

Stellen Sie dies ein, um die Gesamthelligkeit des Bildes anzupassen.

Steuerbereich: **0 bis +6**

Kontrast

Stellen Sie dies ein, um die hellen Bereich (Weißpegel) des Bildes anzupassen.

Steuerbereich: **-6 bis +6**

Hautfarbe

Stellen Sie dies ein, um den Farbton oder die Phase des Bildes anzupassen.

Steuerbereich: **-6 bis +6**

Schärfe mittel

Stellen Sie diese Option ein, um die Schärfe des Bildes für Zwischenfrequenzen anzupassen.

Steuerbereich: **-6 bis +6**

Schärfe hoch

Stellen Sie diese Option ein, um die Schärfe des Bildes für Hochfrequenzen anzupassen.

Steuerbereich: **-6 bis +6**

DNR

Stellen Sie dies ein, um Videorauschen zu reduzieren.

Steuerbereich: **0 bis +6**

Gamma

Stellen Sie dies ein, um die Intensität des Bildes nicht-linear anzupassen.

Steuerbereich: **-6 bis +6**

Chroma Pegel

Stellen Sie dies ein, um die Farbdichte anzupassen.

Steuerbereich: **-6 bis +6**

Chroma delay

Stellen Sie dies ein, um die Vorschubverzögerung des Chroma-Signals für ein perfekt klares Bild anzupassen.

Steuerbereich: **-2 bis +2**

True Life

Stellen Sie dies ein, um ein dynamischeres Bild durch Steigern des Bildkontrasts und der Farbintensität zu erzielen.

Steuerbereich: **0 bis +6**

Hinweise

- Für Modelle für USA und Kanada stehen nicht alle Bildeinstellungen für CVBS-Ausgabe zur Verfügung.
- Die Einstellung [Hautfarbe] steht nicht für Zeilensprung-Ausgang an den Buchsen VIDEO OUT (COMPONENT) und für SCART (RGB) Ausgang zur Verfügung.
- [Schärfe mittel], [Schärfe hoch] und [Gamma] Einstellungen stehen nicht für HDMI-Ausgabe zur Verfügung.
- Die Einstellungen [Chroma delay] und [True Life] stehen nur für Progressive-Scan und HDMI-Ausgabe zur Verfügung.

HDMI-Setup-Menü

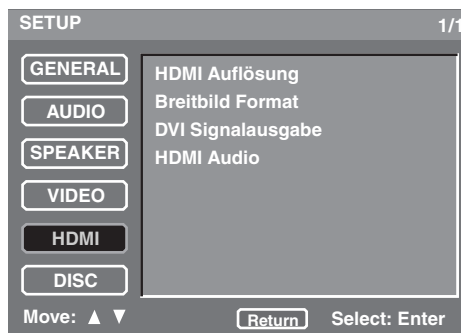

Einstellung von HDMI-Video

Sie können die Auflösung entsprechend dem verwendeten Monitor einstellen. Diese Funktion steht nur zur Verfügung, wenn Sie das Gerät an eine mit HDMI kompatible Komponente über die Buchse HDMI angeschlossen haben.

- Wählen Sie [HDMI Auflösung] im [HDMI]-Menü.

480P/576P

Wählen Sie diese Option für 480/576 Progressive-Scan-Video.

720P

Wählen Sie diese Option für 720 Progressive-Scan-Video.

1080I

Wählen Sie diese Option für 1080 Zeilensprung-Video.

1080P

Wählen Sie diese Option für 1080 Progressive-Scan-Video.

Auto

Wählen Sie diese Option, um das Gerät auf beste Auflösung zu stellen, basierend auf dem vorhandenen Monitor.

Hinweise

- Wenn [TV-Farbnorm] auf [NTSC] oder [PAL] gestellt ist, werden Videosignale mit 480P oder 576P entsprechend ausgegeben.
- Während HDMI-Videosignale ausgegeben werden, ist Component-Video stummgeschaltet.
- Für andere Einstellungen als [Auto] stellen Sie sicher, dass die gewählte Auflösung vom verwendeten HDMI-kompatiblen Monitor unterstützt wird. Wenn die gewählte Auflösung nicht unterstützt ist, wird diese Einstellung automatisch auf die am besten geeignete Auflösung umgeschaltet.
- Wenn Sie [1080P] wählen und ein HDMI-Kabel verwenden, das länger als 5 m ist, kann die Bildqualität abnehmen.



Für die richtige Wahl des Seitenverhältnisses siehe die Bedienungsanleitung des Monitors.

Wahl des Breitbildformats

Stellen Sie das Seitenverhältnis der projizierten Bilder auf dem Bildschirm ein. Diese Funktion steht nur für Progressive-Scan und HDMI-Ausgabe zur Verfügung.

- Wählen Sie [Breitbild Format] im [HDMI]-Menü.

NL Zoom

Wählen Sie dies zur Anzeige von 4:3-Bildern auf einem 16:9-Bildschirm mit nicht-linearer Ausdehnung. (Die Mittenposition des Bildschirms ist weniger ausgedehnt als die Seite.)

Pilar Box

Wählen Sie dies zur Anzeige von 4:3-Bildern auf einem 16:9-Bildschirm ohne Ausdehnung.

Aus

Wählen Sie diese Option, um andere Einstellungen als Seitenverhältnis vorzunehmen.

Wählen des DVI-Ausgabebereichs

Sie können den DVI-Ausgangsbereich entsprechend der angeschlossenen Komponente wählen. Diese Funktion steht nur zur Verfügung, wenn Sie das Gerät an eine mit DVI-D kompatible Komponente über die Buchse HDMI angeschlossen haben.

- Wählen Sie [DVI Signalausgabe] im [HDMI]-Menü.

Standard

Wählen Sie dies, wenn Sie das Bild nicht korrekt sehen können, wenn [Erweitert] gewählt ist.

Erweitert

Wählen Sie dies, wenn Schwarz und Weiß im Bild nicht distinkt ist.

Einstellung von HDMI-Audio

Stellen Sie den HDMI-Audioausgang gemäß der angeschlossenen Komponente ein. Diese Funktion steht nur zur Verfügung, wenn Sie das Gerät an eine mit HDMI kompatible Komponente über die Buchse HDMI angeschlossen haben.

Für Einzelheiten über die Beziehung zwischen dem Audioformat und der Einstellung, siehe „HDMI-Audio-Ausgangstabelle“ auf Seite 42.

- Wählen Sie [HDMI Audio] im [HDMI]-Menü.

Auto

Wählen Sie diese Option, um das Gerät automatisch auf beste Einstellung zu stellen, basierend auf der über die HDMI-Buchse angeschlossenen Komponente.

PCM

Wählen Sie diese Option zur Ausgabe decodierter Mehrkanal- oder 2ch linearer PCM-Audiosignale über die HDMI-Buchse.

Aus

Wählen Sie diese Option, um den HDMI-Audioausgang auszuwählen.

Hinweise

- SA-CD-Signale können nicht mit HDMI ausgegeben werden.
- Wenn [HDMI Audio] auf [Auto] oder [PCM] gestellt ist, sind digitale Ausgangssignale stummgeschaltet.

DISC-Setup-Menü

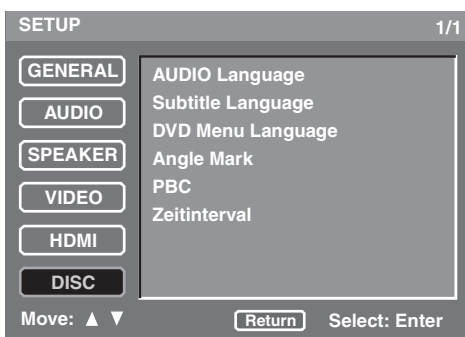

Wahl der Vorgabe Audio/Untertitel/ DVD-Menüsprache

Diese Menüs enthalten verschiedene Sprachoptionen für die auf einer DVD-Video aufgezeichneten Audio-, Untertitel- und Disc-Menüs. Für Einzelheiten siehe „Einstellung der Audio-, Untertitel- und Disc-Menüsprache“ auf Seite 15.

Wahl einer Winkelmarkenanzeige

Sie können eine Winkelmarkenanzeige ein- oder ausschalten, wenn von unterschiedlichen Kamerawinkeln aufgenommene Sequenzen abgespielt werden.

- Wählen Sie [Angle Mark] im [DISC]-Menü.

Ein

Wählen Sie diese Option, wenn Sie eine Winkelmarke anzeigen wollen. Eine Winkelmarke wird kontinuierlich angezeigt.

Aus

Wählen Sie diese Option, wenn Sie keine Winkelmarke anzeigen wollen. Eine Winkelmarke erscheint fünf Sekunden lang und verschwindet dann.

Auswahl verschiedener PBC- (Wiedergabesteuerung-) Funktionen

Sie können die Wiedergabesteuerung (PBC) ein- oder ausschalten. Diese Funktion steht nur auf Video CD 2.0 mit Wiedergabesteuerung (Playback Control (PBC)) zur Verfügung.

- Wählen Sie [PBC] im [DISC]-Menü.

Ein

Wählen Sie diese Option zur Anzeige eines Disc-Menüs.

Aus

Wählen Sie diese Option zur Nichtanzeige eines Disc-Menüs.



Sie können auch die MENU-Taste an der Fernbedienung verwenden, um die Wiedergabesteuerung-Funktion (PBC) ein- und auszuschalten (siehe „Verwendung des Video CD Wiedergabesteuerung (PBC) Menüs (VCD/SVCD)“ auf Seite 19).

Einstellung der Dauer für eine Diashow

Sie können die Zeitdauer für die Anzeige von JPEG-Dateien einstellen.

- Wählen Sie [Zeitinterval] im [DISC]-Menü.

2 sec bis 10 sec

(Steuerschritt: 1 Sekunde)

Hinweis

Diese Einstellung arbeitet möglicherweise nicht korrekt, je nach Dateigröße.

SPRACHENCODE-LISTE

Abchasien	1112	Fidschi	1620	Lingala	2224	Singhalesisch	2919
Afar	1111	Finnish	1619	Litauisch	2230	Slovakisch	2921
Afrikaans	1116	Französisch	1628	Mazedonisch	2321	Slovenisch	2922
Albanisch	2927	Friesisch	1635	Malagasy	2317	Somalisch	2925
Amharisch	1123	Galizisch	1722	Malay	2329	Spanisch	1529
Arabisch	1128	Georgisch	2111	Malayalam	2322	Sundanisch	2931
Armenisch	1835	Deutsch	1415	Maltesisch	2330	Suahili	2933
Assamesisch	1129	Griechisch	1522	Maori	2319	Swedisch	2932
Aymara	1135	Grönländisch	2122	Marathi	2328	Tagalog	3022
Azerbaidjanisch	1136	Guarani	1724	Moldavisch	2325	Tajik	3017
Bashkir	1211	Gujarati	1731	Mongolisch	2324	Tamilisch	3011
Baskisch	1531	Hausa	1811	Nauru	2411	Tatar	3030
Bengali, Bangla	1224	Hebräisch	1933	Nepalesisch	2415	Telugu	3015
Bhutani	1436	Hindi	1819	Norwegisch	2425	Thai	3018
Bihari	1218	Ungarisch	1831	Oriya	2528	Tibetanisch	1225
Bretonisch	1228	Isländisch	1929	Panjabi	2611	Tigrinya	3019
Bulgarisch	1217	Indonesisch	1924	Pashto, Pushto	2629	Tonga	3025
Burmesisch	2335	Interlingua	1911	Persisch	1611	Türkisch	3028
Weißbrussusch	1215	Irish	1711	Polnisch	2622	Turkmenisch	3021
Kambodianisch	2123	Italienisch	1930	Portugiesisch	2630	Twi	3033
Katalanisch	6765	Japanisch	2011	Quechua	2731	Ukrainisch	3121
Chinesisch	3618	Javanesisch	2033	Rätoromanisch	2823	Urdu	3128
Korsisch	1325	Kannadisch	2124	Rumänisch	2825	Usbekisch	3136
Kroatisch	1828	Kashmirisch	2129	Russisch	2831	Vietnamesisch	3219
Tschechisch	1329	Kazakisch	2121	Samoanisch	2923	Volapük	3225
Dänisch	1411	Kirghisisch	2135	Sanskrit	2911	Walisisch	1335
Holländisch	2422	Koreanisch	2125	Schottisch Gälisch	1714	Wolof	3325
Englisch	1524	Kurdisch	2131	Serbisch	2928	Xhosa	3418
Esperanto	1525	Laotisch	2225	Serbo-Kroatisch	2918	Yiddish	2019
Estländisch	1530	Lateinisch	2211	Shona	2924	Yoruba	3525
Faröisch	1625	Lettisch	2232	Sindhi	2914	Zulu	3631

STÖRUNGSBESEITIGUNG

Siehe nachfolgende Tabelle, wenn dieses Gerät richtig funktionieren sollte. Falls das aufgetretene Problem in der nachfolgenden Tabelle nicht aufgeführt ist oder die nachfolgenden Instruktionen nicht helfen, schalten Sie dieses Gerät auf den Bereitschaftsmodus, ziehen Sie den Netzstecker, und wenden Sie sich an den nächsten autorisierten YAMAHA-Fachhändler oder Kundendienst.

Problem	Abhilfe	Siehe Seite
Kein Strom	Schließen Sie das Netzkabel ordnungsgemäß an.	12
	Drücken Sie den POWER an der Frontblende auf ON, um die Stromversorgung dieses Geräts einzuschalten, und drücken Sie dann STANDBY/ON an der Frontblende oder POWER (I) an der Fernbedienung zum Einschalten des Geräts.	13
Kein Bild	Für die richtige Wahl des Video-Eingangskanals siehe die Bedienungsanleitung des Fernsehers. Wechseln Sie den TV-Kanal, bis die DVD-Anzeige erscheint.	–
	Schalten Sie Ihr Fernsehgerät ein.	–
	Wenn [Progressive Scan] auf [Ein] gestellt ist, prüfen Sie, ob Sie dieses Gerät an einen Progressive-Scan-Fernseher über die Komponente-Video-Buchsen angeschlossen haben. Andernfalls befolgen Sie die nachstehenden Schritte, um Progressive-Scan zu deaktivieren; <ol style="list-style-type: none"> 1. Drücken Sie \triangle auf der Frontblende, um das Discfach zu öffnen. 2. Drücken Sie CLEAR auf der Fernbedienung. 3. Drücken Sie „2580“ mit den Zifferntasten (0-9) an der Fernbedienung. 4. Drücken Sie AUDIO auf der Fernbedienung. 	33
	Wenn [HDMI Auflösung] auf eine andere Einstellung als [Auto] gestellt ist, prüfen Sie, ob die Auflösung vom angeschlossenen mit HDMI kompatiblen Monitor unterstützt ist. Andernfalls befolgen Sie die nachstehenden Schritte, um die Einstellung auf [Auto] zu ändern; <ol style="list-style-type: none"> 1. Drücken Sie \square auf der Frontblende oder STOP (■) zweimal an der Fernbedienung zum Stoppen der Wiedergabe. 2. Betätigen und halten Sie \square und \triangleright auf der Frontblende gleichzeitig drei Sekunden lang gedrückt. 	34
	Wenn die HDMI-Anzeige orangefarben blinkt, prüfen Sie ob Sie dieses Gerät an eine mit HDCP kompatible Komponente angeschlossen haben.	12
	Prüfen Sie, dass die Einstellung für den Video-Signalausgang dem Videoanschluss entspricht.	33
Vollständig verzerrtes Bild oder schwarz/weißes Bild	Vergewissern Sie sich, dass die Disc mit der Einheit kompatibel ist.	3
	Vergewissern Sie sich, dass der TV-Typ dieser Einheit mit der Disc und Ihrem Fernsehgerät übereinstimmt. Wenn Sie den TV-Typ nicht richtig einstellen, befolgen Sie die nachstehenden Schritte, um auf Vorgabeeinstellung zurückzuschalten; <ol style="list-style-type: none"> 1. Drücken Sie \triangle auf der Frontblende, um das Discfach zu öffnen. 2. Drücken Sie CLEAR auf der Fernbedienung. 3. Drücken Sie „2580“ mit den Zifferntasten (0-9) an der Fernbedienung. 4. Drücken Sie AUDIO auf der Fernbedienung. 	14
	Überprüfen Sie die Videoanschlüsse.	11
	Stellen Sie sicher, dass die TV-Einstellung der Bildschirmgröße Ihres Fernsehgeräts entspricht.	31
Die Bildgröße wirkt unnatürlich, oder die Bilduntertitelung erscheint nicht oder nur teilweise im Fernseh Bildschirm	Ändern Sie die Bildschirmgröße und das Seitenverhältnis Ihres Fernsehgeräts.	–

Problem	Abhilfe	Siehe Seite
Kein Ton oder verzerrter Ton	Stellen Sie die Lautstärke ein.	–
	Vergewissern Sie sich, dass die Lautsprecher richtig angeschlossen sind.	–
	Stellen Sie den Lautstärkepegel in dem Setup-Menü ein.	30
Kein Ton bei digitaler Ausgabe	Überprüfen Sie die digitalen Verbindungen.	11
	Wenn Sie eine DTS-Quelle abspielen, prüfen Sie, dass Ihr Receiver DTS decodieren kann und [Digital-Ausgang] auf [Alle] gestellt ist.	28
	Wenn Sie eine MPEG-2-Quelle abspielen, prüfen Sie, dass Ihr Receiver MPEG-2 decodieren kann. Andernfalls stellen Sie sicher, dass [Digital-Ausgang] auf [PCM] gestellt ist.	28
	Stellen Sie sicher, dass das Audio-Format der ausgewählten Audio-Sprache von Ihrem Receiver unterstützt wird.	–
Kein Ton bei HDMI-Ausgabe	Stellen Sie sicher, dass [HDMI Audio] auf [Auto] oder [PCM] gestellt ist.	35
	Keine Audiosignale werden über die HDMI-Buchse ausgegeben, wenn die DVI-D-Komponente an dieses Gerät über das HDMI-DVI-Wandlerkabel angeschlossen ist. Zur Ausgabe von Audiosignalen über die HDMI-Buchse schließen Sie eine HDMI-Komponente an dieses Gerät an.	12
Disc-Wiedergabe startet nicht	CD-R/RWs, DVD+R/RWs und DVD-R/RWs können nicht wiedergegeben werden, wenn sie nicht finalisiert sind.	–
	Vergewissern Sie sich, dass die Disc richtig herum eingelegt ist.	16
	Überprüfen Sie, ob die Disc defekt ist, indem Sie eine andere Disc einlegen.	–
	Wenn Sie eine Disc im Format JPEG, MP3 oder WMA selbst aufgenommen haben, prüfen Sie, dass diese mindestens zehn JPEG-Bilddateien oder fünf MP3/WMA-Musik-Tracks enthält.	–
	Prüfen Sie den Regionalcode.	3
Das Bild friert bei der Wiedergabe vorübergehend ein	Prüfen Sie die Disc auf Fingerabdrücke und Kratzer, und reinigen Sie sie mit einem weichen Tuch. Wischen Sie von der Disc-Mitte nach außen.	4
Die Einheit reagiert nicht auf die Fernbedienung	Richten Sie die Fernbedienung direkt auf den Infrarotempfänger des Systems auf der Gerätevorderseite.	13
	Verkleinern Sie den Abstand zwischen der Fernbedienung und diesem Gerät.	13
	Tauschen Sie die Batterien der Fernbedienung aus.	13
	Legen Sie die Batterien erneut ein, und beachten Sie die angegebene Polung (+/- -Zeichen).	13
Tasten funktionieren nicht	Ziehen Sie den Netzstecker für einige Minuten von der Netzsteckdose ab. Schließen Sie den Netzstecker wieder an, und versuchen Sie den Bedienungsvorgang erneut wie normal auszuführen.	–
Die Einheit reagiert während der Wiedergabe nicht auf bestimmte Eingaben	Die Vorgänge werden von der Disc möglicherweise nicht unterstützt. Beachten Sie die Bedienungshinweise zu Ihrer Disc.	–
Menüeinträge können nicht ausgewählt werden	Abhängig von dem Anschlusszustand oder der Disc-Verfügbarkeit können vielleicht manche Menüeinträge nicht angewählt werden.	–
Kein Ton bei der Wiedergabe von DivX-Filmen	Der verwendete Audio-Code wird von diesem Gerät möglicherweise nicht unterstützt.	–

■ Seitenverhältnis

Verhältnis zwischen horizontaler und vertikaler Größe eines angezeigten Bildes. Das Verhältnis zwischen horizontaler und vertikaler Größe eines konventionellen Fernsehers ist 4:3, wogegen ein Breitbild-TV ein Seitenverhältnis von 16:9 aufweist.

■ Bit

Kurz für Binärstelle. Stellt die kleinste Einheit der auf einem Computer manipulierten Informationen dar. In den Audio-Systemen bestimmt die Bitgröße die Auflösung der digitalisierten Analogsignale.

Je höher die Bitzahl, umso größer der Dynamikbereich (das Verhältnis zwischen maximalem und minimalem Frequenzpegel) und umso feiner der Sound. Im Allgemeinen weist eine Audio-CD 16 Bit und eine DVD-Audio 24 Bit auf.

■ Bitrate

Die für eine gegebene Spieldauer der Musik erforderliche Datenmenge; gemessen in Kilobit pro Sekunden (kbps). Auch die Geschwindigkeit, mit der Sie aufnehmen können. Im Allgemeinen nimmt die Klangqualität mit höherer Bitrate oder höherer Aufnahmegeschwindigkeit zu. Eine höhere Bitrate erfordert aber auch mehr Speicherplatz auf einer Disc.

■ Component-Video-Buchsen

Buchsen für die Eingabe oder Ausgabe eines Komponenten-Videosignals. Das Komponenten-Videosignal besteht aus drei Teilen, dem Leuchtdichtesignal (Y) (Luminanz) und zwei Farbdifferenzsignalen (Pb/Cb, Pr/Cr), die hochwertiges Video gewährleisten.

■ DivX

DivX ist eine beliebte Medientechnologie, die von DivX, Inc. entwickelt wurde. DivX Media-Dateien sind stark komprimierte Videos mit sehr guter visueller Qualität bei einer vergleichsweise kleinen Dateigröße. DivX-Dateien können auch erweiterte Medienfunktionen enthalten, z. B. Mens, Untertitel sowie alternative Tonspuren. Viele DivX Media-Dateien können online heruntergeladen werden. So können Sie Ihre eigene Datei mit persönlichen Inhalten mithilfe benutzerfreundlicher Tools, die Sie unter DivX.com erhalten erstellen.

■ Dolby Digital

Digital-Surround-Sound-System entwickelt von der Dolby Laboratories mit vollständig unabhängigem Mehrkanalton. Mit 3 Frontkanälen (links, Center und rechts) und 2 Surround-Stereokanälen bietet Dolby Digital fünf Vollbereich-Audiokanäle. Mit einem zusätzlichen Kanal für besondere Basseffekte (die LFE oder Low Frequency Effect (Niederfrequenzeffekt) genannt werden), weist das System insgesamt 5.1-Kanäle auf (LFE wird als 0.1-Kanal gezählt). Durch die Verwendung von 2-Kanal-Stereo für die Surround-Lautsprecher, können genauere bewegte Soundeffekte und ein besseres Surround-Soundumfeld als mit Dolby Surround erzielt werden.

■ DTS (Digital Theater Systems)

Digital-Surround-Sound-System entwickelt von der Digital Theater Systems, Inc., das 5.1-Kanal Audio (max) bietet. Mit einer riesigen Menge an Audio-Daten, können authentisch klingende Effekte erzielt werden.

■ DVD-Audio

Wurde ausschließlich zur Erzeugung von hochwertigem Sound mit linearer PCM und Packed PCM (verlustfreie Codierung) in bis zu sechs Audiokanälen entwickelt. Abtastfrequenzen von 192 kHz/24 Bit werden unterstützt.

■ HDMI

HDMI (High-Definition Multimedia Interface) ist die erste von der Industrie unterstützte, unkomprimierte, völlig digitale A/V- (Audio/Video-) Schnittstelle. Als Schnittstelle zwischen jeder A/V-Quelle (wie einer Settop-Box oder einem A/V-Receiver) und einem Audio/Video-Monitor (wie einem digitalen Fernseher – DTV), unterstützt HDMI standardmäßiges, verbessertes oder High-Definition-Video ebenso wie Mehrkanal-Video über ein einziges Kabel.

HDMI überträgt alle ATSC HDTV-Standards und unterstützt 8-Kanal-Digitalaudio mit Reservebandbreite zur Unterbringung zukünftiger Verbesserungen und Anforderungen.

■ Zeilensprungverfahren

Der im Fernsehen wohl am häufigsten verwendete Typ der Abtastung. Dabei wird die Bildschirmanzeige für die Abtastung in Halbbilder mit gerader und ungerader Nummerierung unterteilt, worauf die Bilder durch Kombinieren dieser Halbbilder in ein Vollbild aufgebaut werden.

■ JPEG (Joint Photographic Expert Group)

Ein genormtes Bildkomprimierungssystem, das von der Joint Photographic Expert Group vorgeschlagen wurde. Es kann die Bilddatengröße auf 1 bis 10 % der ursprünglichen Größe reduzieren, und arbeitet effizient in der Digital-Fotografie.

■ MP3 (MPEG Audio Layer-3)

Eine Audiodatei-Komprimierungstechnologie. Sie kann die Audiodatenmenge auf etwa 10 % der Originalgröße reduzieren, wobei jedoch die Tonqualität auf CD-Niveau beibehalten wird.

■ MPEG (Moving Pictures Experts Group)

Internationaler Standard für die Digital-Video- und Audio-Komprimierung gemäß ISO (International Organization for Standardization) und IEC (International Electrotechnical Commission).

Schließt MPEG-1, MPEG-2 und MPEG-3 ein. MPEG-1 bietet Video-Qualität auf VHS-Niveau und wird häufig für Video-CDs eingesetzt. MPEG-2 bietet Video-Qualität auf S-VHS-Niveau, und wird häufig für DVDs eingesetzt.

■ Kindersicherung

Begrenzt die Disc-Wiedergabe in Abhängigkeit von dem Alter des Zuschauers oder der Restriktionsbene jedes Landes. Diese Restriktion variiert von Disc zu Disc; wenn sie aktiviert ist, wird die Wiedergabe verboten, sobald die Restriktionsebene der Software höher als die der vom Anwender eingestellten Restriktionsebene ist.

■ Wiedergabesteuerung (Playback Control (PBC))

Ein auf einer Video-CD oder SVCD aufgezeichnetes On-Screen-Menü, das interaktive Wiedergabe und Suche gestattet.

■ Progressive Scan

Eine Methode zur gleichzeitigen Anzeige aller Abtastzeilen eines Halbbildes, wodurch das Flimmern auf einem größeren Bildschirm beachtlich vermindert wird und ein scharfes, glattes Bild entsteht.

■ Regionalcodes

Viele DVDs schließen eine Regioncode ein, damit der Urheberrecht-Inhaber den Vertrieb der DVD-Software für die jeweilige Region kontrollieren kann. Es gibt insgesamt sechs Regionalcodes, welche dafür sorgen, dass ein DVD-Player nur DVDs mit dem gleichen Regionalcode abspielen kann.

■ S-Video-Buchse

Eine Buchse für das Einspeisen oder die Ausgabe eines S-Video signals.

Das S-Video signal besteht aus zwei Zeilen, dem Leuchtdichtesignal (Y) (Luminanz) und dem Farbsignal (C), welche für hochwertige Videoqualität bei Aufnahme und Wiedergabe sorgen.

■ Super Audio CD

Audio-Format basierend auf den gegenwärtigen CD-Standards, schließt aber eine größere Informationsmenge für verbesserte Klangqualität ein. Es gibt drei Typen der Discs: Single-Layer-, Dual-Layer- und Hybrid-Discs. Die Hybrid-Disc kann an vorhandenen CD-Playern sowie auch auf Super-Audio-CD-Playern abgespielt werden, da sie sowohl Standard-Audio-CD- als auch Super-Audio-CD-Informationen enthält.

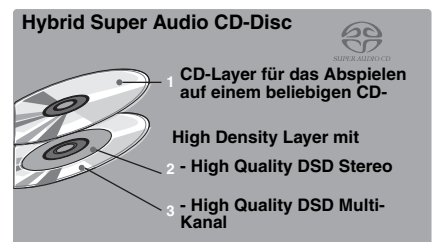
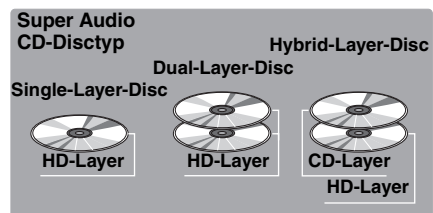

■ HDMI-Audio-Ausgangstabelle

Audio-Format		Analoge Ausgangseinstellung	HDMI Audio		
			Auto*1	PCM	Aus
DVD-Video	Dolby Digital	Mehrkanal	Dolby Digital	PCM Multi*2	Aus
		Stereo		PCM 2ch	
	DTS	Mehrkanal	DTS	PCM Multi*2	
		Stereo		PCM 2ch	
	MPEG	Mehrkanal	MPEG	PCM Multi*2	
		Stereo		PCM 2ch	
	PCM 2ch*4	Mehrkanal/Stereo	PCM 2ch	PCM 2ch	
	DVD-Audio	Multi	Mehrkanal	PCM (PPCM) Multi*2,3	
Stereo			PCM (PPCM) 2ch*3	PCM (PPCM) 2ch*3	
2ch*4		Mehrkanal/Stereo	PCM (PPCM) 2ch	PCM (PPCM) 2ch	
CD/MP3/ WMA/DivX	2ch	Mehrkanal/Stereo	PCM 2ch	PCM 2ch	
DTS-CD	Multi	Mehrkanal	DTS	PCM Multi*2	
		Stereo		PCM 2ch	
	2ch	Mehrkanal/Stereo		PCM 2ch	
VCD	2ch	Mehrkanal/Stereo	PCM 2ch	PCM 2ch	
SVCD	Multi	Mehrkanal	MPEG	PCM Multi*2	
		Stereo		PCM 2ch	
	2ch	Mehrkanal/Stereo		PCM 2ch	
SA-CD	Multi/2ch	Mehrkanal/Stereo	–	–	

*1: Wenn die angeschlossene HDMI-Komponente nicht Bitstream-Signale unterstützt (Dolby Digital, DTS und MPEG), wird der Audioausgang automatisch von Bitstream-Signalen auf PCM-Signale umgestellt.

*2: Wenn die HDMI-Komponente nicht Mehrkanal-Audio-Signale unterstützt, wird der Audioausgang automatisch von PCM-Mehrkanal-Signalen auf PCM-Stereo-Signale und 48 kHz/16-Bit-Signale oder weniger umgestellt.

*3: Wenn die Audioquelle Abmischen verhindert werden die Frontkanal L/R-Kanal-Audio- und 48 kHz/16 Bit-Signale oder weniger anstelle des abgemischten Stereos ausgegeben.

*4: Wenn die angeschlossene Komponente nicht mehr als 48 kHz unterstützt, wird der Audioausgang automatisch auf 48 kHz/16 Bit oder weniger umgestellt.

TECHNISCHE DATEN

WIEDERGABESYSTEM

- DVD-Video
- DVD-Audio
- DVD-R, DVD-RW
- DVD+R, DVD+RW, DVD+R DL
- Video CD, SVCD
- SA-CD Mehrkanal und SA-CD Stereo
- CD
- BILD-CD
- CD-R, CD-RW

VIDEOLEISTUNG

- Video (CVBS)-Ausgang 1 Vpp / 75 Ohm
- S-Video-Ausgang Y: 1 Vpp / 75 Ohm
C: 0,3 Vpp / 75 Ohm
- Component-Videoausgang Y: 1 Vpp / 75 Ohm
PB/CB, PR/CR: 0,7 Vpp / 75 Ohm
- RGB (SCART)-Ausgabe
(Nur Modelle für Großbritannien und Europa)
..... 0,7 Vpp / 75 Ohm
- Schwarzpegel-Verschiebung
(Nur Modelle für USA) Ein/Aus

Audio-Format

- Digital
 - Dolby Digital / DTS / MPEG Compressed Digital
 - PCM 16, 20, 24 Bit / fs 44,1, 48, 88,2, 96 kHz
 - MP3 (ISO 9660)
..... 32–320 kbps / fs 16, 22,05, 24, 32, 44,1, 48 kHz
 - WMA 64–320 kbps, Mono, Stereo
- Volle Decodierung des Dolby Digital- und DTS-Mehrkanal-Sounds
- Analog-Sound Stereo
- Dolby Surround Compatible Downmix vom Dolby Digital-Mehrkanal-Sound

AUDIOLEISTUNG

- DA-Wandler 24 Bit, 192 kHz
- Signal-Rausch-Abstand (1 kHz) 120 dB
- Dynamikbereich (1 kHz) 106 dB
- DVD fs 96 kHz, 2 Hz–44 kHz
fs 48 kHz, 2 Hz–22 kHz
- SVCD fs 48 kHz, 2 Hz–22 kHz
fs 44,1 kHz, 2 Hz–20 kHz
- CD/VCD fs 44,1 kHz, 2 Hz–20 kHz
- Klirrfaktor und Rauschen (1 kHz) 0,001%

TV STANDARD

- Zeilenanzahl PAL: 625, NTSC: 525
- Vertikale Frequenz PAL: 50 Hz, NTSC: 60Hz
- Wiedergabe Multistandard (PAL/NTSC)

ANSCHLÜSSE

- Video-Ausgang 1 (Cinch: Gelb)
- S-Video-Ausgang 1 (Mini-DIN, 4-polig)
- Component-Videoausgang
 - Y-Ausgang 1 (Cinch: Grün)
 - PB/CB-Ausgang 1 (Cinch: Blau)
 - PR/CR-Ausgang 1 (Cinch: Rot)
- SCART (Modelle für Großbritannien und Europa)
..... 1 (Eurostecker)
- Digitaler Ausgang
 - Koaxial 1 (Cinch: Orange)
 - Lichtleiter 1 (IEC 60958 für CDDA/LPCM,
IEC61937 für MPEG 1/2, Dolby Digital, DTS)
 - HDMI 1 (Typ A)
- 2-Kanal-Analogausgang (L+R) 1 Paar (Cinch: Weiß/Rot)
- 6-Kanal-Analogausgang
 - Audio Front L/R 1 Paar (Cinch: Weiß/Rot)
 - Audio Surround L/R 1 Paar (Cinch: Weiß/Rot)
 - Audio Center 1 (Cinch: Schwarz)
 - Audio-Subwoofer 1 (Cinch: Schwarz)

GEHÄUSE

- Abmessungen (B x T x H) 435 x 308,5 x 107 mm
- Gewicht ca. 6,3 Kg

STROMVERSORUNG

- Netzeingang
 - Modelle für USA und Kanada 120 V, 60 Hz
 - Modell für Australien 240 V, 50 Hz
 - Modelle für Großbritannien und Europa
..... 220–240 V, 50/60 Hz
 - Modell für China 220 V, 50 Hz
- Leistungsaufnahme ca. 30 W
- Leistungsaufnahme (Bereitschaft) < 0,5 W

LASER

Typ	Halbleiter-GaAlAs-Laser
Wellenlänge	650 nm (DVD) 790 nm (VCD/CD)
Ausgangsleistung	1,45 mW (DVD) 1,13 mW (VCD/CD)
Strahlstreuung	60 Grad

Änderungen der technischen Daten ohne Vorankündigung vorbehalten.

OBSERVERA: LÄS DETTA INNAN ENHETEN TAS I BRUK.

- 1 Läs noga denna bruksanvisning för att kunna ha största möjliga nöje av enheten. Förvara bruksanvisningen nära till hands för framtida referens.
- 2 Placera enheten på en välventilerad, sval, torr och ren plats - på avstånd från direkt solljus, värmekällor, vibrationer, damm, fukt och/eller kyla. Om enheten placeras i en möbel, så se till att lämna ett mellanrum på minst ca 2,5 cm runt om enheten för att garantera tillräcklig ventilation.
- 3 Placera enheten på behörigt avstånd från andra elapparater, motorer, transformatorer och annat som kan orsaka störningar.
- 4 Utsätt inte enheten för hastiga temperaturväxlingar och placera den inte på ett ställe där luftfuktigheten är hög (t.ex. nära en luftfuktare) då fuktbildning i enheten skapar risk för brand, elstötar, skador på enheten eller personsador.
- 5 Placera inte enheten på ett ställe där främmande föremål kan tränga in i den eller där den kan utsättas för droppar eller vattenstänk. Placera aldrig det följande ovanpå enheten:
 - Övriga apparater då sådana kan orsaka skador och/eller missfärgning av enhetens hölje.
 - Brännbara föremål (t.ex. stearinljus) då sådana skapar risk för brand, skador på enheten och/eller personsador.
 - Vätskebehållare som kan falla och spilla vätska över enheten, vilket skapar risk för elstötar och/eller skador på enheten.
- 6 Täck aldrig över enheten med en tidning, duk, gardin el.dyl. då detta skapar risk för överhettning. En alltför hög temperatur inuti enheten kan leda till brand, skador på enheten och/eller personsador.
- 7 Anslut inte enheten till ett vägguttag förrän samtliga övriga anslutningar slutförts.
- 8 Använd aldrig enheten vänd upp och ned. Detta kan leda till överhettning som orsakar skador.
- 9 Hantera inte tangenter, reglage och kablar onödigt hårdhänt.
- 10 Fatta tag i själva kontakten när nätkabeln kopplas bort från vägguttaget; dra aldrig i kabeln.
- 11 Använd aldrig några kemiska lösningar för rengöring då dessa kan skada ytbehandlingen. Använd en ren, torr trasa.
- 12 Använd endast den spänning som står angiven på enheten. Anslutning till en strömkälla med högre spänning än den angivna kan orsaka brand, skador på enheten och/eller personsador. YAMAHA åtar sig inget ansvar för skador beroende på att enheten används med en spänning utöver den angivna.
- 13 Försök aldrig att utföra egna reparationer. Kontakta en kvalificerad tekniker från YAMAHA om servicebehov föreligger. Du får inte under några omständigheter ta av höljet.
- 14 Koppla bort nätkabeln från vägguttaget om enheten inte ska användas under en längre tid (t.ex. under semestern).
- 15 Läs avsnittet "FELSÖKNING" om vanligt förekommande driftsproblem innan du förutsätter att enheten är söndrig.

- 16 Innan enheten flyttas ska du trycka på STANDBY/ON för att ställa den i beredskapsläge och sedan koppla bort nätkabeln från vägguttaget.
- 17 Placera enheten nära nätuttaget och så att stickkontakten på nätkabeln lätt kan komma åt.
- 18 Utsätt inte batterierna för kraftig värme från exempelvis solljus, eld eller liknande.

Strömtillförseln till enheten bryts inte så länge enheten är ansluten till ett nätuttag, även om enheten slås av med hjälp av omkopplaren STANDBY/ON på frontpanelen eller STANDBY (⏻) på fjärrkontrollen. Detta tillstånd kallas för beredskapsläget (standby). Enheten är konstruerad för att förbruka en mycket liten mängd ström i detta tillstånd.

VARNING

UTSÄTT INTE ENHETEN FÖR REGN ELLER FUKT DÅ DETTA SKAPAR RISK FÖR BRAND ELLER ELSTÖTAR.

OBSERVERA

Apparaten kopplas inte bort från växelströmskällan (nätet) så länge som den är ansluten till vägguttaget, även om själva apparaten har stängts av.

ADVARSEL

Netspændingen til dette apparat er IKKE afbrudt, så længe netledningen sidder i en stikkontakt, som er t endt – også selvom der er slukket på apparatets afbryder.

VAROITUS

Laitteen toisiopiiriin kytketty käyttökytkin ei irroita koko laitetta verkosta.

LASERSÄKERHET

Apparaten använder sig av en laser. På grund av risken för ögonskador bör ingen annan än en kvalificerad reparatör öppna höljet eller försöka reparera apparaten.

FARA

Apparaten avger slig laserstrålning i öppet läge. Undvik direkt ögonkontakt med strålen. Placera inte ögonen nära öppningen till skivfacket eller någon annan öppning och titta inte in i apparaten, medan apparaten är ansluten till ett nätuttag.



Den här symbolmarkeringen överensstämmer med EU-direktivet 2002/96/EC

Den här symbolmarkeringen innebär att elektrisk och elektronisk utrustning, när de tjänat ut, ska kastas bort avskilt från hushållsavfallet.

Följ gällande lokala regler och kasta inte bort dina gamla produkter tillsammans med ditt vanliga hushållsavfall.

INNEHÅLLS

INLEDNING 3

Spelbara skivformat	3
DVD-regionskoder	3
Patentinformation	4
Rengöring av skivor	4
Medföljande tillbehör	4

FUNKTIONSOVERSIKT 5

Frontpanelen	5
Frontpanelens display	6
Bakpanelen	7
Fjärrkontroll	8

ANSLUTNINGAR 10

Anmärkningar angående anslutningar (allmänt)	10
Ljudanslutningar	10
Anslutning till en stereoförstärkare	10
Anslutning till en AV-receiver med 5.1-kanaliga/digitala ingångar	10
Videoanslutningar	11
Anslutning av nätkabeln	12

FÖRBEREDELSE 13

Steg 1: Isättning av batterier i fjärrkontrollen	13
Användning av fjärrkontrollen	13
Steg 2: Påslagning av strömmen	13
Steg 3: Inställning av TV-typ	14
Steg 4: Inställning av föredraget språk	15
Inställning av språk för bildskärmsmenyer (OSD)	15
Inställning av språk för ljud, textning och skivmenyer	15

SKIVSPELNING 16

Grundläggande manövrering	16
Paus vid uppspelning	16
Val av spår/kapitel	16
Snabbökning bakåt/framåt	17
Repeterad uppspelning	17
Repetering	17
Repetering av ett avsnitt (gäller ej DVD-Audio/MP3/WMA/JPEG)	17
Slumpvis uppspelning (gäller ej DVD/DivX/SA-CD)	17
Programmerad uppspelning (CD)	18
Användning av skivmenyer (DVD/VCD/SVCD)	18
Användning av en DVD-meny	18
Användning av en video-CD-meny för uppselningskontroll (PBC) (VCD/SVCD)	19
Bildskärmsmeny (OSD) (DVD/VCD/SVCD/SA-CD)	19
Användning av bildskärmsmenyn (OSD) (DVD/VCD/SVCD/CD)	19
Visning av textinformation (SA-CD)	20
Bildzoomning (DVD-Video/VCD/SVCD/DivX/JPEG)	20
Val av kameravinkel (DVD-Video)	21
Ljud- och textningsspråk (DVD-Video/VCD)	21
Val av ljudspråk	21
Val av textningsspråk (DVD-Video)	21
Externa DivX-textningsfiler	21
Sidbläddring (DVD-Audio)	21
Val av grupp/fil (DVD-Audio/DivX/MP3/WMA/Kodak bild-CD)	22
Val av grupp (DVD-Audio)	22
Val av en fil i en mapp (DivX/MP3/WMA/Kodak bild-CD)	22
Uppspelning av bonusgrupper (DVD-Audio)	22
Ändring av spelområde och lager (SA-CD) ..	22
Uppspelning av multimediafiler (MP3/WMA/DivX/JPEG)	23
Visning av miniatyrbildsmenyn (JPEG).....	23
Rotering av bilder (JPEG)	23

INSTÄLLNINGSMENYER 24

Menyöversikt	24
Användning av inställningsmenyn	25
Allmän inställningsmeny (GENERAL SETUP PAGE) ...	26
Val av DVD-Audioläge	26
Val av SACD-läge	26
Inställning av språk för bildskärmsmenyer (OSD)	26
Föräldrakontroll för begränsad uppspelning	26
Ändring av lösennummer för föräldrakontroll	26
Inställning av skärmläckare	27
Inställning av automatisk strömhantering	27
Inställning av insomningstimern	27
Återställning av DVD/SACD-spelaren	27
Visning av DivX® VOD-registreringskod	27
Ljudinställningsmeny (AUDIO SETUP PAGE)	28
Inställning av analog utmatning	28
Inställning av digital utmatning	28
Inställning av LPCM-utmatning	28
Inställning av nattlyssningsläge	28
Högtalarinställningsmeny	29
Inställning av högtalarstorlekar	29
Inställning av högtalaravstånd	29
Inställning av högtalarnivåer	30
Inställning av SACD-konfiguration	30
Inställning av övergångsfrekvens (gäller SA-CD).....	30
Videoinställningsmeny (VIDEO SETUP PAGE)	31
TV-skärmsinställning	31
Inställning av TV-typ	31
Val av svartnivå (gäller endast modeller till USA och Kanada)	31
Val av ljudtext (gäller endast modeller till USA och Kanada)	32
Inställning av stillbildsläge	32
Val av progressiv skanning	32
Omkoppling av SCART-videoutmatning (gäller endast på modeller till Europa, inkl. Storbritannien)	33
Ändring av bildinställningar	33
HDMI-inställningsmeny	33
Inställning av HDMI-videofunktioner	33
Val av bredbilsformat	34
Val av DVI-utmatningsomfång	34
Inställning av HDMI-ljutfunktioner	35
Inställningsmenyn DISC	35
Förval av språk för ljud/textning/ DVD-menyer	35
Val av visning av kameravinkelmärke	35
Val av uppspelningskontroll (PBC)	35
Inställning av visningstid för bildspel	35

LISTA ÖVER SPRÅKKODER 36**FELSÖKNING 37****ORDLISTA 39****TEKNISKA DATA 42**

INLEDNING

Tack för inköpet av DVD/SACD-spelaren. Denna bruksanvisning beskriver grundläggande manövrering av DVD/SACD-spelaren.

- Illustrationer i denna bruksanvisning är baserade på modeller till Europa, inkl. Storbritannien, såvida inget annat anges.
- Anmärkningar ger viktig information gällande säkerhet och manövrering.
-  indikerar tips för användningen.
- Denna bruksanvisning är tryckt före tillverkningen av produkten. Utförande och tekniska data kan delvis ändras på grund av förbättringar etc. I händelse av skillnader mellan bruksanvisningen och produkten har produkten företräde.

Spelbara skivformat

- DVD/SACD-spelaren är avsedd för följande skivtyper: DVD-Video, DVD-Audio, DVD-R, DVD-RW, DVD+R, DVD+RW, DVD+R DL, Video-CD, Super Video-CD, Super Audio-CD (SACD), Audio-CD, CD-R och CD-RW.















- DVD/SACD-spelaren medger uppspelning av:
 - MP3-, WMA- (ej kopieringsskyddat WMA-material) och bildfiler (Kodak, JPEG) inspelade på CD-R(W)/DVD-R(W)/DVD+R(W)-skivor
 - JPEG/ISO 9660-format
 - upp till 14 teckens visning
 - DivX®-skivor på CD-R(W)/DVD-R(W)/DVD+R(W)
 - Officiell DivX® Certified-produkt
 - Alla DivX®-videoversioner (inklusive DivX® 6) kan spelas med normal uppspelning av DivX®-mediafiler

Anmärkningar

- CD-R(W)-, DVD-R(W)- och DVD+R(W)-skivor kan bara spelas upp efter slutbehandling.
- Kopieringsskyddade WMA-filer kan inte spelas upp på DVD/SACD-spelaren.
- Vissa skivor kan inte spelas upp på grund av sådana inspelningsförhållanden som datormiljö och tillämpningsprogram. Vissa skivors karakteristik eller skick, såsom material, repor, skevhet etc., kan resultera i att uppspelning misslyckas.
- Se till att endast använda CD-R(W)-, DVD-R(W)- och DVD+R(W)-skivor av pålitligt fabrikat.
- Använd aldrig skivor som inte är av standardform (t.ex. hjärtformade skivor).
- Använd inte skivor med tejp, etiketter, klister o.s.v. på. Det kan skada DVD/SACD-spelaren.
- Använd inte skivor med etiketter som tryckts med hjälp av en separat inköpt etikettskrivare.

DVD-regionskoder

DVD/SACD-spelaren är konstruerad enligt regionhanteringssystemet. Kontrollera regionkoden på skivfodralet före uppspelning av en DVD-skiva. Om regionkoden inte stämmer överens med DVD/SACD-spelarens regionkod (se tabellen nedan eller baksidan av DVD/SACD-spelaren) kan det hända att skivan inte kan spelas upp.

Destination	DVD/SACD-spelarens regionkod	Spelbara skivor
U.S.A. Kanada		 
Storbritannien Övriga Europa		 
Australien		 
Kina		 

Patentinformation



Tillverkad på Dolby Laboratories licens. "Dolby" och dubbel-D-symbolen är varumärken som tillhör Dolby Laboratories.



"DTS" och "DTS Digital Surround" är registrerade varumärken som tillhör Digital Theater Systems, Inc.



DivX, DivX Certified och åtföljande logotyper är varumärken som tillhör DivX, Inc. och som används på licens.



"DCDi" är ett varumärke som tillhör Faroudja, en avdelning av Genesis Microchip, Inc.



"HDMI", logotypen "HDMI" och "High Definition Multimedia Interface" är varumärken eller registrerade varumärken som tillhör HDMI Licensing LLC.

DVD/SACD-spelaren använder sig av en särskild teknik för upphovsrättsskydd, vilken är skyddad genom metodanspråk från vissa amerikanska patent och andra intellektuella egendomsrättigheter som ägs av Macrovision Corporation och andra rättighetsinnehavare. All användning av denna teknik för upphovsrättsskydd kräver tillstånd från Macrovision Corporation och är endast avsedd för hemmabruk eller annan begränsad visning, så länge inte särskilt tillstånd erhållits från Macrovision Corporation. Omvänt konstruktionsarbete eller isärtagning är förbjudet.

Rengöring av skivor

- Rengör en skiva som har blivit smutsig med hjälp av en rengöringsduk. Torka skivan inifrån och utåt. Torka inte med cirkelformade rörelser.
- Använd inte sådana rengöringslösningar som bensin, thinner, separat inköpt skivreningsmedel eller antistatisk sprej avsedd för analoga skivor.



Medföljande tillbehör

Kontrollera att förpackningen innehåller följande artiklar:

Fjärrkontroll

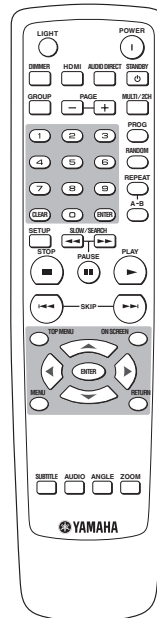

Batterier (x2) (stori. AAA, R03, UM-4)

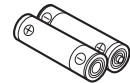

Ljudkabel med stiftkontakter

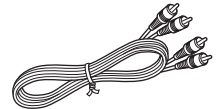

Videokabel med stiftkontakter

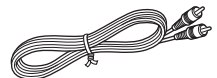

Nätkabel

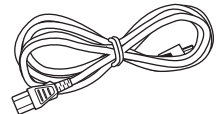

FUNKTIONÖVERSIKT

Frontpanelen

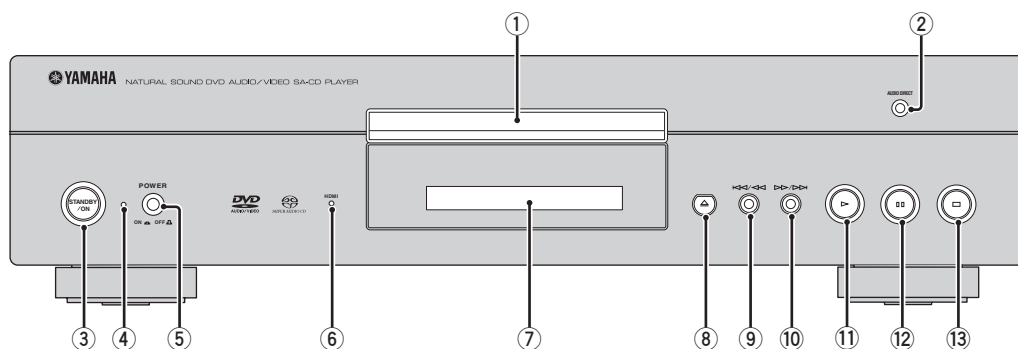

① Skivfack

Sätt in skivan i skivfacket.

② Indikatorn AUDIO DIRECT

Denna indikator tänds, när AUDIO DIRECT-läget väljs genom att trycka på AUDIO DIRECT på fjärrkontrollen.

③ STANDBY/ON

Slår på DVD/SACD-spelaren eller ställer den i strömbereadskap.

Anmärkningar

- Denna omkopplare kan endast användas medan strömbrytaren **POWER** (⑤) är intryckt i läget ON.
- I beredskapsläget förbrukar DVD/SACD-spelaren en liten mängd ström för mottagning av infraröda signaler från fjärrkontrollen.

④ Indikatorn POWER

Denna indikator tänds, när DVD/SACD-spelaren är påslagen.

⑤ Strömbrytare POWER

Tryck in denna strömbrytare i läget ON för att slå på strömmen till DVD/SACD-spelaren. Tryck en gång till, så att den släpps upp i läget OFF, för att slå av DVD/SACD-spelaren.

⑥ Indikatorn HDMI

Denna indikator lyser grön, när en HDMI-komponent är identifierad av DVD/SACD-spelaren och läget HDMI är inkopplat.

Denna indikator lyser brandgul, när ingen HDMI-komponent är identifierad av DVD/SACD-spelaren och läget HDMI är inkopplat.

⑦ Frontpanelens display

Uppspelningsinformation eller inställningar visas.

⑧

Öppnar eller stänger skivfacket.

⑨

Söker bakåt.*

Väljer föregående kapitel eller spår.

⑩

Söker framåt.*

Väljer nästa kapitel eller spår.

⑪

Startar uppspelning.

⑫

Pausar uppspelning.

⑬

Stoppas uppspelning.

* Tryck in och håll knappen intryckt i cirka tre sekunder.

Frontpanelens display

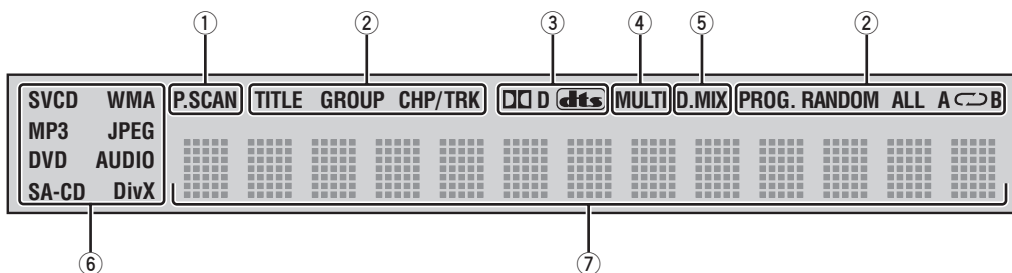

- ① **Indikatorn P.SCAN**
Denna indikering visas när progressiv skanning används.
- ② **Indikeringar för uppspelningssätt**
Indikeringen för valt uppspelningssätt visas.
- ③ **Dekoderindikeringar**
Indikeringen för vald inbyggd dekamer visas.
- ④ **Indikatorn MULTI**
Visas vid uppspelning av en flerkanalig ljudkälla.
- ⑤ **Indikatorn D.MIX (gäller DVD-Audio)**
Visas vid uppspelning av en skiva som medger nermixning av flerkanalig ljudkälla.
- ⑥ **Skivindikeringar**
Indikeringen för aktuell skivtyp visas.
- ⑦ **Informationsfält**
Här visas sådan information som titel/kapitel/spårnummer eller förfluten speltid.



Belysningen i frontpanelens display kan regleras med hjälp av knappen DIMMER på fjärrkontrollen.

Bakpanelen

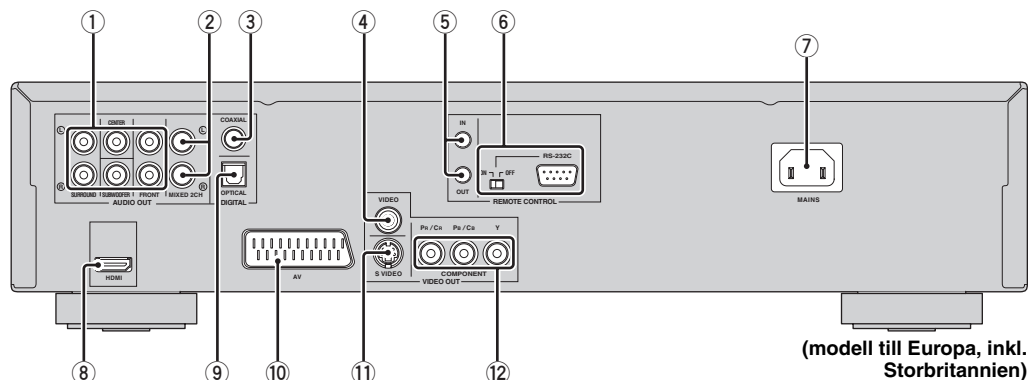

(modell till Europa, inkl. Storbritannien)

- ① **AUDIO OUT-jack (separata 6-kanalsutgångar)**
Anslut dessa utgångar till motsvarande 6-kanalsingångar på en AV-receiver.
- ② **AUDIO OUT (MIXED 2CH)-jack**
Anslut dessa utgångar till motsvarande ljudingångar på en AV-receiver eller en stereoförstärkare.
- ③ **DIGITAL (COAXIAL)-jack**
Anslut denna utgång till en koaxial ingång på en AV-receiver.
- ④ **VIDEO OUT (VIDEO)-jack**
Anslut denna utgång till en kompositvideoingång på en AV-receiver.
- ⑤ **REMOTE CONTROL (IN/OUT)-kopplingar**
Dessa kopplingar används vid anpassad installation till att överföra fjärrstyrningssignaler via kabelanslutning.
- ⑥ **REMOTE CONTROL (RS-232C)-koppling (endast på modeller till Europa, inkl. Storbritannien, USA, Kanada och Australien)**
Denna koppling är till för utvidgat kommersiellt bruk. Kontakta återförsäljaren angående detaljer.
- ⑦ **MAINS**
Anslut den medföljande nätkabeln hit.
- ⑧ **HDMI-jack**
Anslut denna utgång till en HDMI-ingång på en HDMI-komponent.
- ⑨ **DIGITAL (OPTICAL)-jack**
Anslut denna utgång till en optisk ingång på en AV-receiver.
- ⑩ **Antenningången AV (endast på modeller till Europa, inkl. Storbritannien)**
Anslut denna utgång till en SCART-ingång på en TV.
- ⑪ **VIDEO OUT (S VIDEO)-jack**
Anslut denna utgång till en S-videoingång på en AV-receiver.
- ⑫ **VIDEO OUT (COMPONENT)-jack**
Anslut dessa utgångar till motsvarande komponentvideoingångar på en AV-receiver.

■ Fjärrstyrningskopplingar och RS-232C-koppling

Kopplingarna **REMOTE CONTROL (IN/OUT)** och **REMOTE CONTROL (RS-232C)** är avsedda för anpassad installation. Anslut inga kablar till dessa kopplingar vid normal användning. (Låt omkopplaren RS-232C på modeller till Europa, inkl. Storbritannien, USA, Kanada och Australien stå i läget **OFF**.)

Observera: Vidrör inte de inre stiften på jacken på baksidan av DVD/SACD-spelaren. Elektrostatisk urladdning kan orsaka oreparerbar skada på DVD/SACD-spelaren.

Fjärrkontroll

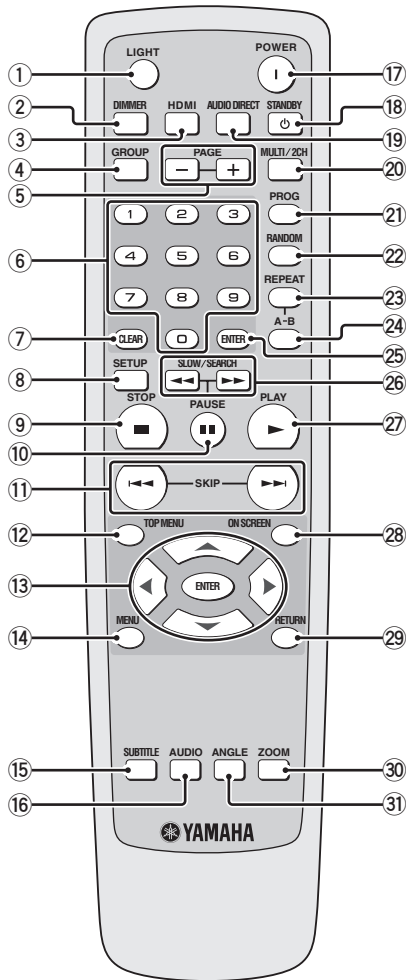

- ① **LIGHT**
Tryck här för att tända knapparna på fjärrkontrollen.
 - ② **DIMMER**
Väljer mellan tre olika lägen för belysningsstyrka i frontpanelens display: medelstark, svag och automatisk.
Med automatisk belysningsstyrka ställs svag belysning in enbart under pågående uppspelning.
 - ③ **HDMI**
Växlar HDMI-läget på eller av.
 - ④ **GROUP**
Väljer grupp på en DVD-Audioskiva.
 - ⑤ **PAGE (+/-)**
Väljer stillbild på en DVD-Audioskiva.
 - ⑥ **Sifferknappar (0-9)**
Väljer numrerade poster på en framtagen meny.
 - ⑦ **CLEAR**
Annullerar ett läge eller en inställning.
 - ⑧ **SETUP**
Tar fram eller lämnar DVD/SACD-spelarens inställningsmeny.
 - ⑨ **STOP (■)**
Stoppas uppspelning.
 - ⑩ **PAUSE (||)**
Pausar tillfälligt uppspelning.
Startar bild-för-bild-uppspelning.
 - ⑪ **SKIP (◀◀ / ▶▶)**
Väljer föregående/nästa kapitel eller spår.
 - ⑫ **TOP MENU**
Tar fram den översta skivmenyn.
 - ⑬ **Markörknappar (▲ / ▼ / ◀ / ▶)**
Väljer en post på en uppvisad meny.
- ENTER**
Bekräftar ett menyval.

- ⑭ **MENU**
Tar fram menyn på en skiva.
- ⑮ **SUBTITLE**
Väljer textningsspråk.
- ⑯ **AUDIO**
Väljer ljudspråk eller format.
- ⑰ **POWER (I)**
Slår på DVD/SACD-spelaren.
- ⑱ **STANDBY (⏻)**
Ställer DVD/SACD-spelaren i strömbereidskap.
- ⑲ **AUDIO DIRECT**
Kopplar in eller ut videoutmatning. Denna funktion är inte tillgänglig när DVD/SACD-spelaren identifierar en HDMI-komponent.
I läget AUDIO DIRECT slocknar belysningen i frontpanelens display. Så fort DVD/SACD-spelaren slås av kopplas läget AUDIO DIRECT ur (bara vid uppspelning av en SACD-skiva kopplas läget ur om skivfacket öppnas/stängs).
- ⑳ **MULTI/2CH**
Väljer ett ljudläge: stereo eller flerkanaligt.
Ändrar spelområde för SACD-skivor.
- ㉑ **PROG**
Tar fram eller stänger programmeringsmenyn för lagring av skivspår i ett program.
- ㉒ **RANDOM**
Startar slumpvis uppspelning av spår.
- ㉓ **REPEAT**
Repeterar kapitlet, spåret, titeln, gruppen eller skivan.
- ㉔ **A-B**
Repeterar ett visst avsnitt.
- ㉕ **ENTER**
Bekräftar ett menyval.
- ㉖ **SLOW/SEARCH (◀◀ / ▶▶)**
Kopplar in sökning bakåt eller framåt.
- ㉗ **PLAY (▶)**
Startar uppspelning.
- ㉘ **ON SCREEN**
Tar fram eller lämnar DVD/SACD-spelarens bildskärmsmeny (OSD).
- ㉙ **RETURN**
Väljer föregående inställningsmeny.
- ㉚ **ZOOM**
Förstorar en videobild.
- ㉛ **ANGLE**
Väljer DVD-kameravinkel.



De två ENTER-knapparna (⑬ och ㉕) fungerar på samma sätt.

ANSLUTNINGAR

Anmärkningar angående anslutningar (allmänt)

Se till att slå av DVD/SACD-spelaren och koppla loss nätkabeln, innan anslutningar påbörjas eller ändras.

- Olika anslutningsmetoder förekommer, beroende på vilken komponent som ska anslutas. Möjliga anslutningssätt beskrivs nedan.
- Vi hänvisar vid behov till bruksanvisningarna till övriga komponenter för utförande av bästa möjliga anslutningar.
- Anslut inte DVD/SACD-spelaren via en videobandspelare. Försämrad bildkvalitet kan då uppstå till följd av funktionen för kopieringsskydd.
- Anslut inte ljudutgången på DVD/SACD-spelaren till en phonoingång i en ljudanläggning.

Ljudanslutningar

DVD/SACD-spelaren är försedd med digital koaxial, digital optisk, analoga 6-kanals separata, analoga 2-kanals blandade och HDMI-utgångar. Lämplig anslutning beror på vilka ljudingångar som finns på den andra komponenten ifråga.

Anslutning till en stereoförstärkare

Anslut utgångarna **AUDIO OUT (MIXED 2CH)** på DVD/SACD-spelaren till motsvarande ingångar på lämplig ljudkomponent (t.ex. en stereoförstärkare) med hjälp av medföljande ljudkabel med stiftkontakter. En subwoofer kan anslutas till utgången **SUBWOOFER**.

DVD/SACD-spelaren (modell till Europa, inkl. Storbritannien)

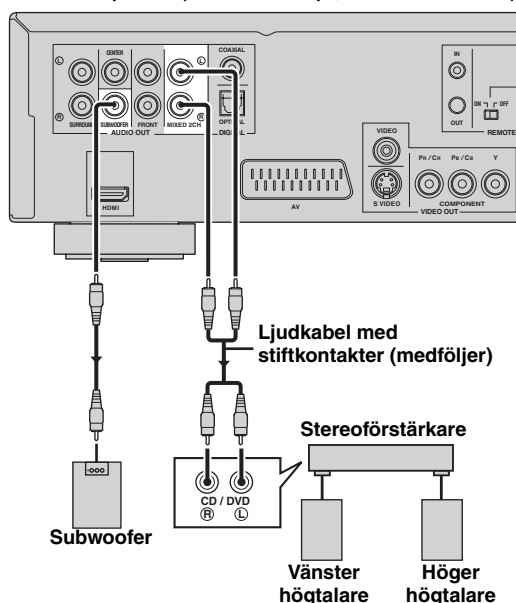

Anslutning till en AV-receiver med 5.1-kanaliga/digitala ingångar

■ Analoga anslutningar

Anslut utgångarna **AUDIO OUT (6-kanals separata)** på DVD/SACD-spelaren till motsvarande ingångar på AV-receivern via separat inköpta ljudkablar med stiftkontakter för att kunna återge flerkanaligt ljud från SACD (Super Audio CD)-skivor och DVD-Audioskivor.

DVD/SACD-spelaren (modell till Europa, inkl. Storbritannien)

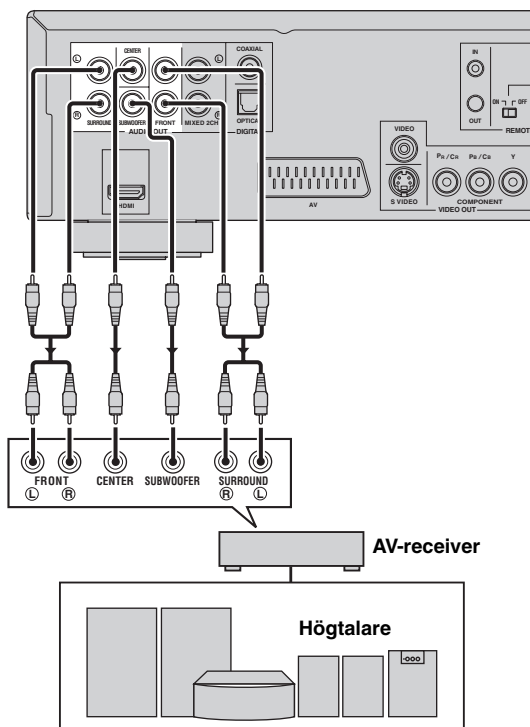

■ Digitala anslutningar

Anslut utgången **HDMI <A>**, **DIGITAL (COAXIAL) ** eller **DIGITAL (OPTICAL) <C>** på DVD/SACD-spelaren till motsvarande ingång på AV-receivern via en separat inköpt HDMI-, koaxial digital eller optisk digital kabel för att kunna använda Dolby Digital-, DTS- och MPEG-funktionerna på AV-receivern.

Se "HDMI-jack <A>" på sidan 12 angående HDMI-anslutning.

DVD/SACD-spelaren (modell till Europa, inkl. Storbritannien)

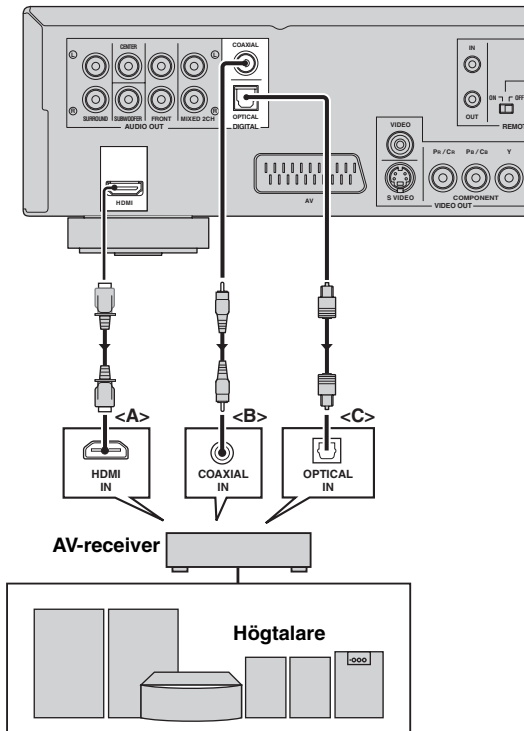

Anmärkningar

- Om anslutning görs via utgången DIGITAL (COAXIAL) eller DIGITAL (OPTICAL) <C>, så ställ [Digital Out] i läget [All] (se "Inställning av digital utmatning" på sidan 28).
- Ett förvrängt ljud eller inget ljud alls matas ut från receivern, om receivers kapacitet inte motsvarar det aktuella ljudformatet vid digital utmatning. Se till att välja korrekt ljudformat från skivans meny. Genom att trycka en eller flera gånger på AUDIO på fjärrkontrollen kan det vara möjligt att ändra inte bara ljudspråk utan även ljudformat.
- SACD-ljudsignaler matas inte ut via utgångarna DIGITAL (COAXIAL/OPTICAL).
- För att återgivning enligt Dolby Digital-, DTS- och MPEG-format ska vara möjligt måste DVD/SACD-spelaren vara ansluten till en AV-receiver som stöder dessa format.

Videoanslutningar

DVD/SACD-spelaren är försedd med HDMI-, kompositvideo-, S-video-, komponentvideo- och SCART-utgångar. Om en AV-receiver försedd med videoutgångar används, så anslut receivern till en TV och anslut sedan övriga videokällor (laserskivspelare, videobandspelare etc.) så att dessa enkelt kan väljas genom val av önskad ingångskälla på receivern.

Använd den typ som motsvarar lämpliga ingångar på den komponent som ska anslutas.

DVD/SACD-spelaren (modell till Europa, inkl. Storbritannien)

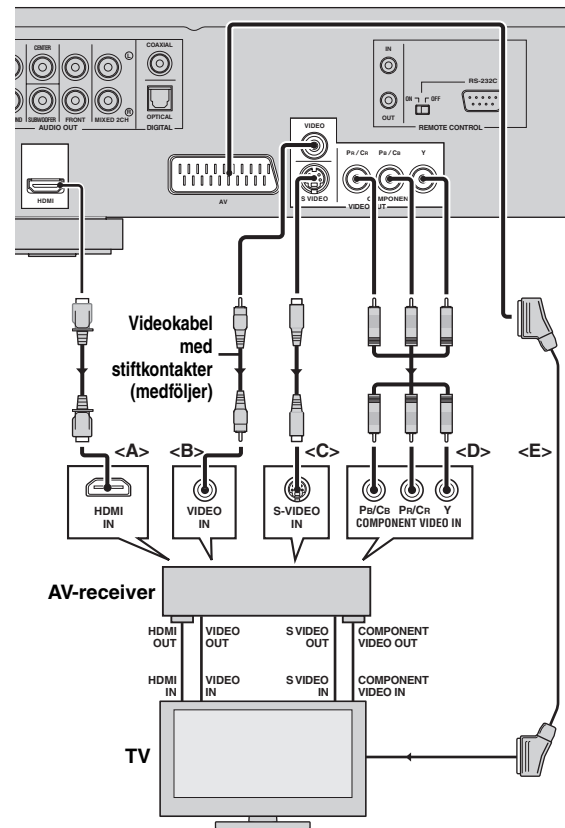

■ HDMI-jack <A>

HDMI (High-Definition Multimedia Interface) erbjuder högkvalitativ överföring av digitala ljud- och videosignaler via en och samma anslutning. Anslut utgången **HDMI** på DVD/SACD-spelaren till en HDMI-ingång på en AV-receiver med hjälp av en separat inköpt HDMI-videokabel och utför sedan motsvarande anslutning till en TV.

Vid anslutning till en receiver utan HDMI-utgång kan bättre bildkvalitet uppnås genom att ansluta utgången **HDMI** på DVD/SACD-spelaren direkt till HDMI-ingången på TV:n.

Anmärkingar

- Ställ in HDMI-läget på "on" genom att trycka på HDMI på fjärrkontrollen för att koppla in utmatning av HDMI-signaler.
- En HDMI-DVI-omvandlingskabel kan användas för anslutning av DVD/SACD-spelaren till HDCP-kompatibla DVI-D-komponenter. I detta fall behöver en annan ljudanslutning användas utöver denna anslutning, eftersom inga ljudsignaler matas ut.

■ Kompositvideojack

Anslut utgången **VIDEO OUT (VIDEO)** på DVD/SACD-spelaren till en videoingång på en AV-receiver med hjälp av den medföljande videokabeln med stiftkontakter och utför sedan motsvarande anslutning till en TV.

■ S-videojack <C>

Med en S-ideoanslutning erhålls tydligare bildåtergivning än med en kompositvideoanslutning tack vare att videosignaler överförs via separata ledningar för luminans- (Y) och krominanssignaler (C). Anslut utgången **VIDEO OUT (S VIDEO)** på DVD/SACD-spelaren till en S-videoingång på en AV-receiver med hjälp av en separat inköpt S-videokabel och utför sedan motsvarande anslutning till en TV.

■ Komponentvideoutgångar <D>

En komponentvideoanslutning sörjer för en mer naturtrogen färgåtergivning i jämförelse med en S-videoanslutning tack vare att videosignaler överförs via separata ledningar för luminanssignaler (Y: grön) och krominanssignaler (PB: blå, PR: röd). Anslut utgångarna **VIDEO OUT (COMPONENT)** på DVD/SACD-spelaren till motsvarande komponentvideoingångar på en AV-receiver med hjälp av separat inköpta komponentvideokablar och utför sedan motsvarande anslutning till en TV. Observera färgen på respektive in- och utgång vid anslutning.

Vid anslutning till en receiver utan komponentvideoutgångar kan bättre bildkvalitet uppnås genom att ansluta komponentvideoutgångarna på DVD/SACD-spelaren direkt till komponentvideoingångarna på TV:n.

■ SCART-koppling <E> (endast på modeller till Europa, inkl. Storbritannien)

Vid användning av en TV med enbart en ingång för videoanslutning kan TV:n anslutas direkt till DVD/SACD-spelaren.

Anslut utgången **AV** på DVD/SACD-spelaren till motsvarande SCART-ingång på en TV med hjälp av en separat inköpt SCART-kabel.

Anmärkning

Se till att kontakten märkt "TV" på SCART-kabeln ansluts till TV:n och att kontakten märkt "DVD" ansluts till DVD/SACD-spelaren.

Anslutning av nätkabeln

Anslut, när alla övriga anslutningar är klara, den medföljande nätkabeln först till nätintaget **MAINS** på DVD/SACD-spelaren och därefter till ett lämpligt nätuttag.

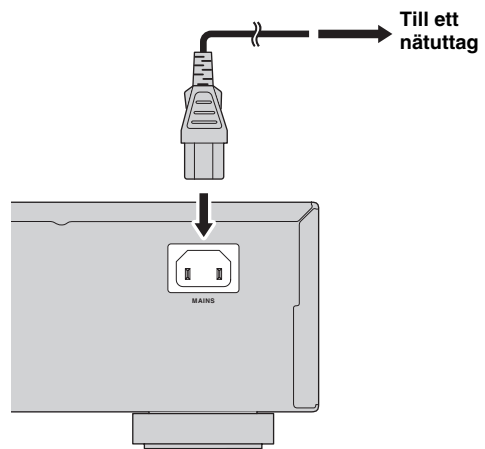

FÖRBEREDELSE

Steg 1: Isättning av batterier i fjärrkontrollen

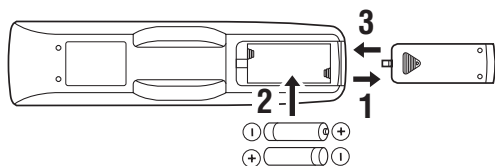

- 1 Tryck på delen ▼ och skjut upp locket till batterifacket.
- 2 Sätt i de två medföljande batterierna (AAA, R03, UM-4) enligt märkningarna (+/-) inuti batterifacket.
- 3 Skjut på locket igen tills det snäpper fast.

Anmärkningar

- Sätt i batterierna korrekt vända enligt polmärkningarna (+/-). Ett batteri som sätts i felvänt riskerar att börja läcka.
- Byt snarast ut förbrukade batterier mot nya för att undvika batteriläckage.
- Ta ut batterierna ur batterifacket, om fjärrkontrollen inte ska användas på över en månad.
- Gör dig av med batterierna omedelbart om de skulle ha läckt. Undvik att vidröra det ämne som har läckt ut, och försök undvika att det kommer i kontakt med kläder etc. Rengör batterifacket noggrant innan nya batterier isätts.
- Använd inte ett gammalt batteri tillsammans med ett nytt.
- Använd inte olika typer av batterier (t.ex. alkaliska batterier och manganbatterier) tillsammans. Läs noga vad som står på batteriförpackningen, eftersom dessa olika typer av batterier kan ha samma form och färg.
- Kassera batterier på korrekt sätt enligt gällande förordningar för miljöfarligt avfall.

Användning av fjärrkontrollen

Använd fjärrkontrollen inom 6 meter från DVD/SACD-spelaren och rikta den mot fjärrkontrollsensorn.

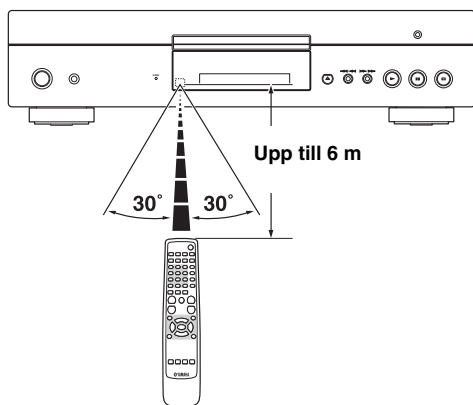

Anmärkningar

- Spill inte vatten eller andra vätskor på fjärrkontrollen.
- Tappa inte fjärrkontrollen.
- Fjärrkontrollen ska inte läggas eller förvaras på platser där följande förhållanden råder:
 - hög luftfuktighet, som t.ex. nära ett bad
 - hög värme, som t.ex. nära ett värmeelement eller en kamin
 - sträng kyla
 - mycket dammig

Steg 2: Påslagning av strömmen

- 1 Kontrollera att nätkabeln är ansluten till ett nätuttag.
- 2 Slå på TV:n och AV-receivern.
- 3 Välj lämplig ingångskälla på den AV-receiver som DVD/SACD-spelaren har anslutits till. Vi hänvisar till bruksanvisningen till aktuell AV-receiver angående detaljer.
- 4 Tryck på strömbrytaren **POWER** på frontpanelen.
→ Strömindikatorn **POWER** börjar lysa brandgul.
- 5 Tryck på **STANDBY/ON** på frontpanelen eller **POWER (I)** på fjärrkontrollen för att slå på DVD/SACD-spelaren.
→ Strömindikatorn **POWER** börjar lysa grön och frontpanelens display tänds.
- 6 Välj korrekt videokanal på TV:n (t.ex. EXT1/2, AV1/2, AUDIO/VIDEO etc.). Vi hänvisar till bruksanvisningen till aktuell TV angående detaljer.
→ En förvald bild visas på TV-skärmen.

Steg 3: Inställning av TV-typ

DVD/SACD-spelaren är kompatibel med både NTSC- och PAL-videoformat. Välj det färgsystem som gäller för den TV som ska användas.

Anmärkningar

- Kontrollera att TV:n stöder det valda TV-typssystemet, innan den nuvarande inställningen av TV-standard ändras.
- Om en NTSC-formaterad skiva spelas upp med inställningen [PAL], eller en PAL-formaterad skiva med inställningen [NTSC], så kan det hända att videokvaliteten försämras.

1 Tryck på **SETUP**.

→ Inställningsmenyn visas.

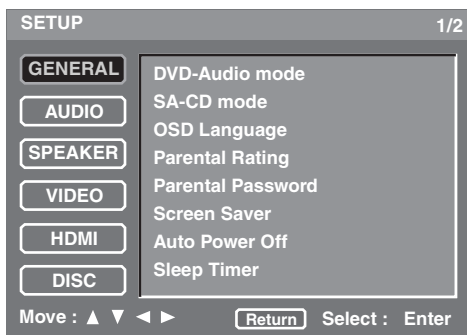

2 Tryck upprepade gånger på ▲ / ▼ för att välja [VIDEO] och tryck sedan på **ENTER**.

→ Menyn [VIDEO] visas.

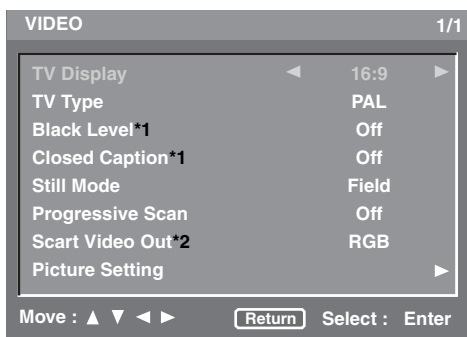

*1: [Black Level] och [Closed Caption] gäller endast modeller till USA och Kanada.

*2: [Scart Video Out] gäller endast modeller till Europa, inkl. Storbritannien.

3 Tryck upprepade gånger på ▲ / ▼ för att markera [TV Type].

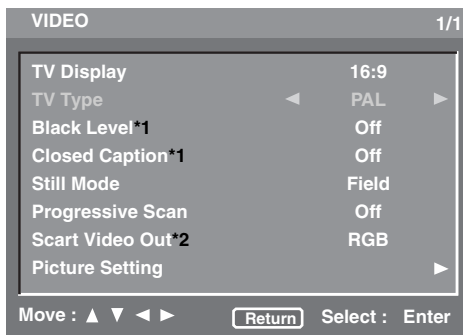

4 Tryck på ◀ / ▶ för att välja något av alternativen nedan.

PAL

Välj detta efter anslutning till en PAL-TV. Videosignaler från NTSC-formaterade skivor förvandlas och matas ut i PAL-format.

NTSC

Välj detta efter anslutning till en NTSC-TV. Videosignaler från PAL-formaterade skivor förvandlas och matas ut i NTSC-format.

Steg 4: Inställning av föredraget språk

Det är möjligt att välja föredragna språkinställningar. Vid isättning av en skiva kopplar DVD/SACD-spelaren automatiskt om till föredraget språk. Om föredraget språk inte förekommer på skivan, så används istället det förvalda språket på skivan. Det språk som ställs in för bildskärmsmenyer (OSD) på systeminställningsmenyn förblir alltid detsamma efter att det en gång har valts.

Inställning av språk för bildskärmsmenyer (OSD)

- 1 Tryck på **SETUP**.
→ Inställningsmenyn visas.
- 2 Tryck upprepade gånger på \blacktriangle / \blacktriangledown för att markera [GENERAL] och tryck sedan på **ENTER**.
→ Meny [GENERAL] visas.

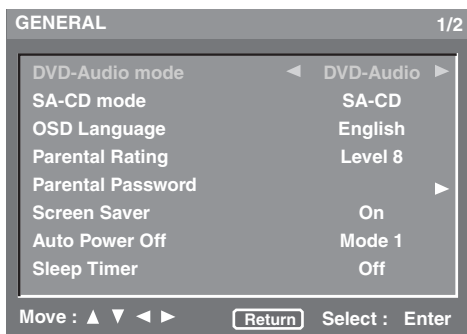

- 3 Tryck upprepade gånger på \blacktriangle / \blacktriangledown för att markera [OSD Language].
- 4 Tryck på \blacktriangleleft / \blacktriangleright för att välja önskat språk.

Inställning av språk för ljud, textning och skivmenyer

- 1 Tryck på **SETUP**.
→ Inställningsmenyn visas.
- 2 Tryck upprepade gånger på \blacktriangle / \blacktriangledown för att markera [DISC] och tryck sedan på **ENTER**.
→ Meny [DISC] visas.

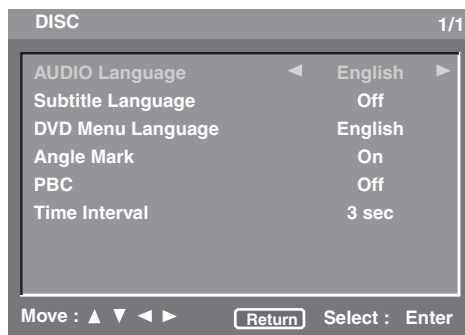

- 3 Tryck upprepade gånger på \blacktriangle / \blacktriangledown för att markera [AUDIO Language], [Subtitle Language] eller [DVD Menu Language].
 - 4 Tryck på \blacktriangleleft / \blacktriangleright för att välja önskat språk.
- **För att välja ett språk som inte finns med på listan:**
- 1 Välj [Others] under [AUDIO Language], [Subtitle Language] eller [DVD Menu Language].
 - 2 Tryck på **ENTER**.
 - 3 Använd **sifferknapparna (0-9)** till att ange korrekt 4-siffriga språkkod (se "LISTA ÖVER SPRÅKKODER" på sidan 36).
 - 4 Tryck på **ENTER**.

SKIVSPELNING

Anmärkningar

- Såvida ingenting annat anges utförs all manövrering som beskrivs här efter med hjälp av den medföljande fjärrkontrollen.
- Om förbudsmärket (⊘ eller "Prohibit") visas på TV-skärmen vid intryckning av en knapp, så betyder det att funktionen för knappen ifråga inte är tillgänglig för isatt skiva eller vid aktuellt tillfälle.
- Med vissa DVD- och video-CD-skivor kan det hända att vissa funktioner fungerar annorlunda eller är begränsade.
- Tryck inte på skivsläden och placera ingenting annat än en skiva på skivtallriken. Det kan förorsaka funktionsfel på DVD/SACD-spelaren.

Grundläggande manövrering

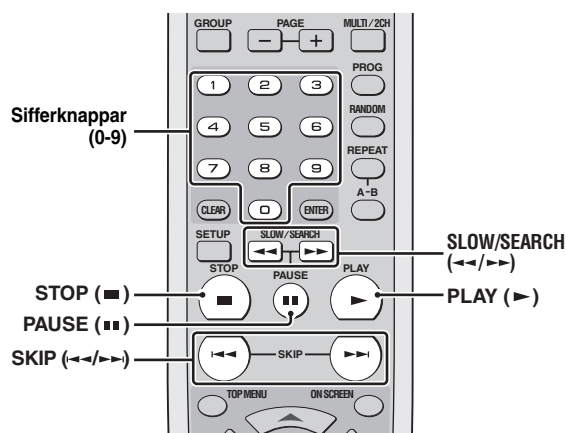

- 1 Tryck på \triangle på frontpanelen för att öppna skivfacket.
- 2 Placera en skiva på skivtallriken med etikettsidan vänd uppåt.

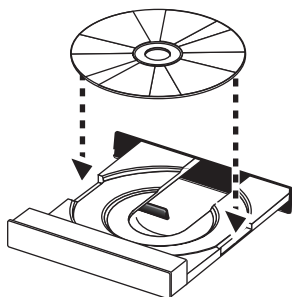

- 3 Tryck en gång till på \triangle för att stänga skivfacket.
→ Efter att DVD/SACD-spelaren har identifierat skivan startar uppspelning automatiskt.
 - Om **PLAY (▶)** trycks in medan skivfacket är öppet, så stängs skivfacket varpå uppspelning startar automatiskt.
 - Beroende på skiva kan läsningen av skivan kan ta över 30 sekunder på grund av komplex uppbyggnad av kataloger/filer på skivan.
- 4 Tryck på **STOP (■)** för att avbryta uppspelning.
→ "RESUME" visas på frontpanelens display.
- 5 Tryck på **PLAY (▶)** för att återuppta uppspelning.
→ Uppspelning fortsätter från det senaste stoppläget på skivan.



Så länge inte skivan matas ut kan uppspelning återupptas, även efter att DVD/SACD-spelaren har slagits av.

- 6 Tryck två gånger på **STOP (■)** för att koppla ur läget för återupptagen uppspelning.

Anmärkningar

- Det kan hända att vissa MP3/JPEG/DivX-skivor inte kan spelas upp på grund av skivans uppbyggnad och karakteristisk eller inspelningsförhållanden.
- Vid uppspelning av en skiva som inte tillåter nermixning visas "NO DOWN MIX" på frontpanelens display.

Paus vid uppspelning

- 1 Tryck under pågående uppspelning på **PAUSE (▢)**.
→ Uppspelningspaus kopplas in och ljudet dämpas.
- 2 Tryck en gång till på **PAUSE (▢)** för att välja nästa bildruta.
- 3 Tryck på **PLAY (▶)** för att återgå till normal uppspelning.

Val av spår/kapitel

- 1 Tryck på **SKIP (◀▶)** eller använd **sifferknapparna (0-9)** till att direktvälja spårnummer/kapitelnummer.
 - Tryck en gång på **SKIP (◀▶)** för att gå till början av nuvarande spår/kapitel. Tryck två gånger på **SKIP (◀▶)** för att välja föregående spår/kapitel.
 - Tryck på **SKIP (◀▶ / ▶▶)** under pågående repetering av ett spår/ett kapitel för att spela om samma spår/kapitel.
- 2 Tryck på **ENTER**.

Snabbökning bakåt/framåt

- Tryck på **SLOW/SEARCH** (◀◀/▶▶).
 - Tryck för långsam sökning på **PAUSE** (■) för att pausa uppspelning, innan **SLOW/SEARCH** (◀◀/▶▶) trycks in.
- Tryck under pågående snabbsökning lämpligt antal gånger på **SLOW/SEARCH** (◀◀/▶▶) för att välja önskad snabbsökningshastighet.
- Tryck på **PLAY** (▶) för att återgå till normal uppspelning.

Anmärkningar

- Sökfunktionen (snabbsökning bakåt/framåt och långsam uppspelning) kan inte användas för WMA, DTS-CD- och JPEG-skivor.
- Långsam uppspelning kan inte användas för MP3-skivor.
- Långsam uppspelning bakåt kan inte användas för VCD-, SVCD- och DivX-skivor.

Repeterad uppspelning

DVD/SACD-spelaren medger enskild repetering av kapitel/spår eller titel/grupp eller repetering av en hel skiva. Det är också möjligt att ange två punkter (start- och stoppunkt) för repetering av ett visst avsnitt.)

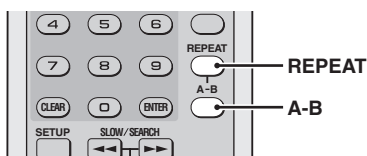

Repetering

Tryck på **REPEAT** för att välja önskat repeteringssätt.
→ Vid varje tryckning på knappen ändras läavisningen på TV-skärmen enligt följande:

DVD-Video

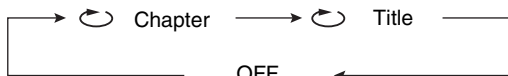

DVD-Audio

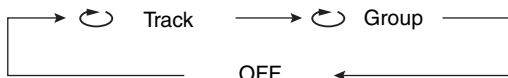

CD, SA-CD, VCD, SVCD

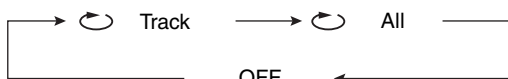

MP3, WMA, JPEG, DivX

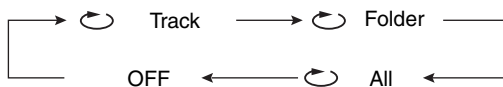

◻ Chapter: nuvarande kapitel repeteras

◻ Title: nuvarande titel repeteras

◻ Track: nuvarande spår repeteras

◻ Group: nuvarande grupp repeteras

◻ Folder: nuvarande mapp repeteras

◻ All*: hela skivan repeteras

OFF: repetering kopplas ur

*: Denna funktion är kanske inte tillgänglig på vissa skivor.

Anmärkning

För VCD- och SVCD-skivor kan repeterad uppspelning inte användas medan PBC-läget är valt.

Repetering av ett avsnitt (gäller ej DVD-Audio/MP3/WMA/JPEG)

- Tryck under pågående uppspelning på **A-B** vid läget för önskad startpunkt.
- Tryck en gång till på **A-B** vid läget för önskad stoppunkt.
→ Valt avsnitt repeteras kontinuerligt.
- Tryck på **A-B** för att avbryta A-B-repetering.

Slumpvis uppspelning (gäller ej DVD/DivX/SA-CD)

Spår kan spelas upp i slumpvis ordning.

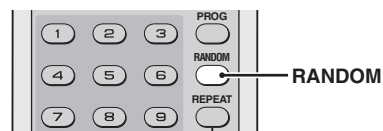

- Tryck under pågående uppspelning på **RANDOM**.
→ "RANDOM" visas på frontpanelens display och samtliga spår spelas upp i slumpvis ordning.
- Tryck en gång till på **RANDOM** för att återgå till normal uppspelning.

Programmerad uppspelning (CD)

Spår på en skiva kan lagras i ett program för uppspelning i önskad ordningsföljd. Upp till 20 spår kan programmeras på DVD/SACD-spelaren.

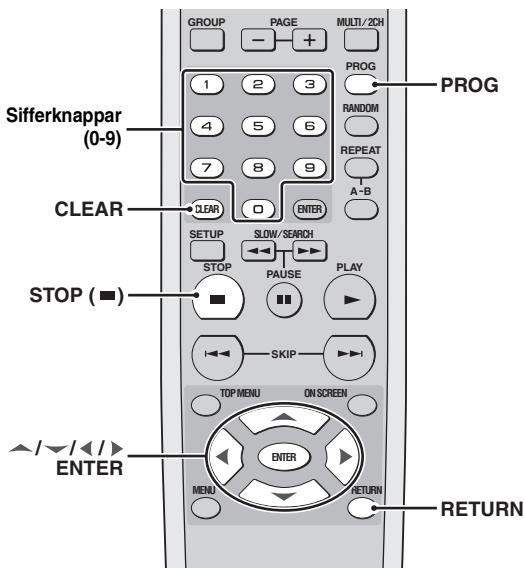

- 1 Tryck vid behov på **STOP (■)** för att avbryta uppspelning.
- 2 Tryck på **PROG**.
→ Programmeringsmenyn visas på TV-skärmen.
- 3 Använd **sifferknapparna (0-9)** till att ange ett spårnummer som ska lagras för programmerad uppspelning.
- 4 Tryck på **▼** för att flytta markören till nästa fält.
- 5 Upprepa åtgärderna i punkt 3-4 tills alla önskade spår har lagrats.
- 6 Använd **▲ / ▼ / ◀ / ▶** till att välja [Play Program] och tryck sedan på **ENTER** för att starta programmerad uppspelning.

■ För att radera valt spårnummer

Tryck på **CLEAR**.

■ För att radera listan

Använd **▲ / ▼ / ◀ / ▶** till att välja [Clear All] och tryck sedan på **ENTER**.

Anmärkning

I och med att skivan tas ut ur skivfacket eller DVD-spelaren slås av toms innehållet för programmerad uppspelning.

Användning av skivmenyer (DVD/VCD/SVCD)

Många DVD- och video-CD-skivor (endast version 2.0) innehåller navigeringsbara menyer kallade "DVD-menyer" och "video-CD-menyer för uppspelningskontroll". Dessa menyer erbjuder smidig manövrering av skivan.

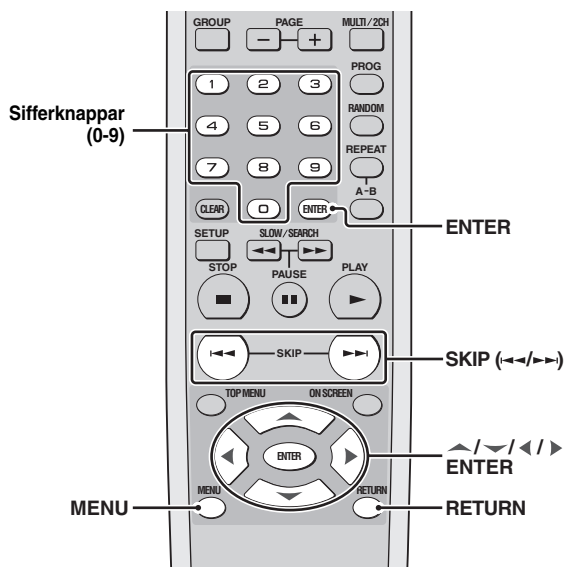

Användning av en DVD-meny

- 1 Tryck på **MENU**.
→ DVD-menyn visas på TV-skärmen.
 - Beroende på skiva kan det hända att DVD-menyn visas automatiskt efter isättning av skivan.
- 2 Använd knapparna **▲ / ▼ / ◀ / ▶** eller **sifferknapparna (0-9)** till att välja en uppspelningsfunktion eller en menypost.
- 3 Tryck på **ENTER** för att starta uppspelning.

■ För att lämna menyen

Tryck på **MENU**.

Användning av en video-CD-meny för uppspelningskontroll (PBC) (VCD/SVCD)

- Tryck på **MENU** för att koppla in PBC-funktionen.
 - Skivmenyn visas på TV-skärmen.
 - Beroende på skiva kan det hända att skivmenyn visas automatiskt efter isättning av skivan.
- Använd knapparna **SKIP** (◀◀ / ▶▶) eller **sifferknapparna (0-9)** till att välja uppspelningalternativ.
- Tryck under pågående uppspelning på **RETURN** för att återgå till huvudmenyn.

■ För att hoppa över indexmenyn och starta uppspelning av skivan direkt från början

Tryck på **MENU** för att koppla ur PBC-funktionen.



Funktionen för uppspelningskontroll (PBC) kan också kopplas in eller ur med hjälp av inställningsmenyn (se "Val av uppspelningskontroll (PBC)" på sidan 35).

Bildskärmsmeny (OSD) (DVD/VCD/SVCD/SA-CD)

På bildskärmsmenyn visas aktuell information om en skiva som spelas upp (t.ex. titel- eller spårnummer, förfluten speltid och ljud/textningsspråk). Ett flertal manövreringar kan utföras utan att avbryta pågående uppspelning.

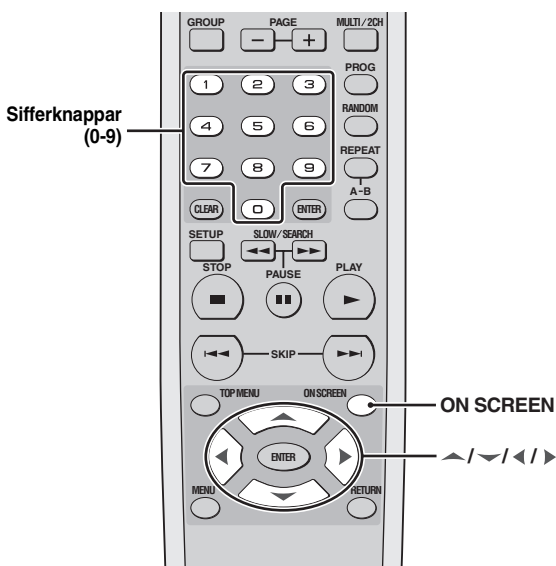

Användning av bildskärmsmenyn (OSD) (DVD/VCD/SVCD/CD)

Tryck under pågående uppspelning på **ON SCREEN**.

→ En lista över tillgänglig skivinformation visas på TV-skärmen.

DVD-Video

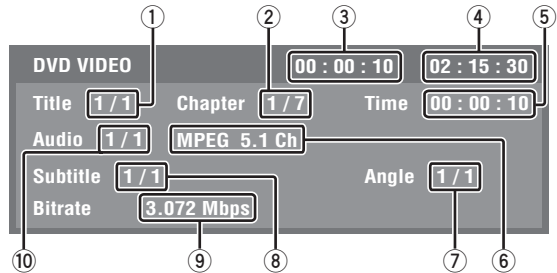

DVD-Audio

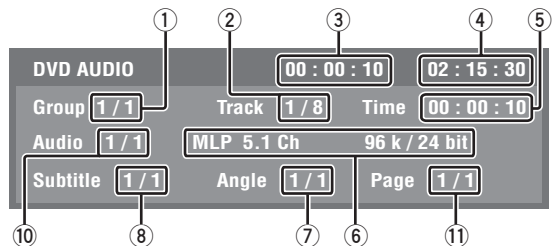

VCD/SVCD/CD

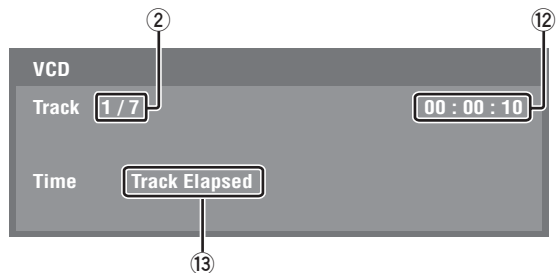

- 1: Nummer på nuvarande titel eller grupp/totalt antal titlar eller grupper
- 2: Nummer på nuvarande kapitel eller spår/totalt antal kapitel eller spår
- 3: Förfluten tid
- 4: Återstående tid
- 5: Förfluten tid (Siffror för tidssökning kan matas in.)
- 6: Ljudinformation
- 7: Nummer på nuvarande kameravinkel/totalt antal tillgängliga kameravinklar
- 8: Nummer på nuvarande textning/totalt antal tillgängliga textningsspråk
- 9: Dataöverföringshastigheter
- 10: Nummer på nuvarande ljud/totalt antal tillgängliga ljudspråk
- 11: Nummer på nuvarande sida/totalt antal sidor
- 12: Tid (Önskad tidkategori kan väljas.)
- 13: Kategori av tid visad i 12

■ För att välja en titel (DVD-Video)/en grupp (DVD-Audio)

- 1 Tryck upprepade gånger på \blacktriangle / \blacktriangledown / \blacktriangleleft / \blacktriangleright för att markera ① och ange därefter önskat nummer på titel/grupp med hjälp av **sifferknapparna (0-9)**.
- 2 Tryck på **ENTER**.

■ För att välja ett kapitel (DVD-Video)/ett spår (VCD/SVCD/DVD-Audio)

- 1 Tryck upprepade gånger på \blacktriangle / \blacktriangledown / \blacktriangleleft / \blacktriangleright för att markera ② och ange därefter önskat nummer på kapitel eller spår med hjälp av **sifferknapparna (0-9)**.
- 2 Tryck på **ENTER**.

■ För att välja en tid

- 1 Tryck upprepade gånger på \blacktriangle / \blacktriangledown / \blacktriangleleft / \blacktriangleright för att markera ⑤ och mata därefter in timtal, minuttal och sekundtal (från vänster till höger) med hjälp av **sifferknapparna (0-9)**.
- 2 Tryck på **ENTER**.

Anmärkning

Om en tid som överskrider den totala tiden för gruppen/spåret som spelas upp för tillfället anges vid tidssökning, så visas förbudsmärket (⊘) på skärmen.

■ För att välja kameravinkel/textning/ljud

- 1 Tryck upprepade gånger på \blacktriangle / \blacktriangledown / \blacktriangleleft / \blacktriangleright för att markera ⑦, ⑧ eller ⑩ och ange därefter önskat nummer för ljud, textning eller kameravinkel med hjälp av **sifferknapparna (0-9)**.
- 2 Tryck på **ENTER**.

Anmärkning

Inställningen av [Angle]/[Subtitle]/[Audio] kan inte ändras, om funktionen ifråga inte finns tillgänglig på den skiva som spelas upp.

■ För att välja en sida (DVD-Audio)

- 1 Tryck upprepade gånger på \blacktriangle / \blacktriangledown / \blacktriangleleft / \blacktriangleright för att markera ⑪ och ange därefter önskat nummer på sida med hjälp av **sifferknapparna (0-9)**.
- 2 Tryck på **ENTER**.

■ För att välja en tidkategori (VCD/SVCD/CD)

Tryck upprepade gånger på \blacktriangle / \blacktriangledown / \blacktriangleleft / \blacktriangleright för att markera ⑫ och tryck sedan på **ENTER** för att växla mellan olika tidskategorier.

■ För att stänga bildskärmsmenyn

Tryck på **ON SCREEN**.

Visning av textinformation (SA-CD)

En del SACD-skivor innehåller textinformation (t.ex. spårnamn, albumnamn, artistnamn etc.). Om SACD-text finns tillgängligt på en skiva, så visas automatiskt spårnamn på TV-skärmen efter isättning av skivan.

■ För att ta fram album/artistnamn

Tryck under pågående uppspelning på **ON SCREEN**.

Bildzoomning (DVD-Video/VCD/SVCD/DivX/JPEG)

Det är möjligt att förstora en bild på TV-skärmen och panorera över den förstorade bilden.

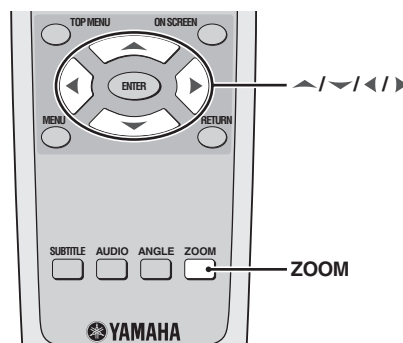

- 1 Tryck under pågående uppspelning lämpligt antal gånger på **ZOOM** för att välja önskad zoomningsgrad.
- 2 Tryck på \blacktriangle / \blacktriangledown / \blacktriangleleft / \blacktriangleright för att panorera över den förstorade bilden.
- 3 Tryck upprepade gånger på **ZOOM** för att återgå till ursprunglig storlek.

Val av kameravinkel (DVD-Video)

Om isatt skiva innehåller scener inspelade med olika kameravinklar, så kan bilden visas ur olika alternativa vinklar.

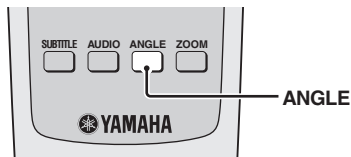

Anmärkning

Tillgängliga kameravinklar kan variera beroende på skiva. Vi hänvisar till anvisningarna på DVD-menyn eller skivfodralet.

Tryck upprepade gånger på **ANGLE** för att välja önskad kameravinkel.

Ljud- och textningsspråk (DVD-Video/VCD)

Om en skiva innehåller flera språkalternativ, så kan önskat språk för ljud/textning väljas.

Anmärkning

Tillgängliga språk kan variera beroende på skiva. Vi hänvisar till anvisningarna på skivmenyn eller skivfodralet.



Förvalt språk för ljud/textning kan ställas in på inställningsmenyn (se "Inställning av språk för ljud, textning och skivmenyer" på sidan 15).

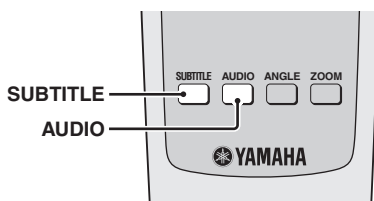

Val av ljudspråk

Tryck upprepade gånger på **AUDIO** för att välja önskat ljudspråk.

Anmärkning

För VCD-skivor är denna funktion endast tillgänglig medan [Stereo] är valt för inställningen [Analog Output] (se "Inställning av analog utmatning" på sidan 28).

Val av textningsspråk (DVD-Video)

Tryck upprepade gånger på **SUBTITLE** för att välja önskat textningsspråk.

Externa DivX-textningsfiler

De grupper med teckenuppsättningar som anges nedan finns tillgängliga i externa DivX-textningsfiler. Välj önskat språk som förvalt textningsspråk på inställningsmenyn (se "Inställning av språk för ljud, textning och skivmenyer" på sidan 15) för att återge innehållet på DivX-skivor med önskad teckenuppsättning.

DVD/SACD-spelaren stöder följande språk:

Albanska, Bretonska, Bulgariska, Danska, Engelska, Finska, Franska, Färöiska, Grekiska, Hebreiska, Irlandiska, Isländska, Italienska, Katalanska, Kroatiska, Kurdiska, (Latin), Makedonska, Moldaviska, Nederländska, Norska, Polska, Portugisiska, Rumänska, Ryska, Serbiska, Slovakiska, Slovenska, Spanska, Svenska, Tjeckiska, Turkiska, Tyska, Ukrainska, Ungerska, Vitryska.

Anmärkningar

- Vissa skivor kan inte spelas upp på grund av aktuell skivkaraktistik eller inspelningsvillkor.
- Det kan hända att vissa externa textningsfiler visas felaktigt eller inte alls.
- Externa textningsfiler med textningsformat vars filnamn har följande tillägg stöds (notera att filnamnen inte visas på skivnavigeringsmenyn):
.srt, .sub, .ssa, .smi, .ass, .txt, .psb eller .sami
- Filnamnet på en filmfil måste repeteras i början av filmnetet för den externa textningsfilen.
- För en filmfil kan endast en extern textningsfil laddas.

Sidbläddring (DVD-Audio)

Många DVD-Audioskivor innehåller bildspel och bläddringsbara sidor. Det kan exempelvis vara möjligt att ta fram informationsidor med fotogallerier, artistbiografier, sångtexter m.m., om sådana förekommer på aktuell skiva.

Tryck upprepade gånger på **PAGE (+/-)** för att bläddra till nästa/föregående sida.

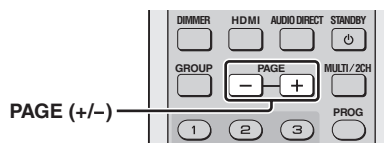

Val av grupp/fil (DVD-Audio/DivX/MP3/WMA/Kodak bild-CD)

På DVD-Audioskivor kan ett spår i en viss grupp väljas och på dataskivor kan ett spår/en fil i en viss mapp väljas.

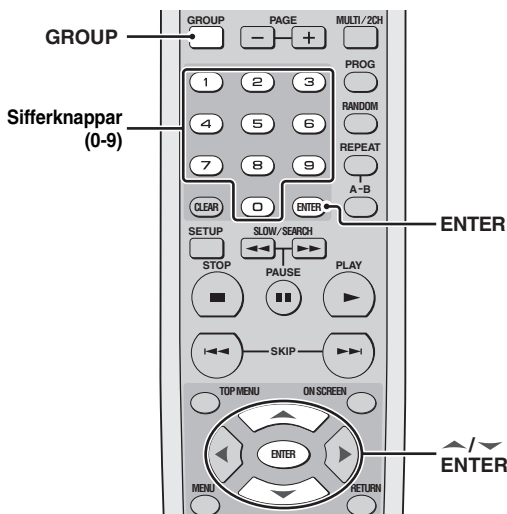

Val av grupp (DVD-Audio)

- 1 Tryck på **GROUP**.
→ En gruppikon visas på TV-skärmen.



- 2 Använd knapparna **▲ / ▼** eller **sifferknapparna (0-9)** till att välja önskat gruppnummer.
- 3 Tryck på **ENTER**.

Val av en fil i en mapp (DivX/MP3/WMA/Kodak bild-CD)

- 1 Tryck på **▲ / ▼** för att välja önskad mapp och tryck sedan på **ENTER** för att öppna mappen.
- 2 Tryck på **▲ / ▼** för att välja en fil och tryck sedan på **ENTER**.
→ Uppspelning startar från och med vald fil.
 - Om **sifferknapparna (0-9)** används till att välja en fil, så startar uppspelning automatiskt från och med vald fil.

Uppspelning av bonusgrupper (DVD-Audio)

En del DVD-Audioskivor innehåller bonusgrupper, för vilka ett fyrsiffrigt lösennummer krävs för tillgång. I detta fall hänvisas till skivfodralet och övrig paketering angående information.

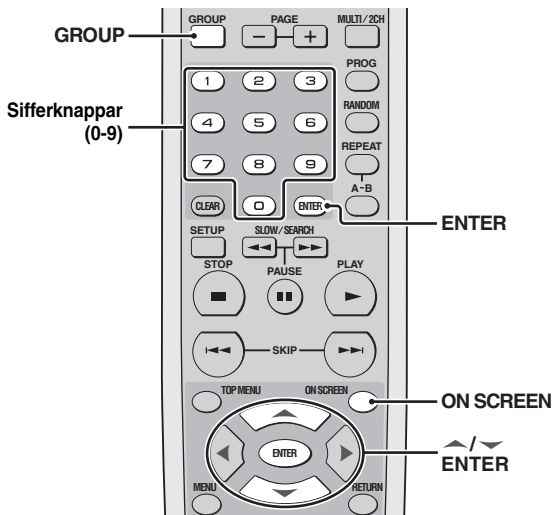

- 1 Tryck på **GROUP**.
→ En gruppikon visas på TV-skärmen.

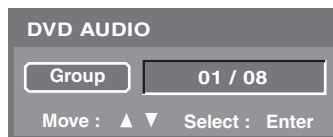

- 2 Använd knapparna **▲ / ▼** eller **sifferknapparna (0-9)** till att välja önskat bonusgruppnummer och tryck sedan på **ENTER**.
- 3 Mata in det fyrsiffriga lösennumret med hjälp av **sifferknapparna (0-9)** och tryck sedan på **ENTER**.
- 4 Tryck på **▲ / ▼** för att välja önskat spår och tryck sedan på **ENTER**.

Ändring av spelområde och lager (SA-CD)

Följande tre olika typer av SACD-skivor förekommer: enkellagriga, dubbellagriga och hybrida. Varje typ kan innehålla upp till två områden med inspelad information: ett High Quality Stereo-område och ett High Quality Multi-channel-område. Det är möjligt att växla mellan SACD-området för flerkanaligt ljud respektive stereoljud.

Anmärkning

Inställningen för analog utmatning kan inte ändras under pågående SACD-uppspelning (se "Inställning av analog utmatning" på sidan 28).

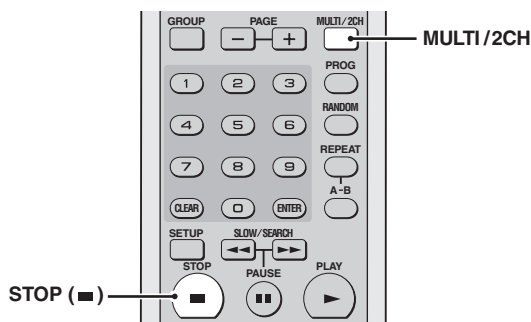

- 1 Tryck på **STOP (■)** för att avbryta uppspelning.
- 2 Tryck på **MULTI/2CH**.
 - Indikeringen MULTI visas medan området för flerkanaligt ljud är valt.

Uppspelning av multimediafiler (MP3/WMA/DivX/JPEG)

IMP3-, WMA-, DivX- och JPEG-filer på egenhändigt inspelade CD-R/RW-skivor eller kommersiella CD-skivor kan spelas upp.

Anmärkning

Vissa filer kan inte spelas upp korrekt på grund av skivkaraktäristik eller inspelningsförhållanden.



Visningstiden för varje bild i ett bildspel kan ställas in (se "Inställning av visningstid för bildspel" på sidan 35).

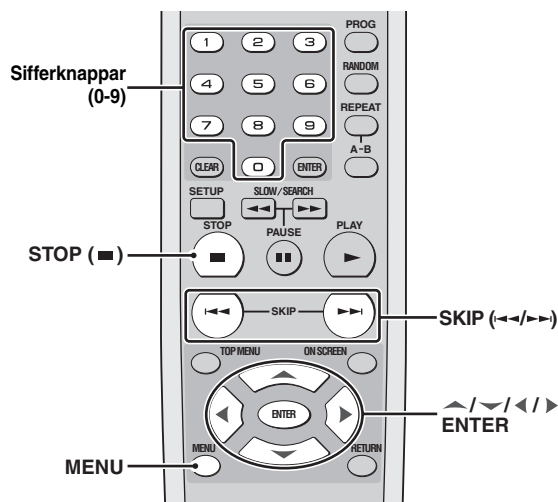

- 1 Sätt in skivan i skivfacket.
 - Uppspelning startar automatiskt.
 - För en MP3- eller WMA-skiva visas dataskivmenyn på TV-skärmen.
 - Tryck på **STOP (■)** under pågående uppspelning för att ta fram dataskivmenyn för en DivX- eller JPEG-skiva.



- 2 Tryck på **▲ / ▼** för att välja önskad mapp och tryck sedan på **ENTER** för att öppna mappen.
 - Flytta till den övre mappen genom att välja den mappikon som har två punkter medan skivspelning är stoppad.
- 3 Tryck på **▲ / ▼** för att välja en fil och tryck sedan på **ENTER**.
 - Uppspelning startar från och med vald fil.
 - Om **sifferknapparna (0-9)** används till att välja en fil, så startar uppspelning automatiskt från och med vald fil.

Visning av miniatyrbildsmenyn (JPEG)

- 1 Tryck under pågående uppspelning på **MENU**.
 - Miniatyrbilder visas på TV-skärmen.



- 2 Tryck på **SKIP (◀◀ / ▶▶)** för att ta fram andra bilder på föregående/nästa sida.
- 3 Tryck på **▲ / ▼ / ◀ / ▶** för att markera önskad bild och tryck sedan på **ENTER** för att starta uppspelning.
- 4 Tryck på **STOP (■)** för att återgå till dataskivmenyn.

Rotering av bilder (JPEG)

Tryck under pågående uppspelning på **▲ / ▼ / ◀ / ▶** för att rotera bilden på TV-skärmen.

- ◀: rotaterar bilden moturs 90 grader
- ▶: rotaterar bilden medurs 90 grader
- ▲, ▼: rotaterar bilden 180 grader

INSTÄLLNINGSMENYER

Menyöversikt

Huvudmeny	Menypost	Inställningsalternativ/undermeny	Inställningsalternativ/parameter
GENERAL	DVD-Audio mode	DVD-Audio, DVD-Video	
	SA-CD mode	SA-CD, CD	
	OSD Language	English, Deutsch, Français, Español, Italiano, Русский	
	Parental Rating	____ (ange lösenummer)	Level 1 till Level 8
	Parental Password	____ (ange lösenummer)	New Password, Confirm Password
	Screen Saver	On, Off	
	Auto Power Off	Mode 1, Mode 2, Off	
	Sleep Timer	Off, 30 min, 60 min, 90 min, 120 min, 150 min	
	Factory Default	____ (ange lösenummer)	Yes, No
	DivX Registration	(DivX-registreringskod visas)	Enter
AUDIO	Analog Output	Stereo, Multi-Channel	
	Digital Out	All, PCM, Off	
	LPCM Output	48KHz, 96KHz	
	Night Listening Mode	On, Off	
SPEAKER	Size	Front L/R	Large, Small
		Center, Surround L/R	Large, Small, Off
		Subwoofer, Initialize	On, Off
	Distance	Unit	Feet, Meter
		Front L/R, Center, Surround L/R	1ft till 40ft (0.3m till 12.0m)
		Initialize	On, Off
	Level	Front L, Center, Front R, Surround L, Surround R, Subwoofer	0dB till -12dB
		Test Tone	Off, Manual, Auto
		Initialize	On, Off
	SA-CD Config	Config 1, Config 2, Config 3	
CUT-OFF Frequency	60, 80, 100, 120		
VIDEO	TV Display	16:9, 4:3 Pan Scan, 4:3 Letter Box	
	TV Type	NTSC, PAL	
	Black Level (gäller endast modeller till USA och Kanada)	On, Off	
	Closed Caption (gäller endast modeller till USA och Kanada)	On, Off	
	Still Mode	Frame, Field	
	Progressive Scan	On, Off	
	Scart Video Out (endast på modeller till Europa, inkl. Storbritannien)	CVBS, RGB	
	Picture Setting	Brightness	0 till +6
		Contrast, Hue, Sharpness Mid, Sharpness High	-6 till +6
		DNR	0 till +6
		Gamma, Chroma level	-6 till +6
		Chroma delay	-2 till +2
		True Life	0 till +6
HDMI	HDMI Video	480P/576P, 720P, 1080i, 1080P, Auto	
	Wide Screen Format	NL Stretch, Pillar Box, Off	
	DVI Output Range	Standard, Enhanced	
	HDMI Audio	Auto, PCM, Off	
DISC	AUDIO Language	Off (endast [Subtitle Language]), English, French, Spanish, Japanese, German, Italian, Russian, Others	
	Subtitle Language		
	DVD Menu Language		
	Angle Mark	On, Off	
	PBC	On, Off	
Time Interval	2 sec till 10 sec		

Användning av inställningsmenyn

Inställningar kan utföras med hjälp av menyer på TV-skärmen för att skräddarsy DVD/SACD-spelaren efter egna behov. Följ anvisningarna nedan för att börja använda inställningsmenyn.

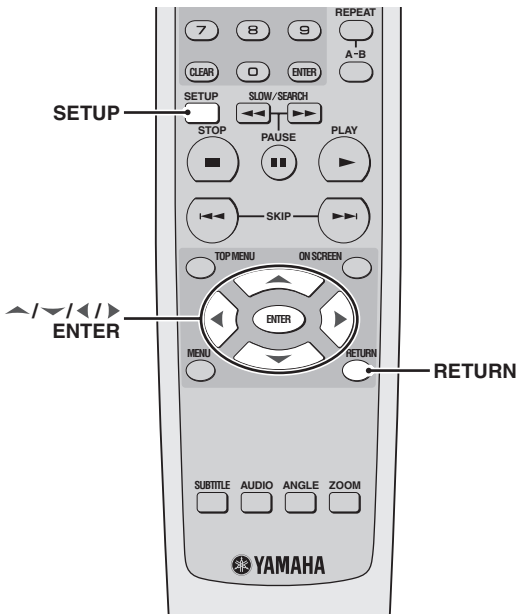

- Tryck på **RETURN** för att gå tillbaka till föregående meny.
- Tryck på **SETUP** för att gå ur inställningsmenyn.
- Vi hänvisar till följande sidor angående detaljer kring menyer som kräver speciell manövrering.

1 Tryck på **SETUP**.

→ Huvudmenyer och menyposter visas på ansluten TV.

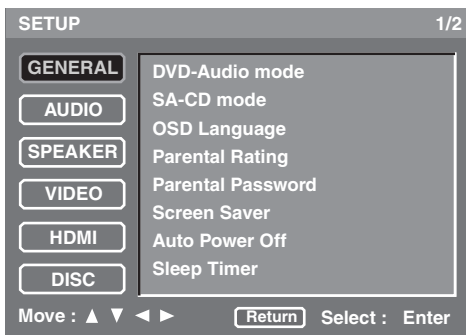

- Tryck på ▲ / ▼ för att välja önskad huvudmeny och tryck sedan på **ENTER**.
→ Menyposter och inställningsalternativ visas.

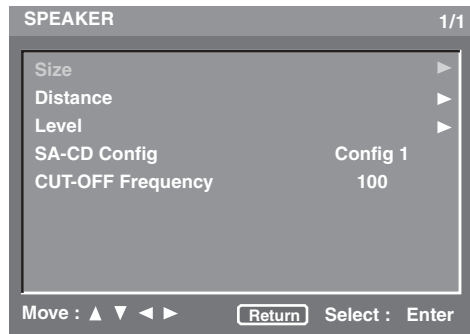

- Tryck på ▲ / ▼ för att markera önskad menypost.

→ Om vald menypost endast innehåller inställningsalternativ, så visas vänster- och högerpil på var sida om aktuellt inställningsalternativ.

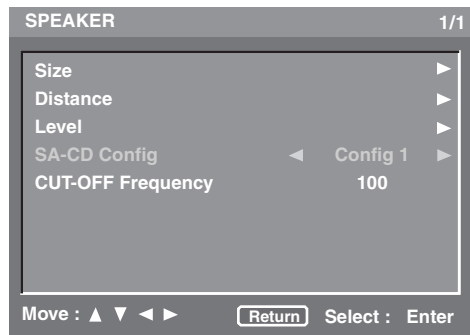

→ Om vald menypost innehåller en undermeny, så visas endast en högerpil vid sidan av menyposten.

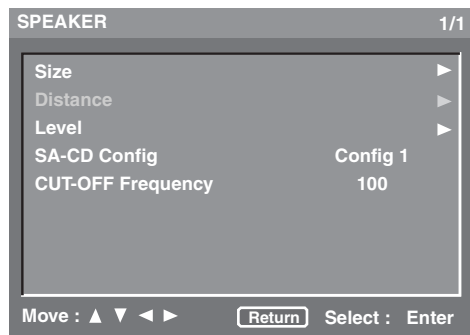

Tryck i detta fall på ▶ och upprepa åtgärden i punkt 3.

- Tryck på ◀ / ▶ för att bläddra igenom inställningsalternativen eller ändra parametern.

Allmän inställningsmeny (GENERAL SETUP PAGE)

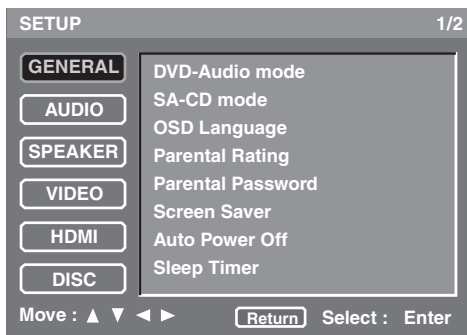

Val av DVD-Audioläge

Vissa DVD-Audioskivor innehåller förutom DVD-Audiomaterial även DVD-Videomaterial. Det är möjligt att välja DVD-Audioläge eller DVD-Videoläge.

- Välj [DVD-Audio mode] på menyn [GENERAL].

DVD-Audio

Välj detta för att spela upp både DVD-Audio- och DVD-Videomaterial. Beroende på skiva kan det hända att endast DVD-Audiomaterial kan spelas upp.

DVD-Video

Välj detta för att spela upp endast DVD-Videomaterial.

Anmärkningar

- Denna inställning är endast tillgänglig medan skivfacket är tomt.
- Valt läge aktiveras efter att inställningsmenyn har stängts.



- Vid uppspelning av en DVD-Audioskiva visas indikeringen DVD AUDIO.
- Vid val av [DVD-Video] slocknar indikeringen DVD AUDIO.

Val av SACD-läge

Vissa SACD-skivor innehåller både SACD-lager och vanligt CD-lager. Det är möjligt att välja läget SACD eller CD.

- Välj [SA-CD mode] på menyn [GENERAL].

SA-CD

Välj detta för att spela upp SACD-lager.

CD

Välj detta för att spela upp CD-lager.

Anmärkningar

- Denna inställning är endast tillgänglig medan skivfacket är tomt.
- Valt läge aktiveras efter att inställningsmenyn har stängts.

Inställning av språk för bildskärmsmenyer (OSD)

Denna meny innehåller olika språkalternativ för bildskärmsmenyer (OSD). För närmare detaljer hänvisas till "Inställning av språk för bildskärmsmenyer (OSD)" på sidan 15.

Föräldrakontroll för begränsad uppspelning

En del DVD-skivor har tilldelats en viss föräldrakontrollsnivå för hela skivan eller för vissa scener på skivan. Önskad nivå för begränsning av uppspelning kan ställas in. Klassificeringsnivåerna 1 till 8 förekommer och kan variera från land till land. Genom föräldrakontroll är det möjligt att förhindra uppspelning av vissa skivor med innehåll som är olämpligt för barn eller att få alternativa scener att visas.

- 1 Välj [Parental Rating] på menyn [GENERAL].
- 2 Mata in det fyrsiffriga lösennumret med hjälp av **sifferknapparna (0-9)**. (För detaljer kring lösennumret se "Ändring av lösennummer för föräldrakontroll" nedan.)
 - Om lösennumret är korrekt, så kan [Parental Rating] väljas.
- 3 Tryck på ◀/▶ för att välja önskad klassificeringsnivå.
 - Välj [Level 8] för att koppla ur föräldrakontroll och tillåta uppspelning av alla skivor.

Anmärkningar

- VCD-, SVCD-, CD- och SACD-skivor har ingen nivåmärkning, vilket betyder att föräldrakontroll inte påverkar uppspelning av dessa typer av skivor.
- Vissa DVD-skivor är inte nivåkodade, trots att klassificeringsnivån anges på skivfodralet. Föräldrakontroll fungerar inte för sådana skivor.

Ändring av lösennummer för föräldrakontroll

Lösennumret för föräldrakontroll kan ändras. Ange det fyrsiffriga lösennumret vid uppmaning på skärmen. Förinställt lösennummer är "2580".

- 1 Välj [Parental Password] på menyn [GENERAL].
- 2 Mata in det gamla fyrsiffriga lösennumret med hjälp av **sifferknapparna (0-9)**.
 - Mata in lösennumret "2580", om denna ändring görs för första gången.
 - Om lösennumret är korrekt, så visas en undermeny.
- 3 Mata in det nya fyrsiffriga lösennumret med hjälp av **sifferknapparna (0-9)**.
 - [Confirm Password] markeras.
- 4 Mata in det nya fyrsiffriga lösennumret en gång till.
 - Den föregående menyn visas på skärmen och det nya fyrsiffriga lösennumret gäller.

Inställning av skärmläckare

Skärmläckaren kan kopplas in eller ur.

- Välj [Screen Saver] på menyn [GENERAL].

On

Välj detta alternativ för att få skärmläckaren att aktiveras när skivspelning har varit stoppad i över 15 minuter.

Off

Välj detta alternativ för att koppla ur skärmläckaren.

Inställning av automatisk strömhantering

Automatisk övergång till viloläge kan kopplas in.

- Välj [Auto Power Off] på menyn [GENERAL].

Mode 1

Välj detta alternativ för att få DVD/SACD-spelaren att automatiskt ställas i strömberedskap när skivspelning har varit stoppad i över 30 minuter eller när skivspelning har pågått i över sex timmar utan att någon manövrering har utförts.

Mode 2

Välj detta alternativ för att få DVD/SACD-spelaren att automatiskt ställas i strömberedskap när skivspelning har varit stoppad i över 30 minuter.

Off

Välj detta alternativ för att koppla ur automatiskt strömavslag.

Inställning av insomningstimern

DVD/SACD-spelaren kan automatiskt ställas i strömberedskap efter en viss tid.

- Välj [Sleep Timer] på menyn [GENERAL].

30 min, 60 min, 90 min, 120 min, 150 min

Välj ett av dessa alternativ för att koppla in insomningstimern.

Off

Välj detta för att koppla ur insomningstimern.

Återställning av DVD/SACD-spelaren

Samtliga alternativa och egenhändigt utförda inställningar, utom [Parental Rating] och [Parental Password], kan återställas till ursprungliga fabriksinställningar.

- 1 Välj [Factory Default] på menyn [GENERAL].
- 2 Mata in det fyrsiffriga lösennumret med hjälp av **sifferknapparna (0-9)**. (För detaljer kring lösennumret se "Ändring av lösennummer för föräldrakontroll" på sidan 26.)
→ Bekräftelserutan visas på skärmen.

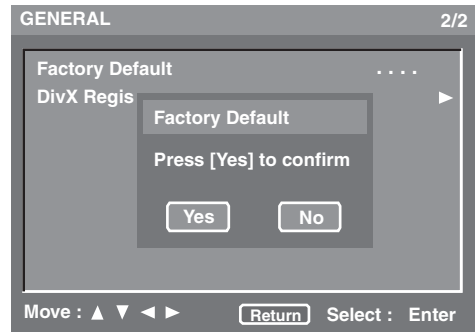

- 3 Tryck på **◀/▶** för att välja [Yes] för att återställa DVD/SACD-spelaren och tryck sedan på **ENTER**.
→ Alla inställningar återställs till ursprungliga fabriksinställningar.

Visning av DivX® VOD-registreringskod

Yamaha förser dig med en DivX®VOD-registreringskod (VOD = Video On Demand) som kan användas till att hyra eller köpa videofilmer via en DivX®VOD-tjänst. För vidare information hänvisas till www.divx.com/vod.

- 1 Välj [DivX Registration] på menyn [GENERAL].
- 2 Tryck på **▶**.
→ Registreringskoden visas.
- 3 Tryck på **ENTER** för att återgå till föregående meny.



Vid köp eller hyring av en videofilm från DivX® VOD-tjänsten på www.divx.com/vod ska registreringskoden användas och videofilmen laddas ner på en CD-R-skiva för uppspelning på denna DVD/SACD-spelare.

Anmärkningar

- Alla videofilmer som laddas ner från DivX® VOD-tjänsten kan endast spelas upp på denna DVD/SACD-spelare.
- Tidssökning kan inte användas vid uppspelning av en DivX-film.

Ljudinställningsmeny (AUDIO SETUP PAGE)

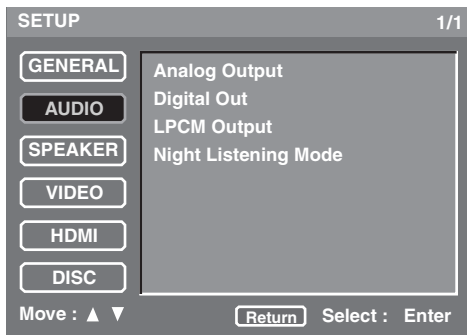

Inställning av analog utmatning

Ställ in analog utmatning i enlighet med DVD-spelarens aktuella utmatningsmöjligheter.

- Välj [Analog Output] på menyn [AUDIO].

Stereo

Välj detta alternativ för att ändra kanalutmatning till stereo, så att ljud endast återges via två framhögtalare.

Multi-Channel

Välj detta alternativ vid användning av en flerkanalig ljud/ (video)-receiver med 6-kanalsingångar. I detta läge utför DVD/SACD-spelaren DTS-avkodning eller Dolby Digital 5.1-kanalsavkodning, när så är tillämpligt.

Inställning av digital utmatning

Ställ in digital utmatning i enlighet med anslutningarna av valfria ljudkomponenter.

- Välj [Digital Out] på menyn [AUDIO].

All

Välj detta alternativ efter att den digitala utgången har anslutits till en flerkanalig dekodare/receiver.

PCM

Välj detta alternativ enbart om en ansluten receiver inte kan avkoda flerkanaliga ljudsignaler.

Off

Välj detta alternativ för att koppla ur digital utmatning.

Inställning av LPCM-utmatning

Ställ in LPCM-utmatning, om DVD/SACD-spelaren har anslutits till en PCM-kompatibel receiver via en digital utgång, såsom den koaxiala eller den optiska utgången. En skiva spelas in med en viss samplingsfrekvens. Ju högre samplingsfrekvens, desto bättre ljudkvalitet.

- Välj [LPCM Output] på menyn [AUDIO].

48KHz

Välj detta alternativ för att spela upp skivor som spelats in med samplingsfrekvensen 48 kHz. Alla 96 kHz PCM-dataströmningar (om tillgängliga) omvandlas till samplingsfrekvensen 48 kHz.

96KHz

Välj detta alternativ för att spela upp skivor som spelats in med samplingsfrekvensen 96 kHz. Om en 96 kHz skiva är kopieringsskyddad, så omvandlas digital utmatning automatiskt till en samplingsfrekvens på 48 kHz.

Inställning av nattlyssningsläge

I detta läge dämpas höga volymnivåer medan låga volymnivåer höjs till hörbar nivå vid utmatning. Denna funktion kan utnyttjas för att se på film nattetid utan att störa andra människor.

- Välj [Night Listening Mode] på menyn [AUDIO].

On

Välj detta alternativ för att utjämna volymen. Denna funktion är endast tillgänglig för filmer med Dolby Digital-läge.

Off

Välj detta alternativ för att kunna återge hela dynamikomfånget i surroundljud.

Högtalarinställningsmeny

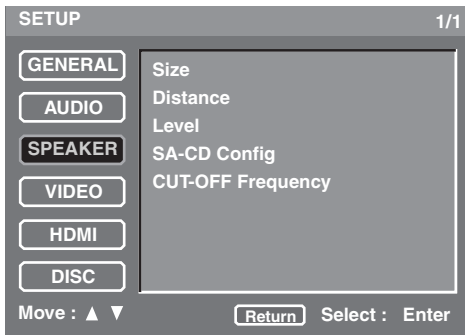

Inställning av högtalarstorlekar

Storleken på varje enskild högtalare kan ställas in.

- Välj [Size] på menyn [SPEAKER].

Front L/R

Ställ in storleken på vänster/höger framhögtalare.

Large

Välj detta alternativ, om anslutna högtalare är stora.

Small

Välj detta alternativ, om anslutna högtalare är små.

Center, Surround L/R

Ställ in storleken på mitthögtalare och vänster/höger surroundhögtalare.

Large

Välj detta alternativ, om anslutna högtalare är stora.

Small

Välj detta alternativ, om anslutna högtalare är små.

Off

Välj detta alternativ, om inga mitthögtalare eller vänster/höger surroundhögtalare är anslutna.

Subwoofer

Ange huruvida en subwoofer är ansluten.

On

Välj detta alternativ, om en subwoofer är ansluten.

Off

Välj detta alternativ, om ingen subwoofer är ansluten.

Anmärkningar

- Dessa inställningar är inte tillgängliga för SACD-skivor. Se "Inställning av SACD-konfiguration" på sidan 30 angående SACD-inställning.
- Inställningarna [Center], [Surround L/R] och [Subwoofer] är inte tillgängliga medan [Stereo] är valt för inställningen [Analog Output] (se "Inställning av analog utmatning" på sidan 28).

Initialize

Inställningarna [Size] kan återställs till ursprungliga fabriksinställningar.

- 1 Välj [Initialize] under [Size] på menyn [SPEAKER].
- 2 Tryck på ►.
→ Bekräftelserutan visas på skärmen.
- 3 Välj [Yes] för att återställa inställningen och tryck sedan på **ENTER**.
→ [Inställningarna Size] återställs till ursprungliga fabriksinställningar.

Inställning av högtalaravstånd

Avståndet till varje enskild högtalare kan ställas in.

Genom placering av samtliga högtalare utom subwoofern på jämbördigt avstånd från lyssningsplatsen kan den mest ideala högtalaruppställningen för 5.1-kanals ljudåtergivning erhållas.

- Välj [Distance] på menyn [SPEAKER].

Unit

Önskad mätenhet för visning kan väljas.

Feet

Välj detta alternativ för att ange högtalaravstånd i fot.

Meter

Välj detta alternativ för att ange högtalaravstånd i meter.

Front L/R

Ställ in avståndet från lyssningsplatsen till framhögtalarna. Vi rekommenderar att vänster och höger framhögtalare placeras på lika stora avstånd från lyssningsplatsen.

Inställningsomfång: **1ft till 40ft (0.3m till 12.0m)**

Inställningssteg: **1ft (0.3m)**

Center

Ställ in avståndet från lyssningsplatsen till mitthögtalaren.

Inställningsomfång: **1ft till 40ft (0.3m till 12.0m)**

Inställningssteg: **1ft (0.3m)**

Anmärkning

För inställningen [Center] går det ej att ange ett avstånd som är längre än avståndet i inställningen [Front L/R] eller kortare än avståndet i inställningen [Front L/R] minus 5 fot (1,5 m).

Surround L/R

Ställ in avståndet från lyssningsplatsen till surroundhögtalarna. Vi rekommenderar att vänster och höger surroundhögtalare placeras på lika stora avstånd från lyssningsplatsen.

Inställningsomfång: **1ft till 40ft (0.3m till 12.0m)**

Inställningssteg: **1ft (0.3m)**

Anmärkning

För inställningen [Surround L/R] går det ej att ange ett avstånd som är längre än avståndet i inställningen [Front L/R] eller kortare än avståndet i inställningen [Front L/R] minus 15 fot (4,5 m).

Initialize

Inställningarna [Distance] kan återställs till ursprungliga fabriksinställningar.

- 1 Välj [Initialize] under [Distance] på menyn [SPEAKER].
- 2 Tryck på ►.
→ Bekräftelserutan visas på skärmen.
- 3 Välj [Yes] för att återställa inställningen och tryck sedan på **ENTER**.
→ Inställningarna [Distance] återställs till ursprungliga fabriksinställningar.

Inställning av högtalarnivåer

Volymnivån för varje enskild högtalare kan ställas in.

- Välj [Level] på menyn [SPEAKER].

Front L, Center, Front R, Surround L, Surround R, Subwoofer

Ställ in lämplig volymnivå för vänster/höger framhögtalare, mitthögtalare, vänster/höger surroundhögtalare eller subwoofer.

Inställningsomfång: **0dB till -12dB**

Inställningssteg: **1dB**

Test Tone

En testton kan matas ut för att underlätta bedömningen av volymnivån för varje högtalare.

- 1 Välj [Test Tone] under [Level] på menyn [SPEAKER].
- 2 Tryck på ◀/▶ för att välja [Off], [Manual] eller [Auto].
Off
Välj detta alternativ, när ingen testton ska matas ut.
Manual
Välj detta alternativ för att mata ut testtonen manuellt.
Auto
Välj detta alternativ för att mata ut testtonen automatiskt via varje högtalare.

- 3 Tryck för [Auto] på **ENTER** för att mata ut testtonen. Tryck för [Manual] på ▲/▼ för att välja önskad högtalare och tryck därefter på **ENTER** för att mata ut testtonen.

Anmärkning

Medan en CD-skiva är isatt i skivfacket matas testtonen ut enbart via vänster/höger framhögtalare.

Initialize

Inställningarna [Level] kan återställs till ursprungliga fabriksinställningar.

- 1 Välj [Initialize] under [Level] på menyn [SPEAKER].
- 2 Tryck på ►.
→ Bekräftelserutan visas på skärmen.
- 3 Välj [Yes] för att återställa inställningen och tryck sedan på **ENTER**.
→ Inställningarna [Level] återställs till ursprungliga fabriksinställningar.

Inställning av SACD-konfiguration

Olika konfigurationer av högtalarstorlekar och in/urkoppling av subwoofer kan väljas för SACD-skivor.

- Välj [SA-CD Config] på menyn [SPEAKER].

Config 1, Config 2, Config 3

Välj önskat alternativ för högtalarstorlekar och in/urkoppling av subwoofer enligt följande tabell.

Högtalare	Storlek eller på/av		
	Config 1	Config 2	Config 3
Vänster/höger fram	Large	Small	Large
Mitt	Large	Small	Small
Vänster/höger surround	Large	Small	Small
Subwoofer	On	On	Off

Inställning av övergångsfrekvens (gäller SA-CD)

En övergångsfrekvens för alla lågfrekvenssignaler kan ställas in. Alla frekvenser under vald övergångsfrekvens matas till subwoofern.

- Välj [CUT-OFF Frequency] på menyn [SPEAKER].

60, 80, 100, 120 (Hz)

Välj önskad övergångsfrekvens.

Videoinställningsmeny (VIDEO SETUP PAGE)

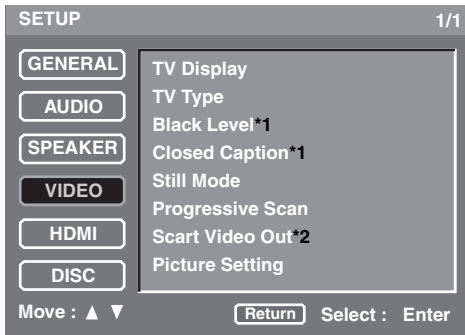

*1: [Black Level] och [Closed Caption] gäller endast modeller till USA och Kanada.

*2: [Scart Video Out] gäller endast modeller till Europa, inkl. Storbritannien.

TV-skärmsinställning

Ställ in lämpligt bildförhållande på DVD/SACD-spelaren enligt ansluten TV. Det format som väljs måste finnas tillgängligt på skivan.

- Välj [TV Display] på menyn [VIDEO].

4:3 Pan Scan

Välj detta alternativ efter anslutning av en TV med bildförhållandet 4:3. Med denna inställning beskärs eller formateras båda sidor av bilden för att passa TV-skärmen.

4:3 Letter Box

Välj detta alternativ efter anslutning av en TV med bildförhållandet 4:3. Med denna inställning visas bredbilder med svarta ränder längs de övre och nedre kanterna på TV-skärmen.

16:9

Välj detta alternativ efter anslutning av en bredbilds-TV.

■ Sambandet mellan inställning på DVD/SACD-spelaren och TV-visning

När TV:ns bildförhållande är 16:9 (breddbildsskärm):

Inställning	Bildformat på skiva	TV:ns bildförhållande	
16:9	16:9		
	4:3		*1

När TV:ns bildförhållande är 4:3:

Inställning	Bildformat på skiva	TV:ns bildförhållande	
4:3 Pan Scan	16:9		*2
	4:3		
4:3 Letter Box	16:9		
	4:3		

*1: Beroende på TV kan det hända att bildens sidor sträcks ut. Kontrollera i så fall TV:ns skärmstorlek och bildförhållande.

*2: Om skivan inte har blivit anvisad att spelas upp enligt panscan-format, så spelas den upp enligt letterbox-format.

Inställning av TV-typ

Använd denna meny till att välja lämpligt alternativ för färgsystem i enlighet med ansluten TV. För närmare detaljer, se "Steg 3: Inställning av TV-typ" på sidan 14.

Val av svartnivå (gäller endast modeller till USA och Kanada)

Om [TV Type] ställts in på [NTSC] (se "Steg 3: Inställning av TV-typ" på sidan 14), så ställ denna inställning i läget [On] för att erhålla bättre färgkontrast vid uppspelning.

- Välj [Black Level] på menyn [VIDEO].

On

Välj detta för att förstärka svartnivån.

Off

Välj detta alternativ för normal inställning av svartnivå.

Anmärkingar

- Denna funktion är endast tillgänglig för sammanflätad utmatning.
- Denna inställning har ingen verkan, om [TV Type] är inställt på [PAL] (se "Steg 3: Inställning av TV-typ" på sidan 14).

Val av ljudtext (gäller endast modeller till USA och Kanada)

Ljudtexter är data som finns gömda i videosignaler på vissa skivor och som bara kan visas genom användning av en särskild dekoder. Skillnaden mellan ljudtexter och vanlig textning är att textning är avsedd även för hörande personer medan ljudtexter är avsedda speciellt för hörselskadade personer. Med endast textning visas sällan alla ljud som förekommer. Ljudtexter anger sådana ljud effekter som telefonsignaler, fotsteg o.s.v., vilket vanlig textning inte gör.

Kontrollera innan denna inställning väljs att skivan ifråga innehåller ljudtextinformation och att TV:n också stöder denna funktion.

- Välj [Closed Caption] på menyn [VIDEO].

On

Välj detta för att koppla in funktionen för ljudtext.

Off

Välj detta alternativ för att koppla ur funktionen för ljudtext.

Anmärkningar

- Denna funktion är endast tillgänglig för CVBS-utmatning.
- Även om denna inställning står i läget [On], så kan ljudtext inte användas medan DVD/SACD-spelaren är ansluten via utgången HDMI och HDMI-läget är inkopplat.

Inställning av stillbildsläge

Det är möjligt att välja önskad stillbildskvalitet.

- Välj [Still Mode] på menyn [VIDEO].

Field

Välj detta alternativ för normal inställning av stillbildsläge. Denna inställning är lämplig för uppspelning av scener med snabba rörelser.

Frame

Välj detta, om en ostabil bild visas efter val av [Field].

Val av progressiv skanning

Denna funktion är endast tillgänglig efter att DVD/SACD-spelaren har anslutits till en TV som stöder progressiv skanning via komponentvideoutgångarna (se "Komponentvideoutgångar <D>" på sidan 12). Med hjälp av denna funktion kan bilder återges med exakt färgåtergivning och hög kvalitet. DVD/SACD-spelaren inkluderar en DCDi-krets.

- Välj [Progressive Scan] på menyn [VIDEO].

On

Välj detta för att koppla in funktionen för progressiv skanning.

Bekräftelserutan visas på skärmen vid val av detta alternativ. Välj i detta fall [Yes] för att ställa in läget [On] och tryck därefter på **ENTER**.

Off

Välj detta för att koppla ur funktionen för progressiv skanning.



Indikeringen P.SCAN på frontpanelens display visas under pågående progressiv uppspelning.

Anmärkningar angående aktivering av progressiv skanning:

- I progressivt läge återges bilder med bildförhållandet 4:3 horisontellt utdragna på en bredbilds-TV. Andra inställningarna för bildförhållande på TV:n för att kunna se bilder med ursprungligt bildförhållande utan förvrängning. Inställningarna för bildskärmsförhållande kan även ändras på menyn [Wide Screen Format] (se "Val av bredbildsformat" på sidan 34).
- Kontrollera att TV:n är utrustad för progressiv skanning.
- Anslut TV:n via en komponentvideokabel.

KONSUMENTER BÖR NOTERA ATT INTE ALLA TV-APPARATER MED HÖG UPPLÖSNING ÄR FULLSTÄNDIGT KOMPATIBLA MED DENNA PRODUKT OCH ATT ARTEFAKTER KAN UPPSTÅ PÅ BILDEN. OM BILDPROBLEM UPPSTÅR VID 525 ELLER 625 LINJERS PROGRESSIV SKANNING REKOMMENDERAS ATT ANVÄNDAREN ÄNDRAR TILL EN ANSLUTNING FÖR UTMATNING MED NORMAL UPPLÖSNING. VID FRÅGOR ANGÅENDE DVD-SPELARENS 525P- OCH 625P-KOMPATIBILITET MED EN VISS BILDSKÄRM HÄNVISAR VI TILL VÅR KUNDSERVICE.

DVD/SACD-spelaren är kompatibel med samtliga produkter från YAMAHA, inklusive projektorerna DPX-1300 och DPX-830 och plasmabildskärmen PDM-4220.

Omkoppling av SCART-vidеoutmatning (gäller endast på modeller till Europa, inkl. Storbritannien)

Välj denna inställning för att ändra videosignalutmatningen via kopplingen AV mellan CVBS (kompositvideo) och RGB.

- Välj [Scart Video Out] på menyen [VIDEO].

CVBS

Välj detta alternativ för utmatning av kompositvideosignaler.

RGB

Välj detta alternativ för utmatning av RGB-videosignaler.

Ändring av bildinställningar

DVD/SACD-spelaren erbjuder 10 olika bildfärgsinställningar som kan ändras efter behov.

- Välj [Picture Setting] på menyen [VIDEO].

Brightness

Använd denna inställning till att ändra bildens totala ljusstyrka.

Inställningsomfång: **0 till +6**

Contrast

Använd denna inställning till att justera bildens ljusa områden (vitnivå).

Inställningsomfång: **-6 till +6**

Hue

Använd denna inställning till att justera bildens färgton eller färgfas.

Inställningsomfång: **-6 till +6**

Sharpness Mid

Använd denna inställning till att justera bildens skärpa för mellanfrekvenserna.

Inställningsomfång: **-6 till +6**

Sharpness High

Använd denna inställning till att justera bildens skärpa för de höga frekvenserna.

Inställningsomfång: **-6 till +6**

DNR

Använd denna inställning till att reducera videobrus.

Inställningsomfång: **0 till +6**

Gamma

Använd denna inställning till att justera bildens intensitet icke-linjärt.

Inställningsomfång: **-6 till +6**

Chroma level

Använd denna inställning till att justera färgdensiteten.

Inställningsomfång: **-6 till +6**

Chroma delay

Använd denna inställning till att ändra kromsignalernas fördröjning för att uppnå en klar och tydlig bild.

Inställningsomfång: **-2 till +2**

True Life

Använd denna inställning till att öka bildkontrasten och färgintensiteten för att erhålla mer dynamiska bilder.

Inställningsomfång: **0 till +6**

Anmärkningar

- För modeller till USA och Kanada är inte alla bildinställningar tillgängliga för CVBS-utmatning.
- Inställningen [Hue] är inte tillgänglig för den sammanflätade utmatningen via utgångarna VIDEO OUT (COMPONENT) eller för SCART (RGB)-utmatning.
- Inställningarna [Sharpness Mid], [Sharpness High] och [Gamma] är inte tillgängliga för HDMI-utmatning.
- Inställningarna [Chroma delay] och [True Life] är endast tillgängliga för progressiv skanning och HDMI-utmatning.

HDMI-inställningsmeny

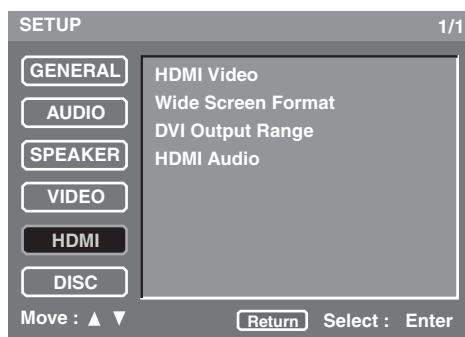

Inställning av HDMI-videofunktioner

Upplösningen kan ställas in i enlighet med den bildskärm som används. Denna funktion är endast tillgänglig medan DVD/SACD-spelaren är ansluten till en HDMI-kompatibel komponent via utgången HDMI.

- Välj [HDMI Video] på menyn [HDMI].

480P/576P

Välj detta alternativ för videosignaler med 480/576 linjers progressiv skanning.

720P

Välj detta alternativ för videosignaler med 720 linjers progressiv skanning.

1080I

Välj detta alternativ för 1080 linjers sammanflätade videosignaler.

1080P

Välj detta alternativ för videosignaler med 1080 linjers progressiv skanning.

Auto

Välj detta alternativ för att få DVD/SACD-spelaren att automatiskt ställa in bäst upplösning i enlighet med ansluten bildskärm.

Anmärkningar

- När [TV Type] är inställt på [NTSC] eller [PAL] matas videosignaler med upplösningen 480P respektive 576P ut.
- Komponentvideoutmatning kopplas ur vid utmatning av HDMI-videosignaler.
- Om en annan inställning än [Auto] väljs, så kontrollera att den valda upplösningen stöds av den HDMI-kompatibla bildskärm som används.
Om den valda upplösningen inte stöds, så kopplas denna inställning automatiskt om till den upplösning som är lämpligast.
- Efter val av [1080P] kan det hända att bildkvaliteten försämras vid användning av en HDMI-kabel som är längre än 5 meter.



Vi hänvisar till bruksanvisningen till bildskärmen ifråga angående val av lämpligt bildförhållande.

Val av bredbildaformat

Välj bildförhållande för projicerade bilder på skärmen. Denna funktion är endast tillgänglig för progressiv skanning och HDMI-utmatning.

- Välj [Wide Screen Format] på menyn [HDMI].

NL Stretch

Välj detta alternativ för att återge bilder med förhållandet 4:3 på en skärm med förhållandet 16:9 med icke-linjär utdragning (mitten av skärmen sträcks ut mindre än sidorna).

Pillar Box

Välj detta alternativ för att återge bilder med förhållandet 4:3 på en skärm med förhållandet 16:9 utan utdragning.

Off

Välj detta alternativ, när ingen ändring av bildförhållande ska ske.

Val av DVI-utmatningsomfång

Lämpligt DVI-utmatningsomfång kan väljas i enlighet med ansluten komponent. Denna funktion är endast tillgänglig medan DVD/SACD-spelaren är ansluten till en DVI-D-kompatibel komponent via utgången HDMI.

- Välj [DVI Output Range] på menyn [HDMI].

Standard

Välj detta alternativ, om korrekt bild inte kan ses efter val av [Enhanced].

Enhanced

Välj detta alternativ, om svart och vitt i bilden inte visas tydligt. Om den valda upplösningen inte stöds, så kopplas denna inställning automatiskt om till den upplösning som är lämpligast.

Inställning av HDMI-ljudfunktioner

Ställ in HDMI-ljudutmatningen i enlighet med ansluten komponent. Denna funktion är endast tillgänglig medan DVD/SACD-spelaren är ansluten till en HDMI-kompatibel komponent via utgången HDMI.

För detaljer kring sambandet mellan ljudformatet och inställningen se "HDMI-ljudutmatningstabell" på sidan 41.

- Välj [HDMI Audio] på menyn [HDMI].

Auto

Välj detta alternativ för att få DVD/SACD-spelaren att automatiskt välja bäst inställning i enlighet med den komponent som har anslutits till HDMI-utgången.

PCM

Välj detta alternativ, när avkodade flerkanaliga eller 2-kanaliga PCM-ljudssignaler ska matas ut via HDMI-utgången.

Off

Välj detta alternativ för att koppla ur HDMI-ljudutmatning.

Anmärkningar

- SACD-sigaler kan inte matas ut via HDMI-utgången.
- Digital signalutmatning är urkopplat medan [HDMI Audio] är inställt på [Auto] eller [PCM].

Inställningsmenyn DISC

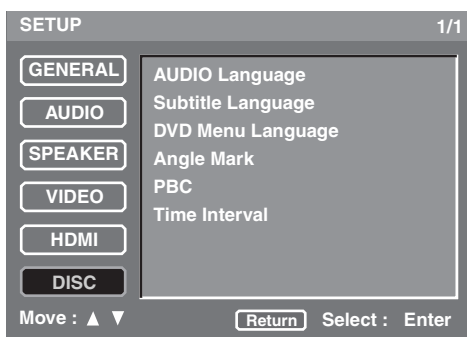

Förval av språk för ljud/textning/DVD-menyer

Dessa menyer innehåller flera olika språkalternativ för ljud, textning och skivmenyer inspelade på en DVD-skiva. För närmare detaljer, se "Inställning av språk för ljud, textning och skivmenyer" på sidan 15.

Val av visning av kameravinkelmärke

Visning av ett kameravinkelmärke vid uppspelning av scener som erbjuder alternativa kameravinklar kan kopplas in eller ur.

- Välj [Angle Mark] på menyn [DISC].

On

Välj detta alternativ, om ett kameravinkelmärke ska visas. Ett kameravinkelmärke visas oavbrutet.

Off

Välj detta alternativ, om inget kameravinkelmärke ska visas. Ett kameravinkelmärke visas i fem sekunder och slocknar sedan.

Val av uppspelningskontroll (PBC)

Uppspelningskontroll (PBC) kan kopplas in eller ur. Denna funktion är endast tillgänglig för video-CD-skivor av versionen 2.0, som erbjuder uppspelningskontroll (PBC).

- Välj [PBC] på menyn [DISC].

On

Välj detta alternativ för att en skivmeny ska visas.

Off

Välj detta alternativ, när ingen skivmeny ska visas.



Funktionen för uppspelningskontroll (PBC) kan också kopplas in eller ur med hjälp av knappen MENU på fjärrkontrollen (se "Användning av en video-CD-meny för uppspelningskontroll (PBC) (VCD/SVCD)" på sidan 19).

Inställning av visningstid för bildspel

Det är möjligt att ställa in hur länge varje bild i ett bildspel ska visas vid uppspelning av JPEG-filer.

- Välj [Time Interval] på menyn [DISC].

2 sec till 10 sec

(inställningssteg: 1 sekund)

Anmärkning





Beroende på filstorlekar kan det hända att denna inställning inte fungerar korrekt.

LISTA ÖVER SPRÅKKODER

Abchasiska	1112	Fidjianska	1620	Lingala	2224	Singalesiska	2919
Afar	1111	Finska	1619	Litauiska	2230	Slovakiska	2921
Afrikaans	1116	Franska	1628	Makedonska	2321	Slovenska	2922
Albanska	2927	Frisiska	1635	Malagassiska	2317	Somaliska	2925
Amhariska	1123	Galiciska	1722	Malajiska	2329	Spanska	1529
Arabiska	1128	Georgiska	2111	Malayalam	2322	Sundanesiska	2931
Armeniska	1835	Tyska	1415	Maltesiska	2330	Swahili	2933
Assamesiska	1129	Grekiska	1522	Maori	2319	Svenska	2932
Aymara	1135	Grönländska	2122	Marathi	2328	Tagalog	3022
Azerbajdzjanska	1136	Guarani	1724	Moldaviska	2325	Tadzjikiska	3017
Basjkiriska	1211	Gujarati	1731	Mongoliska	2324	Tamil	3011
Baskiska	1531	Hausa	1811	Nauriska	2411	Tatariska	3030
Bengali	1224	Hebreiska	1933	Nepali	2415	Telugo	3015
Bhutanesiska	1436	Hindi	1819	Norska	2425	Thailändska	3018
Bihari	1218	Ungerska	1831	Oriya	2528	Tibetanska	1225
Bretonska	1228	Isländska	1929	Punjabi	2611	Tigrinja	3019
Bulgariska	1217	Indonesiska	1924	Pashto	2629	Tonga	3025
Burmesiska	2335	Interlingua	1911	Persiska	1611	Turkiska	3028
Vitryska	1215	Irländska	1711	Polska	2622	Turkmeniska	3021
Kambodjanska	2123	Italienska	1930	Portugisiska	2630	Twi	3033
Katalanska	6765	Japanska	2011	Quechua	2731	Ukrainska	3121
Kinesiska	3618	Javanesiska	2033	Rätoromanska	2823	Urdu	3128
Korsikanska	1325	Kanaresiska (kannada)	2124	Rumänska	2825	Uzbekiska	3136
Kroatiska	1828	Kashmiri	2129	Ryska	2831	Vietnamesiska	3219
Tjeckiska	1329	Kazakiska	2121	Samoanska	2923	Volapük	3225
Danska	1411	Kirgisiska	2135	Sanskrit	2911	Kymriska (walesiska)	1335
Nederländska	2422	Koreanska	2125	Skotsk gaeliska	1714	Wolof	3325
Engelska	1524	Kurdiska	2131	Serbiska	2928	Xhosa	3418
Esperanto	1525	Laotiska	2225	Serbokroatiska	2918	Jiddisch	2019
Estniska	1530	Latin	2211	Shona	2924	Yoruba	3525
Färöiska	1625	Lettiska	2232	Sindhi	2914	Zulu	3631

FELSÖKNING

Gå igenom tabellen nedan om enheten inte tycks fungera korrekt. Om aktuellt problem inte finns upptaget i tabellen nedan, eller om det inte kan lösas med hjälp av anvisningarna i felsökningstabellen, så ställ ljudprojektorn i beredskapsläget, koppla loss nätkabeln och kontakta närmaste YAMAHA-auktoriserade återförsäljare eller servicecenter.

Problem	Lösning	Se sidan
Ingen ström	Anslut nätkabeln ordentligt.	12
	Tryck in strömbrytaren POWER på frontpanelen i intryckt läge ON för att koppla till strömmen och tryck därefter på omkopplaren STANDBY/ON på frontpanelen eller POWER (I) på fjärrkontrollen för att slå på DVD/SACD-spelaren.	13
Ingen bild	Se bruksanvisningen till TV:n angående korrekt val av Video In-kanal. Byt TV-kanal tills DVD-bilden visas på TV-skärmen.	–
	Slå på TV:n.	–
	Om [Progressive Scan] är inställt på [On], så kontrollera att DVD/SACD-spelaren har anslutits till en TV som stöder progressiv skanning via komponentvideoutgångarna. Koppla i annat fall ur progressiv skanning enligt följande anvisningar: 1. Tryck på  på frontpanelen för att öppna skivfacket. 2. Tryck på CLEAR på fjärrkontrollen. 3. Mata in "2580" med hjälp av sifferknapparna (0-9) på fjärrkontrollen. 4. Tryck på AUDIO på fjärrkontrollen.	32
	Om [HDMI Video] är inställt på något annat än [Auto], så kontrollera att upplösningen stöds av den HDMI-kompatibla bildskärm som har anslutits. Ändra i annat fall inställningen till [Auto] enligt följande anvisningar: 1. Tryck två gånger på  på frontpanelen eller två gånger på STOP (■) på fjärrkontrollen för att avbryta uppspelning. 2. Tryck in och håll  och  på frontpanelen intryckta samtidigt i tre sekunder.	33
	Om indikatorn HDMI blinkar orange, så kontrollera att DVD-spelaren har anslutits till en HDCP-kompatibel komponent.	12
	Kontrollera att inställningen av videosignalsutmatning stämmer överens med aktuell videoanslutning.	33
Helt förvrängd bild eller svart/vit bild	Kontrollera att skivan är kompatibel med DVD/SACD-spelaren.	3
	Kontrollera att inställningen av TV-typ på DVD/SACD-spelaren stämmer överens med aktuell skiva och ansluten TV. Om inställningen av TV-typ är felaktig, så återställ grundinställningen enligt följande anvisningar: 1. Tryck på  på frontpanelen för att öppna skivfacket. 2. Tryck på CLEAR på fjärrkontrollen. 3. Mata in "2580" med hjälp av sifferknapparna (0-9) på fjärrkontrollen. 4. Tryck på AUDIO på fjärrkontrollen.	14
	Kontrollera videoanslutningen.	11
Bildstorleken verkar onaturlig eller ljudtext visas bara delvis eller inte alls på TV-skärmen	Kontrollera att TV-inställningen på DVD/SACD-spelaren motsvarar skärmstorleken på ansluten TV.	31
	Ändra skärmstorlek och bildförhållande för TV:n.	–

Problem	Lösning	Se sidan
Inget ljud eller förvrängt ljud	Höj volymen.	–
	Kontrollera att högtalarna är ordentligt anslutna.	–
	Ställ in volymnivån på inställningsmenyn.	30
Inget ljud vid digital utmatning	Kontrollera de digitala anslutningarna.	11
	Kontrollera vid uppspelning av en DTS-källa att den aktuella receptorn kan avkoda DTS-koder och att [Digital Out] är inställt på [All].	28
	Kontrollera vid uppspelning av en MPEG-2-källa att den aktuella receptorn kan avkoda MPEG-2-koder. Se i annat fall till att [Digital Out] är inställt på [PCM].	28
	Kontrollera att ljudformatet för det valda ljudspråket överensstämmer med receptorns möjligheter.	–
Inget ljud vid HDMI-utmatning	Kontrollera att [HDMI Audio] är inställt på [Auto] eller [PCM].	35
	Inga ljudsignaler kan matas ut via HDMI-utgången, om en DVI-D-komponent är ansluten till DVD/SACD-spelaren via en HDMI-DVI-omvandlingskabel. Anslut en HDMI-komponent till DVD/SACD-spelaren för att kunna mata ut ljudsignaler via HDMI-utgången.	12
Isatt skiva spelas ej upp	CD-R/RW-, DVD+R/RW- och DVD-R/RW-skivor måste vara slutbehandlade.	–
	Kontrollera att skivans etikettsida är vänd uppåt.	16
	Kontrollera om skivan är defekt genom att prova en annan skiva.	–
	Om en JPEG-, MP3- eller WMA-skiva har spelats in på egen hand, så kontrollera att skivan innehåller minst tio JPEG-bildfiler eller fem MP3/WMA-musikspår.	–
	Kontrollera regionskoden.	3
En bild fryser tillfälligt vid uppspelning	Kontrollera om fingeravtryck/repör förekommer på skivan och rengör vid behov skivan genom att torka den från mitten och utåt kanterna med en mjuk trasa.	4
DVD/SACD-spelaren svarar inte på kommandon från fjärrkontrollen	Rikta fjärrkontrollen rakt mot fjärrkontrollsensorn på frontpanelen.	13
	Använd fjärrkontrollen närmare DVD/SACD-spelaren.	13
	Byt ut batterierna i fjärrkontrollen.	13
	Sätt i batterierna på nytt med batteripolerna (+/–) korrekt vända såsom anges.	13
Knappar fungerar inte	Koppla loss nätkabeln från nätuttaget och vänta i några minuter. Återanslut nätkabeln och försök manövrera DVD/SACD-spelaren som vanligt igen.	–
DVD/SACD-spelaren svarar inte på vissa manövreringskommandon under pågående uppspelning	Det kan hända att aktuell manövrering inte medges av skivan ifråga. Vi hänvisar till anvisningarna på skivfodralet.	–
Menyposter kan inte väljas	Beroende på anslutningsstatus eller skivtillgänglighet kan vissa menyposter inte väljas.	–
Inget ljud återges vid uppspelning av en DivX-film	Det kan hända att DVD/SACD-spelaren inte stöder aktuell ljudkod.	–

■ Bildförhållande

Förhållandet mellan bredd och höjd på en visad bild. Storleksförhållandet på en konventionell TV-skärm är 4:3 och på en bredbildsskärm 16:9.

■ Bit

Förkortning av binary digit (binär siffra). Detta motsvarar den minsta informationsenhet som behandlas i en dator. I ett ljudsystem avgör bitstorleken upplösningen vid digitalisering av analoga signaler.

Ju större bitstorleken är, desto större blir dynamikomfånget (förhållandet mellan maximal och minimal frekvensnivå) och desto finare blir ljudet. Signalerna på en ljud-CD-skiva brukar ha 16 bitar och de på en DVD-ljudskiva 24 bitar.

■ Bithastighet

Den mängd data som används för att rymma en viss musicklängd, mätt i kilobit per sekund (kbps). Det anger också hastigheten vid inspelning. Högre bithastighet, eller inspelningshastighet, ger i allmänhet bättre ljudkvalitet. Högre bithastigheter kräver dock större skivutrymme.

■ Komponentvideouttag

Utgångar för in- och utmatning av komponentvideosignaler. Komponentvideosignaler består av tre linjer, en för luminsnssignaler (Y) och två för separata färgsignaler (PB/CB och PR/CR), vilka sörjer för högkvalitativ videoöverföring.

■ DivX

DivX är en populär mediateknik som skapats av DivX, inc. DivX media-filer är relativt små filer innehållande extremt komprimerade videodata med hög bildkvalitet. DivX-filer kan även innehålla avancerade mediafunktioner, såsom menyer, textning och alternativa ljudspår. Många DivX media-filer finns tillgängliga för nerladdning via datanät. Det är även möjligt att skapa egna filer med hjälp av eget innehåll och lätthanterliga verktyg från DivX.com.

■ Dolby Digital

Digitalt surroundljudssystem utvecklat av Dolby Laboratories, som erbjuder ett helt oberoende flerkanalsljud. Med 3 framkanaler (vänster, center och höger) och 2 surroundstereokanaler erbjuder Dolby Digital fem fullbands ljudkanaler. Med en extra kanal speciellt för baseffekter, kallad LFE (lågfrekvensseffekt) har systemet totalt 5.1 kanaler (LFE-kanalen räknas som 0.1 kanal). Genom att använda tvåkanalig stereo för surroundhögtalarna går det att få mer exakta rörliga ljudeffekter och surroundljudsmiljöer än med Dolby Surround.

■ DTS (Digital Theater Systems)

Digitalt surroundljudssystem utvecklat av Digital Theater Systems, Inc., vilket kan erbjuda ett 5.1-kanaligt ljud (max.). Med hjälp av en riklig mängd ljuddata kan denna teknik erbjuda autentiska ljudeffekter.

■ DVD-Audio

Detta format har utvecklats enbart i syfte att skapa ett rent ljud av hög kvalitet med linjär pulskodmodulering (LPCM) och packad pulskodmodulering (PPCM) (förlustfri kodning) i upp till sex ljudkanaler. Samplingsfrekvenser på 192 kHz/24 bitar stöds.

■ HDMI

HDMI (High-Definition Multimedia Interface) är det första industristödda, okomprimerade och heldigitala A/V-gränssnittet (för ljud/videoöverföring). Erbjudande ett gränssnitt mellan vilken A/V-källa som helst (t.ex. en digitalbox eller en A/V-receiver) och en ljud/videobildskärm (t.ex. en digitalteve – DTV) stöder HDMI normal, utvidgad och högupplöst video likaväl som flerkanaligt digitalt ljud med hjälp av en enda kabel. HDMI överför alla ATSC HDTV-standarder och stöder 8-kanaligt digitalt ljud, med extra bandbredd för att klara framtida förbättringar och krav.

■ Sammanflätning

Den vanligaste typen av skanning som används i TV-apparater. Skärmen delas upp i jämnt och ojämnt numererade skanningsfält, varpå en bild byggs upp genom att fälten kombineras till en bild (bildruta).

■ JPEG (Joint Photographic Expert Group)

Ett standardiserat bildkomprimeringsystem föreslaget av Joint Photographic Expert Group. Systemet kan reducera bilddata till 1 till 10 % av ursprunglig storlek och fungerar effektivt för digitala foton.

■ MP3 (MPEG Audio Layer-3)

En teknik för komprimering av ljudfiler. Ljuddata kan komprimeras till cirka 10 % av ursprunglig storlek samtidigt som en ljudkvalitet av CD-klass bevaras.

■ MPEG (Moving Pictures Experts Group)

Internationell standard för digital video- och ljudkomprimering åstadkommen av organisationerna ISO (International Organization for Standardization) och IEC (International Electrotechnical Commission). Inbegriper MPEG-1, MPEG-2 och MPEG-3. MPEG-1 erbjuder videokvalitet av VHS-nivå och används ofta på video-CD-skivor. MPEG-2 erbjuder videokvalitet av S-VHS-nivå och används ofta på DVD-skivor.

■ Föräldrakontroll

Begränsning av skivspelning i enlighet med användares ålder eller klassificeringsnivå i respektive land.

Begränsningen varierar beroende på skiva. Medan föräldrakontroll är inkopplat spärras en skiva, om dess klassificeringsnivå är högre än den nivå som är inställd på DVD/SACD-spelaren.

■ Uppspelningskontroll (PBC)

En bildskärmsmeny inspelad på en Video-CD-skiva eller en SVCD-skiva, som medger interaktiv uppspelning och sökning.

■ Progressiv skanning

En metod för visning av alla skanningslinjer i en bildruta på en gång, vilket ger märkbart mindre flimmer på en större skärm och skapar en skarp och jämn bild.

■ Regionkod

Många DVD-skivor är försedda med en regionkod för att upphovsrättsinnehavare ska kunna styra distributionen av DVD-mjukvara till regioner där man är redo för distribution. Det finns sammanlagt sex regionkoder, som begränsar en DVD-spelare till uppspelning av DVD-skivor med samma regionkod.

■ S-videojack

En utgång för utmatning av S-videosignaler. S-videosignaler innehåller två linjer, en för luminanssignaler (Y) och en för färgsignaler (C), vilka sörjer för högkvalitativ videoöverföring för återgivning eller inspelning.

■ SACD (Super Audio CD)

Ett ljudformat baserat på nuvarande CD-standarder, som inkluderar en större mängd information som ger ett ljud av högre kvalitet. Tre typer av SACD-skivor förekommer: enkallagriga, dubbellagriga och hybrida skivor. En hybridskiva kan spelas upp på en vanlig CD-spelare såväl som på en SACD-spelare, eftersom den innehåller både vanlig ljud-CD-information och Super Audio CD-information.

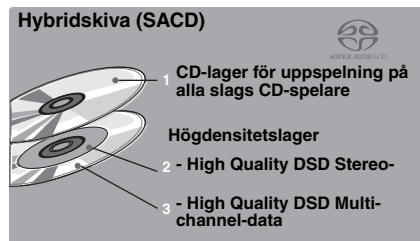
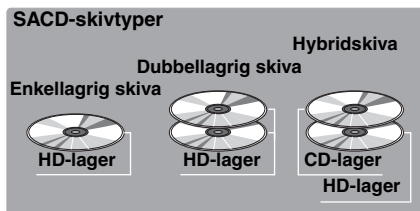

■ HDMI-ljudutmatningstabell

Ljudformat		Inställning för analog utmatning	HDMI Audio		
			Auto*1	PCM	Off
DVD-Video	Dolby Digital	Flerkanaligt	Dolby Digital	Flerkanals PCM*2	Av
		Stereo		2-kanals PCM	
	DTS	Flerkanaligt	DTS	Flerkanals PCM*2	
		Stereo		2-kanals PCM	
	MPEG	Flerkanaligt	MPEG	Flerkanals PCM*2	
		Stereo		2-kanals PCM	
	PCM 2ch*4	Flerkanaligt/stereo	2-kanals PCM	2-kanals PCM	
	DVD-Audio	Multi	Flerkanaligt	Flerkanals PCM (PPCM)*2,3	
Stereo			2-kanals PCM (PPCM)*3	2-kanals PCM (PPCM)*3	
2ch*4		Flerkanaligt/stereo	2-kanals PCM (PPCM)	2-kanals PCM (PPCM)	
CD/MP3/WMA/DivX	2ch	Flerkanaligt/stereo	2-kanals PCM	2-kanals PCM	
DTS-CD	Multi	Flerkanaligt	DTS	Flerkanals PCM*2	
		Stereo		2-kanals PCM	
	2ch	Flerkanaligt/stereo		2-kanals PCM	
VCD	2ch	Flerkanaligt/stereo	2-kanals PCM	2-kanals PCM	
SVCD	Multi	Flerkanaligt	MPEG	Flerkanals PCM*2	
		Stereo		2-kanals PCM	
	2ch	Flerkanaligt/stereo		2-kanals PCM	
SA-CD	Multi/2ch	Flerkanaligt/stereo	–	–	–

*1: Om ansluten HDMI-komponent inte stöder bitströmssignaler (Dolby Digital, DTS och MPEG), så ändras ljudutmatningen automatiskt från bitströmssignaler till PCM-signaler.

*2: Om HDMI-komponenten inte stöder flerkanaliga ljudsignaler, så ändras ljudutmatningen automatiskt från flerkanaliga PCM-signaler till stereo-PCM-signaler och högst 48 kHz/16 bitars signaler.

*3: Om ljudkällan inte tillåter nermixning, så matas ljudet för vänster/höger kanaler och högst 48 kHz/16 bitars signaler ut istället för nermixat stereoljud.

*4: Om den anslutna komponenten inte stöder mer än 48 kHz, så ändras ljudutmatningen automatiskt till högst 48 kHz/16 bitars signaler.

TEKNISKA DATA

UPPSPELNINGSSYSTEM

- DVD-Video
- DVD-Audio
- DVD-R, DVD-RW
- DVD+R, DVD+RW, DVD+R DL
- Video-CD, SVCD
- SA-CD flerkanaligt och SA-CD stereo
- CD
- Picture CD
- CD-R, CD-RW

VIDEOPRESTANDA

- Video (CVBS)-utgång 1 Vtt, in i 75 ohm
- S-videoutgång Y: 1 Vtt, in i 75 ohm
C: 0,3 Vtt, in i 75 ohm
- Komponentvideoutgångar: Y: 1 Vtt, in i 75 ohm
Pb/Cb, Pr/Cr: 0,7 Vtt, in i 75 ohm
- RGB (SCART)-utgång
(Endast modeller till Europa,
inkl. Storbritannien) 0,7 Vtt, in i 75 ohm
- Justering av svartnivå
(gäller endast modeller till USA) På/Av

Ljudformat

- Digital
Dolby Digital / DTS / MPEG Compressed Digital
PCM 16, 20, 24 bitar / fs 44,1, 48, 88,2, 96 kHz
MP3 (ISO 9660)
..... 32–320 kbps / fs 16, 22,05, 24, 32, 44,1, 48 kHz
WMA 64–320 kbps, mono, stereo
- Fullständig avkodning av flerkanaligt Dolby Digital- och
DTS-ljud
- Analogt stereoljud
- Dolby surround-kompatibel nermixning från flerkanaligt Dolby
Digital-ljud

LJUDPRESTANDA

- D/A-omvandlare 24 bitar, 192 kHz
- Signalbrusförhållande (1 kHz) 120 dB
- Dynamikomfång (1 kHz) 106 dB
- DVD fs 96 kHz, 2 Hz–44 kHz
fs 48 kHz, 2 Hz–22 kHz
- SVCD fs 48 kHz, 2 Hz–22 kHz
fs 44,1 kHz, 2 Hz–20 kHz
- CD/VCD fs 44,1 kHz, 2 Hz–20 kHz
- Distorsion och brus (1 kHz) 0,001%

TV-STANDARD

- Antal linjer PAL: 625, NTSC: 525
- Vertikal frekvens PAL: 50 Hz, NTSC: 60 Hz
- Återgivning Multistandard (PAL/NTSC)

ANSLUTNINGAR

- Videoutgång 1 (Cinch-jack: gul)
- S-videoutgång 1 (Mini DIN-jack, 4 stift)
- Komponentvideoutgångar
Y-utgång 1 (Cinch-jack: grön)
Pb/Cb-utgång 1 (Cinch-jack: blå)
Pr/Cr-utgång 1 (Cinch-jack: röd)
- SCART-koppling (modeller till Europa,
inkl. Storbritannien) 1 (Euroconnector)
- Digitala utgångar
Koaxial 1 (Cinch-jack: orange)
Optisk 1 (IEC 60958 för CDDA/LPCM,
IEC 61937 för MPEG 1/2, Dolby Digital och DTS)
HDMI-utgång 1 (typ A)
- 2-kanaliga analoga ljudutgångar
(vänster+höger) 1 par (Cinch-jack: vit/röd)
- 6-kanaliga analoga ljudutgångar
Vänster/höger fram 1 par (Cinch-jack: vit/röd)
Vänster/höger surround 1 par (Cinch-jack: vit/röd)
Mitt 1 (Cinch-jack: svart)
Subwoofer 1 (Cinch-jack: svart)

YTTERHÖLJE

- Ytermått (b x d x h) 435 x 308,5 x 107 mm
- Vikt Ca 6,3 kg

STRÖMFÖRSÖRJNING

- Via nätintag
Modeller till U.S.A. och Kanada 120 V nätspänning, 60 Hz
Modell till Australien 240 V nätspänning, 50 Hz
Modeller till Europa,
inkl. Storbritannien 220–240 V nätspänning, 50/60 Hz
Modell till Kina 220 V nätspänning, 50 Hz
- Effektförbrukning Ca 30 W
- Effektförbrukning (strömberedskap) < 0,5 W

LASER

Typ	Halvlederlaser GaAlAs
Våglängd	650 nm (DVD) 790 nm (VCD/CD)
Uteffekt	1,45 mW (DVD) 1,13 mW (VCD/CD)
Stråldivergens	60 grader

Tekniska data är föremål för ändringar utan föregående meddelande.

ATTENZIONE: PRIMA DI USARE QUEST'UNITÀ.

- 1 Per assicurarsi le migliori prestazioni dell'unità, leggere questo manuale per intero. Conservarlo poi in un luogo sicuro per poterlo riutilizzare al momento del bisogno.
- 2 Installare questa unità in un luogo ben ventilato, fresco, secco, pulito - lontano dai raggi solari diretti, sorgenti di calore, vibrazioni, polvere, umidità e/o freddo. Se viene inserito in un mobiletto, lasciare uno spazio libero intorno al lettore di circa 2,5 cm, per consentire un'adeguata ventilazione.
- 3 Installare quest'unità lontano da elettrodomestici, motori o trasformatori, perché possono causare rumori.
- 4 Non esporre quest'unità a variazioni repentine della temperatura ambiente e non installarle in stanze molto umide (ad esempio dove è in uso un umidificatore) per evitare che in essa si formi condensa, che a sua volta può causare folgorazioni, incendi, guasti e/o ferite.
- 5 Evitare di installare l'unità in una posizione dove possa su di essa possano cadere oggetti o liquidi. Inoltre, non posare su di essa:
 - Altri componenti, dato che possono causare danni e/o lo scolorimento della superficie dell'apparecchio.
 - Candele o altri oggetti che bruciano, dato che possono causare incendi, danni all'unità e/o ferite a persone.
 - Contenitori di liquidi, dato che possono cadere e causare folgorazioni all'utente e guasti a quest'unità.
- 6 Non coprire quest'unità con giornali, tovaglie, tende o altro per non impedirne la dispersione del calore. Se la temperatura al suo interno dovesse salire, può causare incendi, guasti e/o ferite.
- 7 Non collegare quest'unità ad una presa di corrente sino a che tutti i suoi collegamenti sono completi.
- 8 Non usare l'unità capovolta. Potrebbe surriscaldarsi e guastarsi. Potrebbe surriscaldarsi e guastarsi.
- 9 Non agire con forza eccessiva su interruttori, manopole e/o cavi.
- 10 Per scollegare un cavo, tirare la spina e mai il cavo stesso.
- 11 Non pulire mai quest'unità con solventi ed altre sostanze chimiche. Essi possono danneggiarne le finiture. Usare semplicemente un panno soffice e pulito.
- 12 Usare solo corrente elettrica del voltaggio indicato sull'adesivo apposto ad esso affisso. L'uso di voltaggi superiori è pericoloso e può causare incendi, guasti e/o ferite. YAMAHA non può venire considerata responsabile di danni risultanti dall'uso di quest'unità con un voltaggio superiore a quello prescritto.
- 13 Non tentare di modificare o riparare quest'unità. Affidare qualsiasi riparazione a personale qualificato YAMAHA. In particolare, non aprirla mai per alcun motivo.
- 14 Se si prevede di non dover fare uso di quest'unità per qualche tempo, ad esempio per andare in vacanza, scollegarne la spina di alimentazione dalla presa di corrente.

- 15 Prima di concludere che l'unità è guasta, non mancate di leggere la sezione di questo manuale dedicata alla "DIAGNOSTICA".
- 16 Prima di spostare quest'unità, premere il pulsante STANDBY/ON portandolo nella modalità di attesa, quindi, scollegare la spina di alimentazione dalla presa di corrente.
- 17 Installare quest'unità vicino ad una presa di corrente alternata e dove la spina di alimentazione possa venire facilmente tolta.
- 18 Le batterie vanno protette da calore eccessivo, ad esempio luce solare diretta, fiamme, e così via.

Quest'unità non è scollegata dalla sua sorgente di corrente alternata fintanto che è collegata ad una presa, anche se la si spegne col comando STANDBY/ON del pannello anteriore o STANDBY (⏻) del telecomando. In questo stato l'unità consuma una quantità minima di corrente.

AVVERTENZA
PER RIDURRE IL RISCHIO DI INCENDI E FOLGORAZIONI, NON ESPORRE QUEST'UNITÀ A PIOGGIA O UMIDITÀ.

SICUREZZA DEL LASER

Quest'unità impiega un laser. Poiché è possibile causare lesioni agli occhi, solo personale qualificato di assistenza tecnica deve aprire la copertura o cercare di riparare questo dispositivo.

PERICOLO

Radiazioni laser visibili quando aperto. Evitare l'esposizione diretta al raggio laser. Quando quest'unità è collegata ad una presa a muro, non avvicinare gli occhi all'apertura del cassetto del disco o ad altre aperture per guardare all'interno.



Il simbolo utilizzato è conforme alla norma europea 2002/96/EC

Questo simbolo significa che gli equipaggiamenti elettrici ed elettronici giunti alla fine del loro ciclo di vita, devono essere smaltiti separatamente dai vostri normali rifiuti.

Agite secondo la vostra normativa locale e non smaltite i vostri vecchi prodotti con i rifiuti normali di casa.

INDICE

INTRODUZIONE 3

Formato dei dischi riproducibili	3
Codici di regione dei DVD	3
Dettagli dei brevetti	4
Pulizia di dischi	4
Accessori in dotazione	4

DESCRIZIONE GENERALE DELLE FUNZIONI 5

Pannello anteriore	5
Display del pannello anteriore	6
Pannello posteriore	7
Telecomando	8

COLLEGAMENTI 10

Note generali sui collegamenti	10
Collegamenti audio	10
Collegamento di un amplificatore stereo	10
Collegamento di un ricevitore AV alle prese di ingresso a 5.1 can./digitali	10
Collegamenti stereo	11
Collegamento del cavo di alimentazione	12

PER COMINCIARE 13

Fase 1: Installazione delle batterie nel telecomando	13
Uso del telecomando	13
Fase 2: Accensione	13
Fase 3: Impostazione del tipo di colore	14
Fase 4: Impostazione della lingua preferita	15
Impostazione della lingua OSD (delle visualizzazioni sullo schermo)	15
Impostazione della lingua dell'audio, dei sottotitoli e del menu del disco	15

USO DEI DISCHI 16

Uso di base	16
Pausa di riproduzione	16
Scelta del brano/capitolo	16
Ricerca in avanti/all'indietro	17
Ripetizione della riproduzione	17
Ripetizione della riproduzione	17
Ripetizione di una sezione (salvi DVD-Audio e file MP3/WMA/JPEG)	17
Riproduzione casuale (salvo DVD/DivX/SA-CD)	17
Riproduzione programmata (CD)	18
Uso del menu di dischi (DVD/VCD/SVCD) ... 18	
Uso del menu DVD	18
Uso del menu di controllo della riproduzione (PBC) di Video CD (VCD/SVCD)	19
Menu di visualizzazione sul display (OSD) (DVD/VCD/SVCD/SA-CD)	19
Uso del menu OSD (DVD/VCD/SVCD/CD)	19
Visualizzazione di testi di informazione (SA-CD)	20
Ingradimento di immagini (DVD-Video/ VCD/SVCD/DivX/JPEG)	20
Angolazioni di visione (DVD-Video)	21
Lingue audio e dei sottotitoli (DVD-Video/VCD)	21
Scelta di una lingua audio	21
Scelta della lingua dei sottotitoli (DVD-Video)	21
File esterni dei sottotitoli DivX	21
Cambio di pagina (DVD-Audio)	21
Scelta di gruppi/file (DVD-Audio/DivX/ MP3/WMA/CD di immagine Kodak)	22
Scelta di un gruppo (DVD-Audio)	22
Scelta di un file in una cartella (DivX/MP3/ WMA/CD di immagini Kodak)	22
Riproduzione di gruppi bonus (DVD-Audio)	22
Cambio dell'area di riproduzione e del layer (SA-CD)	22
Riproduzione di file multimediali (MP3/WMA/DivX/JPEG)	23
Visualizzazione della schermata delle anteprima (JPEG)	23
Per girare un'immagine (JPEG)	23

MENU DI IMPOSTAZIONE	24
I vari menu	24
Uso del menu di impostazione	25
Menu di impostazione generale	26
Scelta della modalità DVD Audio	26
Scelta della modalità SA-CD	26
Scelta della lingua OSD	26
Restrizione della riproduzione per bambini	26
Cambio del password	26
Impostazione dello screen saver	27
Impostazione della funzione di spegnimento automatico	27
Uso del timer di spegnimento	27
Reinizializzazione del sistema	27
Visualizzazione del codice di registrazione DivX® VOD	27
Menu di impostazione audio	28
Impostazione dell'uscita analogica	28
Impostazione dell'uscita digitale	28
Impostazione dell'uscita LPCM	28
Impostazione della modalità di ascolto notturno	28
Menu di impostazione dei diffusori	29
Impostazione delle dimensioni dei diffusori	29
Impostazione delle distanze dei diffusori	29
Impostazione dei livelli dei diffusori	30
Configurazione SA-CD	30
Impostare la frequenza di taglio (solo SA-CD)	30
Menu di impostazione video	31
Regolazione della visualizzazione sul televisore	31
Impostazione del sistema di colore	31
Scelta del livello del nero (solo modelli per USA e Canada)	31
Scelta delle Close Caption (solo modelli per USA e Canada)	32
Impostazione della modalità di immagine ferma	32
Impostazione della modalità di scansione progressiva	32
Commutazione dell'uscita SCART (solo modelli per GB ed Europa)	33
Regolazione dell'immagine	33
Menu di impostazione HDMI	33
Impostazione del video HDMI	33
Scelta del formato widescreen	34
Scelta della gamma di uscita DVI	34
Impostazione dell'audio HDMI	35
Menu di impostazione DISC	35
Scelta della lingua predefinita dell' audio/sottotitoli/menu DVD	35
Scelta della visualizzazione del simbolo di angolazione	35
Scelta della funzione PBC (controllo della riproduzione)	35
Impostazione della durata dello slide show	35

LISTA DEI CODICI DI LINGUA	36
-----------------------------------	-----------

DIAGNOSTICA	37
--------------------	-----------

GLOSSARIO	39
------------------	-----------

DATI TECNICI	42
---------------------	-----------

INTRODUZIONE

Vi ringraziamo per avere acquistato quest'unità. Questo manuale d'istruzioni spiega il funzionamento base di quest'unità.

- Le illustrazioni in questo manuale sono basate sui modelli per la GB e l'Europa, salvo dove altrimenti specificato.
- Le note contengono informazioni importanti sulla sicurezza e sulle istruzioni per l'uso.
-  indica un suggerimento riguardante un'operazione.
- Questo manuale è stato stampato prima della produzione dell'apparecchio. Il design e i dati tecnici sono soggetti a modifiche senza preavviso, in parte a causa di migliorie. Il prodotto ed il manuale potrebbero quindi essere leggermente differenti.

Formato dei dischi riproducibili

- Quest'unità è in grado di usare i seguenti dischi: DVD-Video, DVD-Audio, DVD-R, DVD-RW, DVD+R, DVD+RW, DVD+R DL, Video CD, Super Video CD, Super Audio CD (SA-CD), Audio CD, CD-R e CD-RW.















- Quest'unità può riprodurre:
 - file MP3, WMA (salvo quelli WMA protetti dalla duplicazione) ed immagini (Kodak, JPEG) registrate su CD-R(W)/DVD-R(W)/DVD+R(W)
 - formato JPEG/ISO 9660
 - Visualizzazione di al massimo 14 caratteri
 - Dischi DivX® su CD-R(W)/DVD-R(W)/DVD+R(W)
 - Prodotto DivX® Certified originale
 - Riproduce tutte le versioni di video DivX® (incluso DivX® 6) con riproduzione standard di file multimediali DivX®

Note

- I CD-R(W), DVD-R(W) e DVD+R(W) sono riproducibili solo se finalizzati.
- I file WMA protetti dalla duplicazione non possono venire riprodotti con quest'unità.
- Alcuni dischi non possono venire riprodotti a seconda delle condizioni di registrazione, ad esempio dell'ambiente operativo e dell'applicativo usato. Le caratteristiche e le condizioni di alcuni dischi; i danni, i graffi, le deformazioni, ecc., possono causare errori di riproduzione.
- Usare solo CD-R(W), DVD-R(W) e DVD+R(W) di buona marca.
- Non usare dischi di forma insolita (a cuore, ecc.).
- Non applicare ai dischi nastri adesivo, etichette o altro. Facendolo si possono causare danni a quest'unità.
- Non applicare ai dischi adesivi stampati con un'etichettatrice acquistata separatamente.

Codici di regione dei DVD

Quest'unità supporta il Sistema di gestione delle regioni. Controllare il numero della regione impresso sulla custodia del disco. Se tale numero non è uguale a quello di quest'unità (vedere la tabella che segue o il retro dell'unità), quest'unità può non essere in grado di riprodurre il disco.

Destinazione	Codice di regione di quest'unità	Dischi riproducibili
U.S.A. Canada		 
GB Europa		 
Australia		 
Cina		 

Dettagli dei brevetti



Prodotto sotto licenza dalla Dolby Laboratories. “Dolby” ed il simbolo doppia D sono marchi registrati della Dolby Laboratories.



“DTS” e “DTS Digital Surround” sono marchi di fabbrica registrati della Digital Theater Systems, Inc.



DivX, DivX Certified e i relativi logo sono marchi di DivX, Inc. e vengono utilizzati licenza.



“DCDi” è un marchio di fabbrica della Faroudja, una divisione di Genesis Microchip, Inc.



“HDMI”, il logo “HDMI” e “High Definition Multimedia Interface” sono marchi di fabbrica o marchi di fabbrica depositati della HDMI Licensing LLC.

Questo prodotto include tecnologie di protezione dei diritti d'autore protette da rivendicazioni metodologiche di alcuni brevetti statunitensi ed altri diritti di proprietà intellettuale posseduti dalla Macrovision Corporation ed altre entità giuridiche. L'uso di questa tecnologia di protezione dei diritti d'autore deve venire autorizzata dalla Macrovision Corporation e deve venire usata in prodotti domestici o altre applicazioni di visione limitate, salva espressa autorizzazione della Macrovision Corporation. Il reverse engineering e lo smontaggio sono proibiti.

Pulizia di dischi

- Se un disco si sporca, pulirlo con un panno morbido. Pulire il disco passandolo dal centro verso l'esterno. Non passarlo muovendosi circolarmente.
- Non usare solventi come la benzina, il diluente, pulenti disponibili sul mercato o spray antistatici per dischi analogici.

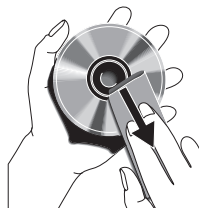

Accessori in dotazione

Controllare che la confezione contenga tutti i seguenti elementi:

Telecomando

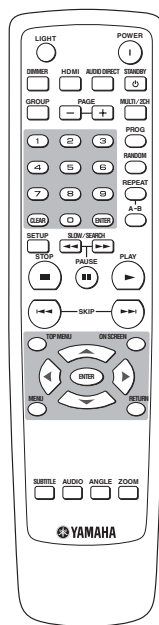

Batterie (2) (AAA, R03, UM-4)

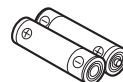

Cavo a spinotti audio

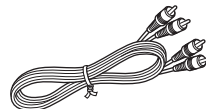

Cavo a spinotti video

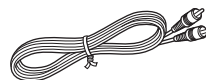

Cavo di alimentazione

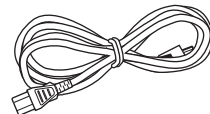

DESCRIZIONE GENERALE DELLE FUNZIONI

Pannello anteriore

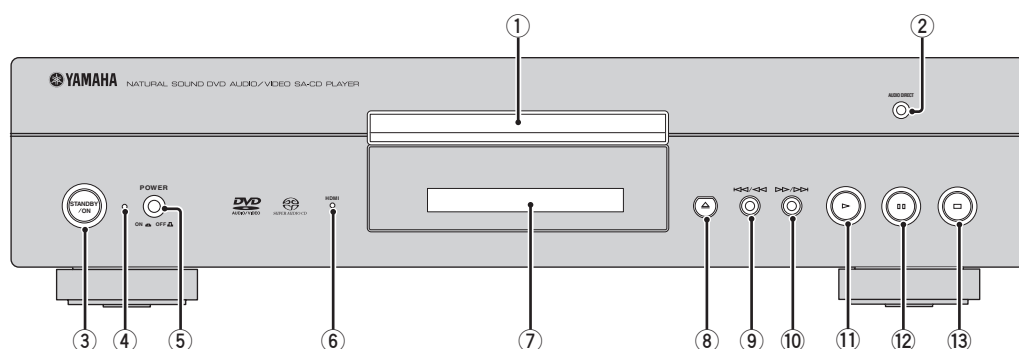

① Piatto portadisco

Caricare un disco nel piatto portadisco.

② Indicatore AUDIO DIRECT

Si illumina quando si sceglie la modalità AUDIO DIRECT premendo AUDIO DIRECT del telecomando.

③ STANDBY/ON

Accende quest'unità o la porta nel modo di attesa.

Note

- Questo comando è operativo solo quando l'interruttore **POWER** (⑤) è premuto sulla posizione ON.
- In modo di standby, quest'unità consuma una piccola quantità di energia per poter ricevere i segnali a raggi infrarossi del telecomando.

④ Indicatore POWER

Si illumina quando quest'unità è accesa.

⑤ Interruttore POWER

Per accendere quest'unità, portarlo sulla posizione premuta ON. Per spegnere quest'unità, premerlo di nuovo facendolo sollevare sulla posizione OFF.

⑥ Indicatore HDMI

Si illumina di verde quando un componente HDMI viene riconosciuto da quest'unità e la modalità HDMI è attivata.

Si illumina di arancione quando nessun componente HDMI viene riconosciuto da quest'unità e la modalità HDMI è attivata.

⑦ Display del pannello anteriore

Visualizza informazioni o impostazioni di riproduzione.

⑧ ▲

Fa aprire e chiudere il piatto portadisco.

⑨ ◀◀/▶▶

Ricerca all'indietro.*
Riporta all'inizio del capitolo o brano precedenti.

⑩ ▶▶/▶▶

Ricerca in avanti.*
Riporta all'inizio del capitolo o brano successivi.

⑪ ▶

Dà inizio la riproduzione.

⑫ ⏸

Porta in pausa la riproduzione.

⑬ □

Fa cessare la riproduzione.

* Mantenere premuto il pulsante per circa tre secondi.

Display del pannello anteriore

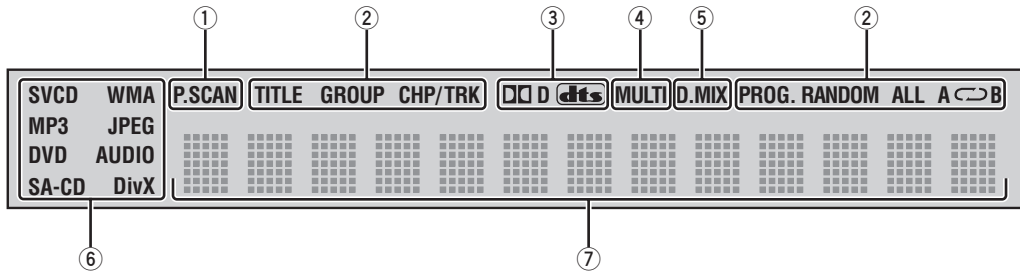

① Indicatore P.SCAN

Si illumina quando la funzione di scansione progressiva è attivata.

② Indicatori della modalità di riproduzione

Si accende l'icona della modalità di riproduzione scelta.

③ Indicatori del decodificatore

Si accende l'icona del decodificatore interno scelto.

④ Indicatore MULTI

Si illumina quando si riproduce una sorgente audio multicanale.

⑤ Indicatore D.MIX (solo DVD-Audio)

Si illumina quando si riproducono dischi che permettono il rimissaggio di sorgenti audio multicanale.

⑥ Indicatori del disco

Visualizza l'icona del tipo di disco.

⑦ Display delle informazioni

Visualizza varie informazioni, ad esempio il titolo, il capitolo ed il numero di brano, o il tempo di riproduzione trascorso.



Potete regolare la luminosità del pannello anteriore usando DIMMER del telecomando.

Pannello posteriore

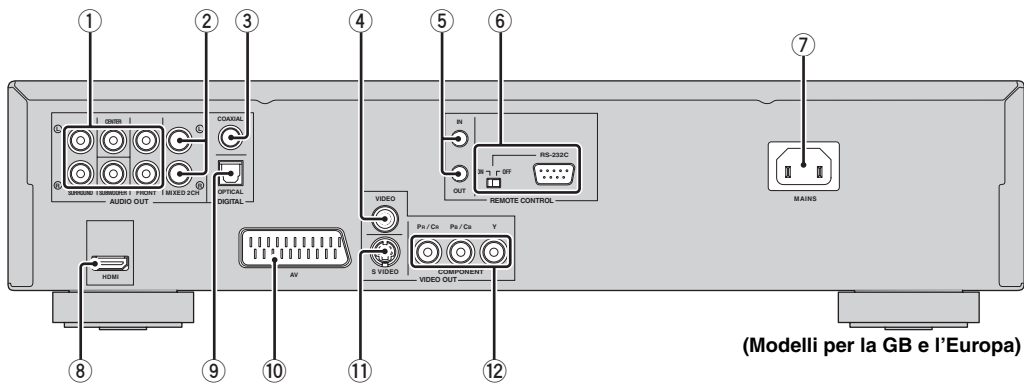

(Modelli per la GB e l'Europa)

- ① **prese AUDIO OUT (discrete a 6 canali)**
Da collegare alle prese di ingresso a 6 canali del proprio ricevitore AV.
- ② **Prese AUDIO OUT (MIXED 2CH)**
Collegare le prese di ingresso audio al ricevitore AV o al proprio sistema stereo.
- ③ **Pres a DIGITAL (COAXIAL)**
Da collegare alla presa di ingresso coassiale del proprio ricevitore AV.
- ④ **Pres a VIDEO OUT (VIDEO)**
Da collegare alla presa di ingresso per video composito del proprio ricevitore AV.
- ⑤ **Connettori REMOTE CONTROL (IN/OUT)**
Da usare in installazioni personalizzate per trasmettere segnali di telecomando attraverso i cavi di collegamento.
- ⑥ **Terminale REMOTE CONTROL (RS-232C)**
(Solo modelli per gli U.S.A., il Canada, l'Australia, la GB e l'Europa)
Usare come terminale di espansione per l'uso commerciale.
Per dettagli, consultare il proprio negoziante.
- ⑦ **MAINS**
Collegare il cavo di alimentazione in dotazione.
- ⑧ **Pres a HDMI**
Collegare la presa di ingresso HDMI del proprio componente HDMI.
- ⑨ **Pres a DIGITAL (OPTICAL)**
Da collegare alla presa di ingresso ottica del proprio ricevitore AV.
- ⑩ **Terminale AV (Modelli solo per GB ed Europa)**
Da collegare alla presa di ingresso SCART del proprio televisore.
- ⑪ **Pres a VIDEO OUT (S VIDEO)**
Da collegare alla presa di ingresso S-Video del proprio ricevitore AV.
- ⑫ **Prese VIDEO OUT (COMPONENT)**
Da collegare alle prese di ingresso component del proprio ricevitore AV.

■ Connettori di telecomando e terminale RS-232C

I connettori **REMOTE CONTROL (IN/OUT)** e il terminale **REMOTE CONTROL (RS-232C)** sono usati per installazioni personalizzate. Normalmente, non collegare alcun cavo a questi connettori.

(Per i modelli per gli U.S.A., il Canada, l'Australia, la GB e l'Europa, tenere l'interruttore RS-232C su **OFF**.)

Attenzione: Non toccare gli spinotti interni delle prese del pannello posteriore di quest'unità. Le scariche elettrostatiche possono causare danni permanenti a quest'unità.

Telecomando

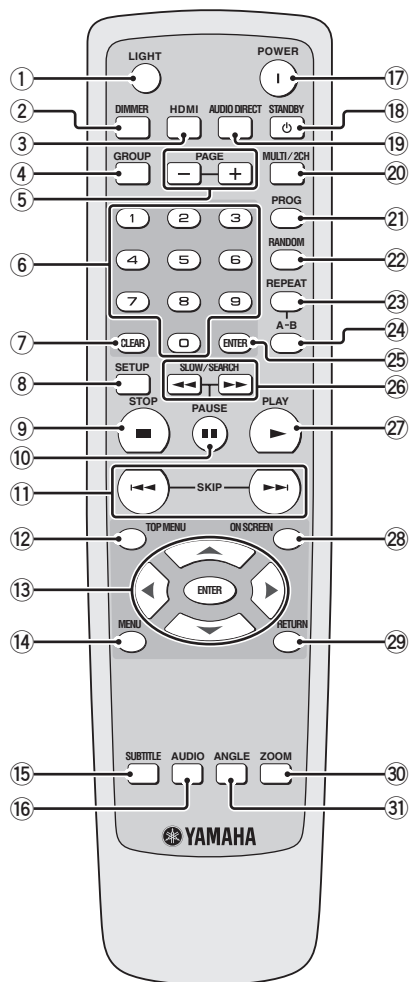

- ① **LIGHT**
Fa accendere i pulsanti del telecomando.
- ② **DIMMER**
Potete scegliere a piacere il livello di illuminazione del display del pannello anteriore: medio, basso ed auto. Con l'impostazione auto, la luminosità viene impostata automaticamente su bassa solo durante la riproduzione.
- ③ **HDMI**
Attiva e disattiva la modalità HDMI.
- ④ **GROUP**
Sceglie il gruppo DVD-Audio.
- ⑤ **PAGE (+/-)**
Sceglie le immagini ferme DVD-Audio.
- ⑥ **Pulsanti numerici (0-9)**
Sceglie voci numerate dal menu attualmente visualizzato.
- ⑦ **CLEAR**
Cancella la modalità o impostazione.
- ⑧ **SETUP**
Raggiunge o esce dal menu di impostazione di quest'unità.
- ⑨ **STOP (■)**
Fa cessare la riproduzione.
- ⑩ **PAUSE (II)**
Porta la riproduzione temporaneamente in pausa. Riproduzione per fotogrammi
- ⑪ **SKIP (I- / I-)**
Riporta all'inizio del capitolo o brano precedente/ seguente.
- ⑫ **TOP MENU**
Visualizza il menu principale del disco.
- ⑬ **Cursori (▲ / ▼ / ◀ / ▶)**
Sceglie una voce dal menu attualmente visualizzato.

ENTER

Conferma la scelta fatta col menu.

- 14 MENU**
 Apre il menu di un disco.
- 15 SUBTITLE**
 Sceglie la lingua dei sottotitoli.
- 16 AUDIO**
 Sceglie la lingua o formato audio.
- 17 POWER (I)**
 Accende quest'unità.
- 18 STANDBY (⏻)**
 Porta quest'unità in standby.
- 19 AUDIO DIRECT**
 Attiva o disattiva l'uscita video. Questa funzione non è disponibile quando un componente HDMI è riconosciuto da quest'unità.
 In modalità AUDIO DIRECT, il display del pannello anteriore si spegne. Una volta che quest'unità è stata spenta, la modalità AUDIO DIRECT viene cancellata (solo nel caso in cui si riproduca un disco SA-CD, questa modalità viene cancellata se il piatto portadisco viene aperto o chiuso).
- 20 MULTI/2CH**
 Sceglie una modalità audio: stereo o multicanale.
 Cambia l'area di riproduzione SA-CD.
- 21 PROG**
 Permette di aprire il menu di impostazione di programmi per programmare brani o uscire dal menu.
- 22 RANDOM**
 Riproduce i brani in ordine casuale.
- 23 REPEAT**
 Ripete un capitolo, brano, titolo, gruppo o disco.
- 24 A-B**
 Ripete un segmento particolare.
- 25 ENTER**
 Conferma la scelta fatta col menu.
- 26 SLOW/SEARCH (◀◀ / ▶▶)**
 Ricerca in avanti o all'indietro.
- 27 PLAY (▶)**
 Inizia la riproduzione.
- 28 ON SCREEN**
 Raggiunge o esce dal menu sullo schermo (OSD) di quest'unità.
- 29 RETURN**
 Riporta al menu di impostazione precedente.
- 30 ZOOM**
 Ingrandisce l'immagine video.
- 31 ANGLE**
 Sceglie l'angolo della telecamera di un DVD.



I pulsanti ENTER (13) e (25) funzionano allo stesso modo.

COLLEGAMENTI

Note generali sui collegamenti

Prima di fare o modificare i collegamenti, non mancare di spegnere quest'unità e scollegare il cavo di alimentazione.

- I collegamenti da farsi cambiano a seconda del componente che si desidera collegare. I collegamenti possibili sono i seguenti.
- Consultare i manuali dei vari componenti in modo da poterli collegare in modo ottimale.
- Non collegare quest'unità attraverso un videoregistratore. La qualità video potrebbe risultare distorta dal sistema antiduplicazione.
- Non collegare la presa di uscita audio di quest'unità alla presa di ingresso fono del sistema audio.

Collegamenti audio

Quest'unità possiede prese di uscita digitali coassiali ed ottiche, analogiche discrete a 6 canali, analogiche mistate a 2 canali e HDMI. I collegamenti dipendono dalla presenza di prese audio nel vostro componente.

Collegamento di un amplificatore stereo

Collegare le prese **AUDIO OUT (MIXED 2CH)** di quest'unità alle prese corrispondenti di ingresso del componente audio (ad esempio un amplificatore stereo) usando il cavo audio in dotazione. Potete collegare un subwoofer alla presa **SUBWOOFER**.

Quest'unità (Modelli per la GB e l'Europa)

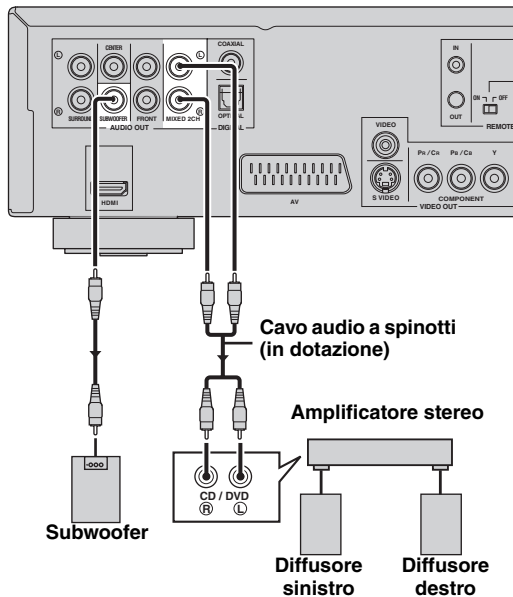

Collegamento di un ricevitore AV alle prese di ingresso a 5.1 can./digitali.

■ Collegamenti analogici

Per riprodurre CD Super Audio multicanale (SA-CD) e DVD-Audio, collegare le prese **AUDIO OUT (discrete a 6 canali)** di quest'unità alle prese di ingresso corrispondenti del ricevitore AV usando cavi audio a spinotto da acquistarsi separatamente.

Quest'unità (Modelli per la GB e l'Europa)

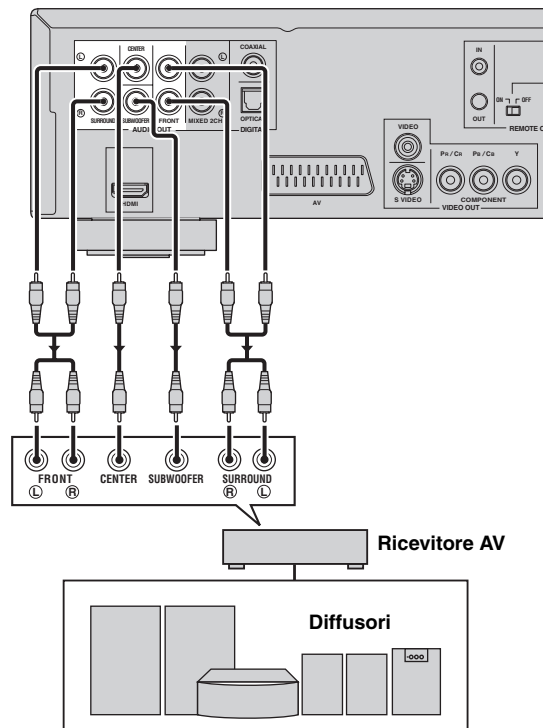

■ Collegamenti digitali

Per poter usare le funzioni Dolby Digital, DTS o MPEG del proprio ricevitore AV, collegare la presa **HDMI <A>**, **DIGITAL (COAXIAL) ** o **DIGITAL (OPTICAL) <C>** di quest'unità alle prese di ingresso corrispondenti del proprio ricevitore AV usando un cavo HDMI, digitale coassiale o digitale ottico da acquistarsi separatamente. Vedere "Presse HDMI <A>" a pagina 12 i collegamenti HDMI.

Quest'unità (Modelli per la GB e l'Europa)

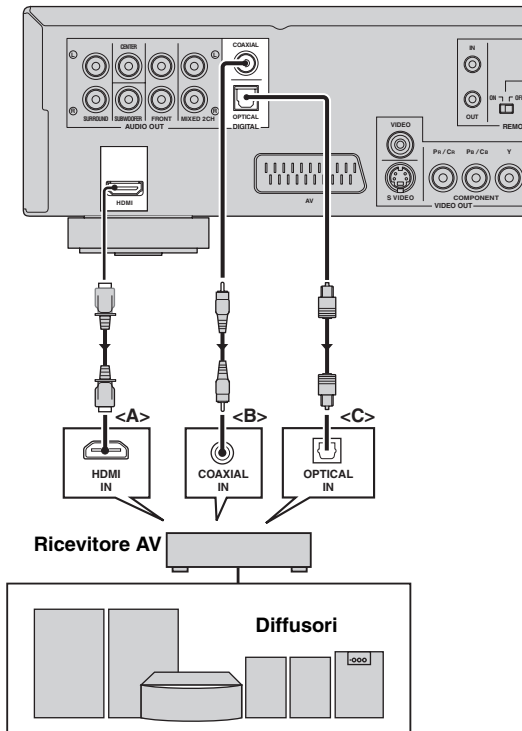

Note

- Se si collega con DIGITAL (COAXIAL) o DIGITAL (OPTICAL) <C>, portare [Uscita Digitale] su [Tutte] (consultare "Impostazione dell'uscita digitale" a pagina 28).
- Se il formato audio dell'uscita digitale non è adatto alle caratteristiche del ricevitore, questo produce suono distorto o non riproduce affatto. Controllare di aver scelto il formato audio adatto dalla schermata del menu del disco. Premendo AUDIO del telecomando una volta o più si potrebbe cambiare non solo la lingua audio ma anche il formato audio.
- I segnali audio SA-CD non vengono emessi dalle prese DIGITAL (COAXIAL/OPTICAL).
- Per poter usare i formati Dolby Digital, DTS e MPEG si deve collegare quest'unità ad un ricevitore AV che li supporta.

Collegamenti stereo

Quest'unità possiede prese di uscita HDMI, per video composito, S-video, video component e SCART. Se il vostro ricevitore AV possiede prese di uscita video, collegarlo al televisore in modo da poter usare quest'ultimo con varie sorgenti video (lettori di dischi a laser, videoregistratori) semplicemente regolando il selettore di ingresso del vostro ricevitore. Usare quello che corrisponde alle prese di ingresso del componente da collegare.

Quest'unità (Modelli per la GB e l'Europa)

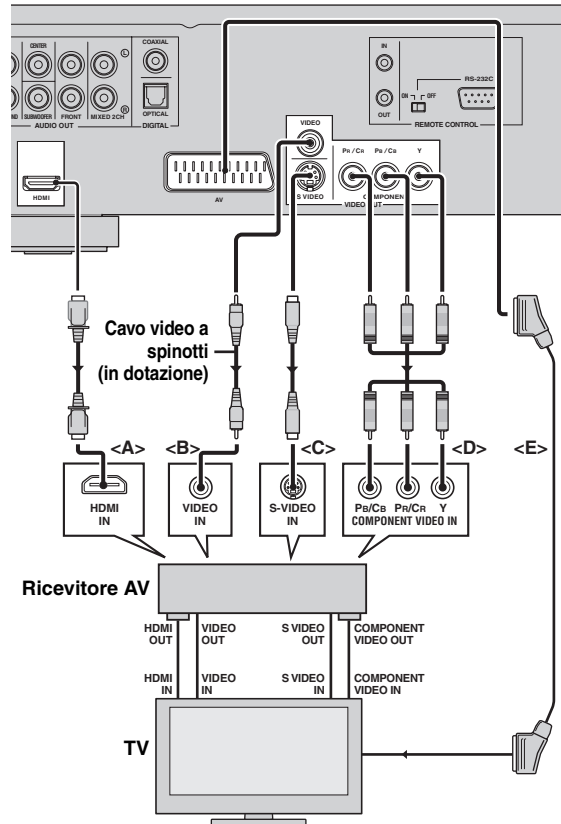

■ Presa HDMI <A>

Lo standard HDMI (High-Definition Multimedia Interface) produce audio e video digitali di alta qualità attraverso un singolo collegamento. Collegare **HDMI** di quest'unità alla presa di ingresso HDMI del ricevitore AV e quindi al televisore facendo uso di un cavo HDMI da acquistarsi separatamente.

Se il vostro ricevitore non possiede prese di uscita HDMI, potete ottenere un'immagine video migliore collegando la presa **HDMI** di quest'unità direttamente alla presa di ingresso HDMI del proprio televisore.

Note

- Per emettere segnali HDMI, portare la modalità HDMI su "On" premendo il pulsante HDMI del telecomando.
- Potete fare uso di un cavo convertitore HDMI-DVI per collegare quest'unità a componenti DVI-D HDCP compatibili. In questo caso, potreste dover usare un altro collegamento audio oltre a questo perché nessun segnale audio viene emesso.

■ Presa video composito

Collegare **VIDEO OUT (VIDEO)** di quest'unità alla presa di ingresso S-Video del ricevitore AV e quindi al televisore facendo uso del cavo audio/video in dotazione.

■ Presa S-video <C>

I collegamenti S-Video producono immagini più chiare dei collegamenti per video composito trasmettendo i segnali video di luminanza (Y) e cromaticanza (C) su fili separati. Collegare **VIDEO OUT (S VIDEO)** di quest'unità alla presa di ingresso S-Video del ricevitore AV e quindi al televisore facendo uso di un cavo S-Video da acquistarsi separatamente.

■ Prese video component <D>

I collegamenti video component raggiungono una fedeltà di riproduzione del colore superiore a quella di collegamenti S-Video trasmettendo segnali su fili separati per la luminanza (Y: verde) e cromaticanza (Pb: blu, Pr: rosso). Collegare le prese **VIDEO OUT (COMPONENT)** di quest'unità alle prese di ingresso component del proprio ricevitore AV e quindi a quelle del televisore usando un cavo component reperibile in commercio. Nel fare i collegamenti, rispettare il colore di ciascuna presa. Se il vostro ricevitore non possiede prese di uscita componente, potete ottenere un'immagine video migliore collegando le prese di uscita component di quest'unità direttamente alle prese di ingresso componente del televisore.

■ Terminale SCART <E> (Modelli solo per GB ed Europa)

Il vostro televisore possiede solo un terminale per l'ingresso video e potere collegarlo direttamente a quest'unità.

Collegare il terminale **AV** di quest'unità alla presa di ingresso SCART del televisore usando un cavo SCART da acquistarsi separatamente.

Nota

Assicurarsi che l'indicazione "TV" del cavo SCART sia collegata al televisore e che quella "DVD" del cavo SCART sia collegata a quest'unità.

Collegamento del cavo di alimentazione

Dopo che tutti i collegamenti sono stati completati, scollegare il cavo di alimentazione in dotazione a **MAINS** di quest'unità e collegare il cavo di alimentazione ad una presa di corrente alternata.

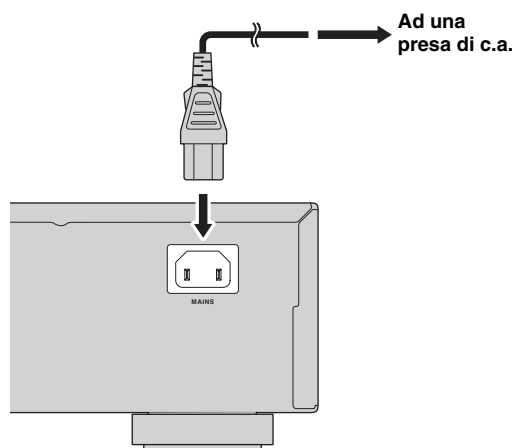

PER COMINCIARE

Fase 1: Installazione delle batterie nel telecomando

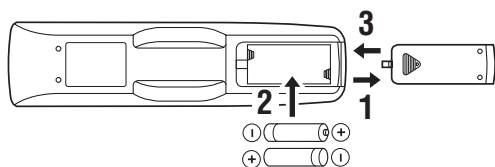

- 1 Premere la parte  e far scivolar via il coperchio del vano delle batterie.
- 2 Inserire le due batterie in dotazione (AAA, R03, UM-4) orientando correttamente le indicazioni (+/-) all'interno del vano batterie.
- 3 Far scivolare il coperchio al suo posto vino a che scatta al suo posto.

Note

- Inserire le batterie orientando correttamente le polarità (+/-). Le batterie invertite possono perdere acido.
- Sostituire le batterie scariche immediatamente con altre nuove in modo da evitare perdite.
- Rimuovere le batterie dal loro vano se il telecomando non deve venire usato per più di un mese.
- Se le batterie perdono, gettarle immediatamente. Non toccare l'acido da esse uscito e non farlo entrare in contatto con abiti ed altri oggetti. Pulire immediatamente e accuratamente il vano batterie, e solo allora installare batterie nuove.
- Non mescolare batterie vecchie e nuove.
- Non usare insieme batterie di tipo differente, ad esempio alcaline e al manganese. Leggere attentamente le avvertenze sulla batteria, dato che batterie diverse possono avere lo stesso colore e la stessa forma.
- Gettare le batterie correttamente in accordo con le regolamentazioni locali.

Uso del telecomando

Usare il telecomando entro 6 m da quest'unità e puntarlo verso il sensore del telecomando.

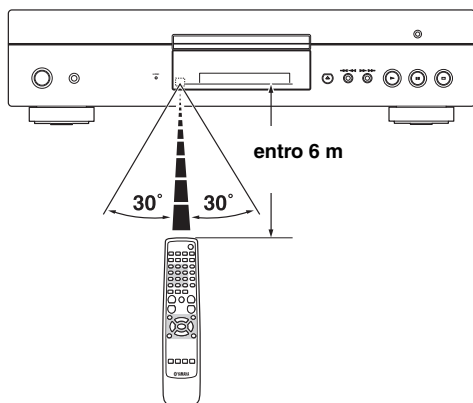

Note

- Non versare acqua o altri liquidi sul telecomando.
- Non far cadere il telecomando.
- Non lasciare o custodire il telecomando in ambienti come i seguenti:
 - luoghi molto umidi, ad esempio un bagno
 - luoghi ad alta temperatura, ad esempio vicino ad un calorifero o a una stufa
 - luoghi esposti a basse temperature
 - luoghi polverosi

Fase 2: Accensione

- 1 Controllare che il cavo di alimentazione sia collegato ad una presa di corrente alternata.
- 2 Accendere il televisore ed il ricevitore AV.
- 3 Scegliere la sorgente di segnale desiderata col ricevitore AV collegato a quest'unità. Consultare in proposito il manuale in dotazione al ricevitore AV.
- 4 Premere il pulsante **POWER** del pannello anteriore.
 - L'indicatore **POWER** si accende di luce arancione.
- 5 Premere **STANDBY/ON** del pannello anteriore o **POWER (I)** del telecomando per attivare quest'unità.
 - L'indicatore **POWER** si accende di luce verde ed il display del pannello anteriore si accende.
- 6 Impostare col televisore il canale Video IN corretto (ad esempio EXT1/2, AV1/2, AUDIO/VIDEO, ecc. Consultare in proposito il manuale del televisore).
 - La schermata predefinita appare sul televisore.

Fase 3: Impostazione del tipo di colore

Quest'unità è compatibile con i sistemi di colore NTSC e PAL. Scegliere il sistema di colore adatto al vostro televisore.

Note

- Prima di cambiare l'impostazione del televisore, controllare che supporti il sistema di colore che desiderate.
- Riproducendo un disco di formato NTSC in modalità [PAL] o un disco di formato PAL in modalità [NTSC] qualità video può scadere.

1 Premere **SETUP**.

→ Il menu di impostazione appare.

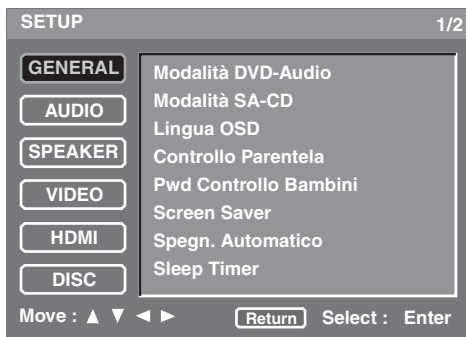

2 Premere **▲ / ▼** varie volte per scegliere [VIDEO], poi premere **ENTER**.

→ Appare il menu [VIDEO].



*1: [Black Level] e [Closed Caption] sono solo per il modello U.S.A. e quello per il Canada.

*2: [Uscita Video Scart] si applica solo ai modelli per GB ed Europa.

3 Premere **▲ / ▼** varie volte fino ad evidenziare [Tipo TV].



4 Premere **◀ / ▶** fino scegliere l'opzione desiderata fra le seguenti.

PAL

Scegliere questa voce se il televisore usato è PAL. I segnali NTSC vengono convertiti ed emessi come PAL.

NTSC

Scegliere questa voce se il televisore usato è NTSC. I segnali PAL vengono convertiti ed emessi come NTSC.

Fase 4: Impostazione della lingua preferita

Potete scegliere la vostra lingua fra quelle presenti. Quest'unità passa automaticamente alla vostra lingua preferita quando un disco viene caricato. Se la lingua scelta non è presente nel disco, viene usata al suo posto quella predefinita del disco. La lingua OSD (delle visualizzazioni sullo schermo), una volta scelta, rimane immutata.

Impostazione della lingua OSD (delle visualizzazioni sullo schermo)

- 1 Premere **SETUP**.
→ Il menu di impostazione appare.
- 2 Premere \blacktriangle / \blacktriangledown varie volte per scegliere [GENERAL], poi premere **ENTER**.
→ [Appare il menu [GENERAL]].



- 3 Premere \blacktriangle / \blacktriangledown varie volte fino ad evidenziare [Lingua OSD].
- 4 Premere \blacktriangleleft / \blacktriangleright per scegliere una lingua.

Impostazione della lingua dell'audio, dei sottotitoli e del menu del disco

- 1 Premere **SETUP**.
→ Il menu di impostazione appare.
- 2 Premere \blacktriangle / \blacktriangledown varie volte per scegliere [DISC], poi premere **ENTER**.
→ [Appare il menu [DISC]].

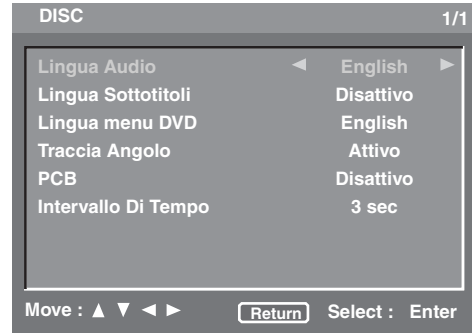

- 3 Premere \blacktriangle / \blacktriangledown varie volte fino ad evidenziare [Lingua Audio], [Lingua Sottotitoli] o [Lingua menu DVD].
- 4 Premere \blacktriangleleft / \blacktriangleright per scegliere una lingua.

■ Per scegliere una lingua non elencata:

- 1 Scegliere [Altro] sotto [Lingua Audio] o [Lingua Sottotitoli] o ancora [Lingua menu DVD].
- 2 Premere **ENTER**.
- 3 Usare i **pulsanti numerici (0-9)** per digitare un password a 4 cifre (consultare "LISTA DEI CODICI DI LINGUA" a pagina 36).
- 4 Premere **ENTER**.

USO DEI DISCHI

Note

- Salvo indicazione contraria, tutte le operazioni descritte vengono fatte col telecomando.
- Se l'icona di operazione proibita (⊘ o "Prohibit") appare sullo schermo del televisore quando si preme un pulsante, la funzione non è disponibile al momento o per il disco attuale.
- A seconda del DVD o Video CD, alcune operazioni possono essere differenti o limitate.
- Non spingere il piatto portadisco e non mettere alcun oggetto che non sia un disco nel piatto portadisco. Facendolo si possono causare errori di funzionamento.

Uso di base

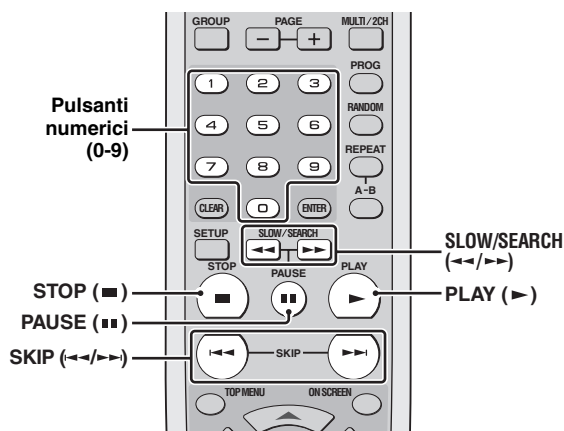

- 1 Premere \triangle del pannello anteriore per fare aprire il piatto portadisco.
- 2 Posare il disco sul piatto col lato stampato rivolto in alto.

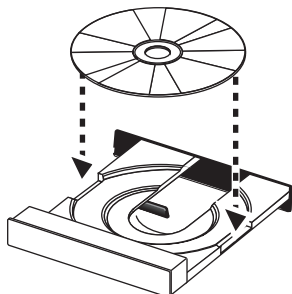

- 3 Premere \triangle una seconda volta per fare richiudere il piatto portadisco.
 - Dopo aver riconosciuto il disco, quest'unità inizia a riprodurre automaticamente.
 - Premuto il pulsante **PLAY (▶)** quando il piatto portadisco è aperto, questo si richiude e la riproduzione inizia automaticamente.
 - Con certi dischi, il periodo richiesto per la scansione del disco può superare i 30 secondi nel caso di configurazioni di cartella e file molto complesse.
- 4 Per far cessare la riproduzione, premere **STOP (■)**.
 - "RESUME" appare sul display del pannello anteriore.
- 5 Per riprendere la riproduzione, premere **PLAY (▶)**.
 - La riproduzione del disco inizia dal punto in cui era stata fermata per ultima.



Fintanto che non si espelle un disco, è possibile riprendere la riproduzione anche se si spegne quest'unità.

- 6 Per cancellare la modalità di ripresa, premere **STOP (■)**.

Note

- In certi casi può non essere possibile riprodurre certi brani MP3/JPEG/DivX a causa della configurazione e delle caratteristiche del disco o delle condizioni della registrazione.
- Quando si riproduce un disco il cui rimissaggio è proibito, l'indicazione "NO DOWN MIX" si illumina nel display del pannello anteriore.

Pausa di riproduzione

- 1 Durante la riproduzione, premere **PAUSE (■ ■)**.
 - La riproduzione viene portata in pausa e il suono viene silenziato.
- 2 Premere **PAUSE (■ ■)** di nuovo per scegliere il nuovo fotogramma da riprodurre.
- 3 Per riprendere la riproduzione normale, premere **PLAY (▶)**.

Scelta del brano/capitolo

- 1 Premere **SKIP (◀◀ / ▶▶)** o usare i **pulsanti numerici (0-9)** per scegliere un numero di brano / di capitolo.
 - Potete tornare all'inizio del brano/capitolo in riproduzione premendo **SKIP (◀◀)** una volta, e passare a brano/capitolo precedente premendo **SKIP (◀◀)** due volte.
 - Durante la ripetizione della riproduzione di un brano/capitolo, premere **SKIP (◀◀ / ▶▶)** per riprodurre lo stesso brano/capitolo.
- 2 Premere **ENTER**.

Ricerca in avanti/all'indietro

- 1 Premere **SLOW/SEARCH** (◀◀/▶▶).
 - Per ottenere la ricerca al rallentatore, premere **PAUSE** (||) per portare in pausa la riproduzione e poi premere **SLOW/SEARCH** (◀◀/▶▶).
- 2 Durante la ricerca, premere **SLOW/SEARCH** (◀◀/▶▶) più volte per scegliere la velocità desiderata.
- 3 Per riprendere la riproduzione normale, premere **PLAY** (▶).

Note

- La funzione di ricerca (durante la riproduzione in avanti, all'indietro e al rallentatore) non è disponibile per i file WMA, i DTS-CD ed i file JPEG.
- Con file MP3 il rallentatore non è possibile.
- La funzione di riproduzione al rallentatore all'indietro non è utilizzabile con VCD, SVCD e DivX.

Ripetizione della riproduzione

Potete ripetere un singolo capitolo/brano, titolo/gruppo o un intero disco. Inoltre, potete impostare due punti (di inizio e fine) per ripetere la sezione specificata.

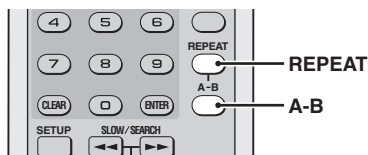

Ripetizione della riproduzione

Premere **REPEAT** per scegliere la modalità di riproduzione ripetuta.

→ Ad ogni pressione del pulsante, il display del televisore cambia come segue:

DVD-Video

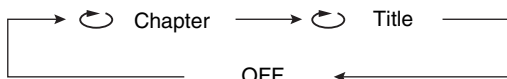

DVD-Audio

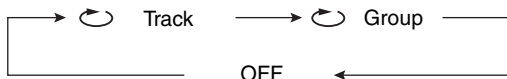

CD, SA-CD, VCD, SVCD

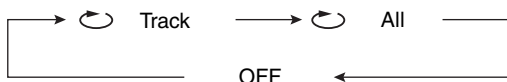

MP3, WMA, JPEG, DivX



◻ Chapter: fa ripetere il capitolo attuale.

◻ Title: fa ripetere il titolo attuale

◻ Track: fa ripetere il brano attuale

◻ Group: fa ripetere il gruppo attuale

◻ Folder: fa ripetere la cartella attuale.

◻ All*: fa ripetere un intero disco

OFF: fa terminare la modalità di ripetizione.

*: Questa caratteristica può non essere disponibile con certi dischi.

Nota

Per VCD e SVCD, la ripetizione della riproduzione non è possibile nella modalità PBC.

Ripetizione di una sezione (salvi DVD-Audio e file MP3/WMA/JPEG)

- 1 Durante la riproduzione, premere **A-B** nel punto di partenza desiderato.
- 2 Premere **A-B** nel punto di fine desiderato.
 - La sezione scelta viene ripetuta continuamente.
- 3 Per abbandonare la funzione, premere **A-B**.

Riproduzione casuale (salvo DVD/DivX/SA-CD)

Potete riprodurre brani in ordine casuale.

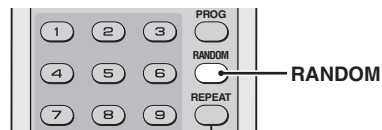

- 1 Durante la riproduzione, premere **RANDOM**.
 - "RANDOM" appare nel display del pannello anteriore e tutti i brani vengono riprodotti in ordine casuale.
- 2 Per riprendere la riproduzione normale, premere **RANDOM**.

Riproduzione programmata (CD)

Potete personalizzare l'ordine di riproduzione dei brani del disco. Quest'unità supporta al massimo 20 brani programmati.

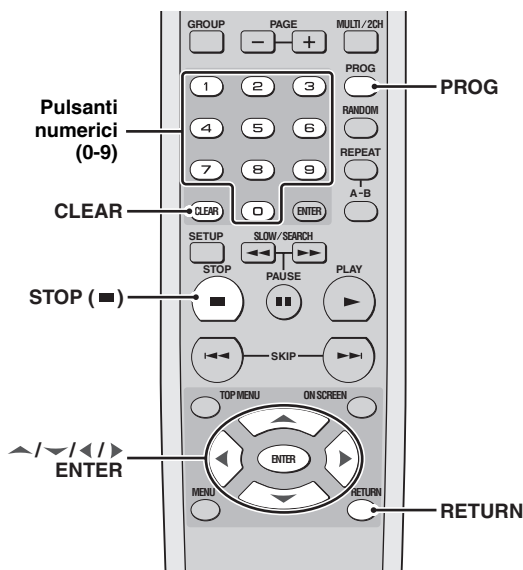

- 1 Se necessario, premere il pulsante **STOP (■)** per far fermare la riproduzione.
- 2 Premere **PROG**.
→ Il menu di impostazione del programma appare sullo schermo del televisore.
- 3 Usare i **pulsanti numerici (0-9)** per digitare il numero del brano da memorizzare per la riproduzione programmata.
- 4 Premere il pulsante ▼ per portare il cursore nel campo successivo.
- 5 Ripetere le fasi 3-4 fino a memorizzare tutti i brani desiderati.
- 6 Usare i pulsanti ▲ / ▼ / ◀ / ▶ per scegliere [Play Program] e quindi premere il pulsante **ENTER** per iniziare la riproduzione del programma.

■ Per cancellare il numero di brano scelto

Premere **CLEAR**.

■ Per cancellare la lista

Usare i pulsanti ▲ / ▼ / ◀ / ▶ per scegliere [Clear All] e quindi premere il pulsante **ENTER**.

Nota

Una volta che si toglie il disco dal piatto portadischi o si spegne quest'unità, il programma di riproduzione in memoria viene cancellato.

Uso del menu di dischi (DVD/VCD/SVCD)

Molti DVD e video CD (solo versione 2.0) includono menu di navigazione chiamati "menu DVD" e "menu di controllo della riproduzione del video CD". Questi menu permettono di controllare il comportamento del disco.

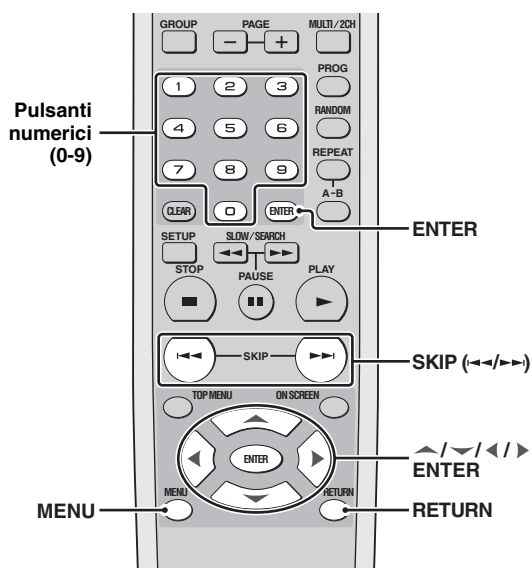

Uso del menu DVD

- 1 Premere **MENU**.
→ Il menu DVD appare sul televisore.
 - A seconda del disco, il menu del DVD può apparire subito dopo che questo viene caricato.
- 2 Usare ▲ / ▼ / ◀ / ▶ o i **pulsanti numerici (0-9)** per scegliere un elemento da riprodurre.
- 3 Premere **ENTER** per dare inizio alla riproduzione.

■ Per uscire dal menu

Premere **MENU**.

Uso del menu di controllo della riproduzione (PBC) di Video CD (VCD/SVCD)

- 1 Premere **MENU** per attivare la funzione PBC.
 - Il menu del disco appare sul televisore.
 - A seconda del disco, il menu può apparire subito dopo che questo viene caricato.
 - 2 Usare **SKIP** (◀◀/▶▶) o i **pulsanti numerici (0-9)** per scegliere un'opzione di riproduzione.
 - 3 Durante la riproduzione, premere **RETURN** per tornare alla schermata del menu.
- **Per saltare il menu dell'indice e riprodurre un disco dall'inizio**

Premere **MENU** per disattivare la funzione PBC.



Potete attivare o disattivare la funzione di controllo della riproduzione (PBC) (consultare "Scelta della funzione PBC (controllo della riproduzione)" a pagina 35) anche con il menu di impostazione.

Menu di visualizzazione sul display (OSD) (DVD/VCD/SVCD/SA-CD)

Il menu OSD mostra le informazioni di riproduzione del disco (ad esempio il numero di titolo o di capitolo, il tempo di riproduzione trascorso o la lingua audio/dei sottotitoli). Un numero di operazioni è possibile senza interrompere la riproduzione del disco.

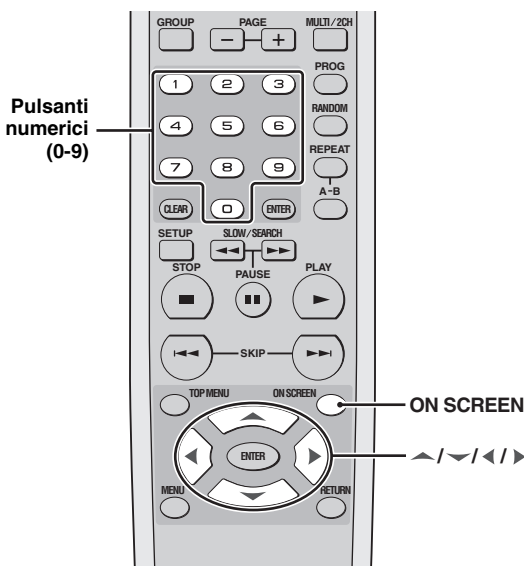

Uso del menu OSD (DVD/VCD/SVCD/CD)

Durante la riproduzione, premere **ON SCREEN**.
 → Una lista delle informazioni disponibili sul disco appare sullo schermo del televisore.

DVD-Video

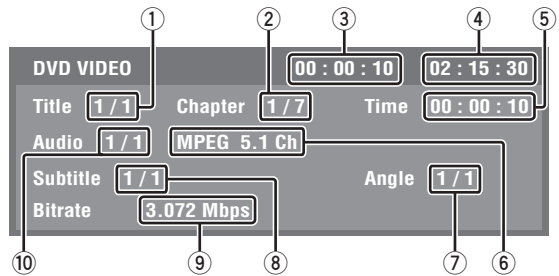

DVD-Audio

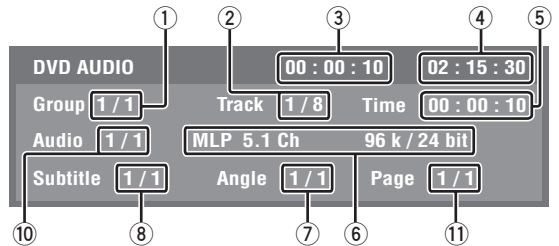

VCD/SVCD/CD

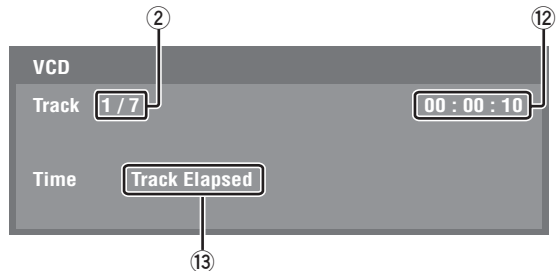

- ①: Numero del titolo o gruppo attuale/numero totale dei titoli o dei gruppi
- ②: Numero di capitolo o brano/numero totale di capitoli o brani
- ③: Tempo trascorso
- ④: Tempo rimanente
- ⑤: Tempo trascorso (potete digitare numeri per la ricerca a tempo.)
- ⑥: Informazioni audio
- ⑦: Numero dell'angolazione attuale/numero totale di angolazioni disponibili
- ⑧: Numero del sottotitolo attuale/numero totale delle lingue dei sottotitoli disponibili
- ⑨: Velocità di trasmissione dati
- ⑩: Numero dell'audio attuale/numero totale delle lingue audio disponibili
- ⑪: Numero della pagina attuale/numero totale delle pagine
- ⑫: Tempo (Potete scegliere un tipo di tempo.)
- ⑬: Categoria di tempo visualizzata su ⑫

■ Per scegliere un titolo (DVD-Video)/ gruppo (DVD-Audio)

- 1 Premere **▲ / ▼ / ◀ / ▶** più volte per evidenziare ①, poi digitare un numero di titolo/ gruppo con i **pulsanti numerici (0-9)**.
- 2 Premere **ENTER**.

■ Per scegliere un capitolo (DVD-Video)/ brano (VCD/SVCD/DVD-Audio)

- 1 Premere **▲ / ▼ / ◀ / ▶** più volte per evidenziare ②, poi digitare un numero di capitolo o brano con i **pulsanti numerici (0-9)**.
- 2 Premere **ENTER**.

■ Ricerca per un periodo di tempo

- 1 Premere **▲ / ▼ / ◀ / ▶** più volte per evidenziare ⑤, poi digitare le ore, i minuti ed i secondi da sinistra a destra con i **pulsanti numerici (0-9)**.
- 2 Premere **ENTER**.

Nota

Quando si ricerca un momento nel tempo, se si digita un tempo al di fuori del tempo totale del gruppo/brano al momento riprodotto, l'icona di azione proibita (⊘) viene visualizzata.

■ Per scegliere un angolo/sottotitolo/audio

- 1 Premere **▲ / ▼ / ◀ / ▶** più volte per evidenziare ⑦, ⑧ o ⑩, poi digitare un numero di audio, di sottotitolo o di angolazione con i **pulsanti numerici (0-9)**.
- 2 Premere **ENTER**.

Nota

Non è possibile cambiare l'impostazione [Angle]/[Subtitle]/[Audio] se la funzione non è disponibile nel disco riprodotto.

■ Per scegliere una pagina (DVD-Audio)

- 1 Premere **▲ / ▼ / ▶ / ◀** più volte per evidenziare ⑪, poi digitare un numero di pagina con i **pulsanti numerici (0-9)**.
- 2 Premere **ENTER**.

■ Per scegliere una categoria di tempo (VCD/SVCD/CD)

Premere **▲ / ▼ / ◀ / ▶** più volte per evidenziare ⑫, poi **ENTER** per scegliere una categoria di tempo.

■ Per uscire dal menu OSD

Premere **ON SCREEN**.

Visualizzazione di testi di informazione (SA-CD)

Alcuni dischi SA-CD contengono testi informativi (ad esempio il nome dei brani, dell'album, dell'artista, ecc.). Se dei testi SA-CD sono disponibili nel disco, il nome dei brani viene automaticamente visualizzato sullo schermo del televisore una volta che si carica il disco.

■ Visualizzazione del nome dell'album/ dell'artista

Durante la riproduzione, premere **ON SCREEN**.

Ingrandimento di immagini (DVD-Video/VCD/SVCD/DivX/JPEG)

Potete ingrandire le immagini sul televisore e quindi scorrere l'immagine scansionata.

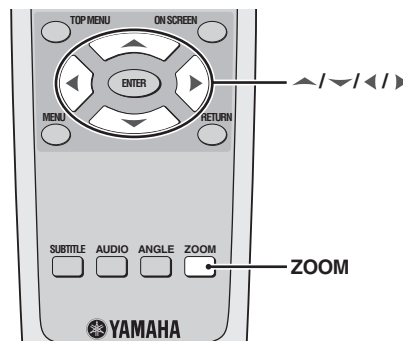

- 1 Premere **ZOOM** varie volte durante la riproduzione per visualizzare l'immagine con dimensioni differenti.
- 2 Per scorrere l'immagine ingrandita, premere **▲ / ▼ / ◀ / ▶**.
- 3 Premere **ZOOM** più volte per tornare alle dimensioni originali.

Angolazioni di visione (DVD-Video)

diverse, questa funzione permette di cambiare liberamente angolazione.

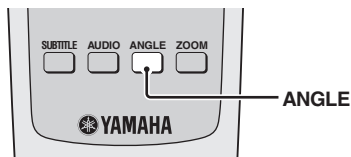

Nota

Le angolazioni di visione disponibili variano col disco. Consultare in proposito le istruzioni del menu del DVD o sulla sua custodia.

Premere **ANGLE** più volte per scegliere l'angolazione desiderata.

Lingue audio e dei sottotitoli (DVD-Video/VCD)

Se il disco contiene opzioni multilingua, potete scegliere la lingua audio/dei sottotitoli.

Nota

Le lingue disponibili dipendono dal disco. Consultare in proposito le istruzioni del menu del disco o sulla sua custodia.



Potete impostare le lingue audio/dei sottotitoli predefinite col menu di impostazione (consultare "Impostazione della lingua dell'audio, dei sottotitoli e del menu del disco" a pagina 15).

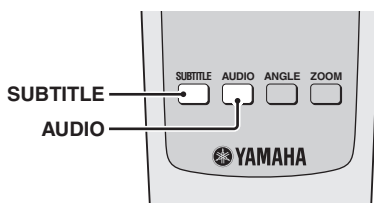

Scelta di una lingua audio

Premere **AUDIO** più volte per scegliere una lingua audio.

Nota

Con i VCD, questa funzione è disponibile solo quando l'impostazione [Uscita Analog] si trova su [Stereo] (consultare "Impostazione dell'uscita analogica" a pagina 28).

Scelta della lingua dei sottotitoli (DVD-Video)

Premere **SUBTITLE** più volte per scegliere una lingua per i sottotitoli.

File esterni dei sottotitoli DivX

Le serie di font elencate di seguito sono disponibili per file esterni per sottotitoli DivX. Per guardare dischi DivX con un font desiderato, impostare la lingua dei sottotitoli predefinita desiderata nel menu di impostazione (consultare "Impostazione della lingua dell'audio, dei sottotitoli e del menu del disco" a pagina 15).

Quest'unità supporta le seguenti lingue:

Albanese, Bretone, Bulgaro, Bielorosso, Catalano, Croato, Ceco, Danese, Olandese, Inglese, Faroese, Finlandese, Francese, Tedesco, Ungherese, Gaelico Irlandese, Italiano, Curdo (caratteri latini), Macedone, Greco, Ebraico, Moldavo, Norvegese, Polacco, Portoghese, Rumeno, Russo, Serbo, Slovacco, Sloveno, Spagnolo, Svedese, Turco ed ucraino.

Note

- Alcuni dischi non possono venire riprodotti a seconda delle caratteristiche loro o della registrazione.
- Alcuni file esterni per sottotitoli possono venire visualizzati scorrettamente o affatto.
- Per i file esterni di sottotitoli si supportano le seguenti estensioni (tenere presente che i file non appaiono nel menu di navigazione del disco):
.srt, .sub, .ssa, .smi, .ass, .txt, .psb, .sami
- Il nome del file del film deve venire ripetuto all'inizio del nome del file del file esterno dei sottotitoli.
- Nel caso del file di un film, è possibile caricare solo un file esterno di sottotitoli.

Cambio di pagina (DVD-Audio)

Molti dischi DVD-Audio possiedono slide-show e la funzione di voltar pagina. Se tali funzioni sono presenti nel disco, potete visualizzare pagina informative dedicate a gallerie di foto, biografie di artisti, parole di canzoni, ecc.

Premere **PAGE (+/-)** più volte per spostarsi alla pagina successiva/precedente.

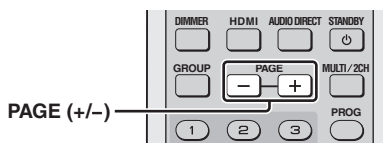

Scelta di gruppi/file (DVD-Audio/DivX/MP3/WMA/CD di immagine Kodak)

Potete scegliere un brano da un gruppo specifico per dischi DVD-Audio ed un brano/file da una cartella di un disco dati.

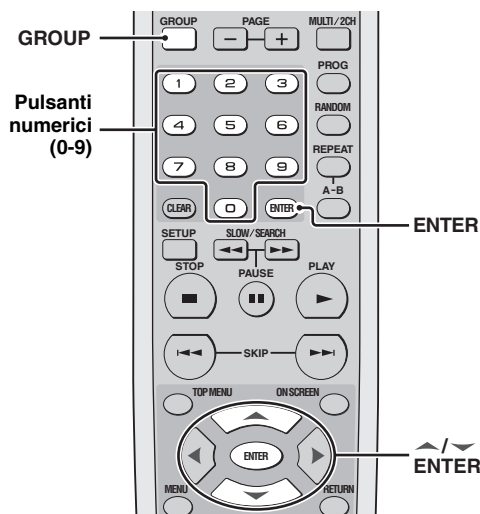

Scelta di un gruppo (DVD-Audio)

- 1 Premere **GROUP**.
→ Una icona di gruppo appare sullo schermo del televisore.

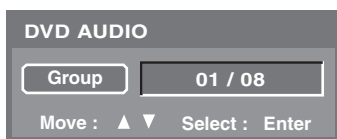

- 2 Usare \blacktriangle / \blacktriangledown o i **pulsanti numerici (0-9)** per scegliere un numero di gruppo.
- 3 Premere **ENTER**.

Scelta di un file in una cartella (DivX/MP3/WMA/CD di immagini Kodak)

- 1 Premere \blacktriangle / \blacktriangledown per scegliere una cartella, poi premere **ENTER** per aprirla.
- 2 Usare \blacktriangle / \blacktriangledown o per selezionare un file e quindi premere **ENTER**.
→ La riproduzione inizia dal file scelto.
 - Se si usano i **pulsanti numerici (0-9)** per selezionare un file, la riproduzione inizia automaticamente dal file selezionato.

Riproduzione di gruppi bonus (DVD-Audio)

Alcuni dischi DVD-Audio contengono gruppi bonus che possono venir raggiunti solo conoscendo un password da quattro cifre. In tali casi, consultare in proposito la custodia del disco ed il suo libretto.

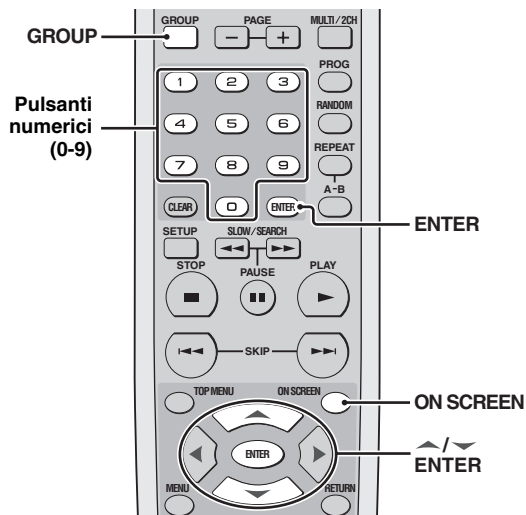

- 1 Premere **GROUP**.
→ Una icona di gruppo appare sullo schermo del televisore.

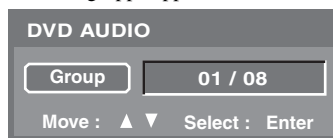

- 2 Usare \blacktriangle / \blacktriangledown o i **pulsanti numerici (0-9)** per scegliere un numero di gruppo bonus, poi premere **ENTER**.
- 3 Digitare le quattro cifre del password usando i **pulsanti numerici (0-9)**, poi premere **ENTER**.
- 4 Premere \blacktriangle / \blacktriangledown per scegliere un brano, poi premere **ENTER**.

Cambio dell'area di riproduzione e del layer (SA-CD)

Esistono tre tipi di SA-CD: single-layer, dual-layer e ibrido. Ciascun tipo può contenere fino a due aree registrate: un'area stereo di alta qualità ed un'area multicanale di alta qualità. Potete passare dall'area SA-CD multicanale e quella SA-CD stereo.

Nota

Non potete cambiare le impostazioni di uscita analogiche durante la riproduzione di SA-CD (consultare "Impostazione dell'uscita analogica" a pagina 28).

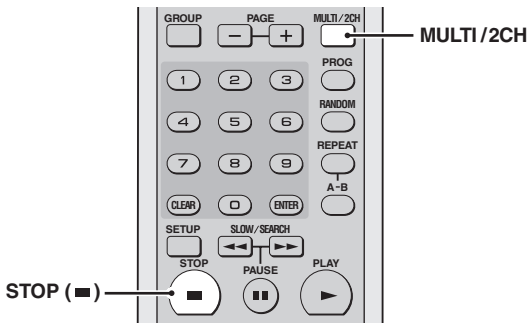

- 1 Premere **STOP** (■) per interrompere la riproduzione.
- 2 Premere **MULTI/2CH**.
→ L'indicatore MULTI si accende quando è scelta l'area multicanale.

Riproduzione di file multimediali (MP3/WMA/DivX/JPEG)

Potete riprodurre file MP3, WMA, DivX e JPEG registrati su CD-R/RW da voi o anche normali CD acquistati.

Nota

Alcuni file non possono venire riprodotti a causa delle caratteristiche loro o della registrazione.



Potete determinare la durata di visualizzazione di ciascuna immagine dello slide show (consultare "Impostazione della durata dello slide show" a pagina 35).

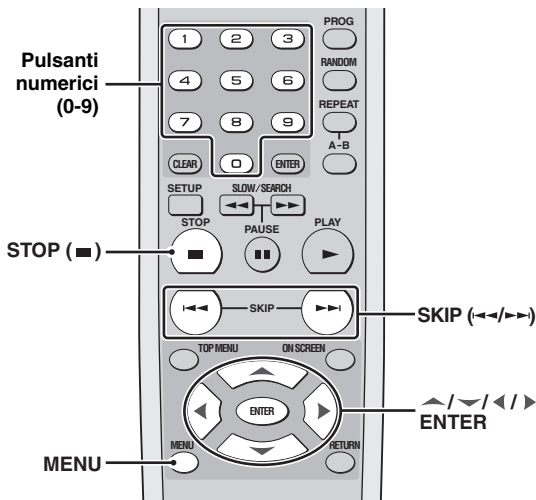

- 1 Caricare un disco nel piatto portadischi.
→ La riproduzione inizia automaticamente.
→ Con file MP3 e WMA, sullo schermo del televisore appare il menu del disco dati.
→ Con file DivX e JPEG, premere il pulsante **STOP** (■) durante la riproduzione per far visualizzare il menu del disco dati.

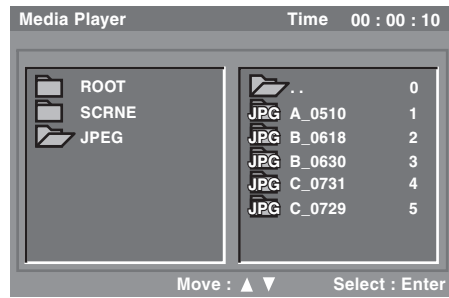

- 2 Premere ▲ / ▼ per scegliere una cartella, poi premere **ENTER** per aprirla.
 - Per passare alla cartella superiore, scegliere l'icona di cartella con due punti a riproduzione del disco ferma.
- 3 Usare ▲ / ▼ o per selezionare un file e quindi premere **ENTER**.
→ La riproduzione inizia dal file scelto.
 - Se si usano i **pulsanti numerici (0-9)** per selezionare un file, la riproduzione inizia automaticamente dal file selezionato.

Visualizzazione della schermata delle anteprima (JPEG)

- 1 Premere **MENU** durante la riproduzione.
→ Le anteprime appaiono sul televisore.



- 2 Premere **SKIP** (◀◀ / ▶▶) per far comparire le altre immagini della pagina precedente o seguente.
- 3 Premere ▲ / ▼ / ◀ / ▶ per evidenziare un'immagine e quindi **ENTER** per iniziare la riproduzione.
- 4 Premere **STOP** (■) per tornare al menu del disco dati.

Per girare un'immagine (JPEG)

Durante la riproduzione, premere ▲ / ▼ / ◀ / ▶ per far girare l'immagine sullo schermo del televisore.

◀: fa girare l'immagine 90° in senso antiorario

▶: fa girare l'immagine 90° in senso orario

▲, ▼: fa girare l'immagine di 180° in senso orario

MENU DI IMPOSTAZIONE

I vari menu

Menu principale	Voce del menu	Voce da impostare/menu secondario	Voce da impostare/parametro
GENERAL	Modalità DVD-Audio	Audio-DVD, Video-DVD	
	Modalità SA-CD	SA-CD, CD	
	Lingua OSD	English, Deutsch, Français, Español, Italiano, Русский	
	Controllo Parentela	____ (digita il password)	Livello 1 a Livello 8
	Pwd Controllo Bambini	____ (digita il password)	Nuova Password, Confermare Password
	Screen Saver	Attivo, Disattivo	
	Spegn. Automatico	Modo 1, Modo 2, Disattivo	
	Sleep Timer	Disattivo, 30 min, 60 min, 90 min, 120 min, 150 min	
	Impostazioni di fabbrica	____ (digita il password)	Si, No
	Cod. registr. DivX	(viene visualizzato il codice di registrazione DivX)	Enter
AUDIO	Uscita Analog	Stereo, Multi-Canali	
	Uscita Digitale	Tutte, PCM, Disattivo	
	Uscita LPCM	48KHz, 96KHz	
	Mod. ascolto notturno	Attivo, Disattivo	
SPEAKER	Dimensioni	Anteriori L/R	Grande, Piccolo
		Centro, Surround L/R	Grande, Piccolo, Disattivo
		Subwoofer, Inizializzaz.	Attivo, Disattivo
	Distanza	Unità	Piedi, Metri
		Anteriori L/R, Centro, Surround L/R	Da 1ft a 40ft (Da 0.3m a 12.0m)
		Inizializzaz.	Attivo, Disattivo
	Livello	Sinist Ant, Centro, Destro Ant, S Surround, D Surround, Subwoofer	0dB a -12dB
		Tono Test	Disattivo, Manuale, Auto
		Inizializzaz.	Attivo, Disattivo
	Configurazione SA-CD	Config.1, Config.2, Config.3	
Frequenza di taglio	60, 80, 100, 120		
VIDEO	Visualizz TV	16:9, 4:3 Pan Scan, 4:3 Letter Box	
	Tipo TV	NTSC, PAL	
	Black Level (Solo modelli per gli U.S.A. ed il Canada)	Attivo, Disattivo	
	Closed Caption (Solo modelli per gli U.S.A. ed il Canada)	Attivo, Disattivo	
	Modalità fermo immagine	Fotogramma, Campo	
	Scansione Progressiva	Attivo, Disattivo	
	Uscita Video Scart (Modelli solo per GB ed Europa)	CVBS, RGB	
	Regolazione Colore	Luminosità	0 a +6
		Contrasto, Tinta, Nitidezza media, Nitidezza alta	-6 a +6
		DNR	0 a +6
		Gamma, Livello cromatico	-6 a +6
		Ritardo Cromatico	-2 a +2
True Life		0 a +6	
HDMI	HDMI Video	480P/576P, 720P, 1080I, 1080P, Auto	
	Formato Wide Screen	Allargato, Pillar Box, Disattivo	
	DVI Output Range	Standard, Enhanced	
	HDMI Audio	Auto, PCM, Disattivo	
DISC	Lingua Audio	Disattivo (solo [Lingua Sottotitoli]), Inglese, Francese, Spagnolo, Giapponese, Tedesco, Italiano, Russo, Altro	
	Lingua Sottotitoli		
	Lingua menu DVD		
	Traccia Angolo	Attivo, Disattivo	
	PCB	Attivo, Disattivo	
	Intervallo Di Tempo	2 sec a 10 sec	

Uso del menu di impostazione

L'impostazione viene fatta dallo schermo del televisore, permettendo la personalizzazione del funzionamento di quest'unità. Per dare inizio alle operazioni di impostazione, fare quanto segue.

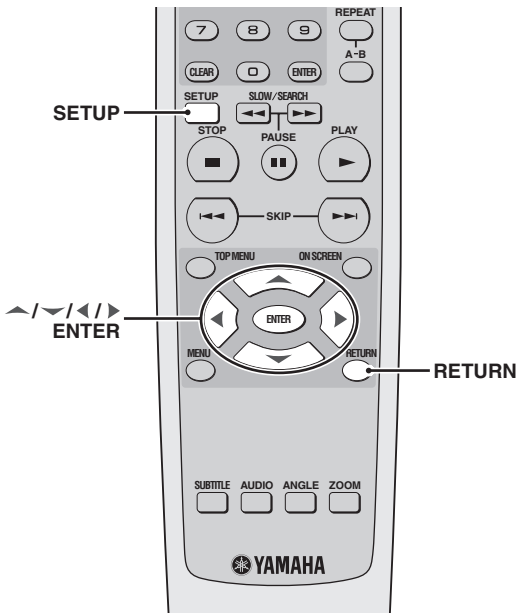

- Premere **RETURN** per tornare al menu precedente.
- Premere **SETUP** per uscire dal menu di impostazione.
- Per dettagli su menu richiesti per una particolare operazione, consultare le pagine che seguono.

1 Premere **SETUP**.

→ Menu principale e voci del menu che appaiono sul televisore.

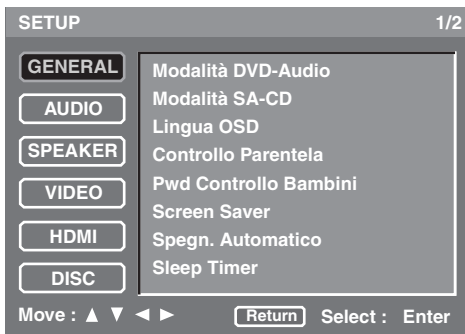

2 Premere **▲ / ▼** per scegliere un menu principale desiderato, poi **ENTER**.

→ Appaiono voci del menu e voci di impostazione.

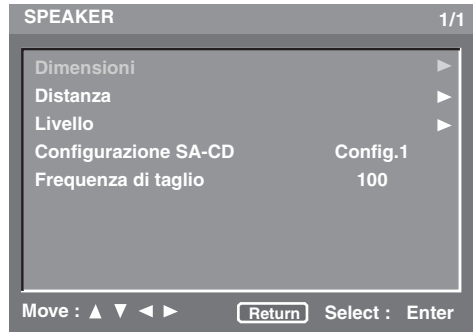

3 Premere **▲ / ▼** per evidenziare la voce desiderata del menu.

→ Se la voce scelta del menu possiede solo voci da impostare, appariranno delle frecce sui suoi due lati.

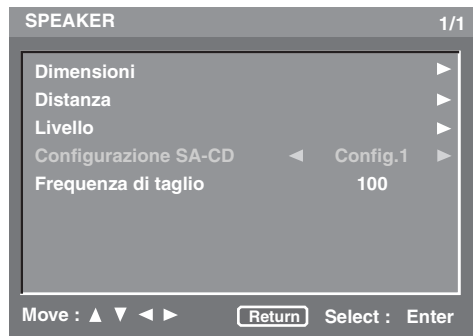

→ Se la voce scelta invece ha menu secondari, appare solo una riga a destra della voce stessa.

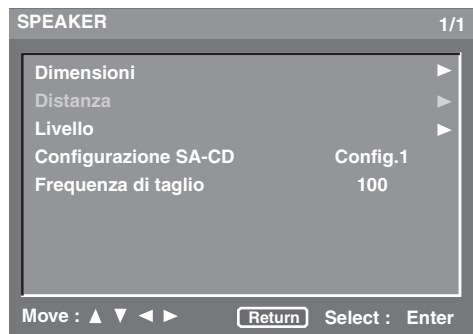

In questo caso, premere **▶**, poi ripetere la fase **3**.

4 Premere **◀ / ▶** per cambiare impostazione o regolare un parametro.

Menu di impostazione generale



Scelta della modalità DVD Audio

Alcuni dischi DVD-Audio contengono anche dati DVD-Video. Potete quindi scegliere la modalità DVD-Audio o DVD-Video.

- Scegliere [Modalità DVD-Audio] dal menu [GENERAL].

Audio-DVD

Scegliere questa voce per riprodurre sia la parte DVD-Audio che quella DVD-Video. In certi dischi potrebbe venir riprodotta solo la parte DVD-Audio.

Video-DVD

Scegliere questa voce per riprodurre solo la parte DVD-Video.

Note

- Questa impostazione è disponibile solo quando non è stato caricato alcun disco.
- La modalità scelta viene attivata quando si chiude il menu di impostazione.



- Se un disco DVD-Audio viene riprodotto, l'indicatore DVD AUDIO si illumina.
- Scegliendo [Video-DVD], l'indicatore DVD AUDIO si spegne.

Scelta della modalità SA-CD

Alcuni dischi SA-CD contengono sia un layer SA-CD che uno CD standard. In tal caso potete scegliere la modalità SA-CD o quella CD.

- Scegliere [Modalità SA-CD] dal menu [GENERAL].

SA-CD

Scegliere questa voce per riprodurre il layer SA-CD.

CD

Scegliere questa voce per riprodurre il layer CD.

Note

- Questa impostazione è disponibile solo quando non è stato caricato alcun disco.
- La modalità scelta viene attivata quando si chiude il menu di impostazione.

Scelta della lingua OSD

Questo menu contiene varie opzioni per la lingua di visualizzazione sullo schermo (OSD). Per maggiori dettagli, vedi "Impostazione della lingua OSD (delle visualizzazioni sullo schermo)" a pagina 15.

Restrizione della riproduzione per bambini

Alcuni DVD possiedono un sistema di restrizione della visione dell'intero disco o di certe scene. Questa caratteristica permette di impostare un livello di restrizione particolare.

I livelli di restrizione vanno da 1 a 8 e dipendono dai paesi. Potete proibire la riproduzione di certi dischi non adatti a bambino o riprodurre al loro posto scene alternative.

- 1 Scegliere [Controllo Parentela] dal menu [GENERAL].
- 2 Digitare le quattro cifre del password usando i **pulsanti numerici (0-9)**. (Per dettagli sul password, consultare "Cambio del password" di seguito.)
 - Se il password è corretto, la funzione [Controllo Parentela] è attivabile.
- 3 Premere ◀/▶ per scegliere il livello desiderato.
 - Per disattivare le restrizioni alla visione e permettere la riproduzione di tutti i dischi, scegliere [Livello 8].

Note

- I VCD, SVCD, CD e gli SA-CD non portano valutazioni, e la funzione di restrizione della visione non è quindi utilizzabile.
- Alcuni DVD non possiedono codici di restrizione nonostante la custodia ne porti uno. La caratteristica di restrizione della visione non funziona con tali dischi.

Cambio del password

Potete cambiare a piacere il password di controllo della riproduzione. Digitare il password di quattro cifre quando venite invitati a farlo. Il password predefinito è "2580".

- 1 Scegliere [Pwd Controllo Bambini] dal menu [GENERAL].
- 2 Digitare le quattro cifre del password vecchio usando i **pulsanti numerici (0-9)**.
 - La prima volta, digitare "2580".
 - Se il password è corretto, appare il menu secondario.
- 3 Digitare le quattro cifre del password nuovo usando i **pulsanti numerici (0-9)**.
 - [Viene illuminato [Confermare Password].
- 4 Digitare le quattro cifre del nuovo password.
 - La schermata del menu precedente appare e il nuovo password di quattro cifre è ora attivato.

Impostazione dello screen saver

Potete attivare o disattivare lo screen saver.

- Scegliere [Screen Saver] dal menu [GENERAL].

Attivo

Scegliere quest'opzione per attivare lo screen saver quando la riproduzione di un disco rimane in pausa per oltre 15 minuti.

Disattivo

Scegliere quest'opzione per disattivare il salvaschermo.

Impostazione della funzione di spegnimento automatico

Potete attivare la funzione di standby automatico.

- Scegliere [Spegn. Automatico] dal menu [GENERAL].

Modo 1

Scegliere questa modalità per far attivare la modalità di standby automaticamente se la riproduzione di un disco rimane ferma per oltre 30 minuti o continua per oltre sei ore senza vostro intervento.

Modo 2

Scegliere questa voce per portare quest'unità automaticamente in standby quando la riproduzione del disco viene fermata o portata in pausa per oltre 30 minuti.

Disattivo

Scegliere quest'opzione per disattivare lo spegnimento automatico.

Uso del timer di spegnimento

Questa caratteristica automaticamente imposta la modalità di standby dopo che è trascorso un certo periodo.

- Scegliere [Sleep Timer] dal menu [GENERAL].

30 min, 60 min, 90 min, 120 min, 150 min

Scegliere uno dei valori per attivare la funzione di timer di spegnimento.

Disattivo

Scegliere questa posizione per cancellare la funzione di spegnimento via timer.

Reinizializzazione del sistema

Potete reinizializzare tutte le opzioni e le impostazioni fatte, salvo quella [Controllo Parentela] e quella [Pwd Controllo Bambini].

- 1 Scegliere [Impostazioni di fabbrica] dal menu [GENERAL].
- 2 Digitare le quattro cifre del password usando i **pulsanti numerici (0-9)**. Per dettagli sul password, consultare "Cambio del password" a pagina 26 di seguito.
→ Appare una richiesta di conferma.

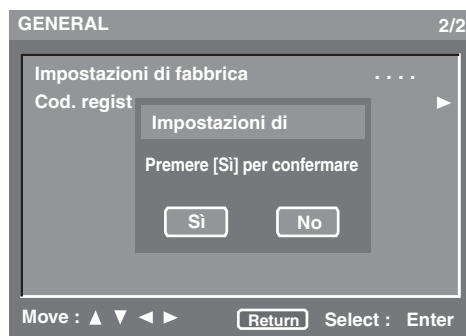

- 3 Premere **◀/▶** per scegliere [Si] e reinizializzare il sistema, poi premere **ENTER**.
→ Tutte le impostazioni sono tornate ai valori predefiniti.

Visualizzazione del codice di registrazione DivX® VOD

Yamaha vi fornisce un codice DivX®VOD (Video On Demand) che permette di affittare o acquistate video usando il servizio DivX®VOD.

Per maggiori dettagli, visitare il sito Web www.divx.com/vod.

- 1 Scegliere [Cod. registr. DivX] dal menu [GENERAL].
- 2 Premere **▶**.
→ Il codice di registrazione appare.
- 3 Premere **ENTER** per tornare al menu precedente.



Per acquistare o affittare dei video dal servizio DivX® VOD del sito www.divx.com/vod, usare il codice di registrazione per scaricare il video su CD-R e riprodurlo su quest'unità.

Note

- Tutti i video scaricati da DivX® VOD possono venire riprodotti con quest'unità.
- La funzione di ricerca via tempo non è però disponibile durante la visione di film DivX.

Menu di impostazione audio



Impostazione dell'uscita analogica

Impostare l'uscita analogica in modo adatto alle caratteristiche di riproduzione di quest'unità.

- Scegliere [Uscita Analog] dal menu [AUDIO].

Stereo

Scegliere questa voce per cambiare l'uscita in stereo che produce il suono solo dai due diffusori anteriori.

Multi-Canali

Scegliere questa voce se si usa un ricevitore multicanale audio/(video) con ingressi per 6 canali. In questa modalità, quest'unità esegue la decodifica DTS o Dolby Digital a 5.1 canali quando possibile.

Impostazione dell'uscita digitale

Regolare l'uscita digitale a seconda dei collegamenti audio component opzionali fatti.

- Scegliere [Uscita Digitale] dal menu [AUDIO].

Tutte

Scegliere questa voce se avete collegata la presa di uscita audio digitale ad un decodificatore/ricevitore multicanale.

PCM

Scegliere questa voce se il vostro ricevitore non è capace di decodificare segnale audio multicanale.

Disattivo

Scegliere questa voce per disattivare l'uscita digitale.

Impostazione dell'uscita LPCM

Scegliere l'uscita LPCM se quest'unità è collegata ad un ricevitore PCM compatibile via un terminale digitale, ad esempio ottico o coassiale.

I dischi vengono registrati ad una certa frequenza di campionamento. Maggiore è la frequenza di campionamento, migliore la qualità del suono.

- Scegliere [Uscita LPCM] dal menu [AUDIO].

48KHz

Scegliere questa voce per riprodurre dischi registrati ad una frequenza di campionamento di 48 kHz. Tutti gli stream di dati PCM a 96 kHz (se disponibili) vengono convertiti ad una frequenza di campionamento di 48 kHz.

96KHz

Scegliere questa voce per riprodurre dischi registrati ad una frequenza di campionamento di 96 kHz. Se i dischi a 96 kHz sono protetti dalla duplicazione, l'uscita digitale viene automaticamente convertita ad una frequenza di campionamento da 48 kHz.

Impostazione della modalità di ascolto notturno

In questa modalità, un volume di uscita alto viene diminuito ed uno basso aumentato fino ad un livello intermedio. Questa funzione è utile per guardare film di azione senza disturbare altri a notte fonda.

- Scegliere [Mod. ascolto notturno] dal menu [AUDIO].

Attivo

Scegliere quest'opzione per portare il volume a livelli intermedi. Questa funzione è disponibile solo per film Dolby Digital.

Disattivo

Scegliere questa voce per ottenere tutta la gamma dinamica del suono surround.

Menu di impostazione dei diffusori



Impostazione delle dimensioni dei diffusori

Potete impostare le dimensioni di ciascun diffusore.

- Scegliere [Dimensioni] dal menu [SPEAKER].

Anteriori L/R

Impostare le dimensioni dei diffusori anteriori.

Grande

Scegliere questa voce se i diffusori collegati sono di grandi dimensioni.

Piccolo

Scegliere questa voce se i diffusori collegati sono di piccole dimensioni.

Centro, Surround L/R

Impostare le dimensioni dei diffusori centrale e surround sinistro/destro.

Grande

Scegliere questa voce se i diffusori collegati sono di grandi dimensioni.

Piccolo

Scegliere questa voce se i diffusori collegati sono di piccole dimensioni.

Disattivo

Scegliere questa voce se non si possiedono diffusori centrale/surround sinistro e destro.

Subwoofer

Attivare o disattivare il subwoofer.

Attivo

Scegliere questa voce se si usa un subwoofer.

Disattivo

Scegliere questa voce se non si usa un subwoofer.

Note

- Queste impostazioni non sono disponibili per dischi SA-CD. Per quanto riguarda le impostazioni SA-CD, consultare Vedere "Configurazione SA-CD" a pagina 30.
- Le impostazioni [Centro], [Surround L/R] e [Subwoofer] non sono disponibili quando l'impostazione [Uscita Analog] è [Stereo] (consultare "Impostazione dell'uscita analogica" a pagina 28).

Inizializzaz.

Potete riportare le impostazioni [Dimensioni] ai valori predefiniti.

- 1 Scegliere [Inizializzaz.] sotto [Dimensioni] nel menu [SPEAKER].
- 2 Premere ►.
→ Appare una richiesta di conferma.
- 3 Scegliere [Si] per reinizializzare l'impostazione, poi premere **ENTER**.
→ Tutte le impostazioni [Dimensioni] sono tornate ai valori predefiniti.

Impostazione delle distanze dei diffusori

Potete impostare le distanze di ciascun diffusore.

Installare se possibile tutti i diffusori di un sistema a 5.1 canali, salvo il subwoofer, a distanza uguale dall'ascoltatore.

- Scegliere [Distanza] dal menu [SPEAKER].

Unità

Potete scegliere l'unità di misura da visualizzare.

Piedi

Scegliere questa voce per esprimere le distanze in piedi.

Metri

Scegliere questa voce per esprimere le distanze in metri.

Anteriori L/R

Impostare la distanza dalla posizione di ascolto ai diffusori anteriori. Si raccomanda di mettere i diffusori anteriori sinistro e destro alla stessa distanza dalla posizione di ascolto.

Gamma di controllo: **Da 1ft a 40ft (Da 0.3m a 12.0m)**

Passi di regolazione: **1 ft (0.3m)**

Centro

Impostare la distanza dalla posizione di ascolto al diffusore centrale.

Gamma di controllo: **Da 1ft a 40ft (Da 0.3m a 12.0m)**

Passi di regolazione: **1 ft (0.3m)**

Nota

Per l'impostazione [Centro], non potete specificare distanze oltre l'impostazione [Anteriori L/R] o al di sotto di quella [Anteriori L/R], meno 5 ft (1,5 m).

Surround L/R

Impostare la distanza dalla posizione di ascolto ai diffusori surround. Si raccomanda di mettere i diffusori surround sinistro e destro alla stessa distanza dalla posizione di ascolto.

Gamma di controllo: **Da 1ft a 40ft (Da 0.3m a 12.0m)**

Passi di regolazione: **1 ft (0.3m)**

Nota

Per l'impostazione [Surround L/R], non potete specificare distanze oltre l'impostazione [Anteriori L/R] o al di sotto di quella [Anteriori L/R], meno 15 ft (4,5 m).

Inizializzaz.

Potete riportare le impostazioni [Distanza] ai valori predefiniti.

- 1** Scegliere [Inizializzaz.] sotto [Distanza] nel menu [SPEAKER].
- 2** Premere ►.
- Appare una richiesta di conferma.
- 3** Scegliere [Si] per reinizializzare l'impostazione, poi premere **ENTER**.
- Tutte le impostazioni [Distanza] sono tornate ai valori predefiniti.

Impostazione dei livelli dei diffusori

Potete impostare il volume di ciascun diffusore.

- Scegliere [Livello] dal menu [SPEAKER].

Sinist Ant, Centro, Destro Ant, S Surround, D Surround, Subwoofer

Impostare il livello del volume per i diffusori anteriori sinistro e destro, il diffusore centrale, i diffusori surround sinistro e destro o il subwoofer.

Gamma di controllo: **0dB a -12dB**

Passi di regolazione: **1 dB**

Tono Test

Un segnale di prova può venire prodotto per aiutarvi a regolare il volume di ciascun diffusore.

- 1** Scegliere [Tono Test] sotto [Livello] nel menu [SPEAKER].
- 2** Premere ◀/▶ per scegliere [Disattivo], [Manuale] o [Auto].

Disattivo

Scegliere questa voce per non emettere alcun suono di prova.

Manuale

Scegliere questa voce per emettere il suono di prova manualmente.

Auto

Scegliere questa voce per produrre automaticamente un segnale di prova da ciascun diffusore.

- 3** Per [Auto], premere **ENTER** per produrre un segnale di prova. Per [Manuale], premere ▲/▼ per scegliere un diffusore, poi **ENTER** per produrre il segnale di prova.

Nota

Quando un disco è già caricato nel piatto portadisco, il suono di prova viene emesso solo dai diffusori anteriori sinistro e destro.

Inizializzaz.

Potete riportare le impostazioni [Livello] ai valori predefiniti.

- 1** Scegliere [Inizializzaz.] sotto [Livello] nel menu [SPEAKER].
- 2** Premere ►.
- Appare una richiesta di conferma.
- 3** Scegliere [Si] per reinizializzare l'impostazione, poi premere **ENTER**.
- Tutte le impostazioni [Livello] sono tornate ai valori predefiniti.

Configurazione SA-CD

Potete scegliere le dimensioni dei diffusori e il loro status on/off per dischi SA-CD.

- Scegliere [Configurazione SA-CD] dal menu [SPEAKER].

Config.1, Config.2, Config.3

Scegliere le dimensioni dei diffusori e lo status on/off delle seguenti tre impostazioni.

Diffusore	Dimensioni o on/off		
	Config.1	Config.2	Config.3
Anteriori sinistro/ destro	Grande	Piccolo	Grande
Centrale	Grande	Piccolo	Piccolo
Surround sinistro e destro	Grande	Piccolo	Piccolo
Subwoofer	Attivo	Attivo	Disattivo

Impostare la frequenza di taglio (solo SA-CD)

Potete scegliere la frequenza di taglio (cross-over) di tutti i segnali di bassa frequenza. Tutte le frequenze al di sotto della frequenza scelta vanno al subwoofer.

- Scegliere [Frequenza di taglio] dal menu [SPEAKER].

60, 80, 100, 120 (Hz)

Impostare la frequenza di taglio.

Menu di impostazione video

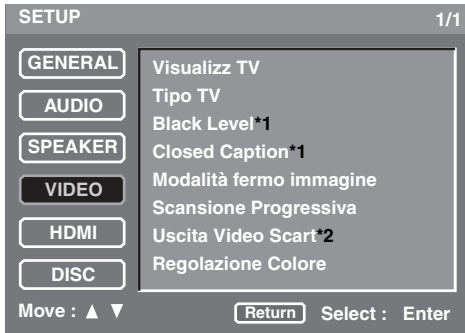

*1: [Black Level] e [Closed Caption] sono solo per il modello U.S.A. e quello per il Canada.

*2: [Uscita Video Scart] si applica solo ai modelli per GB ed Europa.

Regolazione della visualizzazione sul televisore

Potete adattare il rapporto di forma di queste immagini a quello del vostro televisore. Il formato scelto deve essere disponibile sul disco.

- Scegliere [Visualizz TV] dal menu [VIDEO].

4:3 Pan Scan

Scegliere questa voce se il rapporto di forma del vostro televisore è 4:3. Con questa impostazione, ambedue i lati dell'immagine vengono tagliati o allungati perché essa entri nello schermo.

4:3 Letter Box

Scegliere questa voce se il rapporto di forma del televisore è 4:3. In questo caso, lo schermo visualizza un'immagine wide con fasce nere sopra e sotto.

16:9

Scegliere quest'opzione se si possiede un televisore widescreen.

Il rapporto fra l'impostazione di quest'unità ed il televisore

Se il rapporto di forma del televisore è 16:9 (widescreen):

Impostazione	Disco riprodotto	Televisore	
16:9	16:9		
	4:3		*1

Se il rapporto di forma del televisore è 4:3:

Impostazione	Disco riprodotto	Televisore	
4:3 Pan Scan	16:9		*2
	4:3		
4:3 Letter Box	16:9		
	4:3		

*1: I lati dell'immagine possono allungarsi su certi schermi. In questo caso, controllare le dimensioni dello schermo e il rapporto di forma del proprio televisore.

*2: Se il disco non viene assegnato alla riproduzione panscan, viene riprodotto in modalità letterbox.

Impostazione del sistema di colore

Questo menu contiene le opzioni di scelta del sistema di colore del televisore usato. Per maggiori dettagli, consultare "Fase 3: Impostazione del tipo di colore" a pagina 14.

Scelta del livello del nero (solo modelli per USA e Canada)

Se si imposta [Tipo TV] su [NTSC] (consultare "Fase 3: Impostazione del tipo di colore" a pagina 14), portare questo parametro su [Attivo] per migliorare il contrasto durante la riproduzione.

- Scegliere [Black Level] dal menu [VIDEO].

Attivo

Scegliere questa posizione per aumentare il livello del nero.

Disattivo

Scegliere questa impostazione come livello standard del nero.

Note

- Questa funzione è disponibile solo in modalità di uscita a interlacciamento.
- Questa impostazione non ha effetto se [Tipo TV] si trova su [PAL] (consultare "Fase 3: Impostazione del tipo di colore" a pagina 14).

Scelta delle Close Caption (solo modelli per USA e Canada)

Il sistema Closed Captions consiste di dati invisibili senza un particolare decodificatore. La differenza fra sottotitoli e Closed Captions è che i sottotitoli sono studiati per gli udenti e l'altro per i non udenti. I sottotitoli raramente riproducono l'intera gamma audio. I Closed Captions invece riportano effetti sonori (ad esempio "suona il telefono" e "suono di passi").

Prima di scegliere questa funzione, controllare che il disco contenga effettivamente i segnali necessari e che il televisore supporti la funzione.

- Scegliere [Closed Caption] dal menu [VIDEO].

Attivo

Scegliere quest'opzione per attivare la funzione delle Close Caption.

Disattivo

Scegliere quest'opzione per disattivare la funzione delle Close Caption.

Note

- Questa funzione è disponibile solo per l'uscita CVBS.
- Anche se questa impostazione si trova su [Attivo], le Close Caption non sono disponibili se quest'unità è collegata con la presa HDMI e la modalità HDMI è attivata.

Impostazione della modalità di immagine ferma

Potete scegliere la qualità di visualizzazione di immagini ferme.

- Scegliere [Modalità fermo immagine] dal menu [VIDEO].

Campo

Scegliere questa posizione per la riproduzione di immagini ferme standard. Questa posizione è adatta a riprodurre filmati con azione rapida.

Fotogramma

Scegliere questa posizione se l'immagine non è stabile quando si sceglie [Campo].

Impostazione della modalità di scansione progressiva

Questa caratteristica è disponibile solo se si è collegata quest'unità ad un televisore a scansione progressiva attraverso le prese video component (consultare "Prese video component <D>" a pagina 12). Questa funzione vi permette di riprodurre accuratamente i colori di immagini di alta qualità. Quest'unità possiede un circuito DCDi.

- Scegliere [Scansione Progressiva] dal menu [VIDEO].

Attivo

Scegliere quest'opzione per attivare la funzione di scansione progressiva.

Se si sceglie questa voce appare lo schermo di conferma. In questo caso scegliere [Sì] per impostare [Attivo] e quindi premere **ENTER**.

Disattivo

Scegliere quest'opzione per disattivare la funzione di scansione progressiva.



L'indicatore P.SCAN del display del pannello anteriore si illumina a riproduzione con scansione progressiva attivata.

Note sull'attivazione della scansione progressiva:

- Nella modalità a scansione progressiva, le immagini di rapporto di forma 4:3 vengono allungate per coprire tutto lo schermo. Per riprodurre le immagini col loro rapporto di forma originale, cambiare il rapporto di forma impostato con il televisore. Il rapporto di forma può venire cambiato anche col menu [Formato Wide Screen] (consultare "Scelta del formato widescreen" a pagina 34).
- Assicurarsi che il proprio televisore possieda la scansione progressiva.
- Collegamento con un cavo video component

IL CLIENTE DEVE TENER PRESENTE CHE NON TUTTI I TELEVISORI AD ALTA DEFINIZIONE SONO DEL TUTTO COMPATIBILI CON QUESTO PRODOTTO E CHE SI POSSONO QUINDI AVERE DISTURBI NELLE IMMAGINI. NEL CASO DI PROBLEMI AD IMMAGINI A SCANSIONE PROGRESSIVA 525 O 625, SI RACCOMANDA DI PASSARE ALL'USCITA "DI DEFINIZIONE STANDARD". PER QUALSIASI DOMANDA SULLA COMPATIBILITÀ DEI MODELLI 525P E 625P DI LETTORE DVD, ENTRARE IN CONTATTO CON UN NOSTRO CENTRO ASSISTENZA. Quest'unità è compatibile con l'intera linea di prodotti YAMAHA, inclusi i proiettori DPX-1300, PDX-830 ed il monitor al plasma PDM-4220.

Commutazione dell'uscita SCART (solo modelli per GB ed Europa)

Scegliere questa impostazione per far passare il segnale video dal terminale AV da CVBS (video composito) a RGB o viceversa.

- Scegliere [Uscita Video Scart] dal menu [VIDEO].

CVBS

Scegliere questa opzione per emettere segnale video composito.

RGB

Scegliere questa opzione per emettere segnale video RGB.

Regolazione dell'immagine

Quest'unità possiede 10 serie di impostazione del colore delle immagini regolabili dall'utente.

- Scegliere [Regolazione Colore] dal menu [VIDEO].

Luminosità

Regolare questo parametro per cambiare la luminosità dell'immagine.

Gamma di controllo: **Da 0 a +6**

Contrasto

Regolare questo parametro per regolare le aree luminose (livello del bianco) dell'immagine.

Gamma di controllo: **Da -6 a +6**

Tinta

Regolare questo parametro per regolare la sfumatura o la fase dell'immagine.

Gamma di controllo: **Da -6 a +6**

Nitidezza media

Impostare questo parametro per regolare la nitidezza delle immagini per le frequenze intermedie.

Gamma di controllo: **Da -6 a +6**

Nitidezza alta

Impostare questo parametro per regolare la nitidezza delle immagini per le alte frequenze.

Gamma di controllo: **Da -6 a +6**

DNR

Regolare questo parametro per ridurre il rumore video.

Gamma di controllo: **Da 0 a +6**

Gamma

Regolare questo parametro per regolare non linearmente l'intensità delle immagini.

Gamma di controllo: **Da -6 a +6**

Livello cromatico

Regolare questo parametro per regolare la densità del colore.

Gamma di controllo: **Da -6 a +6**

Ritardo Cromatico

Regolare questo parametro per regolare il ritardo di avanzamento del segnale di crominanza ed ottenere un'immagine più chiara.

Gamma di controllo: **Da -2 a +2**

True Life

Impostare questo parametro per produrre un'immagine più dinamica aumentandone il contrasto e l'intensità del colore.

Gamma di controllo: **Da 0 a +6**

Note

- Per i modelli per gli USA ed il Canada, nessuna delle impostazioni delle immagini è disponibile per l'uscita CVBS.
- L'impostazione [Tinta] non è disponibile per l'uscita interlacciata delle prese VIDEO OUT (COMPONENT) e per l'uscita SCART (RGB).
- Le impostazioni [Nitidezza media], [Nitidezza alta] e [Gamma] non sono disponibili per l'uscita HDMI.
- Le impostazioni [Ritardo Cromatico] e [True Life] sono disponibili solo per il segnale in uscita a scansione progressiva o HDMI.

Menu di impostazione HDMI

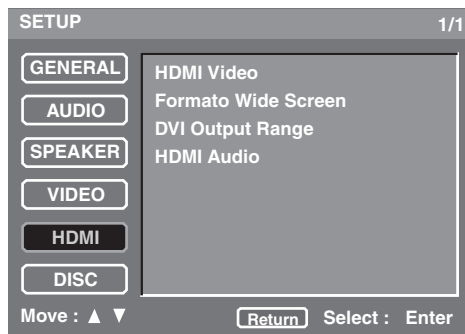

Impostazione del video HDMI

Potete regolare la risoluzione su quella del monitor che usate. Questa funzione è possibile solo se quest'unità viene collegata ad un componente HDMI compatibile attraverso la presa HDMI.

- Scegliere [HDMI Video] dal menu [HDMI].

480P/576P

Scegliere questa posizione per video 480/576 a scansione progressiva.

720P

Scegliere questa posizione per video 720 a scansione progressiva.

1080I

Scegliere questa posizione per video 1080 a interlacciamento.

1080P

Scegliere questa posizione per video 1080 a scansione progressiva.

Auto

Scegliere questa posizione per impostare quest'unità automaticamente sulla risoluzione più adatta al monitor.

Note

- Se [Tipo TV] è impostato su [NTSC] o [PAL], vengono emessi di conseguenza segnali video 480p o 576p.
- Mentre dei segnali video HDMI vengono emessi, l'uscita video component non funziona.
- Per impostazioni differenti da [Auto], controllare che la risoluzione scelta sia supportata dal monitor HDMI compatibile che usate.
Se la risoluzione scelta non è supportata, questa impostazione viene automaticamente sostituita con quella della risoluzione più adatta.
- Se si sceglie [1080P] e si usa un cavo HDMI più lungo di 5 m, la qualità delle immagini può scendere.



Scegliere il rapporto di forma più adatto consultando il manuale del monitor.

Sceita del formato widescreen

Impostare il rapporto di forma delle immagini proiettate sullo schermo. Questa funzione è disponibile solo per segnale in uscita a scansione progressiva e formato HDMI.

- Scegliere [Formato Wide Screen] dal menu [HDMI].

Allargato

Scegliere questa posizione per visualizzare un'immagine 4:3 su di un televisore 16:9 con un allungamento non lineare. Il centro dell'immagine viene allungato meno dei margini.

Pillar Box

Scegliere questa posizione per visualizzare un'immagine 4:3 su di un televisore 16:9 senza allungamento.

Disattivo

Scegliere questa posizione per non regolare il rapporto di forma.

Sceita della gamma di uscita DVI

Potete scegliere la gamma di uscita DVI adatta al componente collegato. Questa funzione è possibile solo se quest'unità viene collegata ad un componente DVI-D compatibile attraverso la presa HDMI.

- Scegliere [DVI Output Range] dal menu [HDMI].

Standard

Scegliere questa posizione se scegliendo [Enhanced] l'immagine non viene visualizzata correttamente.

Enhanced

Scegliere questa voce se i bianchi ed i neri dell'immagine non sono chiari.

Impostazione dell'audio HDMI

Impostare il segnale HDMI in uscita a seconda del componente collegato. Questa funzione è possibile solo se quest'unità viene collegata ad un componente HDMI compatibile attraverso la presa HDMI.

Per dettagli sul rapporto fra formato audio e quest'impostazione, consultare "Tabelle delle uscita HDMI Audio" a pagina 41.

- Scegliere [HDMI Audio] dal menu [HDMI].

Auto

Scegliere questa posizione per scegliere automaticamente la migliore impostazione per il componente collegato alla presa HDMI.

PCM

Scegliere questa posizione per mandare il segnale audio decodificato multicanale o lineare PCM alla presa HDMI.

Disattivo

Scegliere questa voce per disattivare l'uscita audio HDMI.

Note

- I segnali SA-CD non possono venire emessi in modalità HDMI.
- Se [HDMI Audio] viene portato su [Auto] o [PCM], i segnali digitali in uscita vengono emessi.

Menu di impostazione DISC

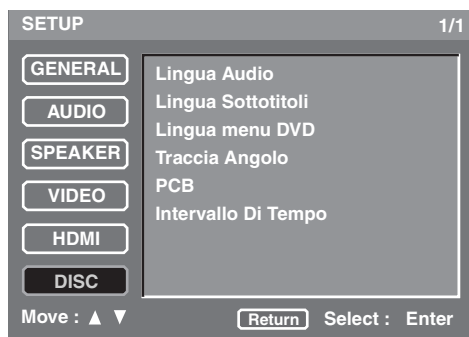

Scelta della lingua predefinita dell'audio/sottotitoli/menu DVD

Questi menu contengono opzioni linguistiche per l'audio, i sottotitoli ed i menu dei dischi registrati sul DVD. Per maggiori dettagli, consultare "Impostazione della lingua dell'audio, dei sottotitoli e del menu del disco" a pagina 15.

Scelta della visualizzazione del simbolo di angolazione

Potete attivare o disattivare l'indicazione delle angolazioni supplementari registrate sul disco.

- Scegliere [Traccia Angolo] dal menu [DISC].

Attivo

Scegliere questa posizione per visualizzare il simbolo di angolazione. Il simbolo di angolazione viene visualizzato in modo continuo.

Disattivo

Scegliere questa posizione per non visualizzare il simbolo di angolazione. Il simbolo di angolazione appare per cinque secondi, poi scompare.

Scelta della funzione PBC (controllo della riproduzione)

Potete attivare o disattivare il controllo della riproduzione. Questa funzione è disponibile solo con Video CD 2.0 dotati di funzione di controllo della riproduzione (PBC).

- Scegliere [PCB] dal menu [DISC].

Attivo

Scegliere questa posizione per visualizzare il menu del disco.

Disattivo

Scegliere questa posizione per non visualizzare il menu del disco.



Potete attivare e disattivare la funzione di controllo della riproduzione (PBC) (consultare "Uso del menu di controllo della riproduzione (PBC) di Video CD (VCD/SVCD)" a pagina 19) anche con il pulsante MENU.

Impostazione della durata dello slide show

Potete impostare la durata della visualizzazione di ciascuna immagine JPEG di uno slide show.

- Scegliere [Intervallo Di Tempo] dal menu [DISC].

2 sec a 10 sec

(Passi di controllo: 1 secondo)

Nota

Questa impostazione può non funzionare correttamente con file di certe dimensioni.

LISTA DEI CODICI DI LINGUA

Abkhaziano	1112	Figiano	1620	Lingala	2224	Cingalese	2919
Afar	1111	Finlandese	1619	Lituano	2230	Slovacco	2921
Afrikaans	1116	Francese	1628	Macedone	2321	Sloveno	2922
Albanese	2927	Frisone	1635	Malagasy	2317	Somalo	2925
Amarico	1123	Galiziano	1722	Malese	2329	Spagnolo	1529
Arabo	1128	Georgiano	2111	Malayalam	2322	Sundanese	2931
Armeno	1835	Tedesco	1415	Maltese	2330	Swahili	2933
Assamese	1129	Greco	1522	Maori	2319	Svedese	2932
Aymara	1135	Groenlandese	2122	Marathi	2328	Tagalog	3022
Azerbaigiano	1136	Guarani	1724	Moldavo	2325	Tajik	3017
Bashkir	1211	Gujarati	1731	Mongolo	2324	Tamil	3011
Basco	1531	Hausa	1811	Nauru	2411	Tatar	3030
Bengali; Bangla	1224	Ebraico	1933	Nepalese	2415	Telugu	3015
Bhutanese	1436	Hindi	1819	Norvegese	2425	Thai	3018
Bihari	1218	Ungherese	1831	Oriya	2528	Tibetano	1225
Bretone	1228	Islandese	1929	Punjabi	2611	Tigrinya	3019
Bulgaro	1217	Indonesiano	1924	Pashto, Pushto	2629	Tonga	3025
Birmanese	2335	Interlingua	1911	Persiano	1611	Turco	3028
Bielorosso	1215	Gaelico irlandese	1711	Polacco	2622	Turkmeno	3021
Khmer	2123	Italiano	1930	Portoghese	2630	Twi	3033
Catalano	6765	Giapponese	2011	Quechua	2731	Ucraino	3121
Cinese	3618	Giavanese	2033	Reto-Romancio	2823	Urdu	3128
Corso	1325	Kannada	2124	Rumeno	2825	Uzbeko	3136
Croato	1828	Kashmiri	2129	Russo	2831	Vietnamita	3219
Ceco	1329	Kazakh	2121	Samoano	2923	Volapük	3225
Danese	1411	Kirghiso	2135	Sanscrito	2911	Gaelico gallese	1335
Olandese	2422	Coreano	2125	Gaelico scozzese	1714	Wolof	3325
Inglese	1524	Curdo	2131	Serbo	2928	Xhosa	3418
Esperanto	1525	Lao	2225	Serbo-Croato	2918	Yiddish	2019
Estone	1530	Latino	2211	Shona	2924	Yoruba	3525
Faroese	1625	Lettone	2232	Sindhi	2914	Zulu	3631

DIAGNOSTICA

Se questa unità non funziona a dovere, consultare la tabella che segue. Se il problema che avete non viene trattato o se i rimedi proposti non servono, spegnere quest'unità, scollegare il cavo di alimentazione ed entrare in contatto col rivenditore autorizzato o centro assistenza YAMAHA più vicino.

Problema	Rimedio	Vedi pagina
Quest'unità non si accende	Collegare il cavo di alimentazione in modo corretto.	12
	Premere l'interruttore POWER del pannello anteriore portandolo sulla posizione ON in modo da alimentare quest'unità, quindi premere il pulsante STANDBY/ON del pannello anteriore o POWER (I) del telecomando per farla accendere.	13
Nessuna immagine	Consultare il manuale in dotazione al proprio televisore per scegliere correttamente il canale Video In. Cambiare il canale del televisore fino a che compare la schermata del DVD.	–
	Accendere il televisore.	–
	Se [Scansione Progressiva] si trova su [Attivo], controllare di aver collegato quest'unità ad un televisore a scansione progressiva attraverso le prese video component. Altrimenti, per disattivare la scansione progressiva, fare quanto segue; 1. Premere \triangle del pannello anteriore per fare aprire il piatto portadisco. 2. Premere il pulsante CLEAR del telecomando. 3. Digitare "2580" coi pulsanti numerici (0-9) del telecomando. 4. Premere il pulsante AUDIO del telecomando.	32
	Se [HDMI Video] si trova su di una posizione diversa da [Auto], controllare che la risoluzione scelta sia supportata dal monitor HDMI compatibile da usare. Altrimenti, fare quanto segue ed impostare [Auto]. 1. Premere \square del pannello anteriore o STOP (■) del telecomando due volte per fermare la riproduzione. 2. Mantenere premuti \square e \triangleright del pannello anteriore insieme per tre secondi.	33
	Se l'indicatore HDMI lampeggia di luce arancione, controllare di aver collegato quest'unità ad un componente HDCP compatibile.	12
	Controllare che il canale di uscita video impostato sia quello giusto.	33
Immagine distorta o in bianco e nero	Controllare che il disco sia compatibile con quest'unità.	3
	Controllare che il tipo di televisore impostato con quest'unità corrisponda al tipo del disco e di televisore. Se si imposta il tipo di televisione in modo scorretto, fare quanto segue per tornare alle impostazioni predefinite; 1. Premere \triangle del pannello anteriore per fare aprire il piatto portadisco. 2. Premere il pulsante CLEAR del telecomando. 3. Digitare "2580" coi pulsanti numerici (0-9) del telecomando. 4. Premere il pulsante AUDIO del telecomando.	14
	Controllare i collegamenti video.	11
	Controllare che le impostazioni del televisore di quest'unità corrispondano alle dimensioni effettive del televisore.	31
La schermata non è naturale o i sottotitoli vengono visualizzati solo parzialmente sul televisore o non vengono visualizzati affatto	Cambiare le dimensioni e le proporzioni impostate per il televisore.	–

Problema	Rimedio	Vedi pagina
Suono distorto o assente	Regolare il volume di riproduzione.	–
	Controllare che i diffusori siano collegati correttamente.	–
	Regolare il volume con il menu di impostazione.	30
Nessun audio digitale viene emesso	Controllare i collegamenti digitali.	11
	Se si riproduce segnale DTS, controllare che il ricevitore possa decodificare DTS e [Uscita Digitale] si trovi su [Tutte].	28
	Se si riproduce segnale MPEG-2, controllare che il ricevitore sia compatibile. Altrimenti, controllare che [Uscita Digitale] si trovi su [PCM].	28
	Controllare che il formato audio della lingua scelta sia compatibile col ricevitore.	–
Nessun audio digitale viene emesso dall'uscita HDMI	Controllare che [HDMI Audio] si trovi su [Auto] o [PCM].	35
	Nessun segnale audio viene emesso dalla presa HDMI se il componente DVI-D è collegato a quest'unità usando un cavo di conversione HDMI-DVI. Per emettere segnale audio dalla presa HDMI, collegare un componente HDMI a quest'unità.	12
Il disco non viene riprodotto	I CD-R/RW, DVD+R/RW e DVD-R/RW possono venire riprodotti solo se finalizzati.	–
	Controllare che il disco abbia l'etichetta in alto.	16
	Controllare se il disco è difettoso provandone un altro.	–
	Se si sono registrati i dischi di file JPEG, MP3 o WMA da sé, controllare che contengano almeno dieci file JPEG o cinque file MP3/WMA.	–
	Controllare il codice di regione.	3
L'immagine si congela momentaneamente durante la riproduzione	Controllare se il disco è sporco o graffiato e passarlo con un panno pulito dal centro all'esterno.	4
Quest'unità non risponde al telecomando	Puntare il telecomando direttamente sul sensore del pannello anteriore.	13
	Ridurre la distanza dal telecomando a quest'unità.	13
	Sostituire le batterie del telecomando.	13
	Reinserire le batterie con le polarità (+/–) orientate correttamente.	13
I pulsanti non funzionano	Scollegare il cavo di alimentazione dalla presa di corrente per qualche minuto. Ricollegare il cavo di alimentazione e riprovare nel modo solito.	–
Quest'unità non risponde ad alcuni comandi durante la riproduzione	Certe operazioni non sono permesse dal disco. Consultarne la custodia.	–
Alcune voci del menu non possono venire scelte	A seconda dei collegamenti fatti o del disco, la scelta di certe parti del menu può non essere possibile.	–
Nessun suono durante la riproduzione di film DivX	Il codice audio potrebbe non essere supportato da quest'unità.	–

■ Rapporto di forma

Dimensioni orizzontali e verticali di un'immagine visualizzata. Il rapporto di forma di un televisore convenzionale è di 4:3 e quello dei televisori widescreen 16:9.

■ Bit

Abbreviazione di "binary digit" (numero binario). Rappresenta la più piccola unità di informazione manipolata da un computer. In sistemi audio, in numero di bit determina la risoluzione audio usata per digitalizzare i segnali analogici.

Maggiori i bit, maggiore la gamma dinamica (rapporto fra volume massimo e minimo) e più precisi i suoni. In generale, un CD audio è registrato a 16 bit ed un DVD audio a 24 bit.

■ Bit rate

La quantità di dati usata per rappresentare una certa quantità di musica; misurato in kilobit per secondo o kbps. Inoltre, rappresenta la velocità di registrazione. In generale, più alto il bit rate o velocità di registrazione e migliore è il suono. I bit rate più elevati però richiedono più spazio su disco.

■ Prese video component

Prese per la ricezione o l'emissione di segnale video component. Il segnale video component consiste di tre parti, quella di luminanza (Y) e due di differenza di colore (PB/CB, PR/CR), che permettono una riproduzione di alta qualità.

■ DivX

DivX è una tecnologia multimediale molto nota creata da DivX, Inc. I file multimediali DivX contengono video altamente compresso con una qualità visiva elevata, pur mantenendo ridotte le dimensioni del file. I file DivX possono includere anche funzioni multimediali avanzate, quali menu, sottotitoli e tracce audio alternative. Molti file multimediali DivX possono essere scaricati online; inoltre, è possibile creare file DivX con contenuti personalizzati grazie agli strumenti di facile utilizzo disponibili presso il sito DivX.com.

■ Dolby Digital

Un sistema Surround digitale sviluppato dalla Dolby Laboratories che crea audio a più canali indipendenti. Con 3 canali anteriori (sinistro, centrale e destro) e 2 canali stereo Surround, Dolby Digital produce cinque canali a tutta gamma. Con un canale addizionale specialmente per gli effetti di basso chiamato LFE (effetti di bassa frequenza), il sistema ha in tutto 5.1 canali (quello LFE viene contato come 0.1 canale). Usando segnale stereo a 2 canali per i diffusori di circondamento, è possibile ottenere effetti sonori di movimento e circondamento più accurati di quanto sia possibile con Dolby Surround.

■ DTS (Digital Theater Systems)

Un sistema digitale Surround sviluppato dalla Digital Theater Systems, Inc. che crea 5.1 canali audio separati (massimo). Dotato di segnali audio in abbondanza, può produrre eccezionali effetti sonori.

■ DVD-Audio

Formato sviluppato solo per permettere di creare suoni di altissima qualità con i formati Linear PCM e Packed PCM (compressione lossless) con fino a sei canali audio. Sono supportate le frequenze di campionamento da 192 kHz/24 bit.

■ HDMI

HDMI (High-Definition Multimedia Interface) è il primo interfaccia AV (audio/video) del tutto digitale, non compresso e supportato dall'industria. Fornendo un'interfaccia fra qualsiasi sorgente AV (ad esempio una set-top box o un ricevitore A/V) ed un monitor audio/video (ad esempio un televisore digitale - DTV), HDMI supporta video standard, potenziato o di alta definizione, oltre a audio digitale multicanale, pur usando un solo cavo.

HDMI trasmette tutti gli standard HDTV ATSC e supporta l'audio digitale a 8 canali, con larghezza di banda in abbondanza per future evoluzioni e potenziamenti.

■ Interlacciamento

Il tipo di scansione televisiva più comune. Esso divide lo schermo in campi di scansione pari e dispari, quindi crea l'immagine combinando i due in una sola immagine (fotogramma).

■ JPEG (Joint Photographic Expert Group)

Un sistema di compressione standardizzato proposto dal Joint Photographic Expert Group. Esso può ridurre le dimensioni di un'immagine all'1% - 10% di quelle originali ed è efficace con tutte le foto digitali.

■ MP3 (MPEG Audio Layer-3)

Una tecnologia di compressione di file audio. Essa riduce le dimensioni dell'audio fino al 10% di quelle originali con scarso calo della qualità.

■ MPEG (Moving Pictures Experts Group)

Standard internazionale per il video digitale e la compressione audio creato dalla ISO (International Organization for Standardization) e dalla IEC (International Electrotechnical Commission). Include gli standard MPEG-1, MPEG-2 e MPEG-3. MPEG-1 offre una qualità pari a nastri VHS ed è usato spesso per Video CD. MPEG-2 offre una qualità pari a quella S-VHS ed è usato spesso in DVD.

■ Restrizione della visione

Limita la riproducibilità di un disco a seconda dell'età dell'utente o del paese di visione. La restrizione varia da disco a disco: quando è attivata, la riproduzione non ha luogo se il livello di restrizione del programma da riprodurre è superiore a quello impostato dall'utente.

■ Playback control (PBC)

Un menu sullo schermo registrato su Video CD o SVCD che permette la riproduzione e la ricerca interattive.

■ Scansione progressiva

Un metodo di visualizzazione delle linee di scansione un fotogramma alla volta, riducendo lo sfarfallio evidente su schermi grandi e creando un'immagine nitida e morbida

■ Codici di regione

Molto DVD possiedono un codice di regione che permette ai detentori dei diritti d'autore di controllare la distribuzione dei DVD nelle varie regioni del mondo. Ci sono sei codici di regione ed è possibile riprodurre solo dischi di codice di regione coincidente con quello del lettore.

■ Presa S-video

Una presa per la ricezione o l'emissione di segnale S-video.

Un segnale S-Video consiste di due parti, quello di luminanza (Y) e quello di cromaticità (C), che permettono la riproduzione e la registrazione di alta qualità.

■ Super Audio CD

Questo formato audio si basa sugli standard CD attuali ma include maggiore informazioni, permettendo quindi un suono migliore. Ci sono tre tipi di disco: a layer singolo, a layer doppio ed ibridi. I dischi ibridi possono venire riprodotti su lettori CD normali e su lettori Super Audio CD, dato che contengono sia segnale CD standard che CD Super Audio.

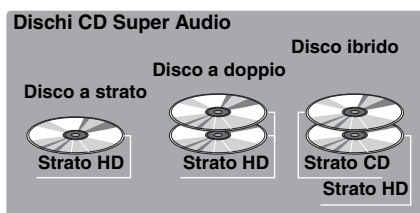

■ Tabelle delle uscite HDMI Audio

Formato audio		Impostazione di uscita analogica	HDMI Audio		
			Auto*1	PCM	Disattivo
DVD-Video	Dolby Digital	Multicanale	Dolby Digital	PCM multi*2	Off
		Stereo		PCM a 2 canali	
	DTS	Multicanale	DTS	PCM multi*2	
		Stereo		PCM a 2 canali	
	MPEG	Multicanale	MPEG	PCM multi*2	
		Stereo		PCM a 2 canali	
	PCM a 2 canali *4	Multicanale/Stereo	PCM a 2 canali	PCM a 2 canali	
	DVD-Audio	Multi	Multicanale	PCM (PPCM) multi*2,3	
Stereo			PCM (PPCM) a 2 canali*3	PCM (PPCM) a 2 canali*3	
2 canali *4		Multicanale/Stereo	PCM (PPCM) a 2 canali	PCM (PPCM) a 2 canali	
CD/MP3/WMA/DivX	2 canali	Multicanale/Stereo	PCM a 2 canali	PCM a 2 canali	
DTS-CD	Multi	Multicanale	DTS	PCM multi*2	
		Stereo		PCM a 2 canali	
	2 canali	Multicanale/Stereo		PCM a 2 canali	
VCD	2 canali	Multicanale/Stereo	PCM a 2 canali	PCM a 2 canali	
SVCD	Multi	Multicanale	MPEG	PCM multi*2	
		Stereo		PCM a 2 canali	
	2 canali	Multicanale/Stereo		PCM a 2 canali	
SA-CD	Multi/2 canali	Multicanale/Stereo	-	-	-

*1: Se il componente HDMI collegato non supporta segnali in bitstream (Dolby Digital, DTS e MPEG), l'uscita audio viene automaticamente cambiata dal formato bitstream a quello PCM.

*2: Se il componente HDMI non supporta segnale audio multicanale, l'in segnale audio in uscita viene automaticamente cambiato da PCM multicanale a PCM stereo con frequenza di campionamento da 48 kHz/16 bit o meno.

*3: Se alla sorgente audio non è permesso il rimissaggio, invece di stereo rimissato viene emesso l'audio dei canali anteriori sinistro e destro a una frequenza di campionamento da 48 kHz/16 bit o meno.

*4: Se il componente collegato non supporta frequenze da oltre di 48 KHz, in segnale in uscita audio viene automaticamente portato a 48 kHz/16 bit o meno.

DATI TECNICI

SISTEMA DI RIPRODUZIONE

- DVD-Video
- DVD-Audio
- DVD-R, DVD-RW
- DVD+R, DVD+RW, DVD+R DL
- Video CD, SVCD
- SA-CD multicanale e SA-CD stereo
- CD
- PICTURE CD
- CD-R, CD-RW

PRESTAZIONI VIDEO

- Uscita video (CVBS) 1 Vpp a 75 ohm
- Uscita S-Video Y: 1 Vpp a 75 ohm
C: 0,3 Vpp a 75 ohm
- Prese di uscita video component Y 1 Vpp a 75 ohm
Pb/Cb, Pr/Cr: 0,7 Vpp a 75 ohm
- Uscita RGB (SCART)
(solo modelli per la GB e l'Europa) 0,7 Vpp a 75 ohm
- Trasferimento del livello del nero
(solo modelli per gli U.S.A.) On/Off

FORMATO AUDIO

- Digital
Dolby Digital / DTS / MPEG Compressed Digital
PCM
... 16, 20, 24 bits / frequenze di campionamento da 44,1, 48, 88,2, 96 kHz
MP3 (ISO 9660)
... 32-320 kbps / frequenze di campionamento da 16, 22,05, 24, 32, 44,1, 48 kHz
WMA 64-320 kbps, mono, stereo
- Piena decodifica di segnale audio Dolby Digital e DTS multicanale
- Audio analogico stereo
- Rimissaggio a frequenza inferiore Dolby Surround compatibile da segnale multicanale Dolby Digital

PRESTAZIONI AUDIO

- Convertitore DA 24 bit 192 kHz
- Rapporto S/R (1 kHz) 120 dB
- Gamma dinamica (1 kHz) 106 dB
- DVD frequenza di campionamento da 96 kHz, 2 Hz-44 kHz
frequenza di campionamento da 48 kHz, 2 Hz-22 kHz
- SVCD ... frequenza di campionamento da 48 kHz, 2 Hz- 22 kHz
frequenza di campionamento da 44,1 kHz, 2 Hz-20 kHz
- CD/VCD frequenza di campionamento da 44,1 kHz, 2 Hz-20 kHz
- Distorsione e rumore (1 kHz) 0,001%

STANDARD DI TELEVISIONE

- Numero di linee PAL: 625, NTSC: 525
- Frequenza verticale PAL: 50 Hz, NTSC: 60Hz
- Riproduzione Multistandard (PAL/NTSC)

COLLEGAMENTI

- Uscita video 1 (Spinotto: giallo)
- Uscita S-Video 1 (Spinotto mini DIN, 4 piedini)
- Uscita video component
Uscita Y 1 (Spinotto: verde)
Uscita Pb/Cb 1 (Spinotto: blu)
Uscita Pr/Cr 1 (Spinotto: rosso)
- SCART (modelli per la GB e l'Europa) 1 (connettore Euro)
- Uscita digitale
Coassiale 1 (Spinotto: arancione)
Ottica 1 (IEC 60958 per CDDA/LPCM,
IEC 61937 per MPEG 1/2, Dolby Digital, DTS)
HDMI 1 (Tipo A)
- Uscita analogica a 2 canali (L+R) ... 1 coppia (Spinotto: bianco/rosso)
- Uscita analogica a 6 canali
Audio anteriore L/R 1 coppia (Spinotto: bianco/rosso)
Audio Surround L/R 1 coppia (Spinotto: bianco/rosso)
Audio centrale 1 (Spinotto: nero)
Audio subwoofer 1 (Spinotto: nero)

CABINET

- Dimensioni (L x P x A) 435 x 308,5 x 107 mm
- Peso Circa 6,3 kg

ALIMENTAZIONE

- Presa di corrente
Modelli per U.S.A. e Canada C.a. da 120 V, 60 Hz
Modello per l'Australia C.a. da 240 V, 50 Hz
Modelli per Europa e GB C.a. da 220-240 V, 50/60 Hz
Modello per la Cina C.a. da 220 V, 50Hz
- Consumo Circa 30 W
- Consumo (standby) < 0,5 W

LASER

Tipo	Laser a semiconduttori al GaAlAs
Lunghezza d'onda	650 nm (DVD) 790 nm (VCD/CD)
Potenza d'uscita	1,45 mW (DVD) 1,13 mW (VCD/CD)
Divergenza raggi	60 gradi

Dati tecnici soggetti a modifiche senza preavviso.

PRECAUCIÓN: LEA LAS INDICACIONES SIGUIENTES ANTES DE UTILIZAR ESTE APARATO.

- 1 Para asegurar el mejor rendimiento de este aparato, lea atentamente este manual. Y luego guárdelo en un lugar seguro para poder consultarlo en el futuro en caso de ser necesario.
- 2 Instale la unidad en un lugar bien ventilado, fresco, seco y limpio — lejos de la luz solar directa, fuentes de calor, vibraciones, polvo, humedad, o frío. En el mueble, deje al menos 2,5 cm de espacio libre alrededor de la unidad para conseguir una ventilación adecuada.
- 3 Coloque este aparato lejos de otros aparatos eléctricos, motores o transformadores, para evitar así los ruidos de zumbido.
- 4 No exponga este aparato a cambios bruscos de temperaturas, del frío al calor, ni lo coloque en lugares muy húmedos (una habitación con deshumidificador, por ejemplo), para impedir así que se forme condensación en su interior, lo que podría causar una descarga eléctrica, un incendio, daños en el aparato y/o lesiones a las personas.
- 5 Evite instalar este aparato en un lugar donde puedan caerle encima objetos extraños o donde quede expuesto al goteo o a la salpicadura de líquidos. Encima de este aparato no ponga:
 - Otros componentes, porque pueden causar daños y/o decoloración en la superficie de este aparato.
 - Objetos con fuego (velas, por ejemplo), porque pueden causar un incendio, daños en el aparato y/o lesiones a las personas.
 - Recipientes con líquidos, porque pueden caerse y derramar el líquido, causando descargas eléctricas al usuario y/o dañando el aparato.
- 6 No tape este aparato con un periódico, mantel, cortina, etc. para no impedir el escape del calor. Si aumenta la temperatura en el interior del aparato, esto puede causar un incendio, daños en el aparato y/o lesiones a las personas.
- 7 No enchufe este aparato a una toma de corriente hasta después de haber terminado todas las conexiones.
- 8 No ponga el aparato al revés. Podría recalentarse y posiblemente causar daños.
- 9 No utilice una fuerza excesiva con los conmutadores, los controles y/o los cables.
- 10 Cuando desconecte el cable de la alimentación de la toma de corriente, sujete la clavija y tire de ella; no tire del propio cable.
- 11 No limpie este aparato con disolventes químicos porque podría estropear el acabado. Utilice un paño limpio y seco para limpiar el aparato.
- 12 Utilice solamente la tensión especificada en este aparato. Utilizar el aparato con una tensión superior a la especificada resulta peligroso y puede producir un incendio, daños en el aparato y/o lesiones a las personas. YAMAHA no se hará responsable de ningún daño debido al uso de este aparato con una tensión diferente de la especificada.

- 13 No intente modificar ni arreglar este aparato. Póngase en contacto con el personal de servicio YAMAHA cualificado cuando necesite realizar alguna reparación. La caja no deberá abrirse nunca por ninguna razón.
- 14 Cuando no piense utilizar este aparato durante mucho tiempo (es decir, cuando se ausente de casa por vacaciones, etc.) desconecte el cable de alimentación de la toma de corriente.
- 15 Asegúrese de leer la sección “SOLUCIÓN DE PROBLEMAS” antes de dar por concluido que su aparato está averiado.
- 16 Antes de trasladar este aparato, pulse **STANDBY/ON** para ponerlo en el modo de espera, y luego desconecte el cable de alimentación de CA de la toma de corriente.
- 17 Instale esta unidad cerca de la toma de CA, donde se pueda llegar fácilmente a la clavija de alimentación de CA.
- 18 Las baterías y las pilas no deberán exponerse a un calor excesivo como, por ejemplo, el que producen los rayos del sol, el fuego y similares.

Esta unidad no se desconecta de la fuente de alimentación de CA si está conectada a una toma de corriente, aunque usted haya apagado la propia unidad con **STANDBY/ON** del panel delantero o con **STANDBY** (⏻) del mando a distancia. A este estado se le llama modo de espera. En este estado, esta unidad ha sido diseñada para que consuma una cantidad de corriente muy pequeña.

ADVERTENCIA

PARA REDUCIR EL RIESGO DE INCENDIO O DESCARGA ELÉCTRICA, NO EXPONGA ESTA UNIDAD A LA LLUVIA NI A LA HUMEDAD.

SEGURIDAD CONTRA LA RADIACIÓN LÁSER

Esta unidad utiliza rayos láser. Debido a la posibilidad de que se produzcan daños en los ojos, la extracción de la cubierta de la unidad o las reparaciones solamente deberán ser realizadas por un técnico cualificado.

PELIGRO

Esta unidad emite radiación láser visible cuando se abre. Evite la exposición directa a los rayos láser. Cuando esta unidad esté enchufada a una toma de corriente, no ponga sus ojos cerca de la abertura de la bandeja del disco ni otras aberturas para mirar al interior.



Este símbolo sigue la normativa de la UE 2002/96/EC.

Este símbolo significa que el equipamiento eléctrico y electrónico y sus residuos no deben desecharse junto con la basura doméstica. Le rogamos que haga caso de la normativa local y no deseche los productos viejos junto con la basura doméstica.

ÍNDICE

INTRODUCCIÓN 3

Formatos de discos reproducibles	3
Códigos de región de DVDs	3
Información de patente	4
Limpieza de discos	4
Accesorios suministrados	4

CONTROLES DE FUNCIONAMIENTO 5

Panel delantero	5
Visualizador del panel delantero	6
Panel trasero	7
Mando a distancia	8

CONEXIONES 10

Notas generales sobre las conexiones	10
Conexiones de audio	10
Conexión de un amplificador estéreo	10
Conexión de un receptor AV con jacks de entrada de 5.1 canales/digital	10
Conexiones de vídeo	11
Conexión del cable de alimentación	12

PRIMEROS PASOS 13

Paso 1: Introducción de las pilas en el mando a distancia	13
Utilización del mando a distancia	13
Paso 2: Encendido de esta unidad	13
Paso 3: Ajuste de un tipo de televisor	14
Paso 4: Ajuste de su idioma preferido	15
Ajuste del idioma OSD (vizualización en pantalla)	15
Ajuste de idioma de audio, subtítulos y menú de disco	15

FUNCIONAMIENTO DEL DISCO 16

Operación básica	16
Pausa de reproducción	16
Selección de una pista/capítulo	16
Búsqueda hacia atrás/adelante	17
Repetición de reproducción	17
Repetición de reproducción	17
Repetición de una sección (excepto DVD-Audio/ MP3/WMA/JPEG)	17
Reproducción aleatoria (excepto DVD/DivX/SA-CD)	17
Reproducción programada (CD)	18
Utilización del menú del disco (DVD/CD/SVCD)	18
Utilización del menú DVD	18
Usando el menú de control de reproducción de Video CD (PBC) (VCD/SVCD)	19
Menú de visualización en pantalla (OSD) (DVD/CD/SVCD/SA-CD)	19
Utilizando el menú OSD (DVD/VCD/SVCD/CD)	19
Visualización de información de texto (SA-CD)	20
Imágenes de zoom OSD (DVD-Vídeo/VCD/SVCD/DivX/JPEG)	20
Ángulos de visión (DVD-Vídeo)	21
Idiomas de audio y subtítulos (DVD-Vídeo/VCD)	21
Selección de un idioma de audio	21
Selección de un idioma de subtítulos (DVD-Vídeo)	21
Archivos de subtítulos externos DivX	21
Cambio de páginas (DVD-Audio)	21
Selección de grupo/archivo (DVD-Audio/ DivX/MP3/WMA/Kodak picture CD)	22
Selección de un grupo (DVD-Audio)	22
Selección de un archivo de una carpeta (DivX/ MP3/WMA/Kodak picture CD)	22
Reproducción de un grupo extra (DVD-Audio)	22
Cambio de capa y área de reproducción (SA-CD)	22
Reproducción de archivo multimedia (MP3/WMA/DivX/JPEG)	23
Visualización de la pantalla de imágenes miniatura (JPEG)	23
Giro de imágenes (JPEG)	23

MENÚ DE PREPARACIÓN	24
Perspectiva general del menú	24
Operación del menú de preparación	25
Menú de preparación general	26
Selección del modo DVD-Audio	26
Selección del modo SA-CD	26
Ajuste del idioma OSD	26
Restricción de reproducción con control de los padres	26
Cambio de contraseña para el control de los padres ...	26
Ajuste del salvapantallas	27
Establecimiento de la función de apagado automático	27
Ajuste del temporizador para dormir	27
Restablecimiento del sistema	27
Visualización del código de registro DivX® VOD	27
Menú de preparación de audio	28
Ajuste de la salida analógica	28
Ajuste de la salida digital	28
Ajuste de la salida LPCM	28
Puesta del modo de escucha nocturna	28
Menú de preparación de altavoces	29
Ajuste de tamaños de altavoces	29
Ajuste de distancias de altavoces	29
Ajuste de niveles de altavoces	30
Ajuste de la configuración SA-CD	30
Ajuste de la frecuencia de corte (SA-CD solamente) ...	30
Menú de preparación de vídeo	31
Ajuste de la visualización del TV	31
Ajuste del tipo de TV	31
Selección del nivel del negro (modelos de EE.UU. y Canadá solamente)	31
Selección de subtítulos ocultos (modelos de EE.UU. y Canadá solamente)	32
Puesta del modo de imagen fija	32
Selección de la función de exploración progresiva	32
Cambio de la salida de vídeo SCART (Modelos del R.U. y Europa solamente)	33
Ajustes de la imagen	33
Menú de preparación de HDMI	33
Ajuste de vídeo HDMI	33
Selección del formato de pantalla panorámica	34
Selección del margen de salida de DVI	34
Ajuste de audio HDMI	35
Menú de preparación DISC	35
Selección del idioma predeterminado de audio/ subtítulos/menú de DVD	35
Selección de una visualización de marca de ángulo	35
Selección de la función PBC (control de reproducción)	35
Ajuste de duración para un diaporama	35

LISTA DE CÓDIGOS DE IDIOMAS	36
------------------------------------	-----------

SOLUCIÓN DE PROBLEMAS	37
------------------------------	-----------

GLOSARIO	39
-----------------	-----------

ESPECIFICACIONES	42
-------------------------	-----------

INTRODUCCIÓN

Gracias por haber adquirido esta unidad. Este Manual de instrucciones explica el funcionamiento básico de esta unidad.

- A menos que se especifique lo contrario, las ilustraciones de este manual se basan en los modelos del Reino Unido y Europa.
- Notas con información importante de la seguridad e instrucciones de utilización.
-  indica un consejo para su utilización.
- Este manual se imprime antes de la producción. El diseño y las especificaciones están sujetos a cambios por motivo de mejoras, etc. Si hay diferencias entre el manual y el producto, el producto tiene prioridad.

Formatos de discos reproducibles

- Esta unidad ha sido diseñada para usar los discos siguientes: DVD-Vídeo, DVD-Audio, DVD-R, DVD-RW, DVD+R, DVD+RW, DVD+R DL, Video CD, Super Video CD, Super Audio CD (SA-CD), Audio CD, CD-R y CD-RW.















- Esta unidad puede reproducir:
 - Archivos MP3, WMA (excepto WMA protegidos con copyright) y de imagen (Kodak, JPEG) grabados en CD-R(W)/DVD-R(W)/DVD+R(W)
 - Formato JPEG/ISO 9660
 - Visualización con un máximo de 14 caracteres
 - Disco DivX® en CD-R(W)/DVD-R(W)/DVD+R(W)
 - Producto con certificación DivX® Certified oficial
 - Reproduce todas las versiones de vídeo DivX® (incluida la versión DivX® 6) y ofrece reproducción mejorada de archivos multimedia DivX® y formato de medio DivX.

Notas

- Los CD-R(W), DVD-R(W) y DVD+R(W) no se pueden reproducir si no están finalizados.
- Los archivos WMA protegidos por copyright no se pueden reproducir con esta unidad.
- Algunos discos no se pueden reproducir dependiendo de las condiciones de grabación, como el entorno del PC y el software de aplicación. Las características y condiciones de algunos discos: materiales, rayas, curvatura, etc., pueden causar fallos en la reproducción.
- Asegúrese de usar solamente discos CD-R(W), DVD-R(W) y DVD+R(W) de fabricantes fiables.
- No utilice discos de formas extrañas (en forma de corazón, etc.).
- No utilice discos con cinta, pegatinas o pegamento en sus superficies. Esto podría dañar esta unidad.
- No utilice discos con etiquetas impresas con impresoras de etiquetas de venta en el comercio.

Códigos de región de DVDs

Esta unidad ha sido diseñada para soportar el sistema de administración de regiones. Compruebe el número del código de región en la caja del disco DVD. Si el número no coincide con el número de región de la unidad (vea la tabla de abajo o la parte posterior de la unidad), ésta tal vez no pueda reproducir el disco.

Destino	Código de región de esta unidad	Discos reproducibles
EE.UU. Canadá		 
Reino Unido Europa		 
Australia		 
China		 

Información de patente



Fabricado bajo licencia de Dolby Laboratories. “Dolby” y el símbolo con una doble D son marcas registradas de Dolby Laboratories.



“DTS” y “DTS Digital Surround” son marcas registradas de Digital Theater Systems, Inc.



DivX, DivX Certified y los logotipos asociados son marcas comerciales de DivX, Inc. y deben utilizarse en virtud de una licencia.



“DCDi” es una marca de fábrica de Faroudja, una división de Genesis Microchip, Inc.



“HDMI”, el logotipo “HDMI” y “High Definition Multimedia Interface” son marcas de fábrica o marcas registradas de HDMI Licensing LLC.

Este producto incorpora tecnología de protección del copyright que está protegida por reclamaciones de métodos de ciertas patentes de los EE.UU. y otros derechos de propiedad intelectual pertenecientes a Macrovision Corporation y otros propietarios. El uso de esta tecnología de protección del copyright debe contar con la autorización de Macrovision Corporation, y ha sido diseñada para ser usadas en casa y otros lugares de visión limitada, a menos que Macrovision Corporation autorice lo contrario. El cambio de ingeniería o el desmontaje están prohibidos.

Limpeza de discos

- Cuando se ensucie un disco, límpielo con un paño de limpieza. Limpie el disco desde el centro hacia afuera. No lo limpie en sentido circular.
- No utilice disolventes como bencina, diluyente, limpiadores de venta en el comercio o aerosoles antiestáticos para discos analógicos.



Accesorios suministrados

Compruebe el paquete para asegurarse de que contiene los elementos siguientes:

Mando a distancia

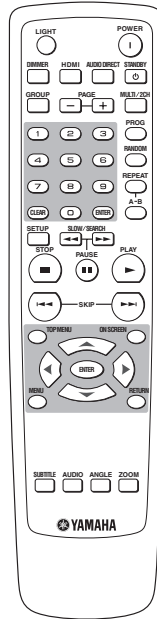

**Pilas (x2)
(AAA, R03, UM-4)**

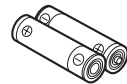

Cable con clavijas de audio

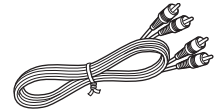

Cable con clavijas de vídeo

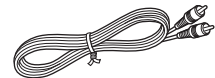

Cable de alimentación

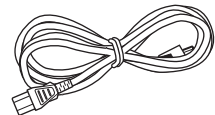

CONTROLES DE FUNCIONAMIENTO

Panel delantero

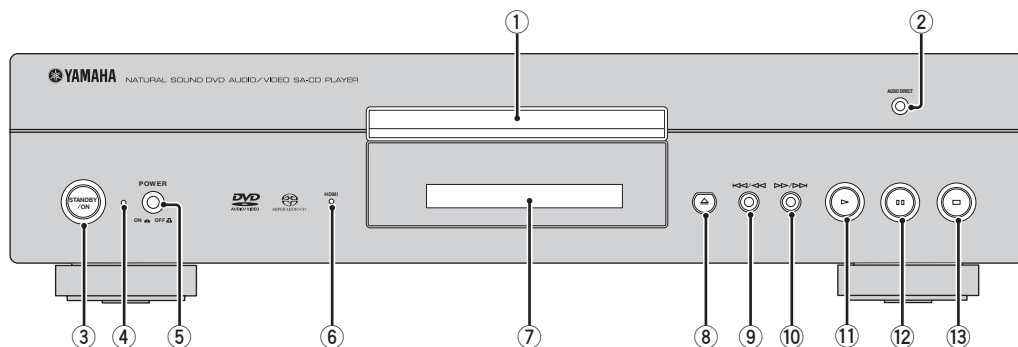

① Bandeja de disco

Cargue un disco en la bandeja del mismo.

② Indicador AUDIO DIRECT

Se enciende cuando usted selecciona el modo AUDIO DIRECT pulsando AUDIO DIRECT en el mando a distancia.

③ STANDBY/ON

Enciende esta unidad o la pone en el modo de espera.

Notas

- Este interruptor sólo funciona cuando el interruptor **POWER** (⑤) está pulsado hacia la posición ON.
- En el modo de espera, esta unidad consume una pequeña cantidad de corriente para recibir señales infrarrojas del mando a distancia.

④ Indicador POWER

Se enciende cuando esta unidad está encendida.

⑤ Interruptor POWER

Pulse este interruptor hacia la posición ON para conectar la alimentación de esta unidad. Púlselo de nuevo para ponerlo en la posición OFF y apagar esta unidad.

⑥ Indicador HDMI

Se enciende en verde cuando esta unidad reconoce un componente HDMI y el modo HDMI está activado. Se enciende en naranja cuando esta unidad no reconoce un componente HDMI y el modo HDMI está activado.

⑦ Visualizador del panel delantero

Visualiza información de reproducción o ajustes.

⑧ ▲

Abre o cierra la bandeja del disco.

⑨ ⏮/⏪

Busca hacia atrás.*

Retrocede al capítulo o pista anterior.

⑩ ⏩/⏭

Busca hacia adelante.*

Avanza al capítulo o pista siguiente.

⑪ ▶

Empieza la reproducción.

⑫ ⏸

La reproducción hace una pausa.

⑬ ◻

Detiene la reproducción.

* Mantenga pulsado el botón durante unos tres segundos.

Visualizador del panel delantero

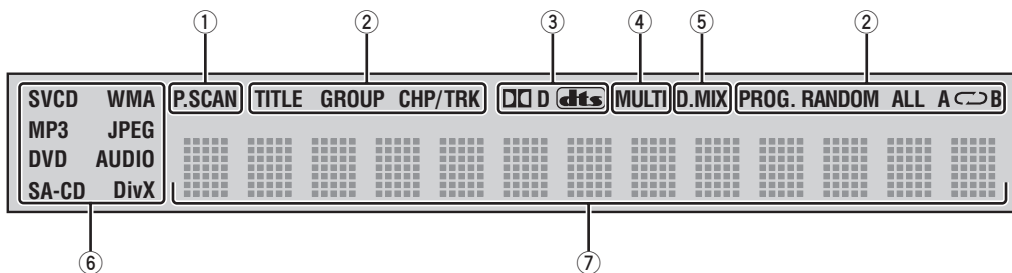

① **Indicador P.SCAN**

Se enciende cuando está activada la función de exploración progresiva.

② **Indicadores del modo de reproducción**

Visualizan el icono del modo de reproducción seleccionado.

③ **Indicadores de decodificador**

Visualiza el icono para el decodificador interno seleccionado.

④ **Indicador MULTI**

Se enciende cuando se reproduce una fuente de audio multicanal.

⑤ **Indicador D.MIX (DVD-Audio solamente)**

Se enciende cuando se reproduce un disco que permite la mezcla de la fuente de audio multicanal.

⑥ **Indicadores de discos**

Visualizan el icono para el tipo de disco.

⑦ **Visualización de información**

Visualiza diversa información, como un título/capítulo/número de pista o el tiempo de reproducción transcurrido.



Puede ajustar el brillo del visualizador del panel delantero usando DIMMER en el mando a distancia.

Panel trasero

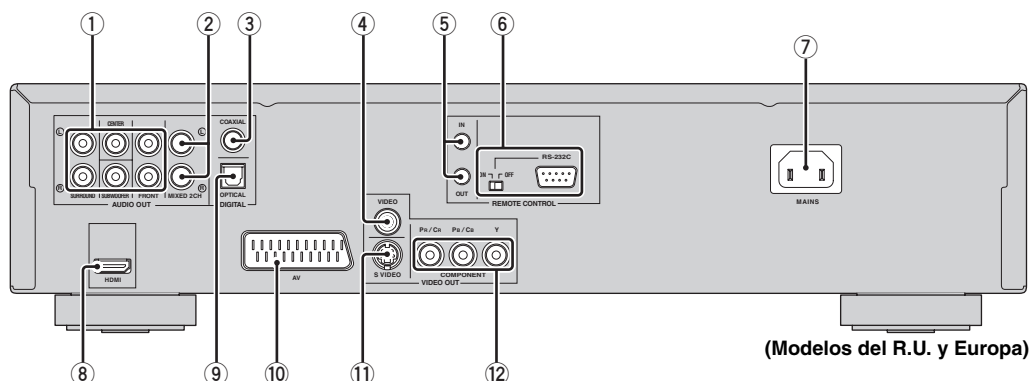

- ① **Jacks AUDIO OUT (6 canales discretos)**
Conéctelos a los jacks de entrada de 6 canales de su receptor AV.
- ② **Jacks AUDIO OUT (MIXED 2CH)**
Conéctelos a los jacks de entrada de audio de su receptor AV o sistema estéreo.
- ③ **Jack DIGITAL (COAXIAL)**
Conéctelo al jack de entrada coaxial de su receptor AV.
- ④ **Jack VIDEO OUT (VIDEO)**
Conéctelo al jack de entrada de vídeo compuesto de su receptor AV.
- ⑤ **Conectores REMOTE CONTROL (IN/OUT)**
Se usan en la instalación personalizada para transmitir señales de mando a distancia mediante conexiones de cables.
- ⑥ **Terminal REMOTE CONTROL (RS-232C) (Modelos de EE.UU., Canadá, Australia, R.U. y Europa solamente)**
Se usa como terminal de expansión para uso comercial. Consulte a su concesionario para conocer detalles.
- ⑦ **MAINS**
Conecte el cable de alimentación suministrado.
- ⑧ **Jack HDMI**
Conéctelo al jack de entrada HDMI de su componente HDMI.
- ⑨ **Jack DIGITAL (OPTICAL)**
Conéctelo al jack de entrada óptica de su receptor AV.
- ⑩ **Terminal AV (Modelos del R.U. y Europa solamente)**
Conéctelo al terminal de entrada SCART de su TV.
- ⑪ **Jack VIDEO OUT (S VIDEO)**
Conéctelo al jack de entrada de S-vídeo de su receptor AV.
- ⑫ **Jacks VIDEO OUT (COMPONENT)**
Conéctelos a los jacks de entrada componente de su receptor AV.

■ Conectores de mando a distancia y terminal RS-232C

Los conectores **REMOTE CONTROL (IN/OUT)** y el terminal **REMOTE CONTROL (RS-232C)** se usan en la instalación personalizada. No conecte ningún cable a estos conectores durante el uso normal. (Para modelos de EE.UU., Canadá, Australia, R.U. y Europa, mantenga el interruptor RS-232C en **OFF**.)

Precaución: No toque las clavijas internas de los jacks del panel trasero de esta unidad. La descarga electrostática puede dañar permanentemente esta unidad.

Mando a distancia

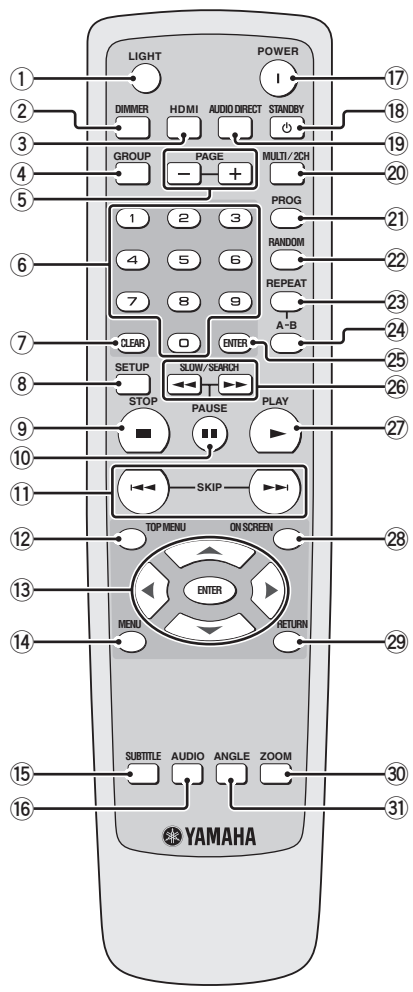

- ① **LIGHT**
Enciende los botones del mando a distancia.
- ② **DIMMER**
Selecciona tres niveles diferentes de brillo para el visualizador del panel delantero: medio, bajo y automático.
Con el ajuste automático, el brillo se establece automáticamente en bajo durante la reproducción solamente.
- ③ **HDMI**
Activa o desactiva el modo HDMI.
- ④ **GROUP**
Selecciona el grupo DVD-Audio.
- ⑤ **PAGE (+/-)**
Selecciona la imagen fija de DVD-Audio.
- ⑥ **Botones numérico (0-9)**
Seleccionan elementos numerados en el menú actualmente visualizado.
- ⑦ **CLEAR**
Cancela el modo o ajuste.
- ⑧ **SETUP**
Accede o sale del menú de configuración de esta unidad.
- ⑨ **STOP (■)**
Detiene la reproducción.
- ⑩ **PAUSE (||)**
Hace una pausa temporal en la reproducción.
Reproducción cuadro a cuadro.
- ⑪ **SKIP (◀◀ / ▶▶)**
Pasa al capítulo o pista anterior/siguiente.
- ⑫ **TOP MENU**
Visualiza el menú de disco de nivel superior.
- ⑬ **Cursores (▲ / ▼ / ◀ / ▶)**
Selecciona un elemento en el menú actualmente visualizado.
- ENTER**
Confirma la selección del menú.

- ⑭ **MENU**
Accede al menú de un disco.
- ⑮ **SUBTITLE**
Selecciona el idioma de subtítulos.
- ⑯ **AUDIO**
Selecciona el idioma o formato de audio.
- ⑰ **POWER (I)**
Enciende esta unidad.
- ⑱ **STANDBY (⏻)**
Pone esta unidad en el modo de espera.
- ⑲ **AUDIO DIRECT**
Activa o desactiva la salida de vídeo. Esta función no está disponible cuando esta unidad reconoce un componente HDMI.
En el modo AUDIO DIRECT, la visualización del panel delantero se apaga. Una vez que se apaga esta unidad, el modo AUDIO DIRECT se borra (sólo cuando se reproduce un disco SA-CD, el modo se cancela si la bandeja del disco se abre/cierra).
- ⑳ **MULTI/2CH**
Selecciona un modo de sonido: Estéreo o multicanal. Cambia el área de reproducción SA-CD.
- ㉑ **PROG**
Accede al menú de preparación de programación para programar pistas de discos o para salir del menú.
- ㉒ **RANDOM**
Reproduce pistas en orden aleatorio.
- ㉓ **REPEAT**
Repite el capítulo, pista, título, grupo o disco.
- ㉔ **A-B**
Repite un segmento específico.
- ㉕ **ENTER**
Confirma la selección del menú.
- ㉖ **SLOW/SEARCH (◀◀ / ▶▶)**
Busca hacia atrás o hacia adelante.
- ㉗ **PLAY (▶)**
Inicia la reproducción.
- ㉘ **ON SCREEN**
Accede o sale del menú de visualización en pantalla (OSD) de esta unidad.
- ㉙ **RETURN**
Vuelve al menú de preparación anterior.
- ㉚ **ZOOM**
Aumenta la imagen de vídeo.
- ㉛ **ANGLE**
Selecciona el ángulo de cámara del DVD.



Dos botones ENTER (⑬) y (㉕) funcionan de igual forma.

CONEXIONES

Notas generales sobre las conexiones

Asegúrese de apagar esta unidad y desenchufar el cable de alimentación antes de cambiar las conexiones.

- Dependiendo del componente que quiera conectar, hay varias formas de hacer conexiones. Las conexiones posibles se describen más abajo.
- Consulte los manuales suministrados con sus otros componentes para hacer las mejores conexiones.
- No conecte esta unidad a través de su videograbadora. La calidad de vídeo podría ser distorsionada por el sistema de protección contra la copia.
- No conecte el jack de salida de audio de esta unidad al jack de entrada fonográfica de su sistema de audio.

Conexiones de audio

Esta unidad tiene jacks de salida coaxial digital, óptica digital, analógica de 6 canales discretos, analógica mezclada de 2 canales y HDMI. La conexión depende de la disponibilidad de jacks de audio de su componente.

Conexión de un amplificador estéreo

Conecte los jacks **AUDIO OUT (MIXED 2CH)** de esta unidad a los jacks de entrada correspondientes de su componente de audio (un amplificador estéreo, por ejemplo) usando el cable con clavijas de audio suministrado. Puede conectar un altavoz de subgraves al jack **SUBWOOFER**.

Esta unidad (Modelos del R.U. y Europa)

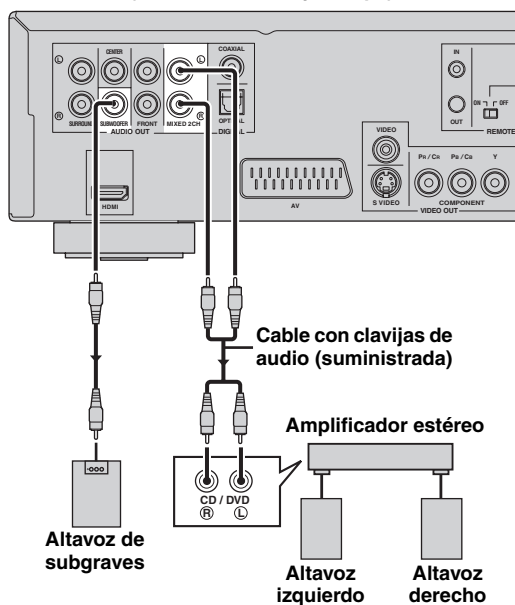

Conexión de un receptor AV con jacks de entrada de 5.1 canales/digital

■ Conexiones analógicas

Si quiere reproducir Super Audio CD (SA-CD) y DVD-Audio multicanal, conecte los jacks **AUDIO OUT (6 canales discretos)** de esta unidad a los jacks de entrada correspondientes de su receptor AV usando cables con clavijas de audio de venta en el comercio.

Esta unidad (Modelos del R.U. y Europa)

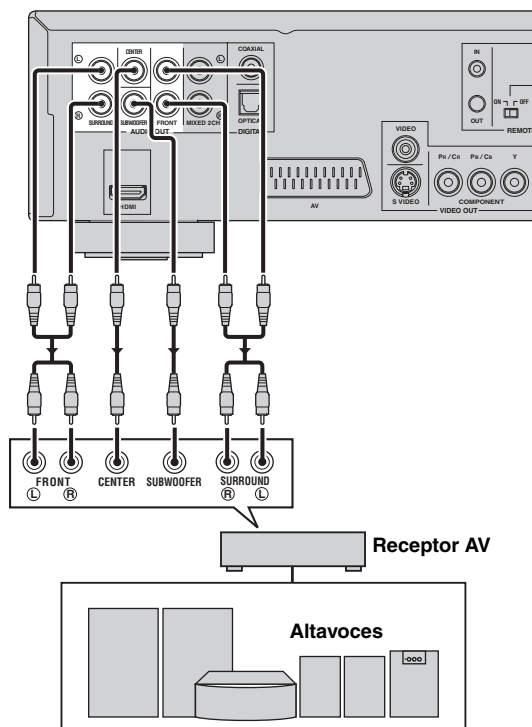

■ Conexiones digitales

Si quiere usar la función Dolby Digital, DTS o MPEG en su receptor AV, conecte el jack **HDMI <A>**, **DIGITAL (COAXIAL) ** o **DIGITAL (OPTICAL) <C>** de esta unidad a los jacks de entrada correspondientes de su receptor AV utilizando un cable HDMI, coaxial digital u óptico digital.

Vea “Jack HDMI <A>” en la página 12 acerca de la conexión HDMI.

Esta unidad (Modelos del R.U. y Europa)

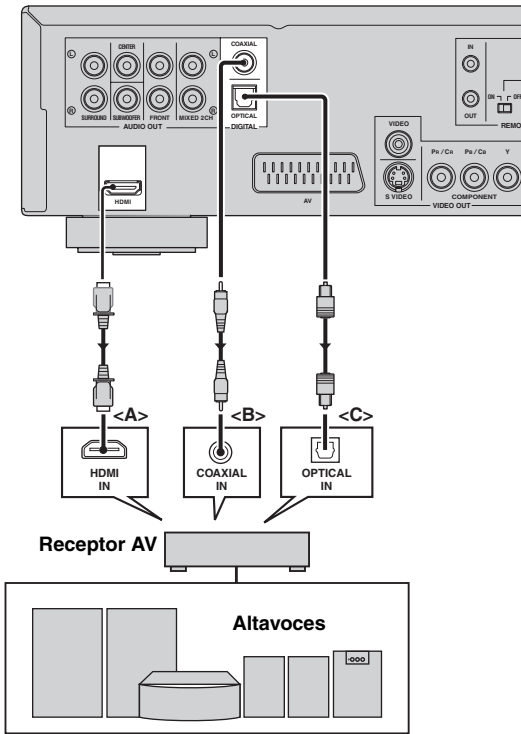

Notas

- Si hace una conexión con DIGITAL (COAXIAL) o DIGITAL (OPTICAL) <C>, ponga [Salida Digital] en [Todo] (vea “Ajuste de la salida digital” en la página 28).
- Si el formato de audio de la salida digital no concuerda con la capacidad de su receptor, el receptor producirá un sonido distorsionado o no producirá sonido en absoluto. Asegúrese de seleccionar el formato de audio apropiado desde la pantalla de menú del disco.
Al pulsar una vez AUDIO en el mando a distancia se puede cambiar no sólo el idioma, sino también el formato de audio.
- Las señales de audio SA-CD no salen por los jacks DIGITAL (COAXIAL/OPTICAL).
- Si quiere disfrutar de los formatos Dolby Digital, DTS y MPEG, tendrá que conectar esta unidad a un receptor AV que soporte estos formatos.

Conexiones de vídeo

Esta unidad tiene jacks de salida de HDMI, vídeo compuesto, S-vídeo, vídeo componente y SCART. Si su receptor AV tiene jacks de salida de vídeo, conecte su receptor y luego su TV para poder usar un TV para varias fuentes de vídeo diferentes (LD, videograbadora, etc.) empleando el selector de entrada de su receptor. Use la que corresponda a los jacks de entrada del componente que va a conectar.

Esta unidad (Modelos del R.U. y Europa)

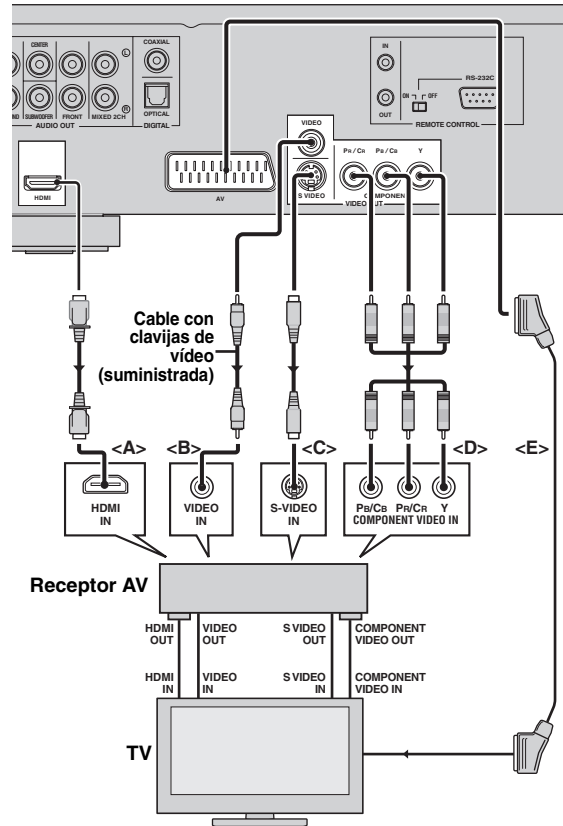

■ Jack HDMI <A>

HDMI (interfaz multimedia de alta definición) proporciona audio y vídeo digital de alta calidad con una conexión sencilla. Conecte el jack **HDMI** de esta unidad al jack de entrada HDMI de su receptor AV y luego al de su TV utilizando un cable de HDMI de venta en el comercio. Si su receptor no tiene jack de salida HDMI, podrá obtener una imagen de vídeo mejor conectando directamente el jack **HDMI** de esta unidad al jack de entrada HDMI de su TV.

Notas

- Para dar salida a señales HDMI, ponga el modo HDMI en “activar” pulsando el botón HDMI del mando a distancia.
- Puede usar un cable convertidor HDMI-DVI para conectar esta unidad a componentes DVI-D compatibles con HDCP. En este caso, necesitará usar otra conexión de audio además de esta conexión porque no salen señales de audio.

■ Jack de vídeo compuesto

Conecte el jack **VIDEO OUT (VIDEO)** de esta unidad al jack de entrada de vídeo de su receptor AV y luego al de su TV utilizando un cable con clavija de vídeo suministrado.

■ Jack de S-vídeo <C>

Las conexiones de S-vídeo proporcionan una imagen más clara que las conexiones de vídeo compuesto al transmitir señales de vídeo por cables separados para la luminancia (Y) y la crominancia (C). Conecte el jack **VIDEO OUT (S VIDEO)** de esta unidad al jack de entrada de S-vídeo de su receptor AV y luego al de su TV utilizando un cable de S-vídeo de venta en el comercio.

■ Jacks de vídeo componente <D>

Las conexiones de vídeo componente logran una reproducción en color de más alta fidelidad que las conexiones S-vídeo al transmitir señales de vídeo por cables separados para la luminancia (Y: verde) y crominancia (PB: azul, PR: rojo). Conecte los jacks **VIDEO OUT (COMPONENT)** de esta unidad a los jacks de entrada componente de su receptor AV y luego a los de su TV utilizando un cable de venta en el comercio. Fíjese en el color de cada jacks cuando haga las conexiones. Si su receptor no tiene jacks de salida componente, podrá obtener una imagen de vídeo mejor conectando directamente los jacks de salida componente de esta unidad a los jacks de entrada componente de su TV.

■ Terminal SCART <E> (Modelos del R.U. y Europa solamente)

Si su TV sólo tiene un terminal para la entrada de vídeo, podrá conectar directamente su TV a esta unidad. Conecte el terminal **AV** de esta unidad al terminal de entrada SCART de su TV utilizando un cable SCART de venta en el comercio.

Nota

Asegúrese de que la indicación “TV” del cable SCART esté conectada al TV y la indicación “DVD” del mismo esté conectada a esta unidad.

Conexión del cable de alimentación

Después de finalizar todas las demás conexiones, enchufe el cable de alimentación suministrado en **MAINS** de esta unidad y luego enchufe el cable de alimentación en una toma de CA.

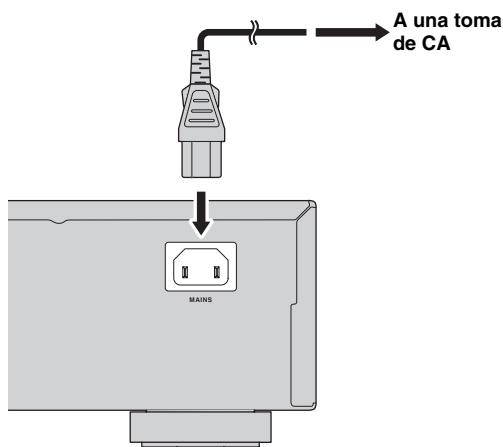

PRIMEROS PASOS

Paso 1: Introducción de las pilas en el mando a distancia

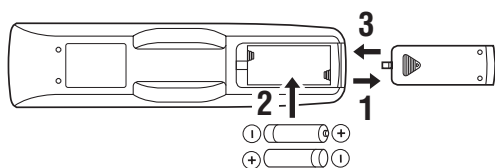

- 1 Presione la parte y deslice la tapa del compartimiento de las pilas para quitarla.
- 2 Introduzca las dos pilas suministradas (AAA, R03, UM-4) siguiendo las indicaciones (+/-) del interior del compartimiento.
- 3 Vuelva a colocar la tapa en su lugar.

Notas

- Introduzca correctamente las pilas según las marcas de polaridad (+/-). Si las pilas se introducen en sentido opuesto pueden tener fugas.
- Cambie inmediatamente las pilas agotadas por otras nuevas para evitar fugas.
- Quite las pilas del compartimiento si el mando a distancia no se va a utilizar durante más de un mes.
- Si las pilas tienen fugas, tírelas inmediatamente. Evite tocar el material que sale de las pilas o dejar que éste entre en contacto con ropas, etc. Limpie a fondo el compartimiento de las pilas antes de instalar otras nuevas.
- No utilice pilas viejas y nuevas juntas.
- No utilice juntas pilas de tipos diferentes (alcalinas y de manganeso, por ejemplo). Lea las indicaciones de las pilas con atención porque hay tipos diferentes que pueden tener la misma forma y color.
- Tire las pilas siguiendo las regulaciones vigentes en su localidad.

Utilización del mando a distancia

Use el mando a distancia dentro de 6 m de esta unidad y apúntelo hacia el sensor de mando a distancia.

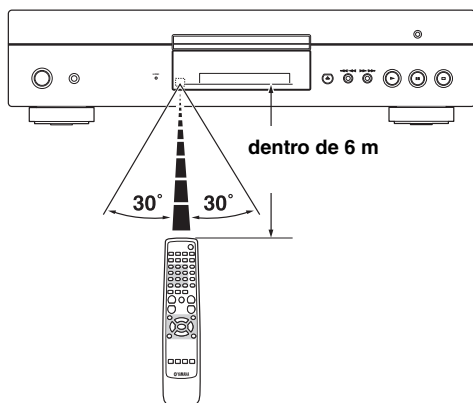

Notas

- No derrame agua u otros líquidos en el mando a distancia.
- No deje caer el mando a distancia.
- No deje ni guarde el mando a distancia en las condiciones siguientes:
 - lugares de humedad alta como, por ejemplo, cerca de un baño
 - lugares de alta temperatura como, por ejemplo, cerca de una calefacción o estufa
 - lugares de temperaturas muy bajas
 - lugares polvorientos

Paso 2: Encendido de esta unidad

- 1 Asegúrese de que el cable de alimentación esté conectado en la toma de CA.
- 2 Encienda su TV y receptor AV.
- 3 Seleccione la fuente de entrada apropiada en el receptor AV conectado a esta unidad. Consulte el manual suministrado con su receptor AV para conocer detalles.
- 4 Pulse el interruptor **POWER** del panel frontal.
→ El indicador **POWER** se enciende en naranja.
- 5 Pulse **STANDBY/ON** en el panel delantero o **POWER (I)** en el mando a distancia para encender esta unidad.
→ El indicador **POWER** se enciende en verde y la pantalla del panel delantero se enciende.
- 6 Prepare su TV para el canal de entrada de vídeo correcto (ej. EXT1/2, AV1/2, AUDIO/VIDEO, etc. Consulte el manual suministrado con su TV para conocer detalles).
→ La pantalla predeterminada aparece en el TV.

Paso 3: Ajuste de un tipo de televisor

Esta unidad es compatible con los formatos de vídeo NTSC y PAL. Seleccione el sistema de color para su TV.

Notas

- Antes de cambiar el estándar de televisión actual, asegúrese de que su TV soporte el sistema de TV seleccionado.
- Si reproduce un disco formateado con el sistema NTSC con el ajuste [PAL] o un disco formateado con el sistema PAL con el ajuste [NTSC], la calidad de vídeo podrá deteriorarse.

1 Pulse **SETUP**.

→ Aparece el menú de preparación.

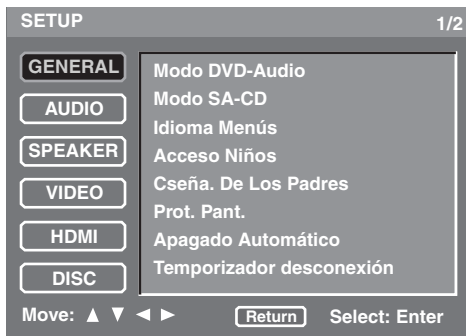

2 Pulse repetidamente \blacktriangle / \blacktriangledown para seleccionar [VIDEO] y luego pulse **ENTER**.

→ Aparece el menú [VIDEO].



*1: [Nivel Negro] y [Transcripción] sólo son para los modelos de EE.UU. y Canadá.

*2: [Salida Video Euroconector] sólo es para los modelos del R.U. y Europa.

3 Pulse repetidamente \blacktriangle / \blacktriangledown para resaltar [Tipo TV].



4 Pulse \blacktriangleleft / \blacktriangleright para seleccionar una de las opciones de abajo:

PAL

Seleccione esto si el TV conectado es del sistema PAL. Esto cambiará las señales de vídeo de los discos NTSC y éstas saldrán en el formato PAL.

NTSC

Seleccione esto si el TV conectado es del sistema NTSC. Esto cambiará las señales de vídeo de los discos PAL y éstas saldrán en el formato NTSC.

Paso 4: Ajuste de su idioma preferido

Puede seleccionar sus ajustes de idioma preferidos. Esta unidad cambiará automáticamente a su idioma preferido siempre que se introduzca un disco. Si el idioma seleccionado no se encuentra en el disco, en su lugar se utilizará el idioma predeterminado que tenga el disco. El idioma OSD (visualización en pantalla) del menú del sistema permanece una vez seleccionado.

Ajuste del idioma OSD (visualización en pantalla)

- 1 Pulse **SETUP**.
→ Aparece el menú de preparación.
- 2 Pulse repetidamente \blacktriangle / \blacktriangledown para resaltar [GENERAL] y luego pulse **ENTER**.
→ Aparece el menú [GENERAL].

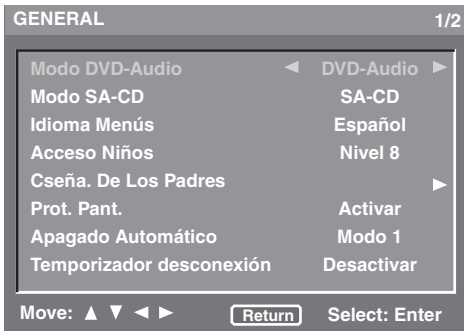

- 3 Pulse repetidamente \blacktriangle / \blacktriangledown para resaltar [Idioma Menús].
- 4 Pulse \blacktriangleleft / \blacktriangleright para seleccionar un idioma.

Ajuste de idioma de audio, subtítulos y menú de disco

- 1 Pulse **SETUP**.
→ Aparece el menú de preparación.
- 2 Pulse repetidamente \blacktriangle / \blacktriangledown para resaltar [DISC] y luego pulse **ENTER**.
→ Aparece el menú [DISC].



- 3 Pulse repetidamente \blacktriangle / \blacktriangledown para resaltar [Idioma De Audio], [Idioma Subtitulos] o [Idioma De menú DVD].
- 4 Pulse \blacktriangleleft / \blacktriangleright para seleccionar un idioma.

■ Para seleccionar el idioma que no está en la lista:

- 1 Seleccione [Otros] bajo [Idioma De Audio], [Idioma Subtitulos] o [Idioma De menú DVD].
- 2 Pulse **ENTER**.
- 3 Utilice los **botones numéricos (0-9)** para introducir el código de idioma de 4 dígitos (vea “LISTA DE CÓDIGOS DE IDIOMAS” en la página 36).
- 4 Pulse **ENTER**.

FUNCIONAMIENTO DEL DISCO

Notas

- A menos que se indique lo contrario, todas las operaciones aquí descritas se realizarán con el mando a distancia suministrado.
- Si aparece el icono de inhibición (⊘ o “Prohibit”) en la pantalla del TV cuando se pulsa un botón, la función de ese botón no estará disponible en el disco actual o en el momento actual.
- Dependiendo del disco DVD o Video CD, algunas operaciones pueden ser diferentes o tal vez no se puedan hacer.
- No empuje la bandeja del disco ni ponga otros objetos que no sean discos en ella. Hacerlo podría causar fallos en el funcionamiento de la unidad.

Operación básica

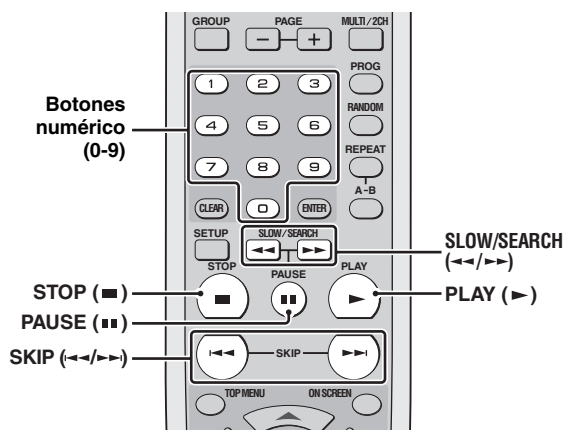

- 1 Pulse **△** en el panel delantero para abrir la bandeja del disco.
- 2 Ponga un disco en su bandeja con la cara impresa hacia arriba.

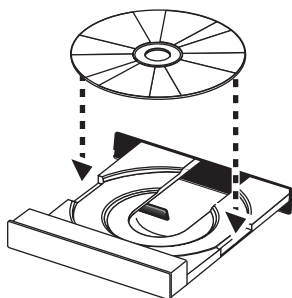

- 3 Pulse de nuevo **△** para cerrar la bandeja del disco.
→ Después de reconocer el disco, esta unidad empieza a reproducir automáticamente.
- Si pulsa **PLAY (▶)** estando la bandeja del disco abierta, ésta se cerrará y la reproducción empezará automáticamente.
- Dependiendo del disco, el tiempo de lectura del disco puede sobrepasar 30 segundos debido a lo complejo de la configuración del directorio/archivo.
- 4 Para detener la reproducción, pulse **STOP (■)**.
→ “RESUME” aparece en el visualizador del panel delantero.
- 5 Para reanudar la reproducción, pulse **PLAY (▶)**.
→ El disco se reproduce desde el último punto donde paró.



Siempre que no expulse un disco, usted podrá reanudar la reproducción incluso después de apagar la unidad.

- 6 Para cancelar el modo de reanudación, pulse dos veces **STOP (■)**.

Notas

- Puede no ser posible reproducir ciertos discos MP3/JPEG/DivX debido a la configuración y características de los discos o a las condiciones de la grabación.
- Cuando reproduce un disco de mezcla prohibida, “NO DOWN MIX” aparece en el visualizador del panel delantero.

Pausa de reproducción

- 1 Pulse **PAUSE (■ ■)** durante la reproducción.
→ La reproducción hace una pausa y el sonido se silencia.
- 2 Pulse de nuevo **PAUSE (■ ■)** para seleccionar el siguiente cuadro de imagen.
- 3 Pulse **PLAY (▶)** para reanudar la reproducción normal.

Selección de una pista/capítulo

- 1 Pulse **SKIP (◀◀ / ▶▶)** o utilice los **botones numéricos (0-9)** para seleccionar un número de pista/capítulo.
 - Puede ir al principio de la pista/capítulo que se reproduce pulsando una vez **SKIP (◀◀)**, y pasar a la pista/capítulo anterior pulsando dos veces **SKIP (◀◀)**.
 - Durante la repetición de reproducción de una pista/capítulo, pulse **SKIP (◀◀ / ▶▶)** para reproducir la misma pista/capítulo.
- 2 Pulse **ENTER**.

Búsqueda hacia atrás/adelante

- 1 Pulse **SLOW/SEARCH** (◀◀/▶▶).
 - Para hacer una búsqueda lenta, pulse **PAUSE** (⏸) para detener la reproducción antes de pulsar **SLOW/SEARCH** (◀◀/▶▶).
- 2 Mientras busca, pulse repetidamente **SLOW/SEARCH** (◀◀/▶▶) para seleccionar la velocidad deseada.
- 3 Pulse **PLAY** (▶) para reanudar la reproducción normal.

Notas

- Para WMA, DTS-CD y JPEG no se encuentra disponible la función de búsqueda (hacia atrás, hacia delante y en reproducción a cámara lenta).
- Para MP3 no se encuentra disponible la reproducción a cámara lenta.
- La función de retroceso lento no está disponible para VCD, SVCD ni DivX.

Repetición de reproducción

Puede repetir un solo capítulo/pista, un solo título/grupo o todo el disco. También puede poner dos puntos (inicio y finalización) para repetir la sección especificada.

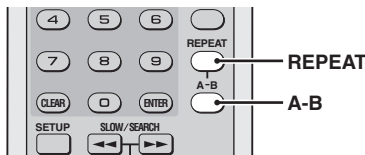

Repetición de reproducción

Pulse **REPEAT** para seleccionar el modo de repetición de reproducción.

→ Cada vez que pulsa el botón, la visualización de la pantalla del TV cambia de la forma siguiente:

DVD-Vídeo

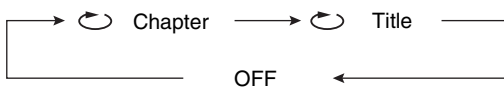

DVD-Audio

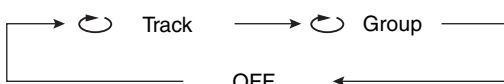

CD, SA-CD, VCD, SVCD

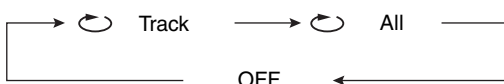

MP3, WMA, JPEG, DivX

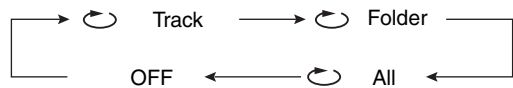

◻ Chapter: repite el capítulo actual

◻ Title: repite el título actual

◻ Track: repite la pista actual

◻ Group: repite el grupo actual

◻ Folder: repite la carpeta actual

◻ All*: repite todo el disco

OFF: sale del modo de repetición

*: Esta función puede que no se encuentre disponible con algunos discos.

Nota

Para VCD y SVCD, no se puede repetir la reproducción cuando se selecciona el modo PBC.

Repetición de una sección (excepto DVD-Audio/MP3/WMA/JPEG)

- 1 Durante la reproducción, pulse **A-B** en el punto de inicio deseado.
- 2 Pulse de nuevo **A-B** en el punto de finalización deseado.
 - La sección seleccionada se repetirá continuamente.
- 3 Pulse **A-B** para salir de la secuencia.

Reproducción aleatoria (excepto DVD/DivX/SA-CD)

Puede reproducir pistas en orden aleatorio.

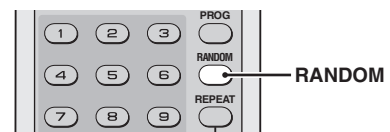

- 1 Pulse **RANDOM** durante la reproducción.
 - "RANDOM" aparece en el visualizador del panel delantero y todas las pistas se reproducen en orden aleatorio.
- 2 Pulse de nuevo **RANDOM** para reanudar la reproducción normal.

Reproducción programada (CD)

Puede personalizar el orden de reproducción de las pistas del disco. Esta unidad puede reproducir un máximo de 20 pistas programadas.

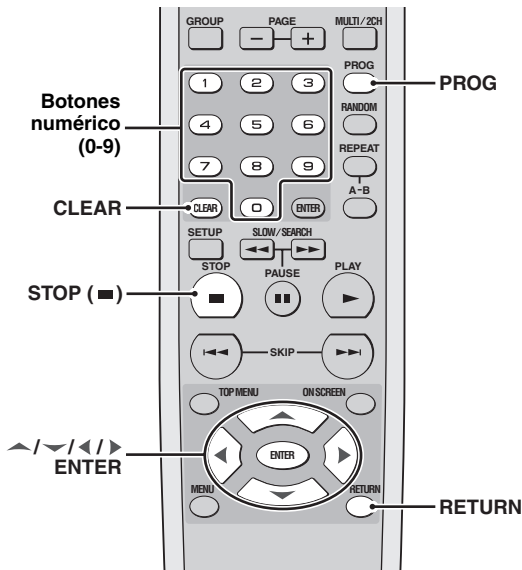

- 1 Pulse **STOP (■)** para detener la reproducción si es necesario.
- 2 Pulse **PROG.**
→ El menú de preparación de programación aparece en la pantalla del TV.
- 3 Use los **botones numéricos (0-9)** para introducir el número de una pista que quiera guardar para la reproducción programada.
- 4 Pulse **▼** para mover el cursor al siguiente campo.
- 5 Repita los pasos **3-4** hasta guardar todas las pistas que usted quiera.
- 6 Use **▲/▼/◀/▶** para seleccionar [Play Program] y luego pulse **ENTER** para iniciar la reproducción programada.

■ Para borrar el número de la pista seleccionada

Pulse **CLEAR**.

■ Para borrar la lista

Use **▲/▼/◀/▶** para seleccionar [Clear All] y luego pulse **ENTER**.

Nota

Una vez retirado el disco de la bandeja del disco o después de apagar esta unidad, el contenido de la reproducción programada que está guardado se borrará.

Utilización del menú del disco (DVD/VCD/SVCD)

Muchos discos DVD y Video CD (versión 2.0 solamente) incluyen menús de navegación originales llamados "menús DVD" y "menús de control de reproducción de Video CD". Estos menús ofrecen una forma conveniente de utilizar el disco.

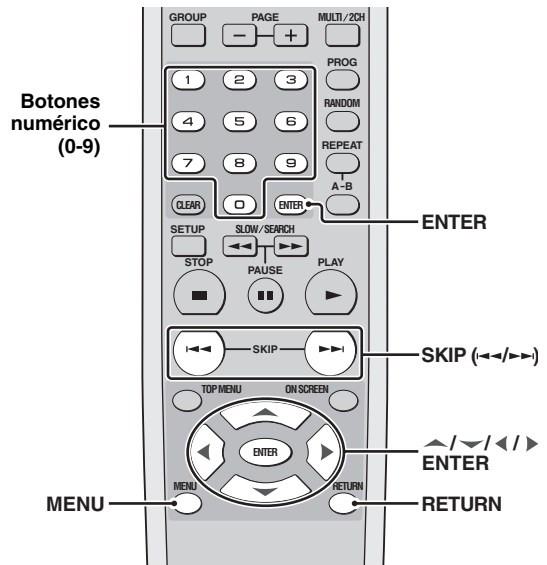

Utilización del menú DVD

- 1 Pulse **MENU**.
→ El menú DVD aparece en la pantalla del TV.
 - Dependiendo del disco, el menú DVD puede aparecer una vez que se carga el disco.
- 2 Utilice **▲/▼/◀/▶** o los **botones numéricos (0-9)** para seleccionar una función o elemento de reproducción.
- 3 Pulse **ENTER** para iniciar la reproducción.

■ Para salir del menú

Pulse **MENU**.

Usando el menú de control de reproducción de Video CD (PBC) (VCD/SVCD)

- 1 Pulse **MENU** para activar la función PBC.
 - El menú del disco aparece en la pantalla del TV.
 - Dependiendo del disco, el menú del disco puede aparecer una vez que se carga el disco.
 - 2 Utilice **SKIP** (◀◀ / ▶▶) o los **botones numéricos (0-9)** para seleccionar una opción de reproducción.
 - 3 Durante la reproducción, pulse **RETURN** para volver a la pantalla del menú.
- **Para omitir el menú de índice y reproducir directamente un disco desde el comienzo**
- Pulse **MENU** para desactivar la función PBC.



También puede utilizar el menú de preparación para activar o desactivar la función de control de reproducción (PBC) (vea "Selección de la función PBC (control de reproducción)" en la página 35).

Menú de visualización en pantalla (OSD) (DVD/VCD/SVCD/SA-CD)

El menú OSD muestra la información de reproducción del disco (ej., número de título o capítulo, tiempo de reproducción transcurrido o idioma de audio/subtítulos). Se pueden hacer varias operaciones sin interrumpir la reproducción del disco.

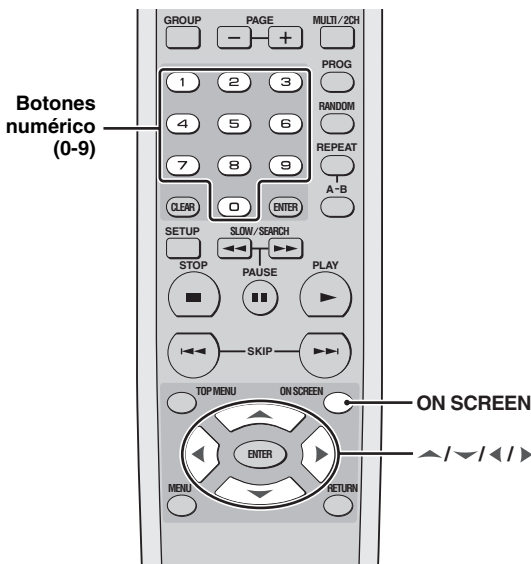

Utilizando el menú OSD (DVD/VCD/SVCD/CD)

Pulse **ON SCREEN** durante la reproducción.
 → En la pantalla del TV aparece una lista de información del disco disponible.

DVD-Vídeo

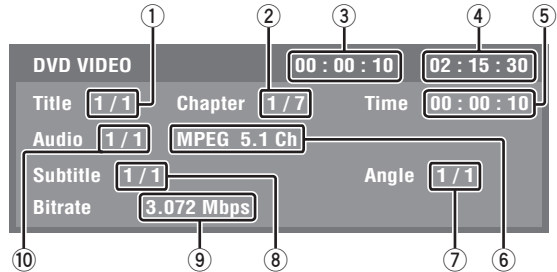

DVD-Audio

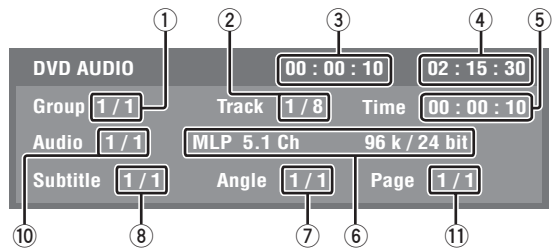

VCD/SVCD/CD

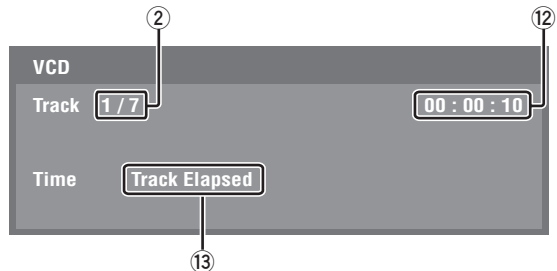

- ①: Número de título o grupo actual/número total de títulos o grupos
- ②: Número de capítulo o pista actual/número total de capítulos o pistas
- ③: Tiempo transcurrido
- ④: Tiempo restante
- ⑤: Tiempo transcurrido (Puede introducir números para buscar por tiempo.)
- ⑥: Información de audio
- ⑦: Número de ángulo actual/número total de ángulos disponibles
- ⑧: Número de subtítulo actual/número total de idiomas de subtítulos disponibles
- ⑨: Velocidades de transmisión de datos
- ⑩: Número de audio actual/número total de idiomas de audio disponibles
- ⑪: Número de página actual/número total de páginas
- ⑫: Tiempo (Puede seleccionar una categoría de tiempo.)
- ⑬: Categoría de tiempo que está siendo visualizada en ⑫

■ **Para seleccionar un título (DVD-Vídeo)/ grupo (DVD-Audio)**

- 1 Pulse repetidamente **▲ / ▼ / ◀ / ▶** para resaltar ①, y luego introduzca un número de título/grupo usando los **botones numéricos (0-9)**.
- 2 Pulse **ENTER**.

■ **Para seleccionar un capítulo (DVD-Vídeo)/ pista (VCD/SVCD/DVD-Audio)**

- 1 Pulse repetidamente **▲ / ▼ / ◀ / ▶** para resaltar ② y luego introduzca un número de capítulo o pista con los **botones numéricos (0-9)**.
- 2 Pulse **ENTER**.

■ **Para buscar con tiempo**

- 1 Pulse repetidamente **▲ / ▼ / ◀ / ▶** para resaltar ⑤ y luego introduzca las horas, minutos y segundos de izquierda a derecha usando los **botones numéricos (0-9)**.
- 2 Pulse **ENTER**.

Nota

Cuando busca un tiempo, si introduce un tiempo fuera del tiempo total del grupo/pista que está siendo reproducido, el icono de inhibición (⊘) se visualiza.

■ **Para seleccionar un ángulo/subtítulo/ audio**

- 1 Pulse repetidamente **▲ / ▼ / ◀ / ▶** para resaltar ⑦, ⑧ o ⑩, y luego introduzca el número de audio, subtítulo o ángulo con los **botones numéricos (0-9)**.
- 2 Pulse **ENTER**.

Nota

No puede cambiar el ajuste [Angle]/[Subtitle]/[Audio] si la función no está disponible en el disco que está reproduciendo.

■ **Para seleccionar una página (DVD-Audio)**

- 1 Pulse repetidamente **▲ / ▼ / ◀ / ▶** para resaltar ⑪, y luego introduzca un número de página con los **botones numéricos (0-9)**.
- 2 Pulse **ENTER**.

■ **Para seleccionar una categoría de tiempo (VCD/SVCD/CD)**

Pulse repetidamente **▲ / ▼ / ◀ / ▶** para resaltar ⑫ y luego pulse **ENTER** para cambiar entre las categorías de tiempo.

■ **Para salir del menú OSD**

Pulse **ON SCREEN**.

Visualización de información de texto (SA-CD)

Algunos discos SA-CD contienen información de texto (ej., nombres de pista, álbum, artista, etc.). Si el disco tiene texto SA-CD, el nombre de la pista se visualiza automáticamente en la pantalla del TV una vez que se introduce el disco.

■ **Para visualizar el nombre del álbum/artista**

Pulse **ON SCREEN** durante la reproducción.

Imágenes de zoom OSD (DVD-Vídeo/VCD/SVCD/DivX/ JPEG)

Puede aumentar la imagen en la pantalla del televisor y panoramizar la imagen aumentada.

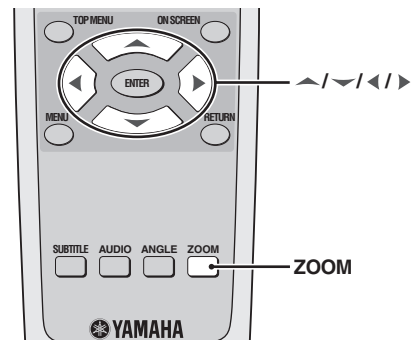

- 1 Durante la reproducción, pulse repetidamente **ZOOM** para visualizar la imagen con escalas diferentes.
- 2 Para panoramizar la imagen ampliada, pulse **▲ / ▼ / ◀ / ▶**.
- 3 Pulse repetidamente **ZOOM** para volver al tamaño original.

Ángulos de visión (DVD-Vídeo)

Si el disco contiene secuencias grabadas desde diferentes ángulos de cámara, podrá ver la imagen tomada desde ángulos diferentes.

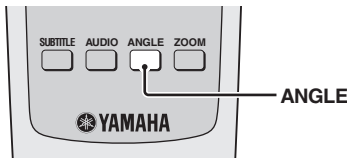

Nota

Los ángulos de visión disponibles para cada disco pueden cambiar. Consulte las instrucciones de utilización en el menú del DVD o en su carátula.

Pulse repetidamente **ANGLE** para seleccionar el ángulo deseado.

Idiomas de audio y subtítulos (DVD-Vídeo/VCD)

Si el disco tiene opciones de múltiples idiomas podrá seleccionar idiomas de audio/subtítulos.

Nota

Los idiomas disponibles para cada disco pueden cambiar. Consulte las instrucciones de utilización en el menú del disco o en su carátula.



Puede establecer los idiomas de audio/subtítulos predeterminados en el menú de preparación (vea "Ajuste de idioma de audio, subtítulos y menú de disco" en la página 15).

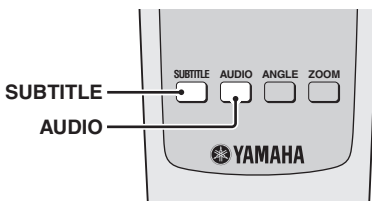

Selección de un idioma de audio

Pulse repetidamente **AUDIO** para seleccionar un idioma de audio.

Nota

Para VCD, esta función sólo está disponible cuando [Salida Analógica] se pone en [Estéreo] (vea "Ajuste de la salida analógica" en la página 28).

Selección de un idioma de subtítulos (DVD-Vídeo)

Pulse repetidamente **SUBTITLE** para seleccionar un idioma de subtítulos.

Archivos de subtítulos externos DivX

Para los archivos de subtítulos externos DivX se encuentran disponibles los juegos de fuentes listados más abajo. Para ver discos DivX con el juego de fuente deseado, elija en el menú de preparación el idioma deseado que va a aparecer de forma predeterminada (vea "Ajuste de idioma de audio, subtítulos y menú de disco" en la página 15).

Esta unidad soporta los idiomas siguientes:

Albanés, Bretón, Búlgaro, Bielorruso, Catalán, Croata, Checo, Danés, Holandés, Inglés, Feroe, Finlandés, Francés, Alemán, Húngaro, Islandés, Irlandés, Italiano, Kurdo (Latín), Macedonio, Griego, Hebreo, Moldavo, Noruego, Polaco, Portugués, Rumano, Ruso, Serbio, Eslovaco, Esloveno, Español, Sueco, Turco, Ucraniano

Notas

- Algunos discos no podrán reproducirse, dependiendo de sus características o condiciones de grabación.
- Algunos archivos de subtítulos externos pueden visualizarse mal o no visualizarse en absoluto.
- Para los archivos de subtítulos externos se soportan las extensiones de nombres de archivos de formatos de subtítulos indicados a continuación (note que estos archivos no se muestran dentro del menú de navegación del disco):
.srt, .sub, .ssa, .smi, .ass, .txt, .psb, .sami
- El nombre de archivo del archivo de película tiene que ser repetido al comienzo del nombre de archivo para el archivo de subtítulo externo.
- Para un archivo de película sólo se puede cargar un archivo de subtítulo externo.

Cambio de páginas (DVD-Audio)

Muchos discos DVD-Audio incluyen funciones de diaporamas y paso de páginas. Si estas funciones se encuentran disponibles en el disco, usted podrá visualizar páginas de información para galerías fotográficas, biografías de artistas, letras de canciones, etc.

Pulse repetidamente **PAGE (+/-)** para ir a la página siguiente/anterior.

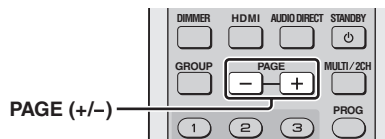

Selección de grupo/archivo (DVD-Audio/DivX/MP3/WMA/Kodak picture CD)

Puede seleccionar una pista de un grupo específico para discos DVD-Audio y una pista/archivo de una carpeta para discos de datos.

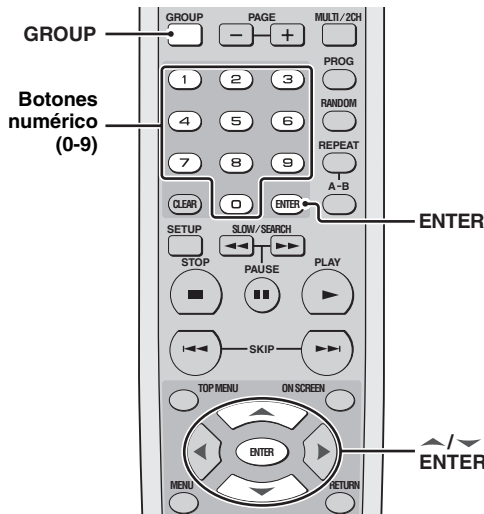

Reproducción de un grupo extra (DVD-Audio)

Algunos discos DVD-Audio tienen grupos extra que requieren una contraseña de cuatro dígitos para acceder a ellos. En este caso, consulte la carátula del disco y otros datos que lo acompañan para obtener más información

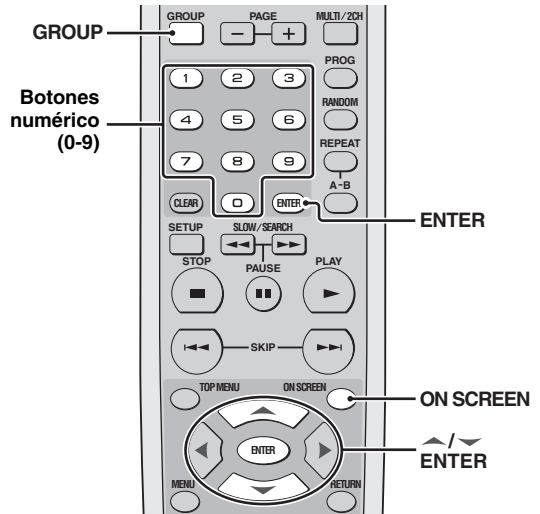

Selección de un grupo (DVD-Audio)

- 1 Pulse **GROUP**.
→ En la pantalla del TV aparece un icono de grupo.



- 2 Use ▲ / ▼ o los **botones numéricos (0-9)** para seleccionar un número de grupo.
- 3 Pulse **ENTER**.

- 1 Pulse **GROUP**.
→ En la pantalla del TV aparece un icono de grupo.



- 2 Use ▲ / ▼ o los **botones numéricos (0-9)** para seleccionar un número de grupo extra y luego pulse **ENTER**.
- 3 Introduzca una contraseña de cuatro dígitos utilizando los **botones numéricos (0-9)** y luego pulse **ENTER**.
- 4 Pulse ▲ / ▼ para seleccionar una pista y luego pulse **ENTER**.

Selección de un archivo de una carpeta (DivX/MP3/WMA/Kodak picture CD)

- 1 Pulse ▲ / ▼ para seleccionar una carpeta y luego pulse **ENTER** para abrirla.
- 2 Pulse ▲ / ▼ para seleccionar un archivo, y después pulse **ENTER**.
→ La reproducción empieza desde el archivo seleccionado.
 - Si utiliza los **botones numéricos (0-9)** para seleccionar un archivo, la reproducción se iniciará automáticamente desde el archivo seleccionado.

Cambio de capa y área de reproducción (SA-CD)

Hay tres tipos de discos SA-CD: discos de capa única, de cable doble e híbridos. Cada tipo puede tener hasta dos áreas de información grabada: un área estéreo de alta calidad y un área de múltiples canales de alta calidad. Puede cambiar entre áreas multicanales de SA-CD y estéreo de SA-CD.

Nota

No puede cambiar el ajuste de salida analógica durante la reproducción SA-CD (vea "Ajuste de la salida analógica" en la página 28).

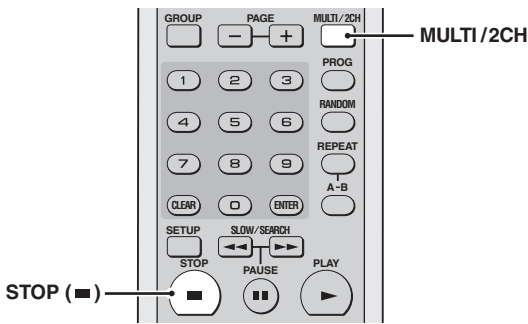

- 1 Para detener la reproducción, pulse **STOP** (■).
- 2 Pulse **MULTI/2CH**.
→ El indicador MULTI se enciende cuando se selecciona el área multicanal.

Reproducción de archivo multimedia (MP3/WMA/DivX/JPEG)

Puede reproducir archivos MP3, WMA, DivX y JPEG de un disco CD-R/RW grabado personalmente o de un CD de venta en el comercio.

Nota

Algunos archivos no podrán reproducirse correctamente dependiendo de las características del disco o las condiciones de grabación.



Puede poner la duración para cada imagen de un diaporama (vea "Ajuste de duración para un diaporama" en la página 35).

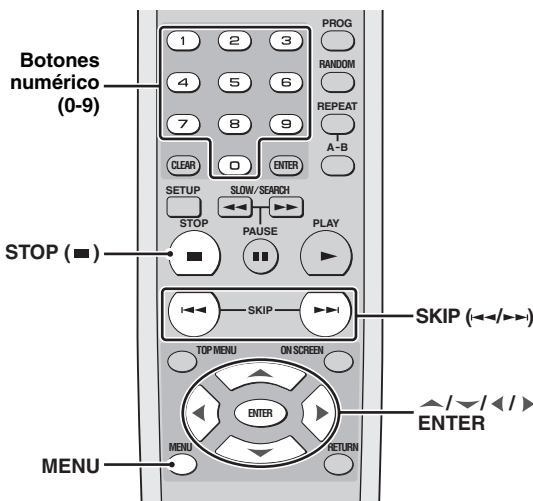

- 1 Cargue un disco en la bandeja del mismo.
→ La reproducción empieza automáticamente.
→ Para MP3 y WMA, el menú del disco de datos aparece en la pantalla del TV.
→ Para DivX y JPEG, pulse **STOP** (■) durante la reproducción para visualizar el menú del disco de datos.

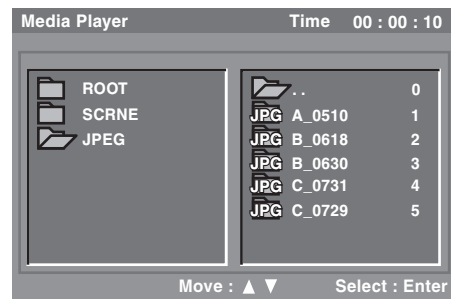

- 2 Pulse **▲** / **▼** para seleccionar una carpeta y luego pulse **ENTER** para abrirla.
 - Para ir a la carpeta superior, seleccione el icono de la carpeta con dos puntos cuando la reproducción del disco esté parada.
- 3 Pulse **▲** / **▼** para seleccionar un archivo, y después pulse **ENTER**.
→ La reproducción empieza desde el archivo seleccionado.
 - Si utiliza los **botones numéricos (0-9)** para seleccionar un archivo, la reproducción se iniciará automáticamente desde el archivo seleccionado.

Visualización de la pantalla de imágenes miniatura (JPEG)

- 1 Pulse **MENU** durante la reproducción.
→ En la pantalla del TV aparecen las imágenes miniatura.



- 2 Pulse **SKIP** (◀◀ / ▶▶) para visualizar las otras imágenes de la página anterior/siguiente.
- 3 Pulse **▲** / **▼** / **◀** / **▶** para resaltar una de las imágenes y **ENTER** para iniciar la reproducción.
- 4 Pulse **STOP** (■) para volver al menú del disco de datos.

Giro de imágenes (JPEG)

Durante la reproducción, pulse **▲** / **▼** / **◀** / **▶** para girar la imagen en la pantalla del TV.

◀: gira la imagen 90 grados hacia la izquierda.

▶: gira la imagen 90 grados hacia la derecha.

▲, ▼: gira la imagen 180 grados

MENÚ DE PREPARACIÓN

Perspectiva general del menú

Menú principal	Elemento de menú	Ajuste de elemento/submenú	Ajuste de elemento/parámetro
GENERAL	Modo DVD-Audio	DVD-Audio, DVD-Vídeo	
	Modo SA-CD	SA-CD, CD	
	Idioma Menús	English, Deutsch, Français, Español, Italiano, Русский	
	Acceso Niños	____ (Introduzca su contraseña)	Nivel 1 a Nivel 8
	Cseña. De Los Padres	____ (Introduzca su contraseña)	Nueva Contraseña, Confirmar Contraseña
	Prot. Pant.	Activar, Desactivar	
	Apagado Automático	Modo 1, Modo 2, Desactivar	
	Temporizador desconexión	Desactivar, 30 min, 60 min, 90 min, 120 min, 150 min	
	Parametros de Fábrica	____ (Introduzca su contraseña)	Si, No
	Registro DivX	(Se visualiza el código de registro DivX)	Introducir
AUDIO	Salida Analógica	Estéreo, Multicanal	
	Salida Digital	Todo, PCM, Desactivar	
	Salida LPCM	48KHz, 96KHz	
	Modo Audición Nocturno	Activar, Desactivar	
SPEAKER	Tamaño	Delant. I/D	Grande, Pequeño
		Central, Surround I/D	Grande, Pequeño, Desactivar
		Subwoofer, Inicializar	Activar, Desactivar
	Distancia	Unidad	Pies, Metros
		Delant. I/D, Central, Surround I/D	1ft a 40ft (0.3m a 12.0m)
		Inicializar	Activar, Desactivar
	Nivel	Delant. Izq., Central, Delant. Der., Surr. Izq., Surr. Der., Subwoofer	0dB a -12dB
		Tono de prueba	Desactivar, Manual, Auto
		Inicializar	Activar, Desactivar
	Config. SACD	Config 1, Config 2, Config 3	
Frecuencia de corte	60, 80, 100, 120		
VIDEO	Pantalla TV	16:9, 4:3 Pan Scan, 4:3 Letter Box	
	Tipo TV	NTSC, PAL	
	Nivel Negro (Modelos de EE.UU. y Canadá solamente)	Activar, Desactivar	
	Transcripción (Modelos de EE.UU. y Canadá solamente)	Activar, Desactivar	
	Modo Pausa	Cuadro, Campo	
	Exploración Progresiva	Activar, Desactivar	
	Salida Video Euroconector (Modelos del R.U. y Europa solamente)	CVBS, RGB	
	Ajuste Color	Luminosidad	0 a +6
		Contraste, Matiz, Nitidez Media, Nitidez Alta	-6 a +6
		DNR	0 a +6
Gamma, Nivel de Chroma		-6 a +6	
Restardo de Chroma		-2 a +2	
True Life	0 a +6		
HDMI	Video HDMI	480P/576P, 720P, 1080i, 1080P, Auto	
	Formato Wide Screen	NL Stretch, Pilar Box, Desactivar	
	Rango salida DVI	Estádar, Mejorado	
	Audio HDMI	Auto, PCM, Desactivar	
DISC	Idioma De Audio	Desactivar ([Idioma Subtitulos] solamente), Inglés, Francés, español, Japonés, Alemán, Italiano, Ruso, Otros	
	Idioma Subtitulos		
	Idioma De menú DVD		
	Marca Angulo	Activar, Desactivar	
	PCB	Activar, Desactivar	
Intervalo Tiempo	2 seg. a 10 seg.		

Operación del menú de preparación

Esta preparación se realiza mediante la pantalla del TV, permitiéndose personalizar esta unidad según sus necesidades particulares. Siga los procedimientos de abajo para iniciar las operaciones del menú de preparación.

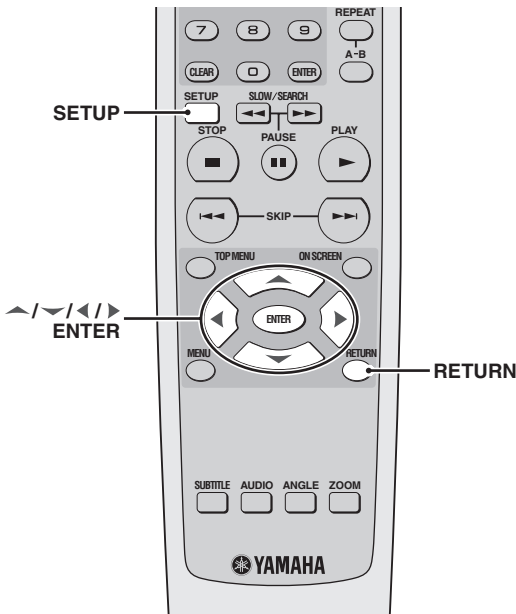

- Pulse **RETURN** para visualizar el menú anterior.
- Pulse **SETUP** para salir del menú de preparación.
- Consulte las páginas siguientes para conocer detalles del menú que requieren una operación particular.

1 Pulse **SETUP**.

→ Los menús principales y los elementos de los menús aparecen en su TV.



- 2 Pulse $\blacktriangle / \blacktriangledown$ para seleccionar el menú principal deseado y luego pulse **ENTER**.
→ Aparecen elementos de menú y elementos de ajuste.

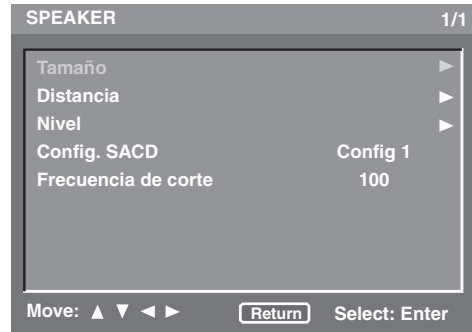

- 3 Pulse $\blacktriangle / \blacktriangledown$ para resaltar el elemento de menú deseado.

→ Si el elemento de menú seleccionado sólo tiene elementos de ajuste, aparecen flechas a derecha e izquierda en ambos lados del elemento de ajuste.

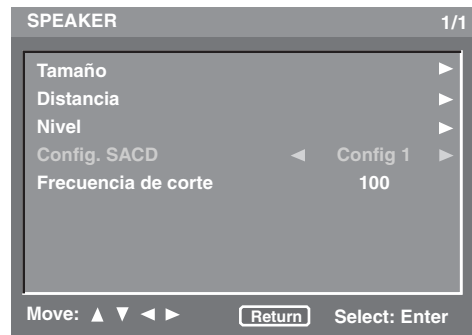

→ Si el elemento de menú seleccionado tiene submenús sólo se visualiza la flecha a derecha al lado del elemento de ajuste.

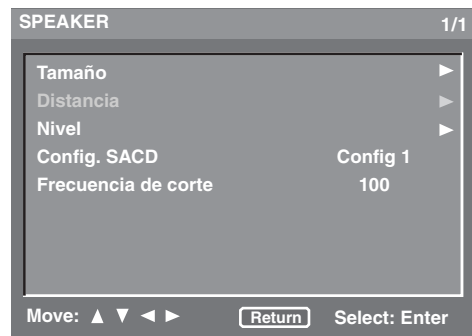

En este caso, pulse \blacktriangleright y luego repita el paso 3.

- 4 Pulse $\blacktriangleleft / \blacktriangleright$ para cambiar los elementos de ajuste o para ajustar el parámetro.

Menú de preparación general



Selección del modo DVD-Audio

Algunos discos DVD-Audio tienen contenido de DVD-Vídeo además de contenido de DVD-Audio. Puede seleccionar el modo DVD-Audio o DVD-Vídeo.

- Seleccione [Modo DVD-Audio] en el menú [GENERAL].

DVD-Audio

Seleccione esto para reproducir el contenido de DVD-Audio y DVD-Vídeo. Dependiendo del disco sólo se puede reproducir el contenido del DVD-Audio.

DVD-Vídeo

Seleccione esto para reproducir solamente el contenido del DVD-Vídeo.

Notas

- Este ajuste solamente estará disponible cuando no haya disco cargado en la bandeja del disco.
- El modo seleccionado se activa después de cerrar el menú de configuración.



- El indicador DVD AUDIO se enciende cuando se reproduce un disco DVD-Audio.
- Cuando selecciona [DVD-Vídeo], el indicador DVD AUDIO se apaga.

Selección del modo SA-CD

Algunos discos SA-CD tienen capa SA-CD y capa CD estándar. Puede seleccionar el modo SA-CD o CD.

- Seleccione [Modo SA-CD] en el menú [GENERAL].

SA-CD

Seleccione esto para reproducir la capa SA-CD.

CD

Seleccione esto para reproducir la capa CD.

Notas

- Este ajuste solamente estará disponible cuando no haya disco cargado en la bandeja del disco.
- El modo seleccionado se activa después de cerrar el menú de configuración.

Ajuste del idioma OSD

Este menú contiene varias opciones de idiomas de visualización en pantalla (OSD). Para conocer detalles, consulte “Ajuste del idioma OSD (visualización en pantalla)” en la página 15.

Restricción de reproducción con control de los padres

Algunos discos DVDs pueden tener un nivel de control de los padres asignado a todo el disco o a ciertas escenas del mismo. Esta función le permite ajustar un nivel de limitación para la reproducción. Los niveles de calificación val del 1 al 8 y dependen de cada país. Usted puede prohibir la reproducción de ciertos discos no aptos para sus hijos, o reproducir escenas alternativas para ciertos discos.

- 1 Seleccione [Acceso Niños] en el menú [GENERAL].
- 2 Introduzca su contraseña de cuatro dígitos utilizando los **botones numéricos (0-9)**. (Para conocer detalles de la contraseña, vea “Cambio de contraseña para el control de los padres” más abajo.
 - Si la contraseña es correcta, [Acceso Niños] se activa para seleccionar.
- 3 Pulse ◀ / ▶ para seleccionar el nivel de calificación.
 - Para desactivar el control de los padres y reproducir todos los discos, seleccione [Nivel 8].

Notas

- Los VCD, SVCD, CD y SA-CD no tienen indicación de nivel, por lo que la función de control de los padres no sirve para estos discos.
- Algunos discos DVD no están codificados con calificación a pesar de que ésta está impresa en la caja del disco. La función de nivel de calificación no sirve para algunos discos.

Cambio de contraseña para el control de los padres

Puede cambiar la contraseña para el control de los padres. Introduzca su contraseña de cuatro dígitos cuando se le indique en la pantalla. La contraseña predeterminada es “2580”.

- 1 Seleccione [Cseña. De Los Padres] en el menú [GENERAL].
- 2 Introduzca su contraseña antigua de cuatro dígitos utilizando los **botones numéricos (0-9)**.
 - Cuando haga esto por primera vez, introduzca “2580”.
 - Si la contraseña es correcta aparece el submenú .
- 3 Introduzca la nueva contraseña de cuatro dígitos utilizando los **botones numéricos (0-9)**.
 - [Confirmar Contraseña] resalta.
- 4 Introduzca otra vez la contraseña nueva de cuatro dígitos.
 - La pantalla de menú anterior aparece y la contraseña nueva de cuatro dígitos es válida ahora.

Ajuste del salvapantallas

Puede activar o desactivar el salvapantallas.

- Seleccione [Prot. Pant.] en el menú [GENERAL].

Activar

Seleccione esto para encender el salvapantallas cuando la reproducción del disco se detenga durante más de 15 minutos.

Desactivar

Seleccione esto para desactivar la función del salvapantallas.

Establecimiento de la función de apagado automático

Puede establecer el modo de espera automática.

- Seleccione [Apagado Automático] en el menú [GENERAL].

Modo 1

Seleccione esto para poner automáticamente esta unidad en el modo de espera cuando la reproducción de un disco se para durante más de 30 minutos o la reproducción del disco continúa durante más de seis horas sin hacer ninguna operación.

Modo 2

Seleccione esto para poner automáticamente esta unidad en el modo de espera cuando la reproducción de un disco se para durante más de 30 minutos.

Desactivar

Seleccione esto para desactivar la función de apagado automático.

Ajuste del temporizador para dormir

Puede poner automáticamente esta unidad en el modo de espera después de pasar cierto tiempo.

- Seleccione [Temporizador desconexión] en el menú [GENERAL].

30 min, 60 min, 90 min, 120 min, 150 min

Seleccione uno para establecer la función del temporizador para dormir.

Desactivar

Seleccione esto para cancelar la función del temporizador para dormir.

Restablecimiento del sistema

Puede cambiar todas las opciones y ajustes personales a los ajustes iniciales de fábrica, excepto [Acceso Niños] y [Cseña. De Los Padres].

- 1 Seleccione [Parametros de Fábrica] en el menú [GENERAL].
- 2 Introduzca su contraseña de cuatro dígitos utilizando los **botones numéricos (0-9)**. (Para conocer detalles de la contraseña, vea “Cambio de contraseña para el control de los padres” en la página 26.)
→ Aparece la pantalla de confirmación.

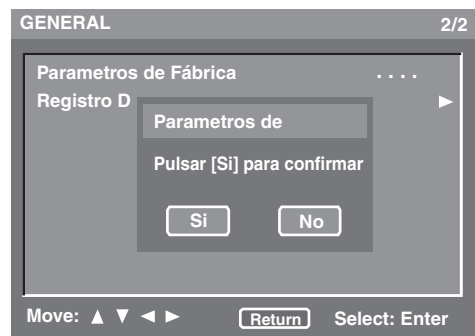

- 3 Pulse ◀/▶ para seleccionar [Si] y restablecer el sistema, y luego pulse **ENTER**.
→ Todos los ajustes cambian a los ajustes iniciales de fábrica.

Visualización del código de registro DivX® VOD

Yamaha le proporciona el código de registro DivX®VOD (vídeo sobre demanda) que le permite alquilar o comprar vídeos utilizando el servicio DivX®VOD. Visite www.divx.com/vod para más información.

- 1 Seleccione [Registro DivX] en el menú [GENERAL].
- 2 Pulse ▶.
→ Aparece el código de registro.
- 3 Pulse **ENTER** para volver al menú anterior.



Para comprar o alquilar vídeos del servicio DivX® VOD en www.divx.com/vod, utilice el código de registro y descargue el vídeo a un CD-R para reproducirlo en esta unidad.

Notas

- Todos los vídeos descargados de DivX®VOD sólo podrán reproducirse en esta unidad.
- La función de búsqueda por tiempo no se puede usar durante la reproducción de películas DivX.

Menú de preparación de audio



Ajuste de la salida analógica

Ajuste la salida analógica para que concuerde con la capacidad de reproducción de esta unidad.

- Seleccione [Salida Analógica] en el menú [AUDIO].

Estéreo

Seleccione esto para cambiar la salida de canales a estéreo, que sólo reproduce sonido por los dos altavoces delanteros.

Multicana

Seleccione esto cuando utilice un receptor de audio/vídeo multicanal con entradas de 6 canales. En este modo, esta unidad realiza la decodificación DTS o Dolby Digital de 5.1 canales cuando resulta aplicable.

Ajuste de la salida digital

Ajuste la salida digital según las conexiones de su componente de audio opcional.

- Seleccione [Salida Digital] en el menú [AUDIO].

Todo

Seleccione esto si ha conectado el jack de salida de audio digital a un decodificador/receptor de múltiples canales.

PCM

Seleccione esto sólo si su receptor no es capaz de decodificar señales de audio de múltiples canales.

Desactivar

Seleccione esto para desactivar la salida digital.

Ajuste de la salida LPCM

Seleccione la salida LPCM si ha conectado esta unidad a un receptor compatible con PCM a través de un terminal digital, como los terminales coaxial u óptico.

Los discos se graban a cierta frecuencia de muestreo. Cuanto más alta es la frecuencia de muestreo, mejor es la calidad del sonido.

- Seleccione [Salida LPCM] en el menú [AUDIO].

48KHz

Seleccione esto para reproducir discos grabados a la frecuencia de muestreo de 48 kHz. Todas las series de datos PCM de 96 kHz PCM (si están disponibles) se convierten a la frecuencia de muestreo de 48 kHz.

96KHz

Seleccione esto para reproducir discos grabados a la frecuencia de muestreo de 96 kHz. Si el disco de 96 kHz está protegido contra la copia, la salida digital se convertirá automáticamente a una frecuencia de muestreo de 48 kHz.

Puesta del modo de escucha nocturna

En este modo, la salida de volumen alto bajará y la de volumen bajo subirá a un nivel audible. Esto es útil para ver sus películas de acción favoritas sin molestar a otros durante la noche.

- Seleccione [Modo Audición Nocturno] en el menú [AUDIO].

Activar

Seleccione esto para nivelar el volumen. Esta función sólo está disponible para películas con modo Dolby Digital.

Desactivar

Seleccione esto cuando quiera disfrutar de la gama dinámica completa del sonido surround.

Menú de preparación de altavoces



Ajuste de tamaños de altavoces

Puede ajustar los tamaños para altavoces individuales.

- Seleccione [Tamaño] en el menú [SPEAKER].

Delant. I/D

Ajuste los tamaños para los altavoces delanteros L/R.

Grande

Seleccione esto si los altavoces conectados son grandes.

Pequeño

Seleccione esto si los altavoces conectados son pequeños.

Central, Surround I/D

Ajuste los tamaños para los altavoces central/surround L/R.

Grande

Seleccione esto si los altavoces conectados son grandes.

Pequeño

Seleccione esto si los altavoces conectados son pequeños.

Desactivar

Seleccione esto si no se han conectados altavoces central/surround L/R.

Subwoofer

Seleccione la activación o desactivación del altavoz de subgraves.

Activar

Seleccione esto si se ha conectado un altavoz de subgraves.

Desactivar

Seleccione esto si no se ha conectado un altavoz de subgraves.

Notas

- Estos ajustes no están disponibles para los discos SA-CD. Vea "Ajuste de la configuración SA-CD" en la página 30 para el ajuste de SA-CD.
- Los ajustes de [Central], [Surround I/D] y [Subwoofer] no estarán disponibles cuando el ajuste de [Salida Analógica] sea [Estéreo] (vea "Ajuste de la salida analógica" en la página 28).

Inicializar

Puede cambiar los ajustes [Tamaño] a los ajustes iniciales de fábrica.

- 1 Seleccione [Inicializar] bajo [Tamaño] en el menú [SPEAKER].
- 2 Pulse **►**.
→ Aparece la pantalla de confirmación.
- 3 Seleccione [Si] para restablecer el ajuste y luego pulse **ENTER**.
→ Los ajustes [Tamaño] cambian a los ajustes iniciales de fábrica.

Ajuste de distancias de altavoces

Puede ajustar las distancias para altavoces individuales. Colocar todos los altavoces, excepto el de subgraves, a distancias iguales del oyente es la forma ideal de posicionar los altavoces de un sistema de 5.1 canales.

- Seleccione [Distancia] en el menú [SPEAKER].

Unidad

Puede seleccionar la unidad de medida que se va a visualizar.

Pies

Seleccione esto para introducir las distancias de los altavoces en pies.

Metros

Seleccione esto para introducir las distancias de los altavoces en metros.

Delant. I/D

Ponga la distancia de su posición de escucha a los altavoces delanteros. Recomendamos poner los altavoces delanteros derecho e izquierdo a la misma distancia de la posición de escucha.

Margen de control: **1ft a 40ft (0.3m a 12.0m)**

Paso de control: **1ft (0.3m)**

Central

Ponga la distancia de su posición de escucha al altavoz central.

Margen de control: **1ft a 40ft (0.3m a 12.0m)**

Paso de control: **1ft (0.3m)**

Nota

Para el ajuste [Central], usted no puede especificar una distancia superior al ajuste Delant. I/D] o inferior al ajuste [Delant. I/D] menos 5ft (1,5 m).

Surround I/D

Ponga la distancia de su posición de escucha a los altavoces surround. Recomendamos poner los altavoces surround derecho e izquierdo a la misma distancia de la posición de escucha.

Margen de control: **1ft a 40ft (0.3m a 12.0m)**

Paso de control: **1ft (0.3m)**

Nota

Para el ajuste [Surround I/D], usted no puede especificar una distancia superior al ajuste [Delant. I/D] o inferior al ajuste [Delant. I/D] menos 15ft (4,5 m).

Inicializar

Puede cambiar los ajustes [Distancia] a los ajustes iniciales de fábrica.

- 1** Seleccione [Inicializar] bajo [Distancia] en el menú [SPEAKER].
- 2** Pulse **▶**.
→ Aparece la pantalla de confirmación.
- 3** Seleccione [Si] para restablecer el ajuste y luego pulse **ENTER**.
→ Los ajustes [Distancia] cambian a los ajustes iniciales de fábrica.

Ajuste de niveles de altavoces

Puede ajustar los niveles de sonido para altavoces individuales.

- Seleccione [Nivel] en el menú [SPEAKER].

Delant. Izq., Central, Delant. Der., Surr. Izq., Surr. Der., Subwoofer

Ajuste los niveles de sonido para los altavoces delanteros L/R, central, surround L/R o de subgraves.

Margen de control: **0dB a -12dB**

Paso de control: **1 dB**

Tono de prueba

Se puede generar un tono de prueba para ayudarle a juzgar el nivel de sonido de cada altavoz.

- 1** Seleccione [Tono de prueba] bajo [Nivel] en el menú [SPEAKER].
- 2** Pulse **◀/▶** para seleccionar [Desactivar], [Manual] o [Auto].

Desactivar

Seleccione esto para dar salida al tono de prueba.

Manual

Seleccione esto para dar salida manualmente al tono de prueba.

Auto

Seleccione esto para dar salida automáticamente al tono de prueba de cada altavoz.

- 3** Para [Auto], pulse **ENTER** para dar salida al tono de prueba. Para [Manual], pulse **▲/▼** para seleccionar cada altavoz, y luego pulse **ENTER** para dar salida al tono de prueba.

Nota

Cuando se cargue el disco CD en la bandeja del disco, el tono de prueba sólo saldrá por los altavoces delanteros derecho e izquierdo.

Inicializar

Puede cambiar los ajustes Nivel a los ajustes iniciales de fábrica.

- 1** Seleccione [Inicializar] bajo [Nivel] en el menú [SPEAKER].
- 2** Pulse **▶**.
→ Aparece la pantalla de confirmación.
- 3** Seleccione [Si] para restablecer el ajuste y luego pulse **ENTER**.
→ Los ajustes [Nivel] cambian a los ajustes iniciales de fábrica.

Ajuste de la configuración SA-CD

Puede seleccionar tamaños de altavoces y estados de activación/desactivación para discos SA-CD.

- Seleccione [Config. SACD] en el menú [SPEAKER].

Config 1, Config 2, Config 3

Seleccione tamaños de altavoces y estados de activación/desactivación de entre los tres ajustes siguientes.

Altavoz	Tamaño o activación/desactivación		
	Config 1	Config 2	Config 3
Delantero L/R	Grande	Pequeño	Grande
Central	Grande	Pequeño	Pequeño
Surround L/R	Grande	Pequeño	Pequeño
Altavoz de subgraves	Activar	Activar	Desactivar

Ajuste de la frecuencia de corte (SA-CD solamente)

Puede seleccionar una frecuencia de corte (cruce) para todas las señales de baja frecuencia. Todas las frecuencias inferiores a la seleccionada se envían al altavoz de subgraves.

- Seleccione [Frecuencia de corte] en el menú [SPEAKER].

60, 80, 100, 120 (Hz)

Seleccione la frecuencia de corte.

Menú de preparación de vídeo



- *1: [Nivel Negro] y [Transcripción] sólo son para los modelos de EE.UU. y Canadá.
- *2: [Salida Video Euroconector] sólo es para los modelos del R.U. y Europa.

Ajuste de la visualización del TV

Ajuste la relación de aspecto de esta unidad para que concuerde con la de su TV. El formato que seleccione deberá estar disponible en el disco.

- Seleccione [Pantalla TV] en el menú [VIDEO].

4:3 Pan Scan

Seleccione esto si la relación de aspecto de su TV es 4:3. En este ajuste, ambos lados de la imagen quedan recortados o formateados para ajustarse a la pantalla de su TV.

4:3 Letter Box

Seleccione esto si la relación de aspecto de su TV es 4:3. En este ajuste se visualizará una imagen panorámica con bandas negras en las partes superior e inferior de la pantalla del TV.

16:9

Seleccione esto si tiene un TV de pantalla panorámica.

■ La relación entre el ajuste de esta unidad y la pantalla del TV

Cuando la relación de aspecto de su TV es 16:9 (pantalla panorámica):

Configuración	Disco de reproducción	Pantalla del TV	
16:9	16:9		
	4:3		*1

Cuando la relación de aspecto de su TV es 4:3:

Configuración	Disco de reproducción	Pantalla del TV	
4:3 Pan Scan	16:9		*2
	4:3		
4:3 Letter Box	16:9		
	4:3		

- *1: Los lados de la imagen pueden alargarse dependiendo del TV. En este caso, compruebe el tamaño de la pantalla y la relación de aspecto de su TV.
- *2: Si el disco no ha sido asignado para la reproducción con exploración panorámica se reproducen en el modo de buzón.

Ajuste del tipo de TV

Este menú tiene las opciones para seleccionar el sistema de color que concuerda con su TV. Para conocer detalles, vea "Paso 3: Ajuste de un tipo de televisor" en la página 14.

Selección del nivel del negro (modelos de EE.UU. y Canadá solamente)

Si pone el [Tipo TV] en [NTSC] (vea "Paso 3: Ajuste de un tipo de televisor" en la página 14), ponga este ajuste en [Activar] para mejorar el contraste del color durante la reproducción.

- Seleccione [Nivel Negro] en el menú [VIDEO].

Activar

Seleccione esto para mejorar el nivel del negro.

Desactivar

Seleccione esto para el ajuste de nivel del negro estándar.

Notas

- Esta función sólo está disponible para la salida entrelazada.
- Este ajuste no tiene efecto si [Tipo TV] se pone en [PAL] (vea "Paso 3: Ajuste de un tipo de televisor" en la página 14).

Selección de subtítulos ocultos (modelos de EE.UU. y Canadá solamente)

Los subtítulos ocultos son datos escondidos en las señales de vídeo de discos específicos, y no se pueden ver si no se utiliza un decodificador especial. La diferencia entre subtítulos y subtítulos ocultos es que los primeros son para personas que oyen y los segundos para personas con problemas de audición. Los subtítulos raramente muestran todo el audio. Por ejemplo, los subtítulos ocultos muestran los efectos del sonido (ej., “timbre del teléfono” y “pisadas”), mientras que los subtítulos no los muestran. Antes de seleccionar este ajuste, asegúrese de que el disco tenga información de subtítulos ocultos y su TV soporte esta función.

- Seleccione [Transcripción] en el menú [VIDEO].

Activar

Seleccione esto para activar la función de subtítulos ocultos.

Desactivar

Seleccione esto para desactivar la función de subtítulos ocultos.

Notas

- Esta función sólo se encuentra disponible para la salida CVBS.
- Aunque este ajuste se ponga en [Activar], la función de subtítulos ocultos no estará disponible cuando esta unidad se conecte mediante el jack HDMI y el modo HDMI está activado.

Puesta del modo de imagen fija

Puede seleccionar la calidad de la imagen fija.

- Seleccione [Modo Pausa] en el menú [VIDEO].

Campo

Seleccione esto para poner el modo de imagen fija estándar. Este ajuste es apropiado para reproducir escenas en movimiento rápido.

Cuadro

Seleccione esto si la imagen es inestable cuando selecciona [Campo].

Selección de la función de exploración progresiva

Esta función sólo está disponible si ha conectado esta unidad a un TV de exploración progresiva mediante los jacks de vídeo componente (vea “Jacks de vídeo componente <D>” en la página 12). Esta función le permite disfrutar de una reproducción de color más precisa e imágenes de alta calidad. Esta unidad dispone del circuito DCDi.

- Seleccione [Exploración Progresiva] en el menú [VIDEO].

Activar

Seleccione esto para activar la función de exploración progresiva. Si selecciona esto aparecerá la pantalla de confirmación. En este caso, seleccione [Si] para ajustar a [Activar], y pulse **ENTER**.

Desactivar

Seleccione esto para desactivar la función de exploración progresiva.



El indicador P.SCAN del visualizador del panel delantero se enciende durante la reproducción progresiva.

Acerca de activación de la exploración progresiva.

- En el modo progresivo, las imágenes de aspecto 4:3 se alargan horizontalmente en el TV de pantalla panorámica. Cambie los ajustes de la relación de aspecto de su TV si quiere ver sin distorsión las imágenes con la relación de aspecto original. También puede cambiar los ajustes de la relación de aspecto en el menú [Formato Wide Screen] (vea “Selección del formato de pantalla panorámica” en la página 34).
- Asegúrese de que su TV esté equipado con exploración progresiva.
- Conecte con un cable de vídeo componente.

LOS CONSUMIDORES DEBERÁN NOTAR QUE NO TODOS LOS TELEVISORES DE ALTA DEFINICIÓN SON TOTALMENTE COMPATIBLES CON ESTE PRODUCTO Y QUE PUEDEN APARACER ARTEFACTOS EN LA IMAGEN. DE TENER PROBLEMAS CON LA IMAGEN DE EXPLORACIÓN PROGRESIVA 525 O 625, AL USUARIO SE LE RECOMIENDA CAMBIAR LA CONEXION A LA SALIDA “DEFINICIÓN ESTÁNDAR”. SI TIENE PREGUNTAS ACERCA DE LA COMPATIBILIDAD DE NUESTRO MONITOR DE VÍDEO CON ESTE MODELO DE REPRODUCTOR DVD DE 525P Y 625P, PÓNGASE EN CONTACTO CON NUESTRO CENTRO DE SERVICIO AL CLIENTE.

Esta unidad es compatible con la línea completa de productos YAMAHA, incluyendo los proyectores DPX-1300 y DPX-830 y el monitor de plasma PDM-4220.

Cambio de la salida de vídeo SCART (Modelos del R.U. y Europa solamente)

Seleccione este ajuste para cambiar la salida de la señal de vídeo procedente del terminal AV entre CVBS (vídeo compuesto) y RGB.

- Seleccione [Salida Video Euroconector] en el menú [VIDEO].

CVBS

Seleccione esto para dar salida a señales de vídeo compuesto.

RGB

Seleccione esto para dar salida a señales de vídeo RGB.

Ajustes de la imagen

Esta unidad incluye 10 juegos de ajustes de color de imagen que usted mismo puede definir.

- Seleccione [Ajuste Color] en el menú [VIDEO].

Luminosidad

Ponga esto para ajustar el brillo general de la imagen.

Margen de control: **0 a +6**

Contraste

Ponga esto para ajustar las áreas de brillo (nivel del blanco) en la imagen.

Margen de control: **-6 a +6**

Matiz

Ponga esto para ajustar el tono o la fase de la imagen.

Margen de control: **-6 a +6**

Nitidez Media

Ponga esto para ajustar la nitidez de la imagen para las frecuencias intermedias.

Margen de control: **-6 a +6**

Nitidez Alta

Ponga esto para ajustar la nitidez de la imagen para las frecuencias altas.

Margen de control: **-6 a +6**

DNR

Ponga esto para reducir el ruido de vídeo.

Margen de control: **0 a +6**

Gamma

Ponga esto para ajustar la intensidad de la imagen no linealmente.

Margen de control: **-6 a +6**

Nivel de Chroma

Ponga esto para ajustar la densidad del color.

Margen de control: **-6 a +6**

Restado de Chroma

Ponga esto para ajustar el retardo de avance de la señal de croma y obtener una imagen perfectamente clara.

Margen de control: **-2 a +2**

True Life

Seleccione esto para producir una imagen más dinámica aumentando el contraste de la imagen y la intensidad del color.

Margen de control: **0 a +6**

Notas

- Para los modelos de los EE.UU. y Canadá no se encuentran disponibles todos los ajustes para la salida CVBS.
- El ajuste de [Matiz] no estará disponible para la salida entrelazada en las tomas VIDEO OUT (COMPONENT) ni para la salida SCART (RGB).
- Los ajustes [Nitidez Media], [Nitidez Alta] y [Gamma] no están disponibles para la salida HDMI.
- Los ajustes [Restado de Chroma] y [True Life] sólo se encuentran disponibles para la exploración progresiva y la salida HDMI.

Menú de preparación de HDMI

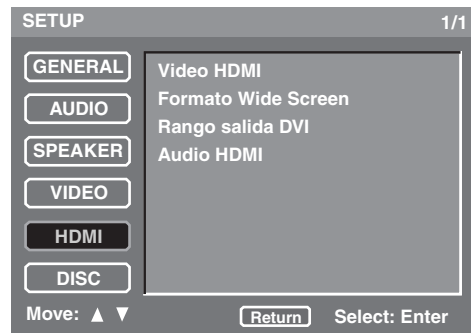

Ajuste de vídeo HDMI

Puede ajustar la resolución dependiendo del monitor que esté usando. Esta función sólo está disponible cuando esta unidad está conectada a un componente compatible con HDMI a través del jack HDMI.

- Seleccione [Video HDMI] en el menú [HDMI].

480P/576P

Seleccione esto para el vídeo de exploración progresiva 480/576.

720P

Seleccione esto para el vídeo de exploración progresiva 720.

1080I

Seleccione esto para el vídeo entrelazada 1080.

1080P

Seleccione esto para el vídeo de exploración progresiva 1080.

Auto

Seleccione esto para poner automáticamente el mejor ajuste de resolución para esta unidad tomando como base su monitor.

Notas

- Cuando [Tipo TV] se pone en [NTSC] o [PAL], las señales con 480P o 576P salen en conformidad.
- Mientras salen señales de vídeo HDMI se anula el vídeo componente.
- Para los ajustes que no sean [Auto], asegúrese de que la resolución seleccionada sea soportada por el monitor compatible con HDMI que usted esté utilizando. Si no se soporta la resolución seleccionada, este ajuste cambiará automáticamente a la resolución más apropiada.
- Cuando seleccione [1080P] y use un cable HDMI de más de 5 m, la calidad de la imagen podrá disminuir.



Consulte el manual suministrado con su monitor para seleccionar la relación de aspecto apropiada.

Selección del formato de pantalla panorámica

Ajuste la relación de aspecto de las imágenes proyectadas en la pantalla. Esta función sólo está disponible para la exploración progresiva y la salida HDMI.

- Seleccione [Formato Wide Screen] en el menú [HDMI].

NL Stretch

Seleccione esto para visualizar una imagen 4:3 en la pantalla 16:9 con alargamiento no lineal. (La posición central de la pantalla se alarga menos que los lados.)

Pilar Box

Seleccione esto para visualizar una imagen 4:3 en la pantalla 16:9 sin alargamiento.

Desactivar

Seleccione esto para no hacer ajustes de relación de aspecto.

Selección del margen de salida de DVI

Puede seleccionar el margen de salida DVI para que sea igual al del componente conectado. Esta función sólo está disponible cuando esta unidad está conectada a un componente compatible con DVI-D a través del jack HDMI.

- Seleccione [Rango salida DVI] en el menú [HDMI].

Estádar

Seleccione esto si no puede ver la imagen correcta cuando selecciona [Mejorado].

Mejorado

Seleccione esto si el blanco y el negro de la imagen no están claros.

Ajuste de audio HDMI

Ajuste la salida de audio HDMI para que sea igual a la del componente conectado. Esta función sólo está disponible cuando esta unidad está conectada a un componente compatible con HDMI a través del jack HDMI.

Para conocer detalles de la relación entre el formato de audio y el ajuste, vea “Tabla de salida de audio HDMI” en la página 41.

- Seleccione [Audio HDMI] en el menú [HDMI].

Auto

Seleccione esto para poner automáticamente el mejor ajuste para esta unidad tomando como base el componente que usted ha conectado a través del jack HDMI.

PCM

Seleccione esto para dar salida a señales de audio multicanal o PCM lineal de 2 canales codificadas a través del jack HDMI.

Desactivar

Seleccione esto para desactivar la salida de audio HDMI.

Notas

- Las señales de SA-CD no pueden salir utilizando HDMI.
- Cuando [Audio HDMI] se pone en [Auto] o [PCM], las señales de salida digital se silencian.

Menú de preparación DISC



Selección del idioma predeterminado de audio/subtítulos/menú de DVD

Estos menús contienen varias opciones de idiomas para audio, subtítulos y menús de discos que están grabados en el DVD. Para conocer detalles, vea “Ajuste de idioma de audio, subtítulos y menú de disco” en la página 15.

Selección de una visualización de marca de ángulo

Puede activar o desactivar la visualización de una marca de ángulo cuando se reproducen secuencias grabadas con diferentes ángulos de cámara.

- Seleccione [Marca Angulo] en el menú [DISC].

Activar

Seleccione esto si quiere visualizar una marca de ángulo. Se visualiza continuamente una marca de ángulo.

Desactivar

Seleccione esto si no quiere visualizar una marca de ángulo. Una marca de ángulo aparece durante cinco segundos y luego desaparece.

Selección de la función PBC (control de reproducción)

Puede activar o desactivar el control de reproducción (PBC). Esta función sólo está disponible en Vídeo CD 2.0 con control de reproducción (PBC).

- Seleccione [PCB] en el menú [DISC].

Activar

Seleccione esto para ver un menú de disco.

Desactivar

Seleccione esto para no ver un menú de disco.



También puede utilizar el botón MENU del mando a distancia para activar o desactivar la función de control de reproducción (PBC) (vea “Usando el menú de control de reproducción de Video CD (PBC) (VCD/SVCD)” en la página 19).

Ajuste de duración para un diaporama

Puede poner la duración para cada diaporama de archivos JPEG que va a visualizarse.

- Seleccione [Intervalo Tiempo] en el menú [DISC].

2 seg. a 10 seg.

(Paso de control: 1 segundo)

Nota





Este ajuste puede no funcionar bien dependiendo de los tamaños de los archivos.

LISTA DE CÓDIGOS DE IDIOMAS

Abcaciano	1112	Fiyiano	1620	Lingala	2224	Cingalés	2919
Afar	1111	Finlandés	1619	Lituano	2230	Eslovaco	2921
Afrikaans	1116	Francés	1628	Macedonio	2321	Esloveno	2922
Albanés	2927	Frisio	1635	Malgache	2317	Somalí	2925
Américo	1123	Galego	1722	Malayo	2329	Español	1529
Árabe	1128	Georgiano	2111	Malayálam	2322	Sundanés	2931
Armenio	1835	Alemán	1415	Maltés	2330	Suahili	2933
Assamés	1129	Griego	1522	Maorí	2319	Sueco	2932
Aymará	1135	Groenlandés	2122	Marathi	2328	Tagalo	3022
Azerí	1136	Guaraní	1724	Moldavo	2325	Tajik	3017
Bashkirio	1211	Gujarati	1731	Mongol	2324	Tamil	3011
Vascuence	1531	Hausa	1811	Nauru	2411	Tártaro	3030
Bengalí; bangla	1224	Hebreo	1933	Nepalí	2415	Telugu	3015
Butanés	1436	Hindi	1819	Noruego	2425	Tailandés	3018
Bihari	1218	Húngaro	1831	Oriya	2528	Tibetano	1225
Bretón	1228	Islandés	1929	Punjabí	2611	Tigriña	3019
Búlgaro	1217	Indonesio	1924	Pashto, pushto	2629	Tongano	3025
Birmanio	2335	Interlingua	1911	Persa	1611	Turco	3028
Bielorruso	1215	Irlandés	1711	Polaco	2622	Turcomano	3021
Cambodiano	2123	Italiano	1930	Portugués	2630	Twi	3033
Catalán	6765	Japonés	2011	Quechua	2731	Ucraniano	3121
Chino	3618	Javanés	2033	Raeto-Romance	2823	Urdu	3128
Corso	1325	Kannada	2124	Rumano	2825	Uzbeko	3136
Croata	1828	Cachemir	2129	Ruso	2831	Vietnamita	3219
Checo	1329	Kazaj	2121	Samoano	2923	Volapük	3225
Danés	1411	Kirguiz	2135	Sánscrito	2911	Galés	1335
Holandés	2422	Coreano	2125	Gaélico escocés	1714	Wolof	3325
Inglés	1524	Kurdo	2131	Serbio	2928	Xhosa	3418
Esperanto	1525	Laosiano	2225	Serbocroata	2918	Yídish	2019
Estonio	1530	Latín	2211	Shona	2924	Yoruba	3525
Feroe	1625	Latvio, letón	2232	Sindhi	2914	Zulú	3631

SOLUCIÓN DE PROBLEMAS

Consulte la tabla de abajo cuando esta unidad no funcione correctamente. Si el problema que usted tiene no está en la lista de abajo o las instrucciones de abajo no sirven de ayuda, apague esta unidad, desconecte el cable de alimentación y póngase en contacto con el centro de servicio o concesionario YAMAHA autorizado más cercano.

Problema	Solución	Consulte la página
No se conecta la alimentación	Conecte correctamente el cable de alimentación de CA.	12
	Pulse el interruptor POWER del panel delantero para ponerlo en la posición ON y conectar la alimentación de esta unidad, y luego pulse STANDBY/ON en el panel delantero o POWER (1) en el mando a distancia para encender esta unidad. Pulse STANDBY/ON en el panel delantero de esta unidad para conectar la alimentación.	13
No hay imagen	Consulte el manual suministrado con su TV para seleccionar el canal de entrada de vídeo correcto. Cambie el canal del TV hasta ver la pantalla del DVD.	–
	Encienda su TV.	–
	Si [Exploración Progresiva] está en [Activar], compruebe que haya conectado esta unidad a un TV de exploración progresiva mediante los jacks de vídeo componente. Si no, siga los pasos de abajo para desactivar la exploración progresiva; 1. Pulse  en el panel frontal para abrir la bandeja del disco. 2. Pulse CLEAR en el mando a distancia. 3. Pulse “2580” usando los botones numéricos (0-9) del mando a distancia. 4. Pulse AUDIO en el mando a distancia.	32
	Si [Video HDMI] no está en [Auto], compruebe que el monitor compatible con HDMI conectado soporte la resolución. Si no, siga los pasos de abajo para cambiar el ajuste a [Auto]; 1. Pulse dos veces  en el panel delantero o STOP (■) en el mando a distancia para detener la reproducción. 2. Mantenga pulsados al mismo tiempo  y  del panel delantero durante tres segundos.	33
	Si el indicador HDMI parpadea en color naranja, compruebe que haya conectado esta unidad a un componente compatible con HDCP.	12
	Verifique que el ajuste de la salida de señal de vídeo concuerde con la conexión de vídeo.	33
Imagen completamente distorsionada o imagen en blanco y negro	Compruebe que el disco sea compatible con esta unidad.	3
	Compruebe que el tipo de TV de esta unidad esté ajustado para que concuerde con el del disco y con el de su TV. Si ajusta mal el tipo de TV, siga los pasos de abajo para volver al ajuste predeterminado; 1. Pulse  en el panel frontal para abrir la bandeja del disco. 2. Pulse CLEAR en el mando a distancia. 3. Pulse “2580” usando los botones numéricos (0-9) del mando a distancia. 4. Pulse AUDIO en el mando a distancia.	14
	Verifique las conexiones de vídeo.	11
El tamaño de la pantalla no parece natural o el subtítulo se visualiza sólo parcialmente en el monitor de TV o no se visualiza en absoluto	Compruebe que el ajuste de TV de esta unidad concuerde con el tamaño de la pantalla de su TV.	31
	Cambie el tamaño de la pantalla y la relación de aspecto de su TV.	–

Problema	Solución	Consulte la página
No hay sonido o éste está distorsionado	Ajuste el volumen.	–
	Verifique que los altavoces estén conectados correctamente.	–
	Ajuste el nivel del sonido en el menú de preparación.	30
No hay audio en la salida digital	Verifique las conexiones digitales.	11
	Si está reproduciendo una fuente DTS, compruebe que su receptor pueda decodificar DTS y [Salida Digital] esté en [Todo].	28
	Si está reproduciendo una fuente MPEG-2, compruebe que su receptor pueda decodificar MPEG-2. En caso contrario, asegúrese de que [Salida Digital] esté en [PCM].	28
	Verifique que el formato de audio del idioma de audio seleccionado concuerde con la capacidad de su receptor.	–
No hay audio en la salida HDMI	Asegúrese de que [Audio HDMI] esté en [Auto] o [PCM].	35
	Si el componente DVI-D está conectado a esta unidad mediante el cable convertidor HDMI-DVI no saldrán señales de audio a través del jack HDMI. Para dar salida a señales de audio a través del jack HDMI, conecte un componente HDMI a esta unidad.	12
El disco no se reproduce	Los CD-R/RW, DVD+R/RW y DVD-R/RW deben estar finalizados.	–
	Compruebe que la etiqueta del disco esté hacia arriba.	16
	Compruebe si el disco está defectuoso probando con otro disco.	–
	Si ha grabado un disco JPEG, MP3 o WMA usted mismo, compruebe que su disco contenga un mínimo de diez archivos de imágenes JPEG o cinco pistas de música MP3/WMA.	–
	Compruebe el código de región.	3
La imagen se congela momentáneamente durante la reproducción	Compruebe el disco por si tiene huellas dactilares/rayas y límpielo con un paño blando pasándolo del centro hacia el borde.	4
Esta unidad no responde al mando a distancia	Apunte directamente el mando a distancia hacia el sensor de mando a distancia situado en el panel delantero.	13
	Reduzca la distancia entre el mando a distancia y esta unidad.	13
	Cambie las pilas del mando a distancia.	13
	Vuelva a meter las pilas con sus polaridades (signos +/-) como se indica.	13
Los botones no funcionan	Desconecte el cable de alimentación de la toma de CA durante unos pocos minutos. Reconecte el cable de alimentación e intente utilizarlo de la forma habitual.	–
Esta unidad no responde a algunos comandos durante la reproducción	Puede que el disco no permita hacer algunas operaciones. Consulte las instrucciones de la caja del disco.	–
No se pueden seleccionar los elementos del menú	Dependiendo del estado de la conexión o de la disponibilidad del disco, algunos elementos de menú no se podrán seleccionar.	–
No hay sonido durante la reproducción de películas DivX	Puede que esta unidad no soporte el código de audio.	–

■ Relación de aspecto

Relación horizontal y vertical de una imagen visualizada. La relación horizontal a vertical de un TV convencional es 4:3, y la de uno panorámico es 16:9.

■ Bit

Forma abreviada de dígito binario. Representa la unidad de información más pequeña manipulada por una computadora. En los sistemas de audio, la cantidad de bits determina la resolución para digitalizar señales analógicas.

Cuanto más grande sea la cantidad de bits mayor será la gama dinámica (la relación del nivel de frecuencia máximo y mínimo) y mejores los sonidos. Generalmente un CD de audio tiene 16 bits y un DVD de audio 24 bits.

■ Velocidad de bits.

La cantidad de datos usada para retener una cantidad dada de música; se mide en kilobits por segundo, o kbps.

También es la velocidad a la que usted graba.

Generalmente, cuanto más alta sea la velocidad de bits, o la velocidad de grabación, mejor será la calidad del sonido. Sin embargo, las velocidades de bits superiores utilizan más espacio de un disco.

■ Jacks de vídeo componente

Jacks para introducir o dar salida a señales de vídeo componente. Estas señales consisten en tres líneas, la señal de luminancia (Y) y dos señales de diferencia de colores (PB/CB, PR/CR) que permiten ofrecer vídeo de alta calidad.

■ DivX

DivX es una conocida tecnología multimedia creada por DivX, Inc. Los archivos multimedia DivX tienen gran calidad de imagen y están sumamente comprimidos, lo que hace que el tamaño del archivo sea relativamente pequeño. Los archivos DivX pueden contar también con características multimedia avanzadas, como menús, subtítulos y pistas de audio alternas. Es posible descargar una gran variedad de archivo multimedia DivX que están y crear archivos propios con contenido personal mediante las herramientas de fácil manejo disponibles en DivX.com.

■ Dolby Digital

Sistema de sonido surround digital desarrollado por Dolby Laboratories que proporciona audio multicanal completamente independiente. Con 3 canales delanteros (izquierdo, central y derecho) y 2 canales surround estéreo, Dolby Digital proporciona cinco canales de audio de gama completa. Con un canal adicional especial para efectos graves (llamado LFE, o efecto de baja frecuencia), el sistema tiene un total de 5.1 canales (LFE se cuenta como canal 0.1). Utilizando estéreo de 2 canales para los altavoces surround, es posible obtener efectos de sonido en movimiento y ambientes de sonido surround más precisos que con Dolby Surround.

■ DTS (Digital Theater Systems)

Sistema de sonido surround digital desarrollado por Digital Theater Systems, Inc., que proporciona audio de 5.1 canales (máx.). Con una abundancia de datos de audio es capaz de proporcionar unos efectos que suenan auténticos.

■ DVD-Audio

DVD-Audio ha sido desarrollado con el único fin de crear sonido puro de alta calidad con Linear PCM y Packed PCM (codificación sin pérdida) en hasta seis canales de audio. Se soportan frecuencias de muestreo de 192 kHz/24 bits.

■ HDMI

HDMI (interfaz multimedia de alta definición) es la primera interfaz A/V que está soportada por la industria, no tiene compresión y es totalmente digital.

Proporcionando una interfaz entre cualquier fuente A/V (sintonizador digital multimedia o receptor A/V por ejemplo) y un monitor de audio/vídeo (televisión digital o DTV por ejemplo), HDMI soporta el vídeo estándar, realzado o de alta definición, así como también el audio digital multicanal, usando solamente un cable.

HDMI transmite todas las normas HDTV ATSC, y soporta el audio digital de 8 canales, con ancho de banda de sobra para acomodar las mejoras y requerimientos del futuro.

■ Entrelazado

El tipo más común de exploración usado en televisores. Esto divide una pantalla en campos numerados pares e impares para la exploración, y luego los combina para crear una imagen (cuadro).

■ JPEG (Joint Photographic Expert Group)

Un sistema de compresión de imagen estandarizado propuesto por el Joint Photographic Expert Group. Este sistema puede reducir los datos de imagen a entre 1 y 10% de sus tamaños originales, y funciona eficazmente con las fotografías digitales.

■ MP3 (MPEG Audio Layer-3)

Una tecnología para comprimir archivos de audio. Ésta puede reducir la cantidad de datos de audio a aproximadamente un 10% de sus cantidades originales, pero manteniendo la calidad de audio de nivel CD.

■ MPEG (Moving Pictures Experts Group)

Una norma internacional para la compresión de vídeo y audio generada por ISO (Organización Internacional de Normalización) e IEC (Comisión Electrotécnica Internacional).

Incluye MPEG-1, MPEG-2 y MPEG-3. MPEG-1 ofrece un nivel de calidad VHS y se usa a menudo en CDs de vídeo. MPEG-2 ofrece una calidad de vídeo de nivel S-VHS y se usa a menudo en DVDs.

■ Control de los padres

Limita la reproducción de los discos según la edad de los usuario o el nivel de limitación de cada país. La limitación cambia de disco a disco, y cuando se activa, la reproducción se prohibirá si el nivel del software es superior al establecido por el usuario.

■ Control de reproducción (PBC)

Un menú en pantalla grabado en un Video CD o SVCD que permite la reproducción y búsqueda interactivas.

■ Exploración progresiva

Un método para visualizar de una vez todas las líneas de exploración de un cuadro, reduciendo el parpadeo de las pantallas grandes y creando una imagen más nítida y suave.

■ Código de región

Muchos discos DVD incluyen un código de región para que el propietario del copyright pueda controlar la distribución del software DVD sólo en las regiones donde esté listo para ser distribuido. Hay seis códigos de regiones, los cuales limitan la reproducción de un reproductor DVD a discos DVD con el mismo código de región.

■ Jack S-vídeo

Un jack para introducir señal de S-vídeo y darla salida. La señal S-vídeo consiste en dos líneas, la señal de luminancia (Y) y la de color (C), que proporcionan una imagen de alta calidad durante la grabación o la reproducción.

■ Super Audio CD

Este formato de audio se basa en las normas de CD actuales, pero incluye mayor información que proporciona un sonido de calidad más alta. Hay tres tipos de discos: discos de capa única, de capa doble e híbridos. El disco híbrido se puede reproducir en los reproductores CD existentes, así como también en reproductores Super Audio CD, ya que contiene información de CD de audio estándar y Super Audio CD.

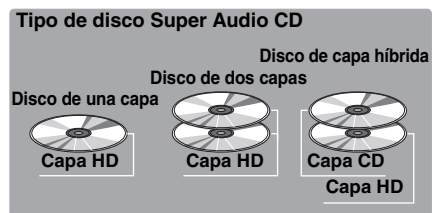

■ Tabla de salida de audio HDMI

Formato de audio		Ajuste de salida analógica	Audio HDMI		
			Auto*1	PCM	Desactivar
DVD-Vídeo	Dolby Digital	Multicanal	Dolby Digital	Multi PCM*2	Apagado
		Estéreo		2 canales PCM	
	DTS	Multicanal	DTS	Multi PCM*2	
		Estéreo		2 canales PCM	
	MPEG	Multicanal	MPEG	Multi PCM*2	
		Estéreo		2 canales PCM	
	2 canales PCM*4	Multicanal/Estéreo	2 canales PCM	2 canales PCM	
	DVD-Audio	Multi	Multicanal	Multi PCM (PPCM)*2,3	
Estéreo			2 canales PCM (PPCM)*3	2 canales PCM (PPCM)*3	
2 canales*4		Multicanal/Estéreo	2 canales PCM (PPCM)	2 canales PCM (PPCM)	
CD/MP3/WMA/DivX	2 canales	Multicanal/Estéreo	2 canales PCM	2 canales PCM	
DTS-CD	Multi	Multicanal	DTS	Multi PCM*2	
		Estéreo		2 canales PCM	
	2 canales	Multicanal/Estéreo		2 canales PCM	
VCD	2 canales	Multicanal/Estéreo	2 canales PCM	2 canales PCM	
SVCD	Multi	Multicanal	MPEG	Multi PCM*2	
		Estéreo		2 canales PCM	
	2 canales	Multicanal/Estéreo		2 canales PCM	
SA-CD	Multicanal/2 canales	Multicanal/Estéreo	-	-	-

*1: Si el componente HDMI conectado no soporta las señales de series de bits (Dolby Digital, DTS y MPEG), la salida de audio cambiará automáticamente de señales de series de bits a señales PCM.

*2: Si el componente HDMI no soporta señales de audio de múltiples canales, la salida de audio cambiará automáticamente de señales multicanal PCM a señales estéreo PCM y señales de 48 kHz/16 bits o menos.

*3: Si la fuente de audio tiene prohibida la mezcla, el audio del canal delantero L/R y las señales de 48 kHz/16 bits o menos salen en lugar del estéreo mezclado.

*4: Si el componente conectado no soporta más de 48 kHz, la salida de audio cambia automáticamente a señales de 48 kHz/16 bits o menos.

ESPECIFICACIONES

SISTEMA DE REPRODUCCIÓN

- DVD-Vídeo
- DVD-Audio
- DVD-R, DVD-RW
- DVD+R, DVD+RW, DVD+R DL
- Video CD, SVCD
- Multicanal de SA-CD y estéreo de SA-CD
- CD
- PICTURE CD
- CD-R, CD-RW

RENDIMIENTO DE VÍDEO

- Salida de vídeo (CVBS).....1 Vp-p, 75 ohmios
- Salida S-VídeoY: 1 Vp-p, 75 ohmios
C: 0,3 Vp-p, 75 ohmios
- Salida de vídeo componenteY: 1 Vp-p, 75 ohmios
Pb/Cb, Pr/Cr: 0,7 Vp-p, 75 ohmios
- Salida RGB (SCART)
(Modelos del R.U. y Europa solamente).....0,7 Vp-p, 75 ohmios
- Cambio de nivel del negro
(Modelos de EE.UU. solamente)Encendido/Apagado

FORMATO DE AUDIO

- Digital
 - Dolby Digital / DTS / MPEG.....Compressed Digital
 - PCM 16, 20, 24 bits / fs 44,1, 48, 88,2, 96 kHz
 - MP3 (ISO 9660)
..... 32–320 kbps / fs 16, 22,05, 24, 32, 44,1, 48 kHz
 - WMA64–320 kbps, mono, estéreo
- Decodificación completa de sonido multicanal Dolby Digital y DTS
- Sonido estéreo analógico
- Mezcla descendente de sonido multicanal Dolby Digital compatible con Dolby Surround

RENDIMIENTO DE AUDIO

- Convertidor DA 24 bits, 192 kHz
- Señal a ruido (1 kHz) 120 dB
- Gama dinámica (1 kHz) 106 dB
- DVD.....fs 96 kHz, 2 Hz–44 kHz
fs 48 kHz, 2 Hz–22 kHz
- SVCD.....fs 48 kHz, 2 Hz–22 kHz
fs 44,1 kHz, 2 Hz–20 kHz
- CD/VCDfs 44,1 kHz, 2 Hz–20 kHz
- Distorsión y ruido (1 kHz) 0,001%

NORMA DE TV

- Número de líneasPAL: 625, NTSC: 525
- Frecuencia vertical PAL: 50 Hz, NTSC: 60Hz
- ReproducciónMultiestándar (PAL/NTSC)

CONEXIONES

- Salida de vídeo..... 1 (Cinch: amarilla)
- Salida S-Vídeo 1 (Mini DIN, 4 contactos)
- Salida de vídeo componente
 - Salida Y..... 1 (Cinch: verde)
 - Salida Pb/Cb1 (Cinch: azul)
 - Salida Pr/Cr1 (Cinch: rojo)
- SCART (Modelos del R.U. y Europa)..... 1 (Euroconector)
- Salida digital:
 - Coaxial 1 (Cinch: naranja)
 - Óptica1 (IEC 60958 para CDDA/LPCM,
IEC 61937 para MPEG 1/2, Dolby Digital, DTS)
 - HDMI 1 (Tipo A)
- Salida analógica de 2 canales (L+R).. 1 par (Cinch: blanco/rojo)
- Salida analógica de 6 canales
 - Audio delantero L/R..... 1 par (Cinch: blanco/rojo)
 - Audio Surround L/R..... 1 par (Cinch: blanco/rojo)
 - Audio central 1 (Cinch: negro)
 - Audio de subgraves..... 1 (Cinch: negro)

MUEBLE

- Dimensiones (An x Prof x Al) 435 x 308,5 x 107 mm
- Peso 6,3 kg aproximadamente

ALIMENTACIÓN

- Entrada de alimentación
 - Modelos de EE.UU. y Canadá CA 120 V, 60 Hz
 - Modelo de Australia..... CA 240 V, 50 Hz
 - Modelos del R.U. y Europa..... CA 220–240 V, 50/60 Hz
 - Modelo de China..... CA 220 V, 50 Hz
- Consumo 30 W aproximadamente
- Consumo de energía (en espera)..... < 0,5 W

LÁSER

Tipo	Láser de semiconductor GaAlAs
Longitud de onda	650 nm (DVD) 790 nm (VCD/CD)
Potencia de salida	1,45 mW (DVD) 1,13 mW (VCD/CD)
Divergencia del rayo láser	60 grados

Las especificaciones están sujetas a cambios sin previo aviso.

LET OP: LEES HET VOLGENDE VOOR U DIT TOESTEL IN GEBRUIK NEEMT.

- 1 Om er zeker van te kunnen zijn dat u de optimale prestaties uit uw toestel haalt, dient u deze handleiding zorgvuldig door te lezen. Bewaar de handleiding op een veilige plek zodat u er later nog eens iets in kunt opzoeken.
- 2 Installeer dit toestel op een goed geventileerde, koele, droge en schone plaats - uit de buurt van direct zonlicht, warmtebronnen, trillingen, stof, vocht of erg lage temperaturen. Wanneer het apparaat in een kastje wordt gezet, moet er minimaal 2,5 cm ruimte rondom het apparaat worden vrijgehouden, zodat een goede ventilatie is gewaarborgd.
- 3 Plaats dit toestel uit de buurt van andere elektrische apparatuur, motoren of transformatoren om storend gebrom te voorkomen.
- 4 Stel dit toestel niet bloot aan plotselinge temperatuurswisselingen van koud naar warm en plaats het toestel niet in een omgeving met een hoge vochtigheidsgraad (bijv. in een ruimte met een luchtbevochtiger) om te voorkomen dat zich binnenin het toestel condens vormt, wat zou kunnen leiden tot elektrische schokken, brand, schade aan dit toestel en/of persoonlijk letsel.
- 5 Vermijd plekken waar andere voorwerpen op het toestel kunnen vallen, of waar het toestel bloot staat aan druppelende of spattende vloeistoffen. Plaats de volgende dingen niet bovenop dit toestel:
 - Andere componenten, daar deze schade kunnen veroorzaken en/of de afwerking van dit toestel kunnen doen verkleuren.
 - Brandende voorwerpen (bijv. kaarsen), daar deze brand, schade aan dit toestel en/of persoonlijk letsel kunnen veroorzaken.
 - Voorwerpen met vloeistoffen, daar deze elektrische schokken voor de gebruiker en/of schade aan dit toestel kunnen veroorzaken wanneer de vloeistof daaruit in het toestel terecht komt.
- 6 Dek het toestel niet af met een krant, tafellaken, gordijn enz. zodat de koeling niet belemmerd wordt. Als de temperatuur binnenin het toestel te hoog wordt, kan dit leiden tot brand, schade aan het toestel en/of persoonlijk letsel.
- 7 Steek de stekker van dit toestel pas in het stopcontact als alle aansluitingen gemaakt zijn.
- 8 Gebruik het toestel niet wanneer het ondersteboven is geplaatst. Het kan hierdoor oververhit raken wat kan leiden tot schade.
- 9 Gebruik geen overdreven kracht op de schakelaars, knoppen en/of snoeren.
- 10 Wanneer u de stekker uit het stopcontact haalt, moet u aan de stekker zelf trekken, niet aan het snoer.
- 11 Maak dit toestel niet schoon met chemische oplosmiddelen; dit kan de afwerking beschadigen. Gebruik alleen een schone, droge doek.
- 12 Gebruik alleen het op dit toestel aangegeven voltage. Gebruik van dit toestel bij een hoger voltage dan aangegeven is gevaarlijk en kan leiden tot brand, schade aan het toestel en/of persoonlijk letsel. YAMAHA aanvaardt geen aansprakelijkheid voor enige schade veroorzaakt door gebruik van dit toestel met een ander voltage dan hetgeen aangegeven staat.
- 13 Probeer niet zelf wijzigingen in dit toestel aan te brengen of het te repareren. Neem contact op met erkend YAMAHA servicepersoneel wanneer u vermoedt dat het toestel reparatie behoeft. Probeer in geen geval de behuizing open te maken.
- 14 Wanneer u dit toestel voor langere tijd niet zult gebruiken (bijv. vakantie), dient u de stekker uit het stopcontact te halen.
- 15 Lees het hoofdstuk "OPLOSSEN VAN PROBLEMEN" over veel voorkomende vergissingen bij de bediening voor u de conclusie trekt dat het toestel een storing of defect vertoont.
- 16 Voor u dit toestel verplaatst, dient u op STANDBY/ON te drukken om dit toestel uit (standby) te schakelen en de stekker uit het stopcontact te halen.
- 17 Installeer dit toestel in de buurt van het stopcontact op zo'n manier dat u gemakkelijk bij de stekker kunt.
- 18 De batterijen mogen niet worden blootgesteld aan hitte, zoals door direct zonlicht, vuur of iets dergelijks.

De stroomvoorziening van dit toestel is niet afgesloten zolang de stekker in het stopcontact zit, ook al heeft u het toestel zelf uitgeschakeld met STANDBY/ON op het voorpaneel of met STANDBY (⏻) op de afstandsbediening. Dit is de zogenaamde standby-stand. In deze toestand is het toestel ontworpen een zeer kleine hoeveelheid stroom te verbruiken.

WAARSCHUWING

OM DE RISICO'S VOOR BRAND OF ELEKTRISCHE SCHOKKEN TE VERMINDEREN, MAG U DIT TOESTEL IN GEEN GEVAL BLOOTSTELLEN AAN VOCHT OF REGEN.



Alleen voor klanten in Nederlands

Bij dit product zijn batterijen geleverd. Wanneer deze leeg zijn, moet u ze niet weggooien maar inleveren als KCA.

VEILIGHEIDSINFORMATIE BETREFFENDE DE LASER

Dit apparaat is voorzien van een laser. Om oogletsel te voorkomen, mag u het verwijderen van de afdekking en het uitvoeren van reparaties aan deze inrichting uitsluitend door een bevoegde servicemonteur laten uitvoeren.

GEVAAR

Zichtbare laserstraling indien geopend. Voorkom rechtstreekse blootstelling aan de laserstraal.

Als dit toestel is aangesloten op een stopcontact, houdt u uw ogen niet dicht bij de opening van de disclade en andere openingen om naar binnen te kijken.



Dit symbool stemt overeen met de EU-richtlijn 2002/96/EC

Dit symbool betekent dat elektrische en elektronische apparaten aan het einde van hun levensduur moeten worden aangeboden voor gescheiden afvalverzameling.

Leef de plaatselijke voorschriften na en bied uw oude producten niet aan bij het gewone huisvuil.

INHOUD SOPGAVE

INLEIDING 3

Geschiedte discformaten	3
DVD regiocodes	3
Octrooi-informatie	4
Schoonmaken van discs	4
Meegeleverde accessoires	4

OVERZICHT BEDIENINGSORGANEN 5

Voorpaneel	5
Display voorpaneel	6
Achterpaneel	7
Afstandsbediening	8

AANSLUITINGEN 10

Algemene opmerkingen over de verbindingen	10
Audioverbindingen	10
Aansluiten van een stereoversterker	10
Aansluiten op een AV-receiver met 5.1ch/digitale ingangsaansluitingen	10
Videoverbindingen	11
Aansluiten van het netsnoer	12

VAN START 13

Stap 1: Inzetten van batterijen in de afstandsbediening	13
Gebruiken van de afstandsbediening	13
Stap 2: Aan zetten van dit toestel	13
Stap 3: Instellen van de TV	14
Stap 4: Instellen van uw taalvoorkeuren	15
Instellen van de taal voor het in-beeld display (OSD)	15
Instellen van de gewenste taal voor de geluidswaergave, ondertiteling en het discmenu	15

BEDIENING DISCSPELER 16

Basisbediening	16
Pauzeren van de waergave	16
Selecteren van een fragment/hoofdstuk	16
Vooruit/terug zoeken	17
Herhaalde waergave	17
Herhaalde waergave	17
Herhalen van een bepaald gedeelte (niet voor DVD-Audio/MP3/WMA/JPEG)	17
Willekeurige waergave (niet voor DVD/DivX/SA-CD)	17
Geprogrammeerde waergave (CD)	18
Bedienen van het discmenu (DVD/VCD/SVCD)	18
Gebruiken van het DVD menu	18
Gebruiken van het Video CD Playback Control (PBC; waergave-bediening) menu (VCD/SVCD)	19
In-beeld menu (OSD) (DVD/VCD/SVCD/SA-CD)	19
Gebruiken van het in-beeld menu (OSD) (DVD/VCD/SVCD/CD)	19
Weergeven van tekstgegevens (SA-CD)	20
Inzoomen op beelden (DVD-Video/VCD/SVCD/DivX/JPEG)	20
Camerastandpunten (DVD-Video)	21
Talen voor de geluidswaergave (audiosporen) en de ondertiteling (DVD-Video/VCD)	21
Selecteren van de audiotaal	21
Selecteren van de taal voor de ondertiteling (DVD-Video)	21
Externe DivX ondertitelingsbestanden	21
Veranderen van pagina (DVD-Audio)	21
Selecteren van een Groep/Bestand (DVD-Audio/DivX/MP3/WMA/Kodak Picture CD)	22
Selecteren van een groep (DVD-Audio)	22
Selecteren van een bestand in een map (DivX/MP3/WMA/Kodak Picture CD)	22
Weergeven van een bonusgroep (DVD-Audio)	22
Wijzigen het weer te geven deel en de weer te geven laag (SA-CD)	22
Weergave van multimedialbestanden (MP3/WMA/DivX/JPEG)	23
Tonen van het indexscherm (JPEG)	23
Draaien van beelden (JPEG)	23

INSTELMENU	24
Menu-overzicht	24
Bedienen van het instelmenu	25
Algemeen instelmenu	26
Selecteren van de DVD-Audio stand	26
Selecteren van de SA-CD stand	26
Instellen van de taal voor het in-beeld display (OSD)	26
Beperken weergave met het kinderslot (ouderlijk toezicht)	26
Veranderen van uw wachtwoord voor het kinderslot	26
Instellen van de schermbeveiliging (screensaver)	27
Instellen van de automatische uitschakelfunctie	27
Instellen van de slaaptimer	27
Terugstellen van het systeem	27
Tonen van de DivX® VOD registratiecode	27
Audio instelmenu	28
Instellen van het analoge uitgangssignaal	28
Instellen van het digitale uitgangssignaal	28
Instellen van het LPCM uitgangssignaal	28
Instellen van de nacht-luisterfunctie	28
Luidspreker instelmenu	29
Instellen van de afmetingen van de luidsprekers	29
Instellen van de afstanden tot de luidsprekers	29
Instellen van de luidsprekerniveaus	30
Instellen van de SA-CD configuratie	30
Instellen van de afsnijfrequentie (Alleen bij SA-CD)	30
Video instelmenu	31
Instellen van het TV scherm	31
Instellen van het TV-type	31
Instellen van het zwartniveau (alleen modellen voor de V.S. en Canada)	31
Instellen van de 'closed caption' ondertiteling (alleen modellen voor de V.S. en Canada)	32
Instellingen voor stilstaande beelden	32
Selecteren van de progressieve scanfunctie	32
Omschakelen van het SCART video uitgangssignaal (Alleen modellen voor het V.K. en Europa)	33
Wijzigen van beeldinstellingen	33
HDMI instelmenu	33
Instellen van HDMI video	33
Selecteren van de breedbeeldweergave	34
Selecteren van het DVI uitgangsbereik	34
Instellen van HDMI audio	35
DISC instelmenu	35
Instellen van de standaardtaal voor de audio/ondertiteling/DVD menu's	35
Selecteren van de weergave van het pictogram voor de camerastandpunten	35
Instellen van de PBC (weergave-bediening) functie	35
Instellen van de duur van een diavoorstelling	35

TAALCODELIJST	36
OPLOSSEN VAN PROBLEMEN	37
WOORDENLIJST	39
TECHNISCHE GEGEVENS	42

INLEIDING

Hartelijk dank voor het aanschaffen van dit toestel. Deze Gebruiksaanwijzing geeft uitleg over de basisbediening van dit toestel.

- Behalve waar anders aangegeven staat, zijn illustraties gebaseerd op de modellen voor het Verenigd Koninkrijk en Europa.
- Opmerkingen bevatten belangrijke informatie betreffende veiligheid en bedieningsinstructies.
-  geeft een bedieningstip aan.
- Deze handleiding is gedrukt voor uw toestel geproduceerd werd. Daarom kunnen ontwerp en specificaties gewijzigd zijn als gevolg van verbeteringen enz. Als de handleiding en het product van elkaar verschillen, heeft het product de prioriteit.

Geschikte discformaten

- Dit toestel is ontworpen voor gebruik met de volgende soorten discs: DVD-Video, DVD-Audio, DVD-R, DVD-RW, DVD+R, DVD+RW, DVD+R DL, Video CD, Super Video CD, Super Audio CD (SA-CD), Audio CD, CD-R en CD-RW.















- Dit toestel kan het volgende afspelen:
 - MP3, WMA (behalve WMA met kopieerbeveiliging) en beeldbestanden (Kodak, JPEG) opgenomen op CD-R(W)/DVD-R(W)/DVD+R(W).
 - JPEG/ISO 9660 formaat
 - Maximaal 14 tekens op het display
 - DivX® bestanden op CD-R(W)/DVD-R(W)/DVD+R(W)
 - Officieel DivX® Certified-product
 - Alle versies van DivX®-video afspelen (waaronder DivX® 6), met standaard afspeelmogelijkheden voor DivX®-mediabestanden.

Opmerkingen

- CD-R(W), DVD-R(W) en DVD+R(W) kunnen alleen worden afgespeeld indien deze zijn afgesloten.
- Dit toestel is niet in staat om WMA bestanden die zijn voorzien van een kopieerbeveiliging af te spelen.
- Sommige discs kunnen niet worden afgespeeld vanwege bepaalde opname-omstandigheden, zoals de gebruikte PC of opname-software. De eigenschappen van sommige discs en de toestand waar ze zich in bevinden; materiaal, krassen, of ze krom zijn enz. kunnen ervoor zorgen dat ze niet kunnen worden afgespeeld.
- Gebruik alleen CD-R(W), DVD-R(W) en DVD+R(W) discs van betrouwbare fabrikanten.
- Gebruik geen discs met afwijkende vormen (hartvormig enz.).
- Gebruik geen discs met plakband, stickers of lijmresten erop. Hierdoor kan dit toestel beschadigd raken.
- Gebruik geen discs waarop labels zijn afgedrukt met in de handel verkrijgbare printers.

DVD regiocodes

Dit toestel is ontworpen voor het regio management systeem. Controleer de regiocode op de verpakking van de DVD. Als het nummer niet overeenkomt met het regionummer van dit toestel (zie de tabel hieronder of de achterkant van het toestel), kan het toestel de disc niet afspelen.

Locatie	Regiocode van dit toestel	Geschikte discs
V.S. Canada		 
V.K. Europa		 
Australië		 
China		 

Octrooi-informatie



Vervaardigd in licentie van Dolby Laboratories. “Dolby” en het dubbele D-symbool zijn handelsmerken van Dolby Laboratories.



“DTS” en “DTS Digital Surround” zijn gedeponeerde handelsmerken van Digital Theater Systems, Inc.



DivX, DivX Certified en de bijbehorende logo's zijn handelsmerken van DivX, Inc. en worden gebruikt onder licentie.



“DCDi” is een handelsmerk van Faroudja, een divisie van Genesis Microchip, Inc.



“HDMI”, het “HDMI” logo en “High Definition Multimedia Interface” zijn handelsmerken of gedeponeerde handelsmerken van HDMI Licensing LLC.

Dit product maakt gebruik van auteursrechtbeschermende technologie die op zijn beurt wordt beschermd door bepaalde octrooien in de V.S. en andere intellectuele eigendomsrechten van Macrovision Corporation en andere rechthebbenden. Voor gebruik van deze auteursrechtbeschermende technologie is toestemming nodig van Macrovision Corporation en is alleen bestemd voor gebruik in de huiselijke kring en andere besloten omstandigheden behalve indien daartoe toestemming is verleend door Macrovision Corporation. ‘Reverse engineering’ of disassemblage is verboden.

Schoonmaken van discs

- Wanneer een disc vuil is, kunt u deze schoonmaken met een daarvoor bestemd reinigingsdoekje. Veeg van het midden van de disc in een rechte lijn naar de rand. Veeg niet met cirkelvormige bewegingen.
- Gebruik geen oplosmiddelen, zoals benzine, verfverdunder, in de handel verkrijgbare reinigingsmiddelen, of anti-statische spray voor langspeelplaten.



Meegeleverde accessoires

Controleer of de door u ontvangen verpakking de volgende items bevat:

Afstandsbediening

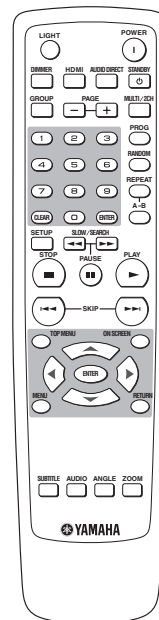

Batterijen (x2) (AAA, R03, UM-4)

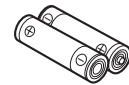

Audio- penstekkerkabel

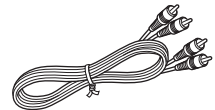

Video- penstekkerkabel

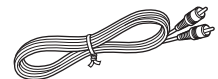



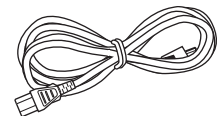



Netsnoer

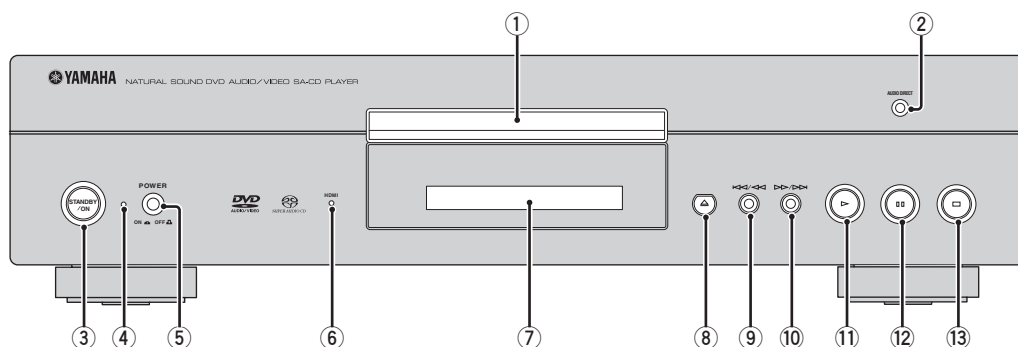

OVERZICHT BEDIENINGSORGANEN

Voorpaneel



- ① **Disclade**
Doe de disc in de disclade.
- ② **AUDIO DIRECT indicator**
Licht op wanneer u de AUDIO DIRECT weergavefunctie inschakelt door op de afstandsbediening op AUDIO DIRECT te drukken.
- ③ **STANDBY/ON**
Hiermee zet u dit toestel aan of uit (standby).
- Opmerkingen**
- Deze knop werkt alleen wanneer de **POWER** knop (⑤) naar binnen is gedrukt, in de ON stand.
 - Wanneer dit toestel uit (standby) staat, wordt er nog steeds een klein beetje stroom verbruikt zodat het toestel direct kan reageren op infrarood signalen van de afstandsbediening.
- ④ **POWER indicator**
Licht op wanneer dit toestel aan staat.
- ⑤ **POWER knop**
Druk naar binnen, naar de ON stand, om de stroom voor dit toestel in te schakelen. Druk nog eens om de knop weer naar buiten te laten komen, naar de OFF stand, om dit toestel uit te schakelen.
- ⑥ **HDMI indicator**
Licht groen op wanneer er een HDMI component wordt herkend door dit toestel en de HDMI functie is ingeschakeld.
Licht oranje op wanneer er geen HDMI component wordt herkend door dit toestel terwijl de HDMI functie is ingeschakeld.
- ⑦ **Display voorpaneel**
Hierop worden weergavegegevens of instellingen aangegeven.
- ⑧ 
Hiermee opent en sluit u de disclade.
- ⑨ 
Terug zoeken.*
Hiermee gaat u naar het vorige hoofdstuk of fragment.
- ⑩ 
Vooruit zoeken.*
Hiermee gaat u naar het volgende hoofdstuk of fragment.
- ⑪ 
Begint de weergave.
- ⑫ 
Pauzeert de weergave.
- ⑬ 
Hiermee stopt u de weergave.
- * Houd de toets tenminste drie seconden ingedrukt.

Display voorpaneel

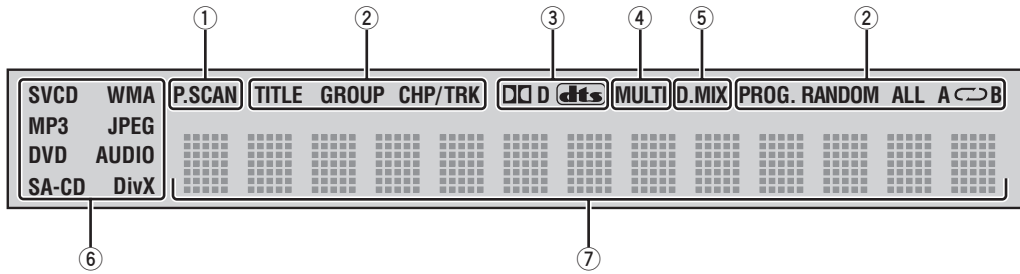

① **P.SCAN indicator**

Licht op wanneer de progressieve scanfunctie is ingeschakeld.

② **Weergavefunctie indicators**

Toont het pictogram van de geselecteerde weergavefunctie.

③ **Decoder indicators**

Hier wordt het pictogram van de geselecteerde interne decoder getoond.

④ **MULTI indicator**

Licht op wanneer er een multikanaals audiobron wordt weergegeven.

⑤ **D.MIX indicator (Alleen bij DVD-Audio)**

Licht op wanneer er een disc wordt afgespeeld waarmee het terugmengen van multikanaals audiobronnen mogelijk is.

⑥ **Disc indicators**

Toont een pictogram voor het soort disc.

⑦ **Informatiedisplay**

Hier worden allerlei gegevens getoond, zoals het titel/hoofdstuk/fragmentnummer, of de verstreken weergavetijd.



U kunt de helderheid van het display op het voorpaneel regelen met DIMMER op de afstandsbediening.

Achterpaneel

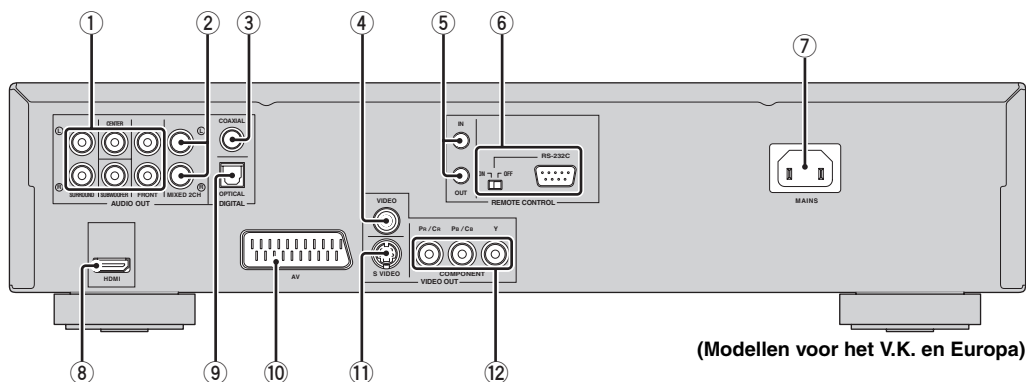

(Modellen voor het V.K. en Europa)

- ① **AUDIO OUT (6ch gescheiden) aansluitingen**
Verbind deze met de 6ch ingangsaansluitingen van uw AV-receiver.
- ② **AUDIO OUT (MIXED 2CH) aansluitingen**
Verbind deze met de audio ingangsaansluitingen van uw AV-receiver of stereosysteem.
- ③ **DIGITAL (COAXIAL) aansluiting**
Verbind deze met de coaxiale ingangsaansluiting van uw AV-receiver.
- ④ **VIDEO OUT (VIDEO) aansluiting**
Verbind deze met de composiet video ingangsaansluiting van uw AV-receiver.
- ⑤ **REMOTE CONTROL (IN/OUT) aansluitingen**
Deze kunt u gebruiken om via kabelverbindingen afstandsbedieningssignalen over te brengen.
- ⑥ **REMOTE CONTROL (RS-232C) aansluiting (Alleen modellen voor de V.S., Canada, Australië, het V.K. en Europa)**
Te gebruiken als uitbreidingsaansluiting voor commercieel gebruik.
Raadpleeg uw dealer voor details.
- ⑦ **MAINS**
Sluit het meegeleverde netsnoer aan.
- ⑧ **HDMI aansluiting**
Verbind deze met de HDMI ingangsaansluiting van uw HDMI component.
- ⑨ **DIGITAL (OPTICAL) aansluiting**
Verbind deze met de optische ingangsaansluiting van uw AV-receiver.
- ⑩ **AV aansluitingen (Alleen modellen voor het V.K. en Europa)**
Verbind deze met de SCART ingangsaansluiting van uw TV.
- ⑪ **VIDEO OUT (S VIDEO) aansluiting**
Verbind deze met de S-video ingangsaansluiting van uw AV-receiver.
- ⑫ **VIDEO OUT (COMPONENT) aansluitingen**
Verbind deze met de component ingangsaansluitingen van uw AV-receiver.

■ Afstandsbedieningsaansluitingen en RS-232C aansluiting

De **REMOTE CONTROL (IN/OUT)** aansluitingen en de **REMOTE CONTROL (RS-232C)** aansluiting kunnen gebruikt worden in aangepaste installaties. Sluit bij normaal gebruik geen bedrading aan op deze aansluitingen. (Voor modellen voor de V.S., Canada, Australië, het V.K. en Europa dient u de RS-232C schakelaar op **OFF** te zetten.)

Let op: Raak de contacten van de aansluitingen op het achterpaneel van dit toestel niet aan. Een eventuele ontlading van statische elektriciteit zou dit toestel permanent kunnen beschadigen.

Afstandsbediening

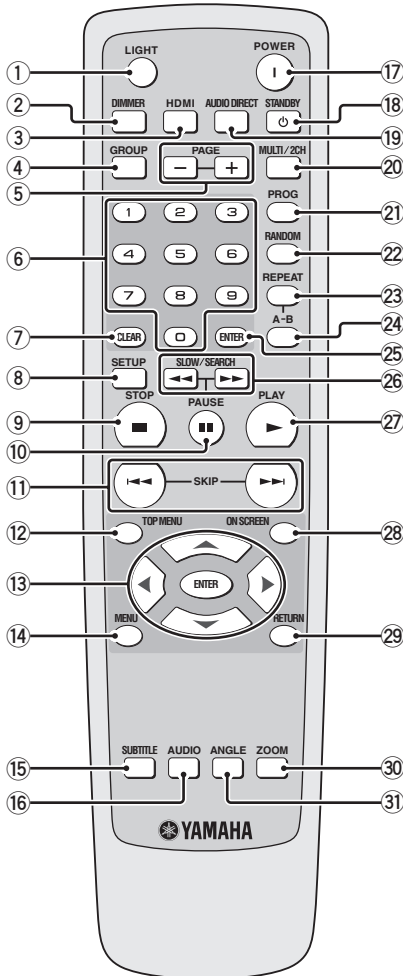

- ① **LIGHT**
Laat de toetsen van de afstandsbediening oplichten.
 - ② **DIMMER**
Hiermee kunt u het display op het voorpaneel op drie verschillende helderheidsniveaus instellen: gemiddeld, laag en automatisch. In de automatische instelling wordt de helderheid automatisch op 'laag' ingesteld tijdens weergave.
 - ③ **HDMI**
Schakelt de HDMI functie in of uit.
 - ④ **GROUP**
Selecteert de DVD-Audio groep.
 - ⑤ **PAGE (+/-)**
Selecteert DVD-Audio beelden.
 - ⑥ **Cijfertoetsen (0-9)**
Selecteert een genummerd onderdeel van het getoonde menu.
 - ⑦ **CLEAR**
Wissen van een functie of instelling.
 - ⑧ **SETUP**
Opent of sluit het instelmenu van dit toestel.
 - ⑨ **STOP (■)**
Hiermee stopt u de weergave.
 - ⑩ **PAUSE (||)**
Hiermee pauzeert u de weergave. Beeld-voor-beeld weergave.
 - ⑪ **SKIP (I◀◀ / ▶▶I)**
Hiermee gaat u naar het volgende/vorige hoofdstuk of fragment.
 - ⑫ **TOP MENU**
Opent het bovenste niveau van het discmenu.
 - ⑬ **Cursortoetsen (▲ / ▼ / ◀ / ▶)**
Hiermee kunt u een onderdeel van het getoonde menu selecteren.
- ENTER**
Hiermee bevestigt u een menukeuze.

- ⑭ **MENU**
Hiermee opent u het eigen menu van een disc.
- ⑮ **SUBTITLE**
Hiermee kunt u de taal voor de ondertiteling selecteren.
- ⑯ **AUDIO**
Hiermee kunt u de gesproken taal of het formaat.
- ⑰ **POWER (I)**
Hiermee zet u dit toestel aan.
- ⑱ **STANDBY (⏻)**
Hiermee zet u dit toestel uit (standby).
- ⑲ **AUDIO DIRECT**
Hiermee kunt u de video-uitgangssignalen aan of uit zetten. Deze functie werkt wanneer er een HDMI component wordt herkend door dit toestel. In de AUDIO DIRECT functie zal het display op het voorpaneel uit gaan. Wanneer het toestel wordt uitgeschakeld zal de AUDIO DIRECT functie worden geannuleerd (alleen wanneer er een SA-CD wordt afgespeeld zal deze functie worden geannuleerd wanneer de disc open/dicht wordt gedaan).
- ⑳ **MULTI/2CH**
Hiermee kunt u een weergavefunctie selecteren: Stereo of Multikanaals. Wijzigt het weer te geven deel van een SA-CD.
- ㉑ **PROG**
Opent of sluit het programmamenu om stukken op een disc te programmeren.
- ㉒ **RANDOM**
Hiermee kunt u de fragmenten in een willekeurige volgorde laten weergeven.
- ㉓ **REPEAT**
Hiermee kunt u het hoofdstuk, het fragment, de titel, de groep of de hele disc laten herhalen.
- ㉔ **A-B**
Hiermee kunt u een bepaald gedeelte laten herhalen.
- ㉕ **ENTER**
Hiermee bevestigt u een menukeuze.
- ㉖ **SLOW/SEARCH (◀◀ / ▶▶)**
Vooruit of terug zoeken
- ㉗ **PLAY (▶)**
Hiermee begint u de weergave.
- ㉘ **ON SCREEN**
Opent of sluit het in-beeld menu (OSD) van dit toestel.
- ㉙ **RETURN**
Hiermee kunt u terug naar het vorige menu.
- ㉚ **ZOOM**
Hiermee kunt u een deel van het beeld uitvergroten.
- ㉛ **ANGLE**
Hiermee kunt een ander camerastandpunt selecteren.
-  De twee ENTER toetsen (⑬ en ㉕) werken op dezelfde manier.

AANSLUITINGEN

Algemene opmerkingen over de verbindingen

U moet dit toestel uit zetten en de stekker uit het stopcontact halen voor u verbindingen gaat maken of veranderen.

- Afhankelijk van de aan te sluiten componenten, zijn er verschillende manieren om de verbindingen te maken. Een aantal mogelijkheden wordt hieronder beschreven.
- Raadpleeg de handleidingen van de andere componenten in kwestie om de best mogelijke verbindingen te kunnen maken.
- Sluit dit toestel niet via uw videorecorder aan. De beeldkwaliteit kan dan worden verstoord door de kopieerbeveiliging.
- Verbind de audio uitgangsaansluiting van dit toestel niet met de phono ingangsaansluiting van uw audiosysteem.

Audioverbindingen

Dit toestel heeft coaxiaal digitale, optisch digitale, analoge 6-kanaals gescheiden, analoge gemengde 2-kanaals en HDMI uitgangsaansluitingen. Welke verbinding u kunt maken hangt af van de audio-aansluiting op de component in kwestie.

Aansluiten van een stereoversterker

Verbind de **AUDIO OUT (MIXED 2CH)** aansluitingen van dit toestel met de corresponderende ingangsaansluitingen van uw audio component (bijvoorbeeld een stereoversterker) door middel van de meegeleverde audiokabel. U kunt een subwoofer aansluiten op de **SUBWOOFER** aansluiting.

Dit toestel (Modellen voor het V.K. en Europa)

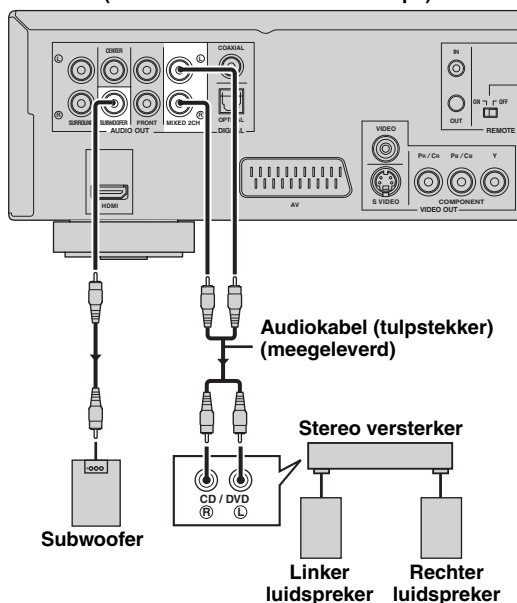

Aansluiten op een AV-receiver met 5.1ch/digitale ingangsaansluitingen

Analoge verbindingen

Als u materiaal wilt weergeven van een multikanaals Super Audio CD (SA-CD) of van DVD-Audio, dient u de **AUDIO OUT (6ch gescheiden)** aansluitingen van dit toestel te verbinden met de corresponderende ingangsaansluitingen van uw AV-receiver via los verkrijgbare audiokabels.

Dit toestel (Modellen voor het V.K. en Europa)

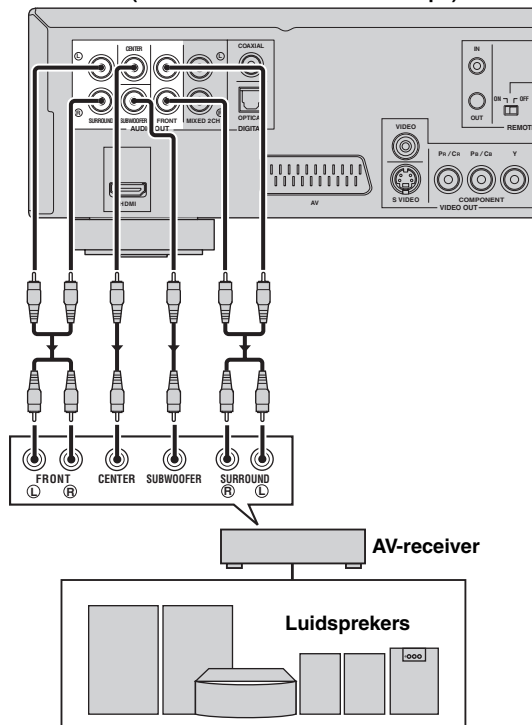

Digitale verbindingen

Als u de Dolby Digital, DTS of MPEG functie van uw AV-receiver wilt gebruiken, dient u de **HDMI <A>** of **DIGITAL (COAXIAL) ** of **DIGITAL (OPTICAL) <C>** aansluiting van dit toestel te verbinden met de corresponderende ingangsaansluitingen van uw AV-receiver door middel van een los verkrijgbare HDMI kabel, coaxiaal digitale kabel of optisch digitale kabel. Zie "HDMI aansluiting <A>" op bladzijde 12 over HDMI aansluitingen.

Dit toestel (Modellen voor het V.K. en Europa)

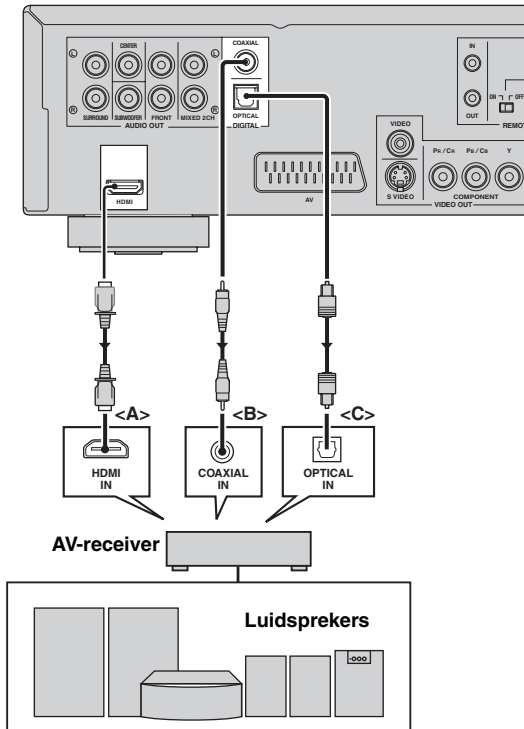

Opmerkingen

- Als u een verbinding maakt via DIGITAL (COAXIAL) of DIGITAL (OPTICAL) <C>, dient u [Digital Out] in te stellen op [All] (zie "Instellen van het digitale uitgangssignaal" op bladzijde 28).
- Als het digitale audio uitgangssignaal niet geschikt is voor uw receiver, zal deze een vervormde weergave geven of helemaal geen geluid produceren. Zorg ervoor dat u een geschikt audiosignaal kiest van het menu scherm van de disc. Als u één of meerdere keren op AUDIO op de afstandsbediening drukt, is het mogelijk dat niet alleen de taal, maar ook het formaat van het audiosignaal verandert.
- SA-CD audiosignalen worden niet gereproduceerd via de DIGITAL (COAXIAL/OPTICAL) jacks.
- Als u wilt kunnen luisteren naar Dolby Digital, DTS of MPEG audiosignalen, zult u dit toestel aan moeten sluiten op een AV-receiver die geschikt is voor deze signalen.

Videoverbindingen

Dit toestel is uitgerust met HDMI, composiet video, S-video, component video en SCART uitgangsaansluitingen. Als uw AV-receiver is voorzien van video uitgangsaansluitingen, kunt u u uw receiver en uw TV zo aansluiten dat u één TV kunt gebruiken met verschillende videobronnen (LD, videorecorder enz.) door de signaalbron om te schakelen op de receiver. Gebruik de soort die correspondeert met de ingangsaansluitingen van de aan te sluiten apparatuur.

Dit toestel (Modellen voor het V.K. en Europa)

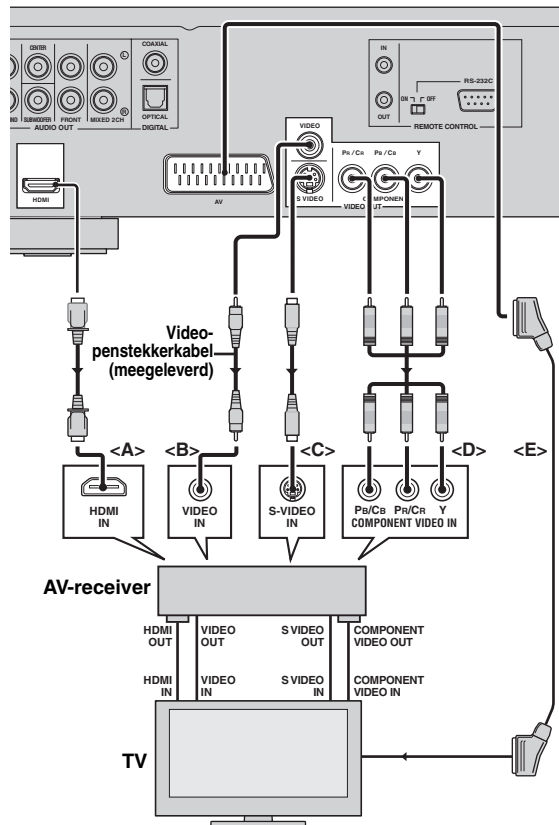

■ HDMI aansluiting <A>

HDMI (High-Definition Multimedia Interface) levert digitale audio en video van hoge kwaliteit via één enkele aansluiting. Verbind de **HDMI** aansluiting van dit toestel met de HDMI ingangsaansluiting van uw AV-receiver en vervolgens met die van uw TV door middel van een in de handel verkrijgbare HDMI kabel.

Als uw receiver geen HDMI uitgangsaansluiting heeft, kunt u een betere beeldweergave krijgen door de **HDMI** uitgangsaansluiting van dit toestel direct aan te sluiten op de HDMI ingangsaansluitingen van uw TV.

Opmerkingen

- Om HDMI signalen weer te kunnen geven, dient u de HDMI functie "aan" te zetten door op de afstandsbediening op de HDMI toets te drukken.
- U kunt een HDMI-DVI adapterkabel gebruiken om dit toestel aan te sluiten op HDCP-compatibele DVI-D componenten. In dit geval zult u in aanvulling op deze verbinding gebruik moeten maken van een andere aansluiting omdat er geen audiosignalen zullen worden gereproduceerd.

■ Composiet video aansluiting

Verbind de **VIDEO OUT (VIDEO)** aansluiting van dit toestel met de video ingangsaansluiting van uw AV-receiver en vervolgens met die van uw TV door middel van de meegeleverde videokabel.

■ S-video aansluiting <C>

Via een S-video aansluiting krijgt u een beter beeld dan via composiet video aansluitingen omdat de videosignalen voor luminantie (Y) en chrominantie (C) via verschillende draden worden doorgegeven. Verbind de **VIDEO OUT (S VIDEO)** aansluiting van dit toestel met de S-video ingangsaansluiting van uw AV-receiver en vervolgens met die van uw TV door middel van een in de handel verkrijgbare S-videokabel.

■ Component video aansluitingen <D>

Component videoaansluitingen geven een betere kleurweergave dan S-videoaansluitingen omdat de videosignalen voor luminantie (Y: groen) en voor chrominantie (PB: blauw, PR: rood) via aparte draden worden doorgegeven. Verbind de **VIDEO OUT (COMPONENT)** aansluitingen van dit toestel met de component ingangsaansluitingen van uw AV receiver en vervolgens met die van uw TV door middel van een in de handel verkrijgbare component videokabel. Let op de kleuren van de stekkers en de aansluitingen wanneer u deze verbindingen maakt.

Als uw receiver geen component uitgangsaansluitingen heeft, kunt u een betere beeldweergave krijgen door de component uitgangsaansluitingen van dit toestel direct aan te sluiten op de component ingangsaansluitingen van uw TV.

■ SCART aansluiting <E> (Alleen modellen voor het V.K. en Europa)

Als uw TV alleen deze aansluiting heeft voor inkomende videosignalen, kunt u de TV direct verbinden met dit toestel.

Verbind de **AV** aansluiting van dit toestel met de SCART ingangsaansluiting van uw TV door middel van een in de handel verkrijgbare SCART kabel.

Opmerking

Zorg ervoor dat de stekker met de "TV" aanduiding van de SCART kabel is aangesloten op de TV en dat die met de "DVD" aanduiding is aangesloten op dit toestel.

Aansluiten van het netsnoer

Nadat u alle andere verbindingen gemaakt heeft, kunt u het meegeleverde netsnoer in de **MAINS** netstroomaansluiting van dit toestel en de stekker in het stopcontact steken.

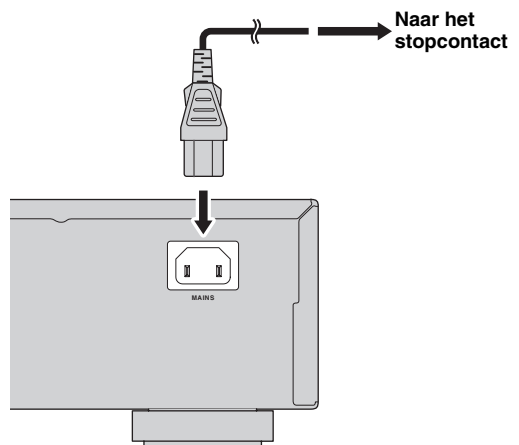

VAN START

Stap 1: Inzetten van batterijen in de afstandsbediening

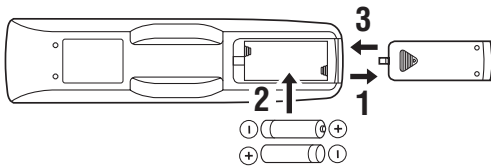

- 1 Druk het  deel in en schuif de klep van het batterijvak af.
- 2 Doe de twee meegeleverde batterijen (AAA, R03, UM-4) in het vak en volg daarbij de aanduidingen (+/-) binnenin het batterijvak.
- 3 Schuif de klep terug tot deze op zijn plaats vastklikt.

Opmerkingen

- Zet de batterijen op de juiste manier in, overeenkomstig de aanduidingen voor de polariteit (+/-). Als u de batterijen er op de verkeerde manier inzet, kunnen ze gaan lekken.
- Vervang lege batterijen onmiddellijk door nieuwe om lekkage te voorkomen.
- Haal de batterijen uit het batterijvak als u de afstandsbediening langer dan een maand niet zult gebruiken.
- Als de batterijen zijn gaan lekken, moet u ze onmiddellijk weggooien. Raak het uit de batterijen gelekte materiaal niet aan en zorg ervoor dat het niet op uw kleding enz. komt. Maak het batterijvak goed schoon voor u er nieuwe batterijen in doet.
- Gebruik geen oude en nieuwe batterijen door elkaar.
- Gebruik geen verschillende soorten batterijen door elkaar (alkali en gewone (mangaan) batterijen bijvoorbeeld). Lees de informatie op de verpakking aandachtig door, want de verschillende soorten batterijen kunnen erg op elkaar lijken.
- Gooi batterijen weg in overeenstemming met de ter plaatse geldende regelgeving.

Gebruiken van de afstandsbediening

Gebruik de afstandsbediening binnen 6 m (ongeveer 20 ft) van dit toestel en richt hem op de infraroodsensor.

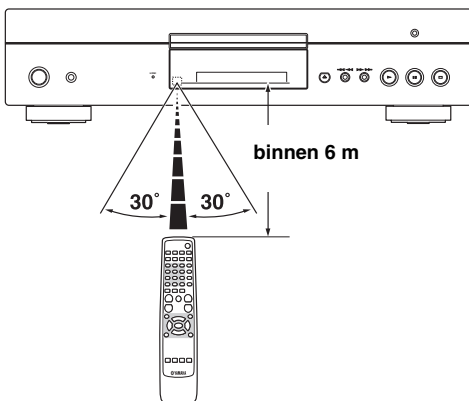

Opmerkingen

- Mors geen water of andere vloeistoffen op de afstandsbediening.
- Laat de afstandsbediening niet vallen.
- Laat de afstandsbediening niet liggen en bewaar hem niet op de volgende plekken:
 - zeer vochtige plekken, bijvoorbeeld bij een bad
 - plekken waar de temperatuur hoog kan worden, zoals bij de verwarming of kachel
 - zeer koude plekken
 - stoffige plekken

Stap 2: Aan zetten van dit toestel

- 1 Controleer of de stekker in het stopcontact zit.
- 2 Zet uw TV en uw AV-receiver aan.
- 3 Selecteer de juiste signaalbron met de op dit toestel aangesloten AV-receiver. Raadpleeg eventueel de handleiding van uw AV-receiver voor details.
- 4 Druk op **POWER** op het voorpaneel.
→ De **POWER** indicator licht nu oranje op.
- 5 Druk op **STANDBY/ON** op het voorpaneel of op **POWER (I)** op de afstandsbediening om dit toestel in te schakelen.
→ De **POWER** indicator licht nu groen op en het display op het voorpaneel zal ook oplichten.
- 6 Zet de TV op het juiste Video IN kanaal (bijv. EXT1/2, AV1/2, AUDIO/VIDEO, enz. Raadpleeg eventueel de handleiding van uw TV voor details).
→ Het openingsscherm zal nu op de TV verschijnen.

Stap 3: Instellen van de TV

Dit toestel is geschikt voor zowel PAL als NTSC videosignalen. Kies het kleursysteem dat overeenkomt met dat van uw TV.

Opmerkingen

- Voor u de huidige instelling verandert, moet u controleren of uw TV geschikt is voor de geselecteerde instelling voor het TV-Type.
- Als u een NTSC disc afspeelt met de [PAL] instelling, of andersom; een PAL disc met de [NTSC] instelling, zal de beeldkwaliteit afnemen.

1 Druk op **SETUP**.

→ Het instelmenu zal nu verschijnen.

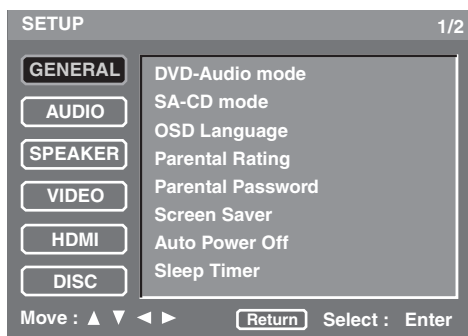

2 Druk herhaaldelijk op **▲ / ▼**, selecteer [VIDEO] en druk vervolgens op **ENTER**.

→ Het [VIDEO] menu zal nu verschijnen.

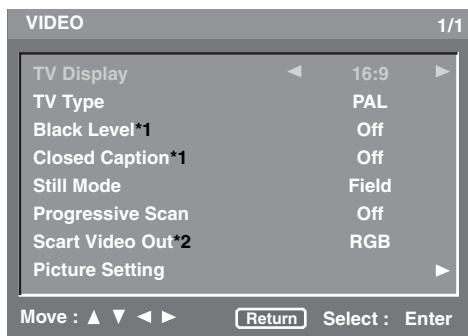

*1: [Black Level] en [Closed Caption] zijn alleen beschikbaar op modellen voor de V.S. en Canada.

*2: [Scart Video Out] is alleen beschikbaar op modellen voor het V.K. en Europa.

3 Druk herhaaldelijk op **▲ / ▼** zodat [TV Type] geselecteerd staat.

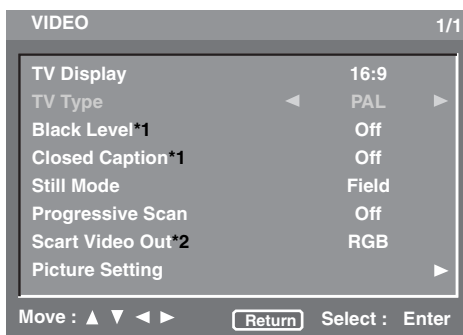

4 Druk op **◀ / ▶** en selecteer één van de mogelijkheden hieronder:

PAL

Kies hiervoor als u een PAL TV heeft aangesloten. Videosignalen van NTSC discs zullen worden omgezet en worden weergegeven in het PAL formaat.

NTSC

Kies hiervoor als u een NTSC TV heeft aangesloten. Videosignalen van PAL discs zullen worden omgezet en worden weergegeven in het NTSC formaat.

Stap 4: Instellen van uw taalvoorkeuren

U kunt uw eigen taalvoorkeuren instellen. Dit toestel zal automatisch overschakelen naar de ingestelde taal wanneer u een disc met die taal erop in het toestel doet. Als de geselecteerde taal niet op de disc staat, zal in plaats daarvan de standaardtaal van de disc in kwestie worden gebruikt. De taal voor het in-beeld display (OSD) en het menusysteem zal niet meer veranderen wanneer u deze eenmaal geselecteerd heeft.

Instellen van de taal voor het in-beeld display (OSD)

- 1 Druk op **SETUP**.
→ Het instelmenu zal nu verschijnen.
- 2 Druk herhaaldelijk op $\blacktriangle / \blacktriangledown$, selecteer [GENERAL] en druk vervolgens op **ENTER**.
→ [Het [GENERAL] menu zal nu verschijnen.

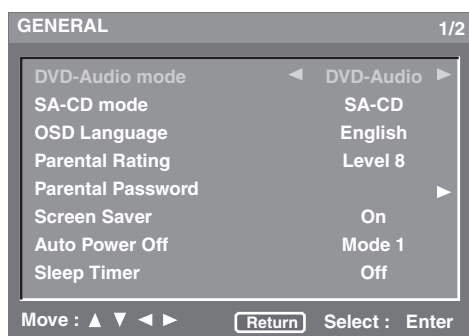

- 3 Druk herhaaldelijk op $\blacktriangle / \blacktriangledown$ zodat [OSD Language] geselecteerd staat.
- 4 Druk op $\blacktriangleleft / \blacktriangleright$ en selecteer de gewenste taal.

Instellen van de gewenste taal voor de geluidsweggeve, ondertiteling en het discmenu

- 1 Druk op **SETUP**.
→ Het instelmenu zal nu verschijnen.
- 2 Druk herhaaldelijk op $\blacktriangle / \blacktriangledown$, selecteer [DISC] en druk vervolgens op **ENTER**.
→ [Het [DISC] menu zal nu verschijnen.

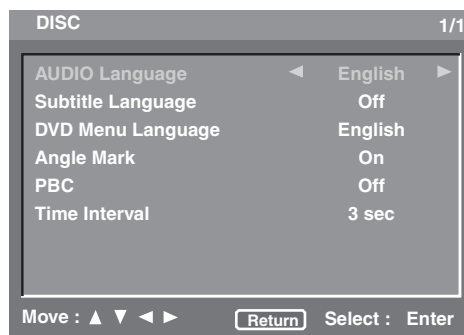

- 3 Druk herhaaldelijk op $\blacktriangle / \blacktriangledown$ zodat [AUDIO Language] of [Subtitle Language] of [DVD Menu Language] geselecteerd staat.

- 4 Druk op $\blacktriangleleft / \blacktriangleright$ en selecteer de gewenste taal.

■ Als u een taal wilt selecteren die niet voorkomt op de lijst:

- 1 Selecteer [Others] onder [AUDIO Language] of [Subtitle Language] of [DVD Menu Language].
- 2 Druk op **ENTER**.
- 3 Gebruik de **cijfertoetsen (0-9)** om de taalcode van zes cijfers in te voeren (zie "TAALCODELIJST" op bladzijde 36).
- 4 Druk op **ENTER**.

BEDIENING DISCSPELER

Opmerkingen

- Behalve waar anders staat vermeld worden alle hier beschreven handelingen uitgevoerd met de meegeleverde afstandsbediening.
- Als het verbodsteken (⊗ of "Prohibit") op het TV scherm verschijnt wanneer u op een toets drukt, is de bij die toets behorende functie niet mogelijk met deze disc of op dit moment.
- Afhankelijk van de DVD of Video CD in kwestie is het mogelijk dat bepaalde handelingen anders werken dan verwacht of helemaal niet uitgevoerd kunnen worden.
- Duw niet tegen de disclade en doe geen andere dingen dan discs op de disclade. Doet u dit toch, dan kan de disceenheid storingen gaan vertonen.

Basisbediening

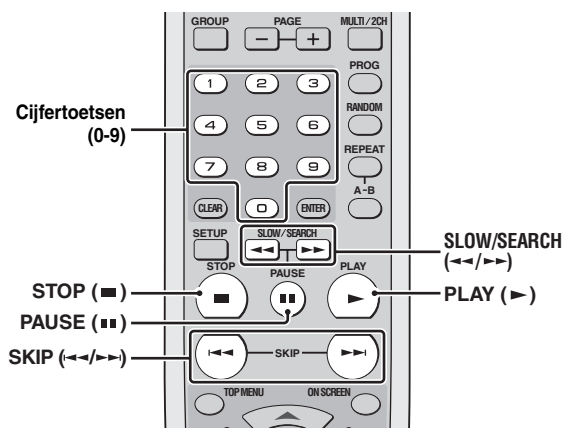

- 1 Druk op \triangle op het voorpaneel om de disclade te openen.
- 2 Doe de disc in de disclade met de bedrukte kant naar boven.

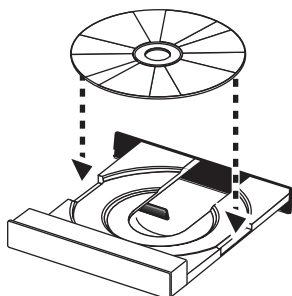

- 3 Druk nog eens op \triangle om de disclade te sluiten.
→ Nadat de disc herkend is, zal het toestel deze automatisch af beginnen te spelen.
- Als u op **PLAY (▶)** drukt terwijl de disclade open staat, zal deze zich sluiten en zal de disc automatisch beginnen te spelen.
- Afhankelijk van de disc in kwestie kan het langer duren dan 30 seconden om de disc in te lezen als de mappen-/bestandenstructuur op de disc erg ingewikkeld is.
- 4 Druk op **STOP (■)** om de weergave te stoppen.
→ "RESUME" zal op het display op het voorpaneel verschijnen.
- 5 Druk op **PLAY (▶)** om de weergave te hervatten.
→ De disc zal weer beginnen te spelen vanaf het punt waar deze de laatste keer gestopt is.



Zolang de disc niet wordt uitgeworpen kan de weergave hervat worden, zelfs als u het toestel uitschakelt.

- 6 Druk twee keer op **STOP (■)** om de hervattingsfunctie te annuleren.

Opmerkingen

- Het is mogelijk dat u bepaalde MP3/JPEG/ DivX discs niet zult kunnen afspelen vanwege de configuratie en de eigenschappen van de disc in kwestie of vanwege de opname-omstandigheden.
- Wanneer u een disc probeert af te spelen waarvoor terugmengen niet toegestaan is, zal "NO DOWN MIX" oplichten op het display op het voorpaneel.

Pauseren van de weergave

- 1 Druk tijdens weergave op **PAUSE (⏸)**.
→ De weergave wordt gepauzeerd en er wordt dus geen geluid weergegeven.
- 2 Druk nog eens op **PAUSE (⏸)** om naar het volgende beeldje te gaan.
- 3 Druk op **PLAY (▶)** om de normale weergave te hervatten.

Selecteren van een fragment/hoofdstuk

- 1 Druk op **SKIP (⏮ / ⏭)** of gebruik de **cijfertoetsen (0-9)** om een fragment/hoofdstuknummer te selecteren.
 - U kunt naar het begin van het huidige fragment/hoofdstuk springen door één keer op **SKIP (⏮)** te drukken, of naar het vorige fragment/hoofdstuk door twee keer op **SKIP (⏮)** te drukken.
 - Bij herhaalde weergave van een fragment/hoofdstuk zal een druk op **SKIP (⏮ / ⏭)** hetzelfde fragment/hoofdstuk nog eens af laten spelen.
- 2 Druk op **ENTER**.

Vooruit/terug zoeken

- 1 Druk op **SLOW/SEARCH** (◀◀/▶▶).
 - Druk voor langzaam zoeken op **PAUSE** (||) om de weergave te pauzeren voor u op **SLOW/SEARCH** (◀◀/▶▶) drukt.
- 2 Druk tijdens het zoeken herhaaldelijk op **SLOW/SEARCH** (◀◀/▶▶) om de gewenste weergavesnelheid te selecteren.
- 3 Druk op **PLAY** (▶) om de normale weergave te hervatten.

Opmerkingen

- Bij WMA, DTS-CD en JPEG is de zoekfunctie (terug, vooruit en vertraagde weergave) niet mogelijk.
- Bij MP3 is vertraagde weergave niet mogelijk.
- Bij VCD, SVCD en DivX kan er niet vertraagd terug worden weergegeven.

Herhaalde weergave

U kunt een enkel hoofdstuk/fragment, een enkele titel/groep of een hele disc laten herhalen. U kunt ook zelf twee punten (een begin- en een eindpunt) opgeven en het tussenliggende gedeelte laten herhalen.

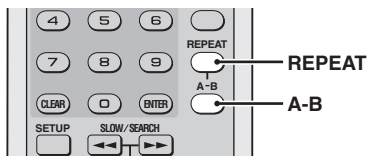

Herhaalde weergave

Druk op **REPEAT** om de herhaalde weergavefunctie te selecteren.

→ Met elke druk op deze toets zal het TV scherm als volgt veranderen:

DVD-Video

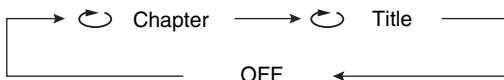

DVD-Audio

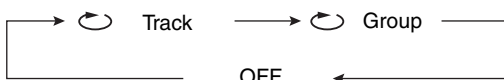

CD, SA-CD, VCD, SVCD

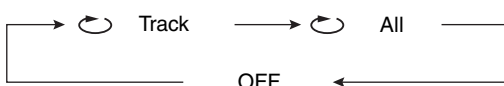

MP3, WMA, JPEG, DivX

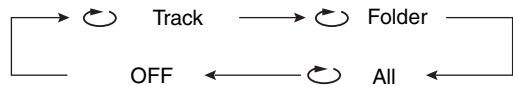

◻ Chapter: herhaalt het huidige hoofdstuk

◻ Title: herhaalt de huidige titel

◻ Track: herhaalt het huidige fragment

◻ Group: herhaalt de huidige groep

◻ Folder: herhaalt de huidige map

◻ All*: herhaalt de hele disc

OFF: sluit de herhaalde weergave af

*: Deze functie is mogelijk niet beschikbaar bij sommige discs.

Opmerking

Bij een VCD of SVCD is herhaalde weergave niet mogelijk wanneer de PBC functie is ingeschakeld.

Herhalen van een bepaald gedeelte (niet voor DVD-Audio/MP3/WMA/JPEG)

- 1 Druk tijdens weergave op **A-B** op de afstandsbediening op het gewenste beginpunt.
- 2 Druk nog eens op **A-B** aan het eind van het gewenste gedeelte.
 - Het geselecteerde gedeelte zal vervolgens worden herhaald.
- 3 Druk op **A-B** om het herhalen af te breken.

Willekeurige weergave (niet voor DVD/DivX/SA-CD)

U kunt de fragmenten in een willekeurige volgorde laten weergeven.

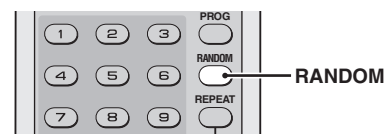

- 1 Druk tijdens weergave op **RANDOM**.
 - "RANDOM" zal verschijnen op het display op het voorpaneel en alle fragmenten zullen in willekeurige volgorde worden weergegeven.
- 2 Druk nog eens op **RANDOM** om de normale weergave te hervatten.

Geprogrammeerde weergave (CD)

U kunt de volgorde waarop fragmenten op de disc worden weergegeven zelf bepalen. Dit toestel biedt ondersteuning aan maximaal 20 geprogrammeerde fragmenten.

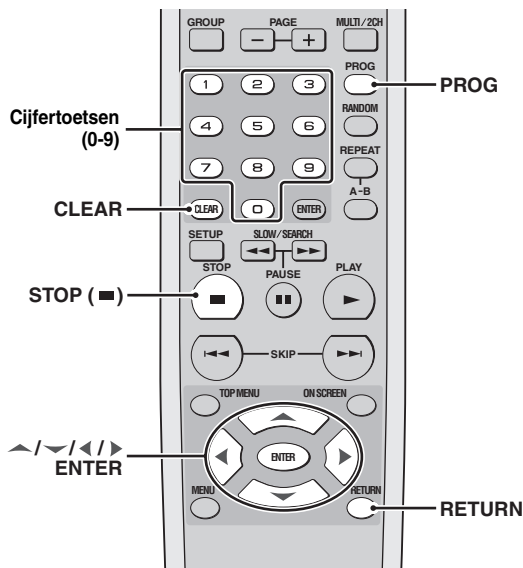

- 1 Druk op **STOP (■)** om indien nodig de weergave te stoppen.
- 2 Druk op **PROG.**
→ Het programmamenu zal op het TV-scherm verschijnen.
- 3 Gebruik de **cijfertoetsen (0-9)** om een fragmentnummer in te voeren dat u wilt programmeren voor weergave.
- 4 Druk op **▶** om de cursor naar het volgende veld te verplaatsen.
- 5 Herhaal de stappen **3-4** tot u alle gewenste fragmenten heeft opgeslagen.
- 6 Gebruik **▲ / ▼ / ◀▶**, selecteer [Play Program] en druk vervolgens op **ENTER** om het programma inderdaad af te spelen.

■ Wissen van het geselecteerde fragmentnummer

Druk op **CLEAR**.

■ Wissen van de hele lijst

Gebruik **▲ / ▼ / ◀▶**, selecteer [Clear All] en druk vervolgens op **ENTER**.

Opmerking

Wanneer u de disc uit de disclade haalt of wanneer u dit toestel uit zet, zal de opgeslagen geprogrammeerde weergave worden gewist

Bedienen van het discmenu (DVD/VCD/SVCD)

Veel DVD's en Video CD's (alleen versie 2.0) zijn voorzien van hun eigen menu's; de "DVD menu's" en de "Video CD Playback Control (PBC) menu's". Deze menu's bieden u een gemakkelijke manier om de disc te bedienen.

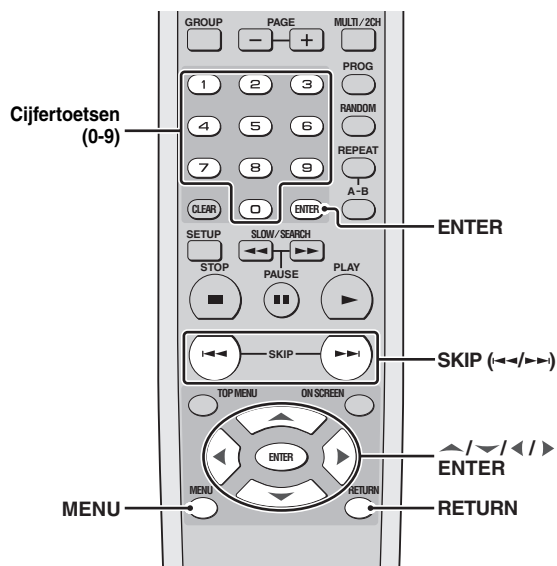

Gebruiken van het DVD menu

- 1 Druk op **MENU**.
→ Het DVD menu zal op het TV-scherm verschijnen.
 - Afhankelijk van de disc is het mogelijk dat het DVD menu verschijnt wanneer u de disc in het toestel doet.
- 2 Gebruik **▲ / ▼ / ◀▶** of de **cijfertoetsen (0-9)** om een weergavefunctie of ander onderdeel te selecteren.
- 3 Druk op **ENTER** om de weergave te laten beginnen.

■ Afsluiten van het menu

Druk op **MENU**.

Gebruiken van het Video CD Playback Control (PBC; weergave-bediening) menu (VCD/SVCD)

- 1 Druk op **MENU** om de PBC functie in te schakelen.
 - Het discmenu zal op het TV scherm verschijnen.
 - Afhankelijk van de disc is het mogelijk dat het discmenu verschijnt wanneer u de disc in het toestel doet.
- 2 Gebruik **SKIP** (◀◀/▶▶) of de **cijfertoetsen (0-9)** om een weergavefunctie te selecteren.
- 3 Druk tijdens weergave op **RETURN** om terug te keren naar het menuscherm.

■ Overslaan van het inhoudsmenu en een disc gelijk van het begin af aan weergeven

Druk op **MENU** om de PBC functie uit te schakelen.



U kunt de PBC (weergave-bediening) functie ook in- of uitschakelen via het instelmenu (zie "Instellen van de PBC (weergave-bediening) functie" op bladzijde 35).

In-beeld menu (OSD) (DVD/VCD/SVCD/SA-CD)

Het in-beeld menu geeft informatie over de weergegeven disc (bijv. het titel- of hoofdstuknummer, verstreken weergavetijd of taal voor de geluidswaergave of de ondertiteling). Een aantal handelingen is mogelijk zonder de weergave van de disc te onderbreken.

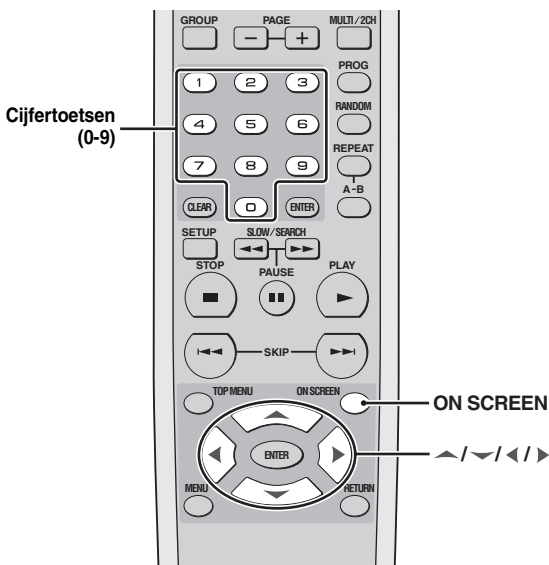

Gebruiken van het in-beeld menu (OSD) (DVD/VCD/SVCD/CD)

Druk tijdens weergave op **ON SCREEN**.

→ Er zal een lijst met beschikbare discinformatie op het TV scherm verschijnen.

DVD-Video

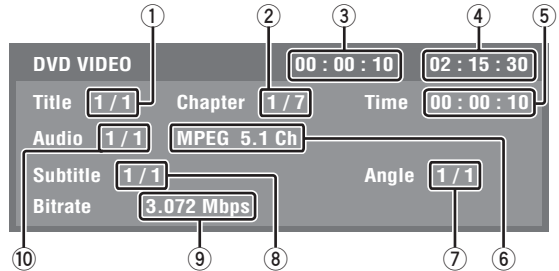

DVD-Audio

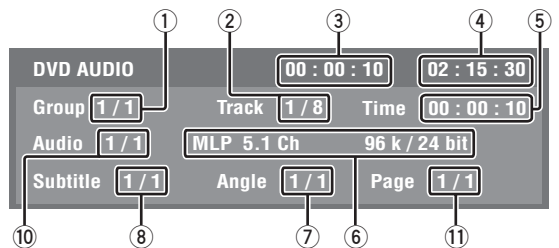

VCD/SVCD/CD

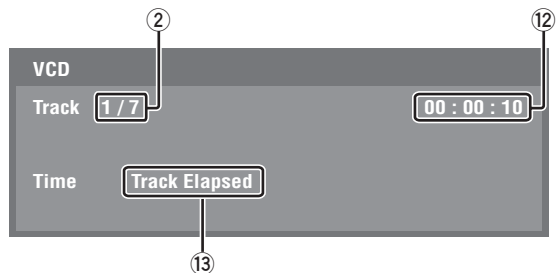

- 1: Huidige titel- of groepsnummer/Totaal aantal titels of groepen
- 2: Huidige hoofdstuk- of fragmentnummer/Totaal aantal hoofdstukken of fragmenten
- 3: Verstreken tijd
- 4: Resterende tijd
- 5: Verstreken tijd (U kunt cijfers invoeren om op tijd te zoeken.)
- 6: Audio informatie
- 7: Nummer huidige camerastandpunt/Totaal aantal beschikbare camerastandpunten
- 8: Nummer huidige ondertiteling/Totaal aantal beschikbare ondertitelingen
- 9: Snelheden gegevensoverdracht
- 10: Nummer huidige audiospoor/Totaal aantal beschikbare audiosporen
- 11: Huidige paginanummer/Totaal aantal pagina's
- 12: Tijd (U kunt een bepaalde tijdscategorie selecteren.)
- 13: Tijdscategorie getoond bij 12

■ **Selecteren van een titel (DVD-Video)/groep (DVD-Audio)**

- 1 Druk herhaaldelijk op , selecteer ① en voer vervolgens een titel-/groepsnummer in met de **cijfertoetsen (0-9)**.
- 2 Druk op **ENTER**.

■ **Selecteren van een hoofdstuk (DVD-Video)/fragment (VCD/SVCD/DVD-Audio)**

- 1 Druk herhaaldelijk op , selecteer ② en voer vervolgens het gewenste hoofdstuk- of fragmentnummer in met de **cijfertoetsen (0-9)**.
- 2 Druk op **ENTER**.

■ **Zoeken op tijd**

- 1 Druk herhaaldelijk op , selecteer ⑤ en voer vervolgens van links naar rechts de uren, minuten en seconden in met de **cijfertoetsen (0-9)**.
- 2 Druk op **ENTER**.

Opmerking

Wanneer u op tijd zoekt en een tijd invoert die niet binnen de totale speeltijd voor de op dit moment weergegeven groep of het weergegeven fragment valt, zal het verbodsteken (⊘) verschijnen.

■ **Selecteren van camerastandpunten/ondertitelingen/audiosporen**

- 1 Druk herhaaldelijk op , selecteer ⑦, ⑧ of ⑩ en voer vervolgens het nummer in voor het gewenste audiospoor, de ondertiteling, of het camerastandpunt met de **cijfertoetsen (0-9)**.
- 2 Druk op **ENTER**.

Opmerking

U kunt de instelling voor [Angle]/[Subtitle]/[Audio] niet veranderen als de functie in kwestie niet beschikbaar is op de disc die u aan het afspelen bent.

■ **Selecteren van een pagina (DVD-Audio)**

- 1 Druk herhaaldelijk op , selecteer ⑪ en voer vervolgens een paginanummer in met de **cijfertoetsen (0-9)**.
- 2 Druk op **ENTER**.

■ **Selecteren van een tijdcategorie (VCD/SVCD/CD)**

Druk herhaaldelijk op  zodat ⑫ oplicht en gebruik vervolgens **ENTER** om heen en weer te schakelen tussen de tijdcategorieën.

■ **Afsluiten van het in-beeld menu (OSD)**

Druk op **ON SCREEN**.

Weergeven van tekstgegevens (SA-CD)

Sommige SA-CD's bevatten tekstgegevens (bijv. songtitels, albumtitel, de naam van de artiest enz.) Als er SA-CD tekst op de disc staat, zal de songtitel (de titel van het fragment) automatisch op het TV scherm verschijnen wanneer u de disc in het toestel doet.

■ **Weergeven van de albumtitel/naam van de artiest**

Druk tijdens weergave op **ON SCREEN**.

Inzoomen op beelden (DVD-Video/VCD/SVCD/DivX/JPEG)

U kunt het beeld op uw TV scherm uitvergroten en het groter weergegeven deel over het volledige beeld verplaatsen.

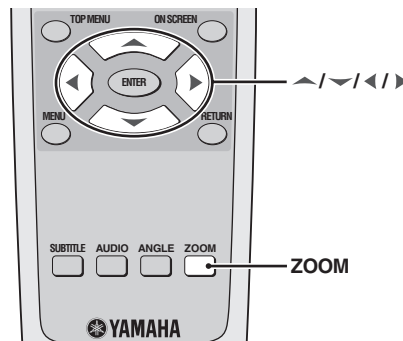

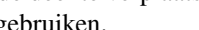
- 1 Druk tijdens weergave herhaaldelijk op **ZOOM** om het beeld met verschillende vergrotingsfactoren weer te laten geven.
- 2 Om over het groter weergegeven beeld te 'pannen' (het getoonde deel te verplaatsen) kunt u  gebruiken.
- 3 Druk herhaaldelijk op **ZOOM** om terug te keren naar de oorspronkelijke afmetingen.

Camerastandpunten (DVD-Video)

verschillende camerastandpunten, kunt u kiezen uit welke hoek u de betreffende scène wilt bekijken.

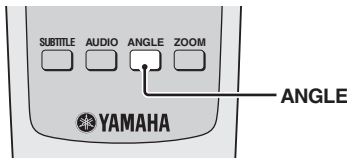

Opmerking

Het hangt van de disc in kwestie af of en hoeveel camerastandpunten er beschikbaar zijn. Raadpleeg de documentatie in het DVD menu of op de verpakking van de disc.

Druk herhaaldelijk op **ANGLE** om het gewenste camerastandpunt te selecteren.

Talen voor de geluidswaergave (audiosporen) en de ondertiteling (DVD-Video/VCD)

Als de disc in kwestie meerdere talen bevat, kunt u kiezen in welke taal u de geluidswaergave (audio) of ondertiteling wilt horen of lezen.

Opmerking

Het hangt van de disc in kwestie af of en welke talen er beschikbaar zijn. Raadpleeg de documentatie in het discmenu of op de verpakking van de disc.



Via het instelmenu kunt standaardtalen instellen voor de audio/ondertiteling (zie "Instellen van de gewenste taal voor de geluidswaergave, ondertiteling en het discmenu" op bladzijde 15).

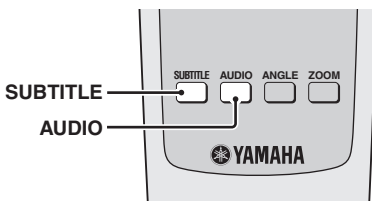

Selecteren van de audiotaal

Druk enkele malen op **AUDIO** om een taal voor de geluidswaergave te selecteren.

Opmerking

Bij VCD is deze functie alleen beschikbaar wanneer [Analog Output] is ingesteld op [Stereo] (zie "Instellen van het analoge uitgangssignaal" op bladzijde 28).

Selecteren van de taal voor de ondertiteling (DVD-Video)

Druk enkele malen op **SUBTITLE** om een taal voor de ondertiteling te selecteren.

Externe DivX ondertitelingsbestanden

De hieronder vermelde lettertypes kunnen worden gebruikt voor de weergave van externe DivX ondertitelingsbestanden. Om DivX bestanden weer te geven met het juiste lettertype, dient u de standaardtaal voor de ondertiteling in het instelmenu in te stellen op de juiste taal (zie "Instellen van de gewenste taal voor de geluidswaergave, ondertiteling en het discmenu" op bladzijde 15).

Dit toestel biedt ondersteuning voor de volgende talen:

Albanees, Bretons, Bulgaars, Wit-Russisch, Catalaans, Kroatisch, Tsjechisch, Deens, Nederlands, Engels, Faeroers, Fins, Frans, Duits, Hongaars, IJslands, Iers, Italiaans, Koerdisch (Latijns schrift), Macedonisch, Grieks, Hebreeuws, Moldavisch, Noors, Pools, Portugees, Roemeens, Russisch, Servisch, Slowaaks, Sloveens, Spaans, Zweeds, Turks, Oekraïens

Opmerkingen

- Sommige discs zullen niet kunnen worden afgespeeld vanwege karakteristieken van de disc zelf of van de opnamen daarop.
- Het is mogelijk dat sommige externe ondertitelingsbestanden niet of niet goed kunnen worden weergegeven.
- De volgende bestandsnaamextensies worden ondersteund voor externe ondertitelingsbestanden (let op, want deze bestanden worden niet getoond in het discnavigatiemenu):
.srt, .sub, .ssa, .smi, .ass, .txt, .psb, .sami
- De bestandsnaam van het filmbestand moet worden herhaald aan het begin van de bestandsnaam van het externe ondertitelingsbestand.
- Er kan slechts één extern ondertitelingsbestand worden geladen voor een bepaald videobestand.

Veranderen van pagina (DVD-Audio)

DVD-Audio's bevatten vaak ook gegevens zoals een diavoorstelling met functies voor het wisselen van de beelden. Als de disc in kwestie voorzien is van een dergelijke functie, kunt u bijvoorbeeld foto's bekijken, of schermen met biografische informatie over de artiest, songteksten enz.

Druk herhaaldelijk op **PAGE (+/-)** om naar de volgende/vorige pagina te gaan.

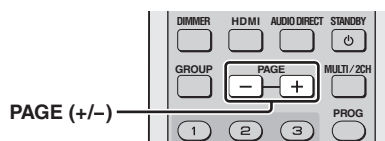

Selecteren van een Groep/Bestand (DVD-Audio/DivX/MP3/WMA/Kodak Picture CD)

U kunt een bepaald fragment selecteren in een groep op een DVD-Audio en een fragment/bestand in een map op een datadisc.

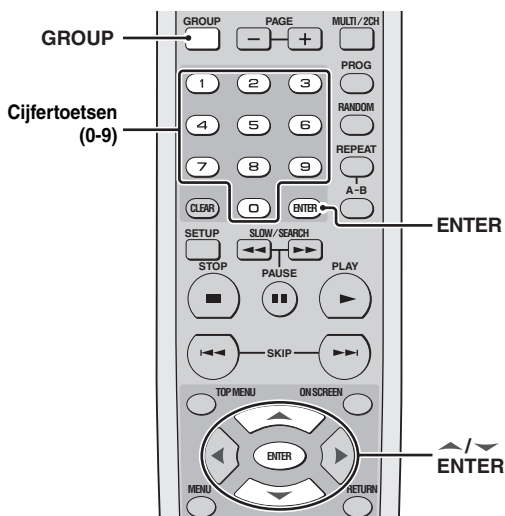

Weergeven van een bonusgroep (DVD-Audio)

Sommige DVD-Audio's bevatten bonusgroepen waarvoor een wachtwoord van 4 cijfers nodig is. Raadpleeg in een dergelijk geval de documentatie die bij de disc en op de verpakking geleverd wordt.

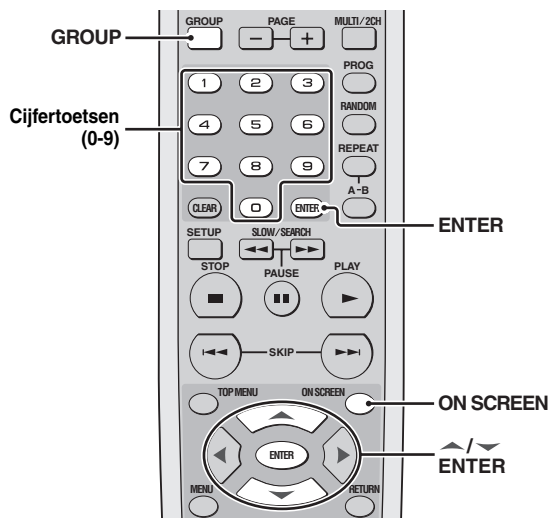

Selecteren van een groep (DVD-Audio)

- 1 Druk op **GROUP**.
→ Er zal een pictogram voor de groep op het TV scherm verschijnen.



- 2 Gebruik \blacktriangle / \blacktriangledown of de **cijfertoetsen (0-9)** om een groepsnummer in te voeren.
- 3 Druk op **ENTER**.

Selecteren van een bestand in een map (DivX/MP3/WMA/Kodak Picture CD)

- 1 Druk op \blacktriangle / \blacktriangledown om de gewenste map te kiezen en druk dan op **ENTER** om deze map te openen.
- 2 Druk op \blacktriangle / \blacktriangledown om een bestand te selecteren en druk vervolgens op **ENTER**.
→ De weergave begint vanaf het geselecteerde bestand.
• Als u de **cijfertoetsen (0-9)** gebruikt om een bestand te selecteren, zal de weergave automatisch beginnen vanaf het geselecteerde bestand.

- 1 Druk op **GROUP**.
→ Er zal een pictogram voor de groep op het TV scherm verschijnen.

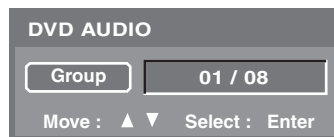

- 2 Gebruik \blacktriangle / \blacktriangledown of de **cijfertoetsen (0-9)** om een groepsnummer in te voeren en druk vervolgens op **ENTER**.
- 3 Voer het wachtwoord van vier cijfers in met de **cijfertoetsen (0-9)** en druk vervolgens op **ENTER**.
- 4 Druk op \blacktriangle / \blacktriangledown , selecteer een fragment en druk vervolgens op **ENTER**.

Wijzigen het weer te geven deel en de weer te geven laag (SA-CD)

Er zijn drie soorten SA-CD's: enkellaags, dubbellaags en hybride. Elk van deze soorten kan twee gebieden met opgenomen gegevens bevatten: een zg. High Quality Stereo gedeelte en een High Quality Multikanaals gedeelte. U kunt heen en weer schakelen tussen de multikanaals en stereo delen van een SA-CD.

Opmerking

U kunt de analoge uitgangstelling niet wijzigen tijdens weergave van een SA-CD (zie "Instellen van het analoge uitgangssignaal" op bladzijde 28)

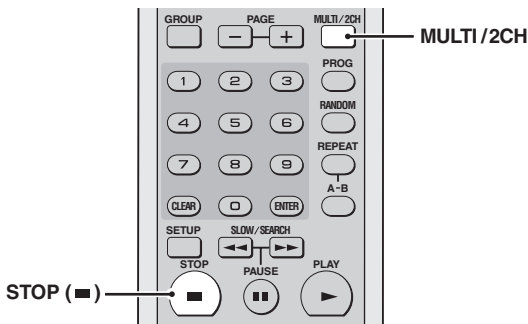

- 1 Druk op **STOP** (■) om de weergave te stoppen.
- 2 Druk op **MULTI/2CH**.
→ De MULTI indicator licht op wanneer het multikanaals deel is geselecteerd.

Weergave van multimediabestanden (MP3/WMA/DivX/JPEG)

U kunt MP3, WMA, DivX en JPEG bestanden weergeven van een CD-R/RW die u zelf heeft opgenomen, of van een in de handel verkrijgbare CD.

Opmerking

Sommige bestanden zullen niet correct kunnen worden afgespeeld vanwege karakteristieken van de disc zelf of van de opnamen daarop.



U kunt instellen hoe lang elk van de beelden (dia's) op het scherm blijft staan (zie "Instellen van de duur van een diavoorstelling" op bladzijde 35).

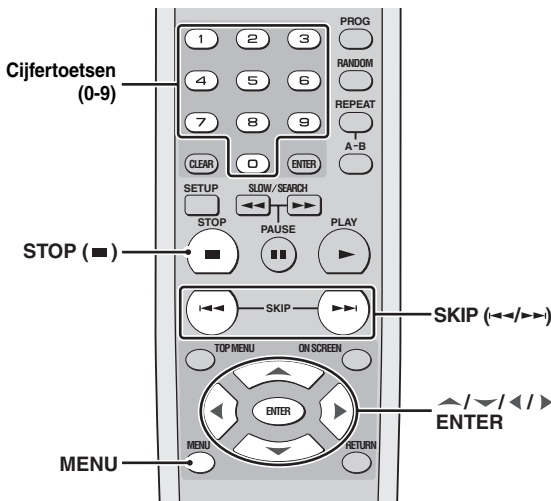

- 1 Doe de disc in de discade.
→ De weergave zal automatisch beginnen.
→ Bij MP3 en WMA zal vervolgens het datadiscmenu op het TV scherm verschijnen.
→ Bij DivX en JPEG kunt u tijdens de weergave op **STOP** (■) drukken om het datadiscmenu te laten verschijnen.

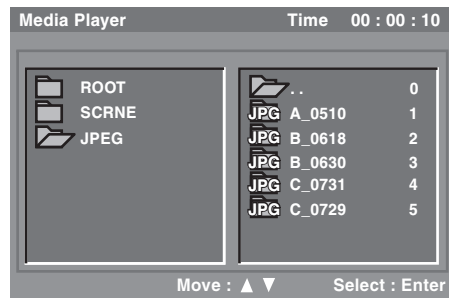

- 2 Druk op **▲ / ▼** om de gewenste map te kiezen en druk dan op **ENTER** om deze map te openen.
 - Selecteer het mappictogram met de twee punten wanneer de weergave van de disc is gestopt om naar een hogere map in de mappenstructuur te gaan.
- 3 Druk op **▲ / ▼** om een bestand te selecteren en druk vervolgens op **ENTER**.
→ De weergave begint vanaf het geselecteerde bestand.
 - Als u de **cijfertoetsen (0-9)** gebruikt om een bestand te selecteren, zal de weergave automatisch beginnen vanaf het geselecteerde bestand.

Tonen van het indexscherm (JPEG)

- 1 Druk tijdens weergave op **MENU**.
→ De indexplaatjes worden op het TV scherm getoond.



- 2 Gebruik **SKIP (◀▶)** om naar het volgende/vorige scherm met indexplaatjes te bladeren.
- 3 Gebruik **▲ / ▼ / ◀▶** om één plaatje te selecteren en druk dan op **ENTER** om de weergave te beginnen.
- 4 Druk op **STOP (■)** om terug te keren naar het datadiscmenu.

Draaien van beelden (JPEG)

Tijdens weergave kunt u met **▲ / ▼ / ◀▶** het beeld roteren op het TV scherm.

- ◀: roteert het beeld 90 graden tegen de klok in
- ▶: roteert het beeld 90 graden met de klok mee
- ▲, ▼: roteert het beeld 180 graden

INSTELMENU

Menu-overzicht

Hoofdmenu	Menu-onderdeel	Instelling/Submenu	Instelling/Parameter
GENERAL	DVD-Audio mode	DVD-Audio, DVD-Video	
	SA-CD mode	SA-CD, CD	
	OSD Language	English, Deutsch, Français, Español, Italiano, Русский	
	Parental Rating	---- (Voer uw wachtwoord in)	Level 1 t/m Level 8
	Parental Password	---- (Voer uw wachtwoord in)	New Password, Confirm Password
	Screen Saver	On, Off	
	Auto Power Off	Mode 1, Mode 2, Off	
	Sleep Timer	Off, 30 min, 60 min, 90 min, 120 min, 150 min	
	Factory Default	---- (Voer uw wachtwoord in)	Yes, No
DivX Registration	(De DivX registratiecode wordt getoond)	Enter	
AUDIO	Analog Output	Stereo, Multi-Channel	
	Digital Out	All, PCM, Off	
	LPCM Output	48KHz, 96KHz	
	Night Listening Mode	On, Off	
SPEAKER	Size	Front L/R	Large, Small
		Center, Surround L/R	Large, Small, Off
		Subwoofer, Initialize	On, Off
	Distance	Unit	Feet, Meter
		Front L/R, Center, Surround L/R	1ft t/m 40ft (0.3m t/m 12.0m)
		Initialize	On, Off
	Level	Front L, Center, Front R, Surround L, Surround R, Subwoofer	0dB t/m -12dB
		Test Tone	Off, Manual, Auto
		Initialize	On, Off
SA-CD Config	Config 1, Config 2, Config 3		
CUT-OFF Frequency	60, 80, 100, 120		
VIDEO	TV Display	16:9, 4:3 Pan Scan, 4:3 Letter Box	
	TV Type	NTSC, PAL	
	Black Level (Alleen modellen voor de V.S. en Canada)	On, Off	
	Closed Caption (Alleen modellen voor de V.S. en Canada)	On, Off	
	Still Mode	Frame, Field	
	Progressive Scan	On, Off	
	Scart Video Out (Alleen modellen voor het V.K. en Europa)	CVBS, RGB	
	Picture Setting	Brightness	0 t/m +6
		Contrast, Hue, Sharpness Mid, Sharpness High	-6 t/m +6
		DNR	0 t/m +6
		Gamma, Chroma level	-6 t/m +6
Chroma delay		-2 t/m +2	
True Life	0 t/m +6		
HDMI	HDMI Video	480P/576P, 720P, 1080i, 1080P, Auto	
	Wide Screen Format	NL Stretch, Pillar Box, Off	
	DVI Output Range	Standard, Enhanced	
	HDMI Audio	Auto, PCM, Off	
DISC	AUDIO Language	Off (alleen [Subtitle Language]), English, French, Spanish, Japanese, German, Italian, Russian, Others	
	Subtitle Language		
	DVD Menu Language		
	Angle Mark	On, Off	
	PBC	On, Off	
Time Interval	2 sec t/m 10 sec		

Bedienen van het instelmenu

De instellingen om dit toestel aan te passen aan uw eisen en voorkeuren, worden uitgevoerd via het TV scherm. Volg de procedure hieronder om het instelmenu te openen.

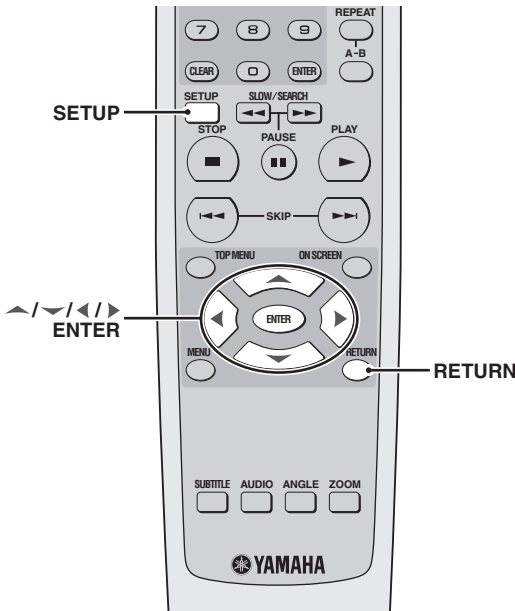

- Druk op **RETURN** om terug te gaan naar het vorige menu.
- Druk op **SETUP** om het instelmenu af te sluiten.
- Raadpleeg de volgende bladzijden voor details over menu's die aparte bedieningsmogelijkheden hebben.

1 Druk op **SETUP**.

→ Het hoofdmenu en de bijbehorende onderdelen verschijnt op uw TV.

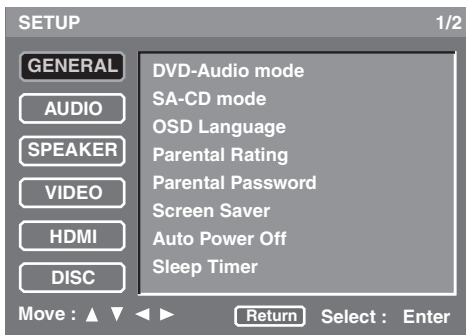

2 Druk op ▲ / ▼, selecteer het gewenste onderdeel van het hoofdmenu en druk vervolgens op **ENTER**.

→ De bijbehorende menu-onderdelen en instellingen zullen nu verschijnen.

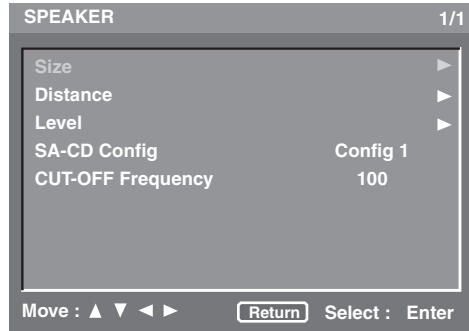

3 Druk op ▲ / ▼ zodat het gewenste onderdeel geselecteerd staat.

→ Als het geselecteerde menu-onderdeel uitsluitend instellingen bevat, zullen er links en rechts van de instellingen pijltjes verschijnen.

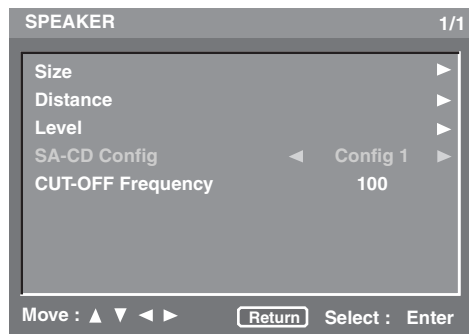

→ Als het geselecteerde menu-onderdeel submenu's bevat, zal er naast het betreffende onderdeel alleen een pijltje naar rechts getoond worden.

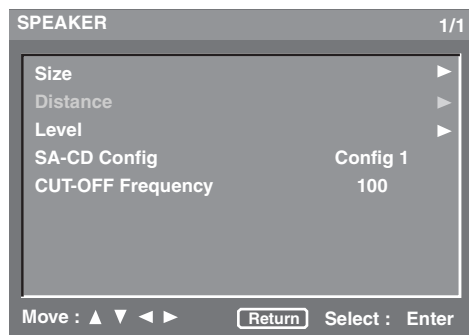

Druk in dit geval op ▶ en herhaal vervolgens stap 3.

4 Druk op ◀ / ▶ om de instellingen of parameters te wijzigen.

Algemeen instelmenu

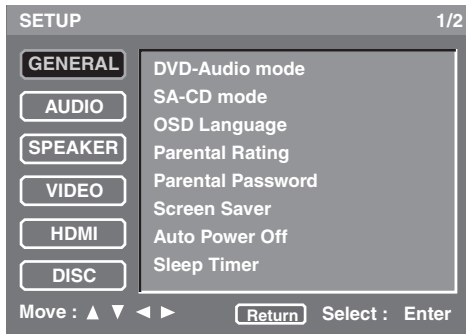

Selecteren van de DVD-Audio stand

Op sommige DVD-Audio discs staat naast het audiomateriaal ook DVD-Video materiaal. U kunt dan kiezen tussen een DVD-Audio of een DVD-Video stand.

- Selecteer [DVD-Audio mode] in het [GENERAL] menu.

DVD-Audio

Kies hiervoor als u zowel het DVD-Audio als het DVD-Video materiaal wilt kunnen weergeven. Afhankelijk van de disc in kwestie is het mogelijk dat alleen het DVD-Audio materiaal afgespeeld zal kunnen worden.

DVD-Video

Kies hiervoor om alleen het DVD-Video materiaal weer te geven.

Opmerkingen

- Deze instelling is alleen beschikbaar wanneer er geen disc in de disclade zit.
- De geselecteerde stand treedt in werking nadat u het instelmenu heeft afgesloten.



- Wanneer er een DVD-Audio wordt afgespeeld, licht de DVD AUDIO indicator op.
- Wanneer u [DVD-Video] selecteert, zal de DVD AUDIO indicator uit gaan.

Selecteren van de SA-CD stand

Sommige SA-CD's hebben zowel een SA-CD laag als een standaard CD laag. U kunt dan kiezen tussen een SA-CD of een CD stand.

- Selecteer [SA-CD mode] in het [GENERAL] menu.

SA-CD

Kies hiervoor om de SA-CD laag weer te laten geven.

CD

Kies hiervoor om de CD laag weer te laten geven.

Opmerkingen

- Deze instelling is alleen beschikbaar wanneer er geen disc in de disclade zit.
- De geselecteerde stand treedt in werking nadat u het instelmenu heeft afgesloten.

Instellen van de taal voor het in-beeld display (OSD)

Dit menu bevat diverse opties voor het weergeven van de meldingen op het scherm (OSD) in diverse talen. Voor details, "Instellen van de taal voor het in-beeld display (OSD)" op bladzijde 15.

Beperken weergave met het kinderslot (ouderlijk toezicht)

Sommige DVD's hebben een classificatie van de filmkeuring (kinderslotniveau), voor de hele disc of alleen voor bepaalde scènes. Deze functie stelt u in staat de weergave van bepaald materiaal te blokkeren. Deze niveaus lopen van 1 t/m 8, maar de inhoud ervan hangt af van het land waar het materiaal gekeurd is. U kunt het afspelen verbieden van bepaald materiaal dat u ongeschikt vindt voor uw kinderen, of bepaalde scènes laten vervangen door minder aanstootgevende.

- 1 Selecteer [Parental Rating] in het [GENERAL] menu.
- 2 Voer uw wachtwoord van vier cijfers in met de **cijfer-toetsen (0-9)**. (Voor details over het wachtwoord, zie "Veranderen van uw wachtwoord voor het kinderslot" hieronder.)
 - Als het wachtwoord correct is, zult u [Parental Rating] kunnen selecteren.
- 3 Druk op **◀ / ▶** en selecteer het gewenste niveau.
 - Om het kinderslot uit te schakelen en alle disc af te kunnen spelen, stelt u [Level 8] in.

Opmerkingen

- VCD's, SVCD's, CD's en SA-CD's hebben deze functie niet, dus het kinderslot (ouderlijk toezicht) werkt niet bij deze soorten discs.
- Sommige DVD's zijn niet gecodeerd met een classificatie van de filmkeuring terwijl er wel een classificatie op de verpakking vermeld staat. De kinderslotfunctie werkt niet voor van dergelijke discs.

Veranderen van uw wachtwoord voor het kinderslot

U kunt het ingestelde wachtwoord voor het kinderslot veranderen. Voer uw wachtwoord van vier cijfers in wanneer erom gevraagd wordt op het scherm. Het standaard wachtwoord is "2580".

- 1 Selecteer [Parental Password] in het [GENERAL] menu.
- 2 Voer uw oude wachtwoord van vier cijfers in met de **cijfer-toetsen (0-9)**.
 - Wanneer u dit voor het eerst doet, dient u "2580" in te voeren.
 - Als het ingevoerde wachtwoord correct is, zal het submenu verschijnen.
- 3 Voer uw nieuwe wachtwoord van vier cijfers in met de **cijfer-toetsen (0-9)**.
 - [Confirm Password] zal nu oplichten.
- 4 Voer het nieuwe wachtwoord van vier cijfers nog een keer in.
 - Er wordt teruggekeerd naar het eerdere menuscherm en uw nieuwe wachtwoord van vier cijfers is nu geldig.

Instellen van de schermbeveiliging (screensaver)

U kunt de schermbeveiliging (screensaver) aan of uit zetten.

- Selecteer [Screen Saver] in het [GENERAL] menu.

On

Kies hiervoor om de schermbeveiliging in te schakelen wanneer de weergave van de disc langer dan 15 minuten gestopt is.

Off

Kies hiervoor om geen gebruik te maken van de schermbeveiliging.

Instellen van de automatische uitschakelfunctie

U kunt het toestel zichzelf automatisch uit (standby) laten zetten.

- Selecteer [Auto Power Off] in het [GENERAL] menu.

Mode 1

Kies hiervoor om dit toestel automatisch uit (standby) te laten zetten wanneer de weergave meer dan 30 minuten lang gestopt is, of wanneer de weergave meer dan zes uur doorgaat zonder dat er andere handelingen met het toestel verricht worden.

Mode 2

Kies hiervoor als u het toestel automatisch uit (standby) wilt laten zetten wanneer de weergave al langer dan 30 minuten gestopt is.

Off

Kies hiervoor om geen gebruik te maken van de automatische uitschakelfunctie.

Instellen van de slaaptimer

U kunt het toestel zichzelf automatisch na een bepaalde tijd uit (standby) laten zetten.

- Selecteer [Sleep Timer] in het [GENERAL] menu.

30 min, 60 min, 90 min, 120 min, 150 min

Selecteer één van de instellingen om de slaaptimer in te schakelen.

Off

Kies hiervoor om de slaaptimer te annuleren.

Terugstellen van het systeem

U kunt alle opties en persoonlijke instellingen terug laten zetten op de oorspronkelijke fabrieksinstellingen, met uitzondering van [Parental Rating] en [Parental Password].

- 1 Selecteer [Factory Default] in het [GENERAL] menu.
- 2 Voer uw wachtwoord van vier cijfers in met de **cijfertoetsen (0-9)**. (Voor details over het wachtwoord, zie “Veranderen van uw wachtwoord voor het kinderslot” op bladzijde 26.)
→ Er zal nu een bevestiging verschijnen.

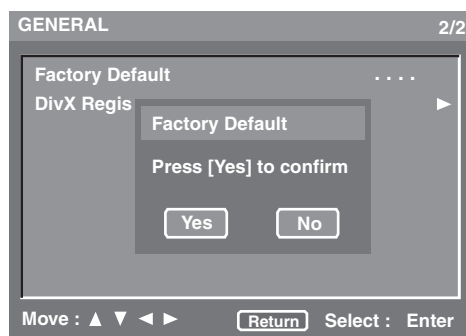

- 3 Druk op ◀/▶, selecteer [Yes] om het systeem terug te zetten op de fabrieksinstellingen en druk vervolgens op **ENTER**.
→ Alle instellingen worden teruggezet op de oorspronkelijke fabrieksinstellingen.

Tonen van de DivX® VOD registratiecode

Yamaha levert u een DivX®VOD (Video On Demand) registratiecode waarmee u video's kunt huren en aanschaffen met de DivX®VOD service.

Kijk voor meer informatie op www.divx.com/vod.

- 1 Selecteer [DivX Registration] in het [GENERAL] menu.
- 2 Druk op ▶.
→ De registratiecode verschijnt.
- 3 Druk op **ENTER** om terug te gaan naar het vorige menu.



Om video's te huren of te kopen via de DivX® VOD service op www.divx.com/vod, dient u de registratiecode te gebruiken en de video te downloaden en op een CD-R te zetten zodat deze kan worden weergegeven met dit toestel.

Opmerkingen

- De video's die u downloadt via DivX® VOD kunnen uitsluitend worden afgespeeld met dit toestel.
- Er kan niet op tijd worden gezocht bij DivX weergave.

Audio instelmenu

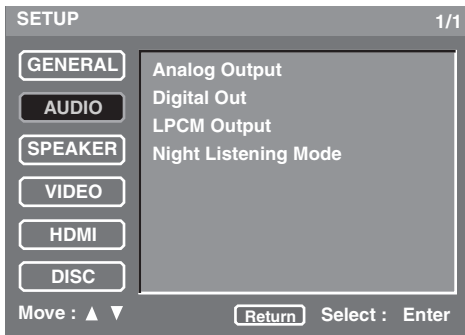

Instellen van het analoge uitgangssignaal

Stel een analogoog uitgangssignaal in dat past bij de weergavemogelijkheden van uw systeem.

- Selecteer [Analog Output] in het [AUDIO] menu.

Stereo

Kies hiervoor om het uitgangssignaal in te stellen op stereo, waarbij alleen de twee voor-luidsprekers geluid zullen produceren.

Multi-Channel

Kies hiervoor wanneer u een multikanaals audio/video receiver gebruikt met 6-kanaals gescheiden ingangsaansluitingen. In deze stand zal dit toestel DTS of Dolby Digital 5.1-kanaals decodering uitvoeren indien vereist.

Instellen van het digitale uitgangssignaal

Stel het digitale uitgangssignaal in aan de hand van de aangesloten audio-apparatuur.

- Selecteer [Digital Out] in het [AUDIO] menu.

All

Kies hiervoor als u de digitale uitgangsaansluiting heeft verbonden met een multikanaals decoder/receiver.

PCM

Kies alleen hiervoor wanneer uw receiver geen multikanaals audiosignalen kan decoderen.

Off

Kies hiervoor om het digitale uitgangssignaal uit te schakelen.

Instellen van het LPCM uitgangssignaal

Maak de LPCM instelling als u dit toestel via een digitale aansluiting, zoals de coaxiale of optische aansluiting, heeft verbonden met een voor PCM geschikte receiver. Discs worden opgenomen met een bepaalde bemonsteringsfrequentie. Hoe hoger de bemonsteringsfrequentie, hoe beter de geluidskwaliteit.

- Selecteer [LPCM Output] in het [AUDIO] menu.

48KHz

Kies hiervoor om discs af te spelen die zijn opgenomen met een bemonsteringsfrequentie van 48 kHz. Eventuele 96 kHz PCM datastreams worden omgezet naar een bemonsteringsfrequentie van 48 kHz.

96KHz

Kies hiervoor om discs af te spelen die zijn opgenomen met een bemonsteringsfrequentie van 96 kHz. Als de 96 kHz disc voorzien is van een kopieerbeveiliging, zal het digitale uitgangssignaal automatisch worden omgezet naar 48 kHz.

Instellen van de nacht-luisterfunctie

In deze functie worden harde geluiden zachter en zachte geluiden een beetje harder weergegeven zodat ze beter verstaanbaar zijn. Dit is handig wanneer u bijvoorbeeld 's avonds laat naar een actiefilm wilt kijken zonder anderen te storen.

- Selecteer [Night Listening Mode] in het [AUDIO] menu.

On

Kies hiervoor om de volumepieken gelijkmatiger weer te geven. Deze functie werkt alleen bij films in de Dolby Digital weergavefunctie.

Off

Kies hiervoor wanneer u wilt luisteren naar het volledige dynamische bereik in surroundweergave.

Luidspreker instelmenu

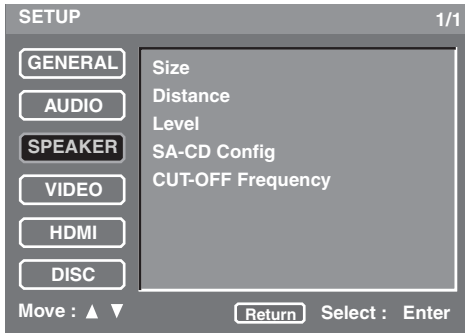

Instellen van de afmetingen van de luidsprekers

U kunt de afmetingen instellen voor individuele luidsprekers.

- Selecteer [Size] in het [SPEAKER] menu.

Front L/R

Stel de afmetingen in voor de L/R voor-luidsprekers.

Large

Kies hiervoor als de aangesloten luidsprekers groot zijn.

Small

Kies hiervoor als de aangesloten luidsprekers klein zijn.

Center, Surround L/R

Stel de afmetingen in voor de L/R midden/surround-luidsprekers.

Large

Kies hiervoor als de aangesloten luidsprekers groot zijn.

Small

Kies hiervoor als de aangesloten luidsprekers klein zijn.

Off

Kies hiervoor als er geen L/R midden/surround-luidsprekers zijn aangesloten.

Subwoofer

Selecteer aan of uit voor de subwoofer.

On

Kies hiervoor als er een subwoofer is aangesloten.

Off

Kies hiervoor als er geen subwoofer is aangesloten.

Opmerkingen

- Deze instellingen zijn niet beschikbaar voor SA-CD's. Zie "Instellen van de SA-CD configuratie" op bladzijde 30 voor SA-CD instellingen.
- De [Center], [Surround L/R] en [Subwoofer] instellingen zijn niet beschikbaar wanneer de [Analog Output] instelling op [Stereo] staat (zie "Instellen van het analoge uitgangssignaal" op bladzijde 28).

Initialize

U kunt alle [Size] instellingen laten terugzetten op de oorspronkelijke fabrieksinstellingen.

- 1 Selecteer [Initialize] onder [Size] in het [SPEAKER] menu.
- 2 Druk op ►.
→ Er zal nu een bevestiging verschijnen.
- 3 Selecteer [Yes] om de instelling terug te laten zetten en druk vervolgens op **ENTER**.
→ [Size] instellingen worden teruggezet op de oorspronkelijke fabrieksinstellingen.

Instellen van de afstanden tot de luidsprekers

U kunt de afstanden instellen voor individuele luidsprekers.

In een ideaal 5.1-kanaals systeem staan alle luidsprekers, met mogelijke uitzondering van de subwoofer, op gelijke afstanden van de luisteraar.

- Selecteer [Distance] in het [SPEAKER] menu.

Unit

U kunt kiezen in welke meeteenheid de waarden getoond worden.

Feet

Kies hiervoor om de luidsprekerafstanden in Engelse voeten (feet) in te voeren.

Meter

Kies hiervoor om de luidsprekerafstanden in meter in te voeren.

Front L/R

Stel de afstand van de luisterplek tot de voor-luidsprekers in. We raden u aan de linker en de rechter voor-luidspreker op dezelfde afstand van de luisterplek te zetten.

Instelbereik: **1ft t/m 40ft (0.3m t/m 12.0m)**

Instelstap: **1ft (0.3m)**

Center

Stel de afstand van de luisterplek tot de midden-luidspreker in.

Instelbereik: **1ft t/m 40ft (0.3m t/m 12.0m)**

Instelstap: **1ft (0.3m)**

Opmerking

U kunt voor de [Center] instelling geen grotere waarde invoeren dan de [Front L/R] instelling of een kleinere waarde dan de [Front L/R] instelling min 5 ft (1,5 m).

Surround L/R

Stel de afstand van de luisterplek tot de surround-luidsprekers in. We raden u aan de linker en de rechter surround-luidspreker op dezelfde afstand van de luisterplek te zetten.

Instelbereik: **1ft t/m 40ft (0.3m t/m 12.0m)**

Instelstap: **1ft (0.3m)**

Opmerking

U kunt voor de [Surround L/R] instelling geen grotere waarde invoeren dan de [Front L/R] instelling of een kleinere waarde dan de [Front L/R] instelling min 15 ft (4,5 m).

Initialize

U kunt alle [Distance] instellingen laten terugzetten op de oorspronkelijke fabrieksinstellingen.

- 1** Selecteer [Initialize] onder [Distance] in het [SPEAKER] menu.
- 2** Druk op **▶**.
→ Er zal nu een bevestiging verschijnen.
- 3** Selecteer [Yes] om de instelling terug te laten zetten en druk vervolgens op **ENTER**.
→ [Distance] instellingen worden teruggezet op de oorspronkelijke fabrieksinstellingen.

Instellen van de luidsprekerniveaus

U kunt de volumenniveaus instellen voor de individuele luidsprekers.

- Selecteer [Level] in het [SPEAKER] menu.

Front L, Center, Front R, Surround L, Surround R, Subwoofer

Stel de volumenniveaus in voor de L/R voor-luidsprekers, de midden-luidspreker, de L/R surround-luidsprekers of de subwoofer.

Instelbereik: **0dB t/m -12dB**

Instelstap: **1dB**

Test Tone

Er kan een testtoon worden gegenereerd om u te helpen bij het beoordelen van het geluidsniveau van elk van de luidsprekers.

- 1** Selecteer [Test Tone] onder [Level] in het [SPEAKER] menu.
- 2** Druk op **◀ / ▶** en selecteer [Off], [Manual] of [Auto].

Off

Kies hiervoor om geen testtoon te laten produceren.

Manual

Kies hiervoor om de testtoon met de hand te kunnen inschakelen.

Auto

Kies hiervoor om de testtoon automatisch via elk van de luidsprekers te laten weergeven.

- 3** Druk bij [Auto] op **ENTER** om de testtoon te laten weergeven. Druk bij [Manual] op **▲ / ▼** om de gewenste luidspreker te selecteren en vervolgens op **ENTER** om de testtoon via die luidspreker te laten weergeven.

Opmerking

Wanneer er een CD in de discslade zit, zal de testtoon alleen worden geproduceerd via de L/R voor-luidsprekers.

Initialize

U kunt alle [Level] instellingen laten terugzetten op de oorspronkelijke fabrieksinstellingen.

- 1** Selecteer [Initialize] onder [Level] in het [SPEAKER] menu.
- 2** Druk op **▶**.
→ Er zal nu een bevestiging verschijnen.
- 3** Selecteer [Yes] om de instelling terug te laten zetten en druk vervolgens op **ENTER**.
→ [Level] instellingen worden teruggezet op de oorspronkelijke fabrieksinstellingen.

Instellen van de SA-CD configuratie

U kunt luidsprekers aan/uit zetten en de afmetingen ervan instellen voor weergave van SA-CD's.

- Selecteer [SA-CD Config] in het [SPEAKER] menu.

Config 1, Config 2, Config 3

Stel de afmetingen van de luidsprekers in en zet ze aan/uit via de volgende drie instellingen.

Luidspreker	Afmetingen of aan/uit		
	Config 1	Config 2	Config 3
L/R voor-luidsprekers	Large	Small	Large
Midden	Large	Small	Small
L/R surround-luidsprekers	Large	Small	Small
Subwoofer	On	On	Off

Instellen van de afsnijfrequentie (Alleen bij SA-CD)

U kunt een afsnijfrequentie (ook wel cut-off of cross-over frequentie genoemd) instellen voor alle lage tonen. Alle tonen onder de ingestelde frequentie zullen naar de subwoofer worden gestuurd.

- Selecteer [CUT-OFF Frequency] in het [SPEAKER] menu.

60, 80, 100, 120 (Hz)

Selecteer de afsnijfrequentie.

Video instelmenu

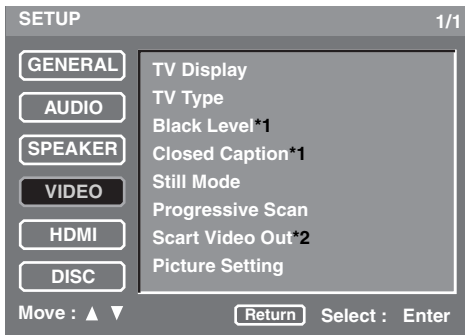

- *1: [Black Level] en [Closed Caption] zijn alleen beschikbaar op modellen voor de V.S. en Canada.
- *2: [Scart Video Out] is alleen beschikbaar op modellen voor het V.K. en Europa.

Instellen van het TV scherm

Pas de beeldverhouding van het door dit toestel geproduceerde videosignaal aan die van uw TV aan. Het formaat videosignaal dat u selecteert moet wel mogelijk zijn met de disc in kwestie.

- Selecteer [TV Display] in het [VIDEO] menu.

4:3 Pan Scan

Kies hiervoor als u een TV met een beeldverhouding van 4:3 heeft. Bij deze instelling zullen beide zijanten van het beeld vervormd worden of verloren gaan om uw TV scherm te vullen.

4:3 Letter Box

Kies hiervoor als u een TV heeft met een beeldverhouding van 4:3. Bij deze instelling zal een breedbeeldsignaal met zwarte balken boven en onder op uw TV scherm worden weergegeven.

16:9

Kies hiervoor als u een breedbeeld TV heeft.

De relatie tussen de instellingen van dit toestel en de weergave op uw TV scherm

Wanneer uw TV een beeldverhouding heeft van 16:9 (breedbeeld):

Instelling	Weergegeven disc	TV DISPLAY	
16:9	16:9		
	4:3		*1

Wanneer uw TV een beeldverhouding heeft van 4:3:

Instelling	Weergegeven disc	TV DISPLAY	
4:3 Pan Scan	16:9		*2
	4:3		
4:3 Letter Box	16:9		
	4:3		

- *1: Afhankelijk van de TV kunnen de zijanten van het beeld opgerekt of vervormd worden. Controleer in een dergelijk geval de schermafmetingen en de beeldverhouding van uw TV.
- *2: Als de disc niet zelf met 'Pan Scan' weergegeven moet worden, zal deze worden weergegeven met de 'Letter Box' instelling.

Instellen van het TV-type

Dit menu bevat opties voor het instellen van het kleursysteem van uw TV. Voor details, zie "Stap 3: Instellen van de TV" op bladzijde 14.

Instellen van het zwartniveau (alleen modellen voor de V.S. en Canada)

Als u [TV Type] instelt op [NTSC] (zie "Stap 3: Instellen van de TV" op bladzijde 14), kunt u deze instelling aan [On] zetten om het contrast bij weergave te verbeteren.

- Selecteer [Black Level] in het [VIDEO] menu.

On

Kies hiervoor om het zwartniveau te verbeteren.

Off

Dit is de standaard instelling voor het zwartniveau.

Opmerkingen

- Deze functie werkt alleen bij geïnterlineerde uitgangssignalen.
- Deze instelling heeft geen effect als u het [TV Type] heeft ingesteld op [PAL] (zie "Stap 3: Instellen van de TV" op bladzijde 14).

Instellen van de 'closed caption' ondertiteling (alleen modellen voor de V.S. en Canada)

De zogenaamde 'closed caption' ondertiteling is meegecodeerd in de videosignalen van sommige discs en kan alleen zichtbaar worden gemaakt met een speciale decoder. Het verschil tussen de gewone ondertiteling en 'closed captions' is dat de eerste zijn bedoeld voor horenden terwijl de laatste bedoeld zijn voor gehoorgestoorden. Gewone ondertiteling geeft niet alle geluiden weer. Zo tonen de 'closed captions' bijvoorbeeld ook geluidseffecten (bijv., "telefoon gaat" en "voetstappen"), terwijl gewone ondertiteling deze aanduidingen nooit geeft.

Voor u deze functie inschakelt moet u controleren of de disc in kwestie inderdaad 'closed caption' ondertiteling bevat en of uw TV ook deze functie ondersteunt.

- Selecteer [Closed Caption] in het [VIDEO] menu.

On

Kies hiervoor om wel gebruik te maken van eventuele closed caption ondertiteling.

Off

Kies hiervoor om geen gebruik te maken van eventuele closed caption ondertiteling.

Opmerkingen

- Deze functie is alleen beschikbaar voor CVBS uitgangssignalen.
- Ook als deze instelling is ingeschakeld [On], zal er geen closed caption ondertiteling kunnen worden weergegeven wanneer dit toestel is aangesloten via de HDMI aansluiting en de HDMI functie is ingeschakeld.

Instellingen voor stilstaande beelden

U kunt kiezen op welke manier stilstaande beelden standaard worden weergegeven.

- Selecteer [Still Mode] in het [VIDEO] menu.

Field

Kies deze stand als standaardinstelling voor de weergave van stilgezette beelden. Deze instelling is geschikt voor weergave van snel bewegende onderwerpen.

Frame

Kies hiervoor als de beeldweergave niet stabiel is wanneer u [Field] geselecteerd heeft.

Selecteren van de progressieve scanfunctie

Deze functie is alleen mogelijk als u dit toestel via de component video aansluitingen (zie "Component video aansluitingen <D>" op bladzijde 12) heeft verbonden met een progressieve scan TV. Deze functie stelt u in staat te profiteren van een zeer accurate kleurreproductie en beelden van hoge kwaliteit. Dit toestel is uitgerust met een DCDi schakeling.

- Selecteer [Progressive Scan] in het [VIDEO] menu.

On

Kies hiervoor om wel gebruik te maken van de progressieve scanweergave. Het bevestigingsscherm zal verschijnen als u hiervoor kiest. In dit geval kunt u [Yes] selecteren om de instelling [On] te kiezen, waarna u op **ENTER** dient te drukken.

Off

Kies hiervoor om geen gebruik te maken van de progressieve scanweergave.



De PSCAN indicator op het display op het voorpaneel licht op tijdens progressieve scanweergave.

Opmerkingen bij het inschakelen van de progressieve scan weergavefunctie:

- In de progressieve weergavefunctie worden beelden met een verhouding van 4:3 horizontaal uitgerekt om op een breedbeeld TV scherm te passen. Wijzig de instellingen voor de beeldverhouding van uw TV als u de beelden met de oorspronkelijke beeldverhouding, zonder vervorming wilt bekijken. U kunt de instellingen voor de beeldverhouding ook veranderen via het [Wide Screen Format] menu (zie "Selecteren van de breedbeeldweergave" op bladzijde 34).
- Controleer of uw TV inderdaad geschikt is voor progressieve scanweergave.
- Maak de verbindingen met behulp van een component videokabel.

U DIEN ER REKENING MEE TE HOUDEN DAT NIET ALLE HIGH-DEFINITION TELEVISIES VOLLEDIG COMPATIBEL ZIJN MET DIT PRODUCT EN DAT ER STORINGEN OF NIET OORSPRONKELIJKE BEELDELEMENTEN (ARTIFACTS) IN HET BEELD KUNNEN VERSCHIJNEN. BIJ PROBLEMEN MET 525 OF 625 PROGRESSIEVE SCAN BEELDEN RADEN WIJ U AAN DE VERBINDING OVER TE SCHAKELEN NAAR DE "STANDAARD DEFINITION" UITVOER. ALS U VRAGEN HEEFT OVER DE COMPATIBILITEIT VAN ONZE BEELDSCHERMEN MET DIT MODEL 525P EN 625P DVD-SPELER, KUNT U CONTACT OPNEMEN MET ONZE AFDELING KLANTENSERVICE.

Dit toestel is compatibel met de complete lijn van YAMAHA producten, inclusief de projectoren DPX-1300 en DPX-830 en het plasmascherm PDM-4220.

Omschakelen van het SCART video uitgangssignaal (Alleen modellen voor het V.K. en Europa)

Selecteer deze instelling om het door de AV aansluiting geproduceerde uitgangssignaal heen en weer te schakelen tussen CVBS (composiet video) en RGB.

- Selecteer [Scart Video Out] in het [VIDEO] menu.

CVBS

Kies hiervoor om de aansluiting composiet videosignalen te laten produceren.

RGB

Kies hiervoor om de aansluiting RGB videosignalen te laten produceren.

Wijzigen van beeldinstellingen

Dit toestel wordt geleverd met 10 voorgeprogrammeerde beeld- en kleurinstellingen die u zelf kunt aanpassen.

- Selecteer [Picture Setting] in het [VIDEO] menu.

Brightness

Hiermee regelt u de algehele helderheid van het beeld.

Instelbereik: **0 t/m +6**

Contrast

Hiermee regelt u de lichte partijen van het beeld (witniveau).

Instelbereik: **-6 t/m +6**

Hue

Hiermee regelt u de tint of fase van het beeld.

Instelbereik: **-6 t/m +6**

Sharpness Mid

Hiermee regelt u de contourscherpte van het beeld voor de gemiddelde frequenties.

Instelbereik: **-6 t/m +6**

Sharpness High

Hiermee regelt u de contourscherpte van het beeld voor de hoge frequenties.

Instelbereik: **-6 t/m +6**

DNR

Hiermee kunt u beeldruis verminderen.

Instelbereik: **0 t/m +6**

Gamma

Hiermee regelt u de hardheid van het beeld non-lineair zonder het ingestelde zwart- of witniveau te veranderen.

Instelbereik: **-6 t/m +6**

Chroma level

Hiermee regelt u de kleurverzadiging.

Instelbereik: **-6 t/m +6**

Chroma delay

Hiermee kunt u de vertraging van het kleursignaal regelen voor perfect duidelijke beelden.

Instelbereik: **-2 t/m +2**

True Life

Hiermee kunt u een meer dynamische beeldweergave krijgen door het beeldcontrast en de kleurverzadiging te verhogen.

Instelbereik: **0 t/m +6**

Opmerkingen

- Bij modellen voor de V.S. en Canada zijn geen van de beeldinstellingen beschikbaar voor CVBS uitgangssignalen.
- De [Hue] instelling is niet beschikbaar voor geïnterlineerde uitgangssignalen via de VIDEO OUT (COMPONENT) aansluitingen en voor SCART (RGB) uitgangssignalen.
- [Sharpness Mid], [Sharpness High] en [Gamma] zijn niet beschikbaar bij HDMI uitgangssignalen.
- De [Chroma delay] en [True Life] instellingen zijn alleen beschikbaar bij progressieve scan en HDMI uitgangssignalen.

HDMI instelmenu

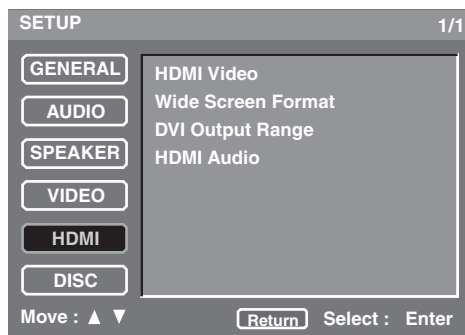

Instellen van HDMI video

U kunt de resolutie regelen aan de hand van het beeldscherm dat u gebruikt. Deze functie is alleen mogelijk wanneer dit toestel is aangesloten op een HDMI-compatibele component via de HDMI aansluiting.

- Selecteer [HDMI Video] in het [HDMI] menu.

480P/576P

Kies deze instelling voor 480/576 progressieve scan-videoweergave.

720P

Kies deze instelling voor 720 progressieve scan-videoweergave.

1080I

Kies deze instelling voor 1080 geïnterlinieerde videoweergave.

1080P

Kies deze instelling voor 1080 progressieve scan-videoweergave.

Auto

Kies hiervoor om dit toestel automatisch de beste resolutie voor uw beeldscherm te laten bepalen.

Opmerkingen

- Wanneer [TV Type] is ingesteld op [NTSC] of [PAL], zullen 480P of 576P videosignalen in overeenstemming met deze instelling worden weergegeven.
- Terwijl er HDMI video-uitgangssignalen worden geproduceerd, is de component video tijdelijk uitgeschakeld.
- Bij andere instellingen dan [Auto] moet u controleren of de geselecteerde resolutie wel ondersteund wordt door het HDMI-compatibele beeldscherm dat u gebruikt.
Als de geselecteerde resolutie niet wordt ondersteund, zal er automatisch worden overgeschakeld naar de meest geschikte resolutie.
- Wanneer u [1080P] selecteert en een HDMI kabel gebruikt die langer is dan 5 m, is het mogelijk dat de beeldkwaliteit hierdoor achteruit gaat.



Raadpleeg de handleiding van uw beeldscherm om de juiste beeldverhouding in te stellen.

Selecteren van de breedbeeldweergave

Stel de beeldverhouding in van de op het scherm weergegeven beelden. Deze functie werkt alleen bij progressieve scan en HDMI uitgangssignalen.

- Selecteer [Wide Screen Format] in het [HDMI] menu.

NL Stretch

Kies hiervoor om 4:3 beelden weer te geven op het volledige 16:9 scherm door Non-Lineair uitrekken. (Het midden van de beelden wordt minder uitgerekt dan de randen.)

Pillar Box

Kies hiervoor om 4:3 beelden weer te geven op het 16:9 scherm zonder deze op te rekken.

Off

Kies hiervoor om de beeldverhoudingen niet aan te passen.

Selecteren van het DVI uitgangsbereik

U kunt het DVI uitgangsbereik aanpassen aan de aangesloten apparatuur. Deze functie is alleen mogelijk wanneer dit toestel is aangesloten op een DVI-D-compatibele component via de HDMI aansluiting.

- Selecteer [DVI Output Range] in het [HDMI] menu.

Standard

Kies hiervoor als de beeldweergave niet correct is wanneer u [Enhanced] geselecteerd heeft.

Enhanced

Kies hiervoor wanneer de zwarte en witte partijen in het beeld niet duidelijk zijn.

Instellen van HDMI audio

Pas de HDMI uitgangssignalen aan de aangesloten apparatuur aan. Deze functie is alleen mogelijk wanneer dit toestel is aangesloten op een HDMI-compatibele component via de HDMI aansluiting.

Voor details omtrent de relatie tussen de audioformattering en de instelling, zie "HDMI Audio uitgangstabel" op bladzijde 41.

- Selecteer [HDMI Audio] in het [HDMI] menu.

Auto

Kies hiervoor om het toestel automatisch de beste instelling te laten bepalen aan de hand van de met de HDMI aansluiting verbonden apparatuur.

PCM

Kies hiervoor om gedecodeerde multikanaals of 2-kanaals lineaire PCM audiosignalen te reproduceren via de HDMI aansluiting.

Off

Kies hiervoor om geen geluidssignalen te reproduceren via de HDMI aansluiting.

Opmerkingen

- SA-CD signalen kunnen niet worden gereproduceerd via HDMI.
- Wanneer [HDMI Audio] is ingesteld op [Auto] of [PCM] worden digitale uitgangssignalen tijdelijk uitgeschakeld.

DISC instelmenu

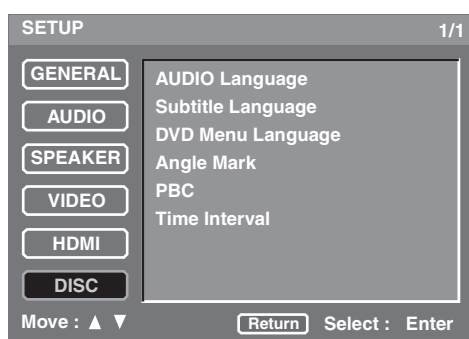

Instellen van de standaardtaal voor de audio/ondertiteling/DVD menu's

Deze menu's bevatten diverse taalinstellingen voor de audio, ondertiteling en discmenu's op de DVD. Voor details, zie "Instellen van de gewenste taal voor de geluidswaergave, ondertiteling en het discmenu" op bladzijde 15.

Selecteren van de weergave van het pictogram voor de camerastandpunten

U kunt de weergave van het pictogram voor de camerastandpunten aan of uit zetten wanneer er stukken die uit verschillende camerastandpunten zijn opgenomen worden weergegeven.

- Selecteer [Angle Mark] in het [DISC] menu.

On

Kies hiervoor als u het pictogram voor de camerastandpunten wilt laten weergegeven. Het pictogram voor alternatieve camerastandpunten zal continu worden weergegeven.

Off

Kies hiervoor als u het pictogram voor de camerastandpunten niet wilt laten weergegeven. Het pictogram voor alternatieve camerastandpunten wordt vijf seconden lang weergegeven en zal dan verdwijnen.

Instellen van de PBC (weergave-bediening) functie

U kunt de weergave-bediening (PBC) aan of uit zetten. Deze functie werkt alleen met Video CD's 2.0 met PBC functie (weergave-bediening).

- Selecteer [PBC] in het [DISC] menu.

On

Kies hiervoor om het discmenu weer te laten geven.

Off

Kies hiervoor om het discmenu niet weer te laten geven.



U kunt de PBC (weergave-bediening) functie ook in- of uitschakelen met de MENU toets op de afstandsbediening (zie "Gebruiken van het Video CD Playback Control (PBC; weergave-bediening) menu (VCD/SVCD)" op bladzijde 19).

Instellen van de duur van een diavoorstelling

U kunt instellen hoe lang JPEG beeldbestanden op het scherm moeten blijven staan.

- Selecteer [Time Interval] in het [DISC] menu.

2 sec t/m 10 sec

(Instelstap: 1 seconde)

Opmerking





Afhankelijk van de afmetingen van de bestanden is het mogelijk dat deze instelling niet correct werkt.

TAALCODELIJST

Abchazisch	1112	Fijinees	1620	Lingala	2224	Singalees	2919
Afar	1111	Fins	1619	Litouws	2230	Slowaaks	2921
Afrikaans	1116	Frans	1628	Macedonisch	2321	Sloveens	2922
Albanees	2927	Fries	1635	Malagasi	2317	Somalisch	2925
Amhaars	1123	Galicisch	1722	Maleis	2329	Spaans	1529
Arabisch	1128	Georgisch	2111	Malayalam	2322	Soendanees	2931
Armeens	1835	Duits	1415	Maltees	2330	Swahili	2933
Assamees	1129	Grieks	1522	Maori	2319	Zweeds	2932
Aymara	1135	Groenlands	2122	Marathi	2328	Tagalog	3022
Azerbeidzjaans	1136	Guarani	1724	Moldavisch	2325	Tadzjieks	3017
Basjkiers	1211	Gujarati	1731	Mongools	2324	Tamil	3011
Baskisch	1531	Hausa	1811	Nauru	2411	Tataars	3030
Bengali; Bangla	1224	Hebreeuws	1933	Nepalees	2415	Telugu	3015
Bhutanees	1436	Hindi	1819	Noors	2425	Thais	3018
Bihari	1218	Hongaars	1831	Oriya	2528	Tibetaans	1225
Bretons	1228	IJslands	1929	Punjabi	2611	Tigrinya	3019
Bulgaars	1217	Indonesisch	1924	Pashto, Pushto	2629	Tongaans	3025
Birmees	2335	Interlingua	1911	Perzisch	1611	Turks	3028
Wit-Russisch	1215	Iers	1711	Pools	2622	Turkmeens	3021
Cambodjaans	2123	Italiaans	1930	Portugees	2630	Twi	3033
Catalaans	6765	Japans	2011	Quechua	2731	Oekraïens	3121
Chinees	3618	Javaans	2033	Reto-Romaans	2823	Urdu	3128
Corsicaans	1325	Kannada	2124	Roemeens	2825	Oezbeeks	3136
Kroatisch	1828	Kashmiri	2129	Russisch	2831	Vietnamees	3219
Tsjechisch	1329	Kazachs	2121	Samoaans	2923	Volapük	3225
Deens	1411	Kirgizisch	2135	Sanskriet	2911	Welsh	1335
Nederlands	2422	Koreaans	2125	Schots-Gaelisch	1714	Wolof	3325
Engels	1524	Koerdisch	2131	Servisch	2928	Xhosa	3418
Esperanto	1525	Laotiaans	2225	Servo-Kroatisch	2918	Jiddisch	2019
Ests	1530	Latijn	2211	Shona	2924	Yoruba	3525
Faeröers	1625	Lets	2232	Sindhi	2914	Zulu	3631

OPLOSSEN VAN PROBLEMEN

Raadpleeg de tabel hieronder wanneer het toestel niet naar behoren functioneert. Als het probleem niet hieronder vermeld staat, of als de aanwijzingen het probleem niet verhelpen, zet het toestel dan uit, haal de stekker uit het stopcontact en neem contact op met uw dichtstbijzijnde YAMAHA dealer of servicecentrum.

Probleem	Oplossing	Zie bladzijde
Geen stroom	Sluit de stekker correct aan.	12
	Druk de POWER knop op het voorpaneel in de ON stand om de stroom voor dit toestel in te schakelen en druk vervolgens op STANDBY/ON op het voorpaneel of op POWER (I) op de afstandsbediening om het toestel aan te zetten.	13
Geen beeld	Raadpleeg de handleiding van uw TV om het correcte Video In kanaal te selecteren. Blijf het TV kanaal veranderen tot u het DVD scherm ziet.	–
	Zet uw TV aan.	–
	Als [Progressive Scan] is ingesteld op [On] moet u controleren of dit toestel is verbonden met een progressieve scan TV via de component video aansluitingen. Volg anders de stappen hieronder om de progressieve scanweergave uit te schakelen; <ol style="list-style-type: none"> 1. Druk op  op het voorpaneel om de disclade te openen. 2. Druk op CLEAR op de afstandsbediening. 3. Voer “2580” in met de cijfertoetsen (0-9) op de afstandsbediening. 4. Druk op AUDIO op de afstandsbediening. 	32
	Als [HDMI Video] is ingesteld op iets anders dan [Auto], dient u te controleren of de ingestelde resolutie wordt ondersteund door het HDMI-compatibele beeldscherm dat u heeft aangesloten. Volg anders de stappen hieronder om de instelling te veranderen naar [Auto]. <ol style="list-style-type: none"> 1. Druk twee keer op  op het voorpaneel of twee keer op STOP (■) op de afstandsbediening om de weergave te stoppen. 2. Houd tegelijkertijd  en  op het voorpaneel drie seconden lang ingedrukt. 	33
	Als de HDMI indicator oranje knippert, controleer dan of u dit toestel wel heeft aangesloten op een HDCP-compatibele component.	12
	Controleer of de instellingen voor het video uitgangssignaal overeenkomen met de gemaakte video aansluitingen.	33
Vervormd of zwart/wit beeld	Controleer of de disc geschikt is voor dit toestel.	3
	Controleer of de instelling voor het TV type van dit toestel overeenkomt met de gebruikte disc en uw TV. Als u het verkeerde TV type heeft ingesteld, kunt u de stappen hieronder volgen om terug te keren naar de standaardinstelling. <ol style="list-style-type: none"> 1. Druk op  op het voorpaneel om de disclade te openen. 2. Druk op CLEAR op de afstandsbediening. 3. Voer “2580” in met de cijfertoetsen (0-9) op de afstandsbediening. 4. Druk op AUDIO op de afstandsbediening. 	14
	Controleer de video-aansluitingen.	11
	Controleer of de TV instelling van dit toestel overeenkomt met de schermafmetingen van uw TV.	31
De beeldafmetingen zien er onnatuurlijk uit, of de ondertiteling wordt slechts gedeeltelijk of helemaal niet weergegeven op het TV scherm	Verander de schermafmetingen en de beeldverhouding voor uw TV.	–

Probleem	Oplossing	Zie bladzijde
Geen geluid of vervormd geluid	Regel het volume.	–
	Controleer of de luidsprekers op de juiste manier zijn aangesloten.	–
	Regel het volumeniveau via het instelmenu.	30
Geen geluid via digitale uitgangsaansluitingen	Controleer de digitale aansluitingen.	11
	Als u DTS materiaal afspeelt moet u controleren of uw receiver in staat is DTS signalen te decoderen en of [Digital Out] is ingesteld op [All].	28
	Als u MPEG-2 materiaal afspeelt moet u controleren of uw receiver in staat is MPEG-2 signalen te decoderen. Anders moet u ervoor zorgen dat [Digital Out] is ingesteld op [PCM].	28
	Controleer of de het audioformaat voor de geselecteerde audiotaal overeenkomt met de mogelijkheden van uw receiver.	–
Geen geluid via de HDMI uitgangsaansluiting	Controleer of [HDMI Audio] is ingesteld op [Auto] of [PCM].	35
	Er worden geen geluidssignalen geproduceerd via de HDMI aansluiting als de DVI-D component is verbonden met dit toestel door middel van een HDMI-DVI adapterkabel. Om geluidssignalen te kunnen reproduceren via de HDMI aansluiting dient u een HDMI component te verbinden met dit toestel.	12
De wordt niet weergegeven	De CD-R/RW, DVD+R/RW of DVD-R/RW in het toestel moet zijn afgesloten.	–
	Controleer of het disclabel naar boven wijst.	16
	Controleer of er iets mis is met de disc door een andere disc te proberen.	–
	Als u zelf een JPEG, MP3 of WMA disc heeft opgenomen, moet u controleren of uw disc tenminste tien JPEG beeldbestanden of vijf MP3/WMA muziekbestanden bevat.	–
	Controleer de regiocode.	3
Het beeld blijft tijdens de weergave heel eventjes stil staan	Controleer de disc op vingerafdrukken/krassen en maak de disc schoon door met een zachte doek recht van het midden naar de rand te vegen.	4
Het toestel reageert niet op de afstandsbediening	Richt de afstandsbediening goed op de sensor op het voorpaneel.	13
	Verminder de afstand tussen de afstandsbediening en dit toestel.	13
	Vervang de batterijen in de afstandsbediening	13
	Zet de batterijen opnieuw in met de polen (+/- tekens) de juiste kant op, zoals aangegeven.	13
De toetsen doen het niet	Haal de stekker een paar minuten lang uit het stopcontact. Doe de stekker weer terug en probeer het opnieuw.	–
Het toestel reageert niet op bepaalde handelingen tijdens weergave van een disc	Het is mogelijk dat deze handelingen niet toegestaan zijn met deze disc. Raadpleeg de documentatie van de disc in kwestie.	–
Menu-items kunnen niet worden geselecteerd	Afhankelijk van de aansluitingen of de mogelijkheden van de disc in kwestie kunnen sommige menu-items niet worden geselecteerd.	–
Geen geluid bij weergave van DivX films	De audiocodering wordt mogelijk niet ondersteund door dit toestel.	–

WOORDENLIJST

■ Beeldverhouding

Verhouding tussen de horizontale en verticale afmetingen van een beeld. Voor conventionele TV's is de verhouding tussen de horizontale en verticale afmetingen 4:3, terwijl deze verhouding voor breedbeeld TV's 16:9 is.

■ Bit

Afkorting van 'binary digit' of binair cijfer. Deze term staat voor de kleinste eenheid van informatie die gemanipuleerd kan worden door een computer. In audiosystemen bepaalt het aantal bits de resolutie waarmee analoge signalen worden gedigitaliseerd. Hoe hoger het aantal digitalisatiebits, hoe hoger het dynamisch bereik (het verschil tussen het zachtste en het hardste geluid) en hoe fijner gedetailleerd de weergave. In het algemeen is een audio CD 16 bits en DVD audio 24 bits.

■ Bitsnelheid.

Gemeten in kilobits per seconde, kbps, geeft dit een maat voor de hoeveelheid gegevens die wordt gebruikt voor een bepaalde hoeveelheid muziek. Daarmee wordt ook de snelheid waarmee u zelf digitaal opneemt gegeven. In het algemeen geldt dat hoe hoger de bitsnelheid, of opnamesnelheid, hoe beter de geluidskwaliteit. Opnamen bij hogere bitsnelheden kosten echter ook meer opslagruimte.

■ Component video-aansluitingen

Aansluitingen voor het ontvangen of reproduceren van component videosignalen. Component videosignalen bestaan uit drie lijnen, het luminantie signaal (Y) en twee kleurverschil signalen (PB/CB, PR/CR), die samen videobeelden van hoge kwaliteit opleveren.

■ DivX

DivX is een populaire mediatechnologie die is ontwikkeld door DivX, Inc. DivX mediabestanden bestaan uit sterk gecompriëerde video van uitstekende visuele kwaliteit met een relatief kleine bestandsgrootte. DivX-bestanden kunnen ook geavanceerde mediafuncties bevatten, zoals menu's, ondertitels en alternatieve audiotracks. Er zijn online veel DivX-mediabestanden beschikbaar om te downloaden. U kunt de bestanden ook zelf maken op basis van uw eigen ontwikkeld videomateriaal met de eenvoudig te gebruiken hulpmiddelen van DivX.com.

■ Dolby Digital

Een digitaal surroundsysteem ontwikkeld door Dolby Laboratories met volledig gescheiden multikanaals audio. Met 3 voorkanalen (links, midden en rechts) en 2 surround-stereokanalen biedt Dolby Digital in totaal vijf audiokanalen met het volle frequentiebereik. Met een extra kanaal speciaal voor de lage tonen, het zogenaamde LFE (Lage Frequentie Effect) kanaal, biedt dit systeem in totaal 5.1 kanalen (het LFE kanaal wordt als 0.1 kanaal geteld). Door 2-kanaals stereo voor de surround-luidsprekers te gebruiken is er een betere weergave van bewegende geluidsbronnen en een beter algeheel surroundeffect mogelijk dan bij Dolby Surround.

■ DTS (Digital Theater Systems)

Digitaal surroundsysteem ontwikkeld door Digital Theater Systems, Inc., met audio in 5.1 kanalen (max). Met een overvloed aan audiogegevens is dit systeem in staat zeer realistische effecten te bereiken.

■ DVD-Audio

Deze formattering is louter en alleen ontwikkeld voor een hoge geluidskwaliteit met Lineaire PCM en Packed PCM (verliezeloze codering) signalen in maximaal zes audiokanalen. Er wordt ondersteuning geboden voor bemonsteringsfrequenties van 192 kHz/24 bits.

■ HDMI

HDMI (High-Definition Multimedia Interface) is de eerste door de gehele industrie ondersteunde, ongecomprimeerde en volledig digitale A/V (audio/video) interface. HDMI biedt aansluitingsmogelijkheden voor alle soorten A/V apparatuur (van een set-top box tot een A/V-receiver) en audio/video beeldschermen (zoals een digitale televisie – DTV), HDMI biedt ondersteuning voor standaard, verbeterde of high-definition video en voor multikanaals digitale audio via één enkele kabel.

HDMI is geschikt voor de transmissie van alle ATSC HDTV standaarden en biedt ondersteuning voor 8-kanaals digitale audio, met genoeg bandbreedte over voor verbeteringen en eisen die de toekomst moge brengen.

■ Interliniëren

Dit is de meest gangbare scanmethode voor televisieschermen. Het scherm wordt opgedeeld in twee 'fields' of deelbeelden die bestaan uit de even en de oneven beeldlijnen die samen het volledige beeld (frame) opleveren.

■ JPEG (Joint Photographic Expert Group)

Dit is een standaard comprimering voor beeldgegevens zoals opgesteld door de Joint Photographic Expert Group. Met deze methode kunnen beeldbestanden, i.h.b. digitale foto's, worden teruggebracht tot 1% tot 10% van hun oorspronkelijke grootte.

■ MP3 (MPEG Audio Layer-3)

Een zeer bekende techniek voor het comprimeren van geluidsbestanden. Met deze methode kunnen geluidsbestanden worden teruggebracht tot ongeveer 10% van hun oorspronkelijke grootte met behoud van geluidskwaliteit op CD-niveau.

■ MPEG (Moving Pictures Experts Group)

Internationale standaard voor het comprimeren van digitale video en audio opgesteld door de ISO (International Organization for Standardization) en de IEC (International Electrotechnical Commission). Deze standaard omvat o.m. MPEG-1, MPEG-2 en MPEG-3. MPEG-1 biedt video van VHS kwaliteit en wordt vaak gebruikt op Video CD's. MPEG-2 biedt video van S-VHS kwaliteit en wordt vaak gebruikt op DVD's.

■ Kinderslot (ouderlijk toezicht)

Deze functie beperkt de weergave op basis van de leeftijd van de kijker of op basis van de filmkeuring in het land van oorsprong. De beperkingen verschillen van disc tot disc; ingeschakeld zal de weergave worden verhinderd als het niveau voor het materiaal hoger is dan het door de gebruiker op het toestel ingestelde niveau.

■ Weergave-bediening (Playback Control - PBC)

Dit is een menu op het beeldscherm bij weergave van een Video CD of SVCD dat u kunt gebruiken bij de weergave of om iets op te zoeken.

■ Progressieve scanweergave

Bij deze weergavemethode worden alle beeldlijnen in één keer op het scherm weergegeven, waardoor zeker op grotere schermen het flikkeren van het beeld afneemt en er een duidelijker en scherper beeld wordt verkregen.

■ Regiocode

Veel DVD's zijn voorzien van een regiocode zodat de eigenaar van de auteursrechten meer controle heeft over de distributie van zijn materiaal. Er zijn zes regio's en een DVD-speler met een bepaalde code kan alleen DVD's afspelen die dezelfde regiocode hebben.

■ S-video aansluiting

Een aansluiting voor het ontvangen of reproduceren van S-videosignalen.

S-videosignalen bestaan uit twee lijnen, een luminantie signaal (Y) en een kleursignaal (C), waardoor video van een hoge kwaliteit zowel bij opname als bij weergave mogelijk wordt.

■ Super Audio CD

Een audioformattering die is gebaseerd op de huidige CD standaard, maar die een grotere hoeveelheid gegevens bevat en daardoor een hogere geluidskwaliteit kan opleveren. Er zijn drie soorten SACD's: enkellaags, dubbellaags en hybride discs. Een hybride disc kan zowel worden afgespeeld op bestaande CD-spelers als op Super Audio CD-spelers, omdat er zowel gewone audio CD gegevens als SACD gegevens op staan.

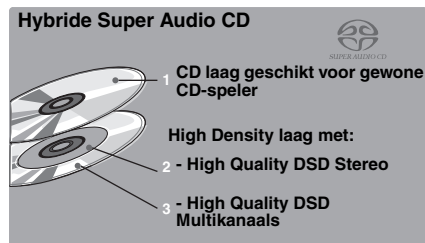
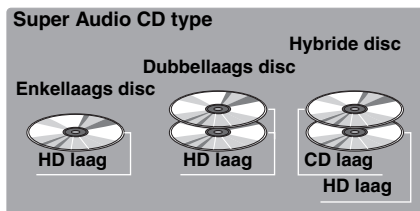

■ HDMI Audio uitgangstabel

Audioformaat		Analoge uitgangsinstelling	HDMI Audio		
			Auto*1	PCM	Off
DVD-Video	Dolby Digital	Multikanaals	Dolby Digital	PCM multi*2	Uit
		Stereo		PCM 2ch	
	DTS	Multikanaals	DTS	PCM multi*2	
		Stereo		PCM 2ch	
	MPEG	Multikanaals	MPEG	PCM multi*2	
		Stereo		PCM 2ch	
	PCM 2ch*4	Multikanaals/Stereo	PCM 2ch	PCM 2ch	
	DVD-Audio	Multi	Multikanaals	PCM (PPCM) multi*2,3	
Stereo			PCM (PPCM) 2ch*3	PCM (PPCM) 2ch*3	
2ch*4		Multikanaals/Stereo	PCM (PPCM) 2ch	PCM (PPCM) 2ch	
CD/MP3/WMA/DivX	2ch	Multikanaals/Stereo	PCM 2ch	PCM 2ch	
DTS-CD	Multi	Multikanaals	DTS	PCM multi*2	
		Stereo		PCM 2ch	
	2ch	Multikanaals/Stereo		PCM 2ch	
VCD	2ch	Multikanaals/Stereo	PCM 2ch	PCM 2ch	
SVCD	Multi	Multikanaals	MPEG	PCM multi*2	
		Stereo		PCM 2ch	
	2ch	Multikanaals/Stereo		PCM 2ch	
SA-CD	Multi/2ch	Multikanaals/Stereo	–	–	

*1: Als de aangesloten HDMI component geen ondersteuning biedt voor bitstream signalen (Dolby Digital, DTS en MPEG), zal het audio uitgangssignaal automatisch worden omgeschakeld naar PCM signalen.

*2: Als de HDMI component geen ondersteuning biedt voor multikanaals audiosignalen, zal het audio uitgangssignaal automatisch worden omgeschakeld van PCM multikanaals signalen naar PCM stereosignalen en 48 kHz/16 bits signalen of lager.

*3: Als de bron van het weer te geven materiaal terugmengen niet toestaat, zullen in plaats van teruggemengde stereosignalen alleen de L/R voorkanalen en 48 kHz/16 bits signalen of lager worden gereproduceerd.

*4: Als de aangesloten component geen ondersteuning biedt voor signalen van meer dan 48 kHz, zal het audio uitgangssignaal automatisch worden omgeschakeld naar signalen van 48 kHz/16 bits of lager.

TECHNISCHE GEGEVENS

WEERGAVESYSTEEM

- DVD-Video
- DVD-Audio
- DVD-R, DVD-RW
- DVD+R, DVD+RW, DVD+R DL
- Video CD, SVCD
- SA-CD multikanaals en SA-CD stereo
- CD
- PICTURE CD
- CD-R, CD-RW

VIDEOGEGEVENS

- Video (CVBS) uitgang 1 Vpp in 75 Ohm
- S-video uitgang Y: 1 Vpp in 75 Ohm
C: 0,3 Vpp in 75 Ohm
- Component video uitgang Y: 1 Vpp in 75 Ohm
PB/CB, PR/CR: 0,7 Vpp in 75 Ohm
- RGB (SCART) uitgang (Alleen modellen voor het V.K. en Europa)
..... 0,7 Vpp in 75 Ohm
- Zwartniveau instelling (Alleen modellen voor de V.S.) Aan/UIT

AUDIOFORMATEN

- Digitaal
Dolby Digital / DTS / MPEG Gecomprimeerd digitaal
PCM 16, 20, 24 bits / fs 44,1, 48, 88,2, 96 kHz
MP3 (ISO 9660)
..... 32–320 kbps / fs 16, 22,05, 24, 32, 44,1, 48 kHz
WMA 64–320 kbps, mono, stereo
- Volledige decodering van Dolby Digital en DTS multikanaals audio
- Analoge stereoweergave
- Dolby Surround compatibele terugmenging van Dolby Digital multikanaals audio

AUDIOGEGEVENS

- DA Converter 24 bits 192 kHz
- Signaal-ruisverhouding (1 kHz) 120 dB
- Dynamisch bereik (1 kHz) 106 dB
- DVD fs 96 kHz, 2 Hz–44 kHz
fs 48 kHz, 2 Hz–22 kHz
- SVCD fs 48 kHz, 2 Hz–22 kHz
fs 44,1 kHz, 2 Hz–20 kHz
- CD/VCD fs 44,1 kHz, 2 Hz–20 kHz
- Vervorming en ruis (1 kHz) 0,001%

TV STANDAARD

- Aantal beeldlijnen PAL: 625, NTSC: 525
- Verticale frequentie PAL: 50 Hz, NTSC: 60Hz
- Weergave Multistandaard (PAL/NTSC)

AANSLUITINGEN

- Video uitgang 1 (Tulpstekker: geel)
- S-video uitgang 1 (Mini DIN, 4 pens)
- Component video uitgang
Y uitgang 1 (Tulpstekker: groen)
PB/CB uitgang 1 (Tulpstekker: blauw)
PR/CR uitgang 1 (Tulpstekker: rood)
- SCART (Modellen voor het V.K. en Europa) 1 (Euro-aansluiting)
- Digitale uitgang
Coaxiaal 1 (Tulpstekker: oranje)
Optisch 1 (IEC 60958 voor CDDA/LPCM,
IEC 61937 voor MPEG 1/2, Dolby Digital, DTS)
HDMI 1 (Type A)
- 2-kanaals analoge uitgang (L+R) 1 paar (Tulpstekker: wit/rood)
- 6-kanaals analoge uitgang
Audio L/R voor 1 paar (Tulpstekker: wit/rood)
Audio L/R surround 1 paar (Tulpstekker: wit/rood)
Audio midden 1 (Tulpstekker: zwart)
Audio subwoofer 1 (Tulpstekker: zwart)

BEHUIZING

- Afmetingen (B x D x H) 435 x 308,5 x 107 mm
- Gewicht Ca. 6,3 kg

STROOMVOORZIENING

- Stroomaansluiting
Modellen voor de V.S. en Canada . 120 V, 60 Hz wisselstroom
Modellen voor Australië 240 V, 50 Hz wisselstroom
Modellen voor het V.K. en Europa
..... 220–240 V, 50/60 Hz wisselstroom
Modellen voor China 220 V, 50 Hz wisselstroom
- Stroomverbruik Ongeveer 30 W
- Stroomverbruik uit (standby) < 0,5 W

LASER

Type	GaAlAs Halfgeleiderlaser
Golflengte	650 nm (DVD) 790 nm (VCD/CD)
Uitgangsvermogen	1,45 mW (DVD) 1,13 mW (VCD/CD)
Uitwijking straal	60 graden

Technische gegevens kunnen zonder kennisgeving vooraf gewijzigd worden.

ПРЕДУПРЕЖДЕНИЕ: ВНИМАТЕЛЬНО ИЗУЧИТЕ ЭТО ПЕРЕД ИСПОЛЬЗОВАНИЕМ АППАРАТА.

- 1 Для обеспечения наилучшего результата, пожалуйста, внимательно изучите данную инструкцию. Храните ее в безопасном месте для будущих справок.
- 2 Устанавливайте данную звуковую систему в хорошо вентилируемом, прохладном, сухом и чистом месте; не подвергайте ее воздействию прямых солнечных лучей, источников тепла, вибрации, пыли, влаги и низких температур. При установке устройства в шкафу обеспечьте свободный промежуток между корпусом устройства и стенками шкафа шириной не менее 2,5 см для достаточной вентиляции.
- 3 Во избежание шумов и помех, данный аппарат следует размещать на некотором расстоянии от других электрических приборов, двигателей, или трансформаторов.
- 4 Во избежание накопления влаги внутри данного аппарата, что может вызвать электрошок, пожар, привести к поломке данного аппарата, и/или представлять угрозу жизни, не следует размещать данный аппарат в среде, подверженной резким изменениям температуры с холодной на жаркую, или в среде с повышенной влажностью (например, в комнате с увлажнителем воздуха).
- 5 Не устанавливайте данный аппарат в местах, где есть риск падения других посторонних объектов на данный аппарат, и/или где данный аппарат может подвергнуться попаданию капель или брызгов жидкостей. На крышке данного аппарата, не следует располагать:
 - Другие компоненты, так как это может привести к поломке и/или отцвечиванию поверхности данного аппарата.
 - Горящие объекты (например, свечи), так как это может привести к пожару, поломке данного аппарата, и/или представлять угрозу жизни.
 - Емкости с жидкостями, так как при их падении, жидкости могут вызвать поражение пользователя электрическим током и/или привести к поломке данного аппарата.
- 6 Во избежание прерывания охлаждения данного аппарата, не следует покрывать данный аппарат газетой, скатертью, занавеской и т.д. Повышение температуры внутри данного аппарата может привести к пожару, поломке данного аппарата, и/или представлять угрозу жизни.
- 7 Пока все соединения не завершены, не следует подключать данный аппарат к розетке.
- 8 Не используйте данный аппарат, установив его верхней стороной вниз. Это может привести к перегреву и возможной поломке.
- 9 Не применяйте силу по отношению к переключателям, ручкам и/или проводам.
- 10 При отсоединении силового кабеля питания от розетки, вытягивайте его, удерживая за вилку; ни в коем случае не тяните кабель.
- 11 Не применяйте различные химические составы для очистки данного аппарата; это может привести к разрушению покрывающего слоя. Используйте чистую сухую ткань.
- 12 Используйте данный аппарат с соблюдением напряжения, указанном на данном аппарате. Использование данного аппарата при более высоком напряжении, превышающем указанное, является опасным, и может стать причиной пожара, поломки данного аппарата, и/или представлять угрозу жизни. YAMAHA не несет ответственности за любую поломку или ущерб вследствие использования данного аппарата при напряжении, не соответствующем указанному напряжению.

- 13 Не пробуйте модифицировать или починить данный аппарат. При необходимости, свяжитесь с квалифицированным сервис центром YAMAHA. Корпус аппарата не должен открываться ни в коем случае.
- 14 Если вы не собираетесь использовать данный аппарат в течение продолжительного промежутка времени (например, во время отпуска), отключите силовой кабель переменного тока от розетки.
- 15 Перед тем как прийти к заключению о поломке данного аппарата, обязательно изучите раздел “ВОЗМОЖНЫЕ НЕИСПРАВНОСТИ И СПОСОБЫ ИХ УСТРАНЕНИЯ”, описывающий часто встречающиеся ошибки во время использования.
- 16 Перед перемещением данного аппарата, установите данный аппарат в режим ожидания нажатием кнопки STANDBY/ON, и отсоедините силовой кабель переменного тока от розетки.
- 17 Устанавливайте данный аппарат возле розетки переменного тока, легко доступной для силового кабеля переменного тока.
- 18 Батарейки не должны подвергаться нагреву от солнечных лучей, огня или похожих источников.

Данный аппарат считается неотключенным от источника переменного тока все то время, пока он подключен к сети, даже если данный аппарат был отключен с помощью STANDBY/ON на фронтальной панели или STANDBY (⏻) на пульте ДУ. Данное положение является режимом ожидания. В этом режиме электропотребление данного аппарата снижается до минимума.

ПРЕДУПРЕЖДЕНИЕ

ВО ИЗБЕЖАНИЕ ПОЖАРА ИЛИ УДАРА ЭЛЕКТРИЧЕСКИМ ТОКОМ, НЕ ПОДВЕРГАЙТЕ ДАННЫЙ АППАРАТ ВОЗДЕЙСТВИЯМ ДОЖДЯ ИЛИ ВЛАГИ.

БЕЗОПАСНОЕ ИСПОЛЬЗОВАНИЕ ЛАЗЕРА

Данное устройство содержит лазер. Из-за опасности травмы глаз, снимать крышку или обслуживать данное устройство должен только сертифицированный обслуживающий персонал.

ОПАСНОСТЬ

Данное устройство в открытом состоянии излучает видимые лазерные лучи. Не допускайте непосредственного воздействия лазерных лучей на глаза. Когда данное устройство подключено к розетке, не приближайте глаза к отверстию лотка диска и другим отверстиям, и не смотрите внутрь аппарата.



This symbol mark is according to the EU directive 2002/96/EC.

This symbol mark means that electrical and electronic equipment, at their end-of-life, should be disposed of separately from your household waste. Please act according to your local rules and do not dispose of your old products with your normal household waste.

СОДЕРЖАНИЕ

ВВЕДЕНИЕ 3

Форматы воспроизводимых дисков	3
Региональные коды DVD-дисков	3
Патентная информация	4
Очистка дисков.....	4
Поставляемые аксессуары	4

ФУНКЦИОНАЛЬНЫЙ ОБЗОР 5

Фронтальная панель.....	5
Дисплей фронтальной панели.....	6
Задняя панель.....	7
Пульт ДУ.....	8

ПОДКЛЮЧЕНИЯ 10

Общие примечания по подключениям ...	10
Аудиоподключения	10
Подключение стереофонического усилителя	10
Подключение аудиовизуального ресивера через 5,1-канальное/цифровое гнезда ...	10
Видеосоединения	11
Подключение силового кабеля.....	12

ПОДГОТОВКА К ЭКСПЛУАТАЦИИ 13

Шаг 1: Установка батареек в пульт ДУ	13
Использование пульта ДУ	13
Шаг 2: Включение питания	13
Шаг 3: Установка типа телевизора.....	14
Шаг 4: Настойка языковых предпочтений.....	15
Установка языка OSD (дисплей-на-экране)	15
Настройка языков звучания, субтитров и дискового меню.....	15

УПРАВЛЕНИЕ ДИСКОМ 16

Основное управление.....	16
Пауза воспроизведения	16
Выбор фонограммы/раздела	16
Поиск назад/вперед.....	17
Повторное воспроизведение	17
Повтор воспроизведения	17
Повтор раздела (кроме DVD-Audio/ MP3/WMA/JPEG-дисков).....	17
Случайное воспроизведение (кроме DVD/DivX/SA-CD-дисков)	17
Программное воспроизведение (CD)	18
Управление дисковым меню (DVD/VCD/SVCD-диски).....	18
Использование меню DVD	18
Использование меню управления воспроизведением (PBC) Video CD-диска (VCD/SVCD-диск)	19
Меню дисплея-на-экране (OSD) (DVD/VCD/SVCD/SA-CD-диск)	19
Использование меню OSD (DVD/VCD/SVCD/CD-диск)	19
Отображение текстовой информации (SA-CD-диск)	20
Изменение масштаба картинок (DVD-Video/VCD/SVCD/DivX/JPEG-диск)....	20
Просмотр углов (DVD-Video-диск)	21
Языки звучания и субтитров (DVD-Video/VCD-диск)	21
Выбор языка звучания	21
Выбор языка субтитров (DVD-Video-диск)....	21
Внешние файлы субтитров DivX.....	21
Переключение страниц (DVD-Audio-диск) ...	21
Выбор группы/файла (DVD-Audio/ DivX/MP3/WMA/Графический Kodak CD-диски).....	22
Выбор группы (DVD-Audio-диск)	22
Выбор файла в папке (DivX/MP3/WMA/ Графический Kodak CD-диски)	22
Воспроизведение бонусной группы (DVD-Audio-диск)	22
Переключение зоны воспроизведения и слоя (SA-CD-диск).....	22
Воспроизведение мультимедийного файла (MP3/WMA/DivX/JPEG)	23
Отображение экрана с пиктограммами (JPEG)	23
Вращение картинок (JPEG).....	23

МЕНЮ НАСТРОЙКИ 24

Обзор меню	24
Управление меню настройки	25
Меню общей настройки	26
Выбор режима DVD-Audio-диска	26
Выбор режима SA-CD	26
Настройка языка дисплея-на-экране	26
Ограничение воспроизведения с помощью функции родительского контроля	26
Изменение пароля родительского контроля....	26
Установка хранителя экрана	27
Установка функции автоматического отключения ...	27
Установка таймера сна	27
Переустановка системы	27
Отображение регистрационного кода DivX®VOD ...	27
Меню аудионастройки	28
Настройка аналогового вывода	28
Настройка цифрового вывода	28
Настройка выхода LPCM	28
Установка режима ночного прослушивания ...	28
Меню настройки колонок	29
Установка размеров колонок	29
Установка расстояния колонок	29
Установка уровней колонок	30
Настройка конфигурации SA-CD	30
Установка частоты отсечки (Только SA-CD-диск)...	30
Меню видеонастройки	31
Настройка телевизионного экрана	31
Установка типа телевизора	31
Выбор уровня черного (только модели для С.Ш.А. и Канады)	31
Выбор скрытых титров (только модели для С.Ш.А. и Канады)	32
Установка режима снимка	32
Выбор функции прогрессивной развертки ...	32
Переключение видеовыхода SCART (Только модели для Соединенного Королевства Великобритании и Северной Ирландии, и Европы)	33
Настройка параметров картинки	33
Меню настройки HDMI	33
Настройка видеосигнала HDMI	33
Выбор широкоэкранный формата	34
Выбор диапазона выхода DVI	34
Настройка аудиосигнала HDMI	35
Меню настройки DISC	35
Выбор языка по умолчанию для звучания/субтитров/DVD-меню	35
Выбор окна со знаком угла	35
Выбор функции PBC (контроль воспроизведением)	35
Установка продолжительности для показа слайдов	35

СПИСОК ЯЗЫКОВЫХ КОДОВ 36**ВОЗМОЖНЫЕ НЕИСПРАВНОСТИ И СПОСОБЫ ИХ УСТРАНЕНИЯ 37****СПРАВОЧНИК 39****ТЕХНИЧЕСКИЕ ХАРАКТЕРИСТИКИ 42**

ВВЕДЕНИЕ

Благодарим вас за покупку данного аппарата. В Инструкции по эксплуатации описаны основные операции по управлению данным аппаратом.

- Иллюстрации в данном руководстве основаны на моделях для Соединенного Королевства Великобритании и Северной Ирландии, и Европы, если нет других оговорок.
- В примечаниях содержится важная информация по безопасности и инструкциям по управлению.
-  означает совет для облегчения управления.
- Данное руководство отпечатано до производства. Дизайн и технические характеристики могут частично изменяться с целью улучшения качества и т.д. В случае, если имеются различия между руководством и аппаратом, приоритет отдается аппарату.

Форматы воспроизводимых дисков

- Данный аппарат разработан для использования со следующими дисками: DVD-Video, DVD-Audio, DVD-R, DVD-RW, DVD+R, DVD+RW, DVD+R DL, Video CD, Super Video CD, Super Audio CD (SA-CD), Audio CD, CD-R и CD-RW.



- Данный аппарат может воспроизводить:
 - Файлы MP3, WMA (кроме файлов WMA с защитой от копирования) и графические файлы (Kodak, JPEG), записанные на CD-R(W)/DVD-R(W)/DVD+R(W)
 - Формат JPEG/ISO 9660
 - Дисплей максимум на 14 знаков
 - DivX® диск на CD-R(W)/DVD-R(W)/DVD+R(W)
 - Логотип “DivX® Certified”
 - Воспроизводит видеофайлы в формате DivX® все версий (включая DivX®6) в стандартном режиме воспроизведения файлов формата DivX®

Примечания

- Незавершенные CD-R(W), DVD-R(W) и DVD+R(W) диски не могут воспроизводиться.
- Данный аппарат не воспроизводит файлы WMA с защитой от копирования.
- В зависимости от условий записи, как компьютерная среда и программное обеспечение, некоторые диски не могут воспроизводиться. Технические характеристики и состояние некоторых дисков; записи, царапины, изгибы и т.д. могут привести к невозможности воспроизведения.
- Обязательно используйте только CD-R(W), DVD-R(W) и DVD+R(W) диски надежных производителей.
- Не используйте диски нестандартной формы (в виде сердца, др.).
- Не используйте диски с остатками клейкой ленты, наклейками, или клея на поверхности. Это может привести к поломке данного аппарата.
- Не используйте диски с наклейками, распечатанными на продающихся этикеточных принтерах.

Региональные коды DVD-дисков

Данный аппарат поддерживает систему регионального управления. Проверьте региональный код, указанный на упаковке DVD-диска. Если номер не совпадает с региональным номером данного аппарата (смотрите таблицу ниже или на задней стороне аппарата), аппарат может не воспроизводить диск.

Место назначения	Региональный код данного аппарата	Воспроизводимые диски
С.Ш.А. Канада		 
Соединенное Королевство Великобритания и Северной Ирландии Европа		 
Австралия		 
Китай		 

Патентная информация



Изготовлено по лицензии фирмы Dolby Laboratories. “Dolby” и символ с двойным “D” являются торговыми марками Dolby Laboratories.



“DTS” и “DTS Digital Surround” - зарегистрированные торговые марки Digital Theater Systems, Inc.



“DivX”, “DivX Certified”, и соответствующие логотипы являются торговыми марками DivX, Inc. и используются по лицензии.



“DCDi” - это торговая марка Faroudja, подразделения Genesis Microchip, Inc.



“HDMI”, логотип “HDMI” и “High Definition Multimedia Interface” являются торговыми марками или зарегистрированными торговыми марками HDMI Licensing LLC.

Данный аппарат содержит технологию защиты авторских прав, защищенной определенными патентами С.Ш.А. и другими правами на интеллектуальную собственность, принадлежащую Macrovision Corporation и другим владельцам авторских прав. Использование данной технологии защиты авторских прав может производиться только по разрешению Macrovision Corporation, и она предназначена для ограниченного использования для просмотра в домашних условиях и т.д., если нет иного разрешения от Macrovision Corporation. Инженерный анализ или разборка запрещены.

Очистка дисков

- При загрязнении диска, протрите его чистой тканью. Вытирайте диск от центра к краям. Не следует вытирать в круговом движении.
- Не используйте растворители как бензин, разбавитель, продающиеся очистители, или антистатический спрей для аналоговых записей.



Поставляемые аксессуары

Проверьте упаковку на наличие следующих аксессуаров:

Пульт ДУ

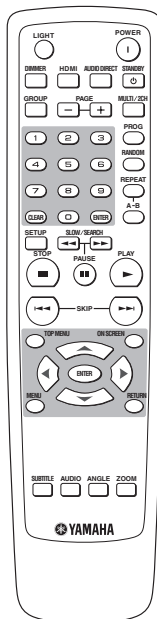

Батарейки (x2)
(AAA, R03, UM-4)

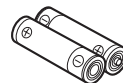

Штыревой аудиокабель

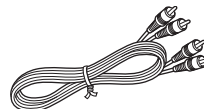

Штыревой видеокабель

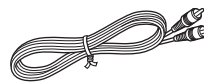



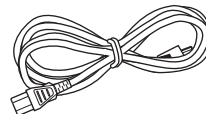



Кабель питания

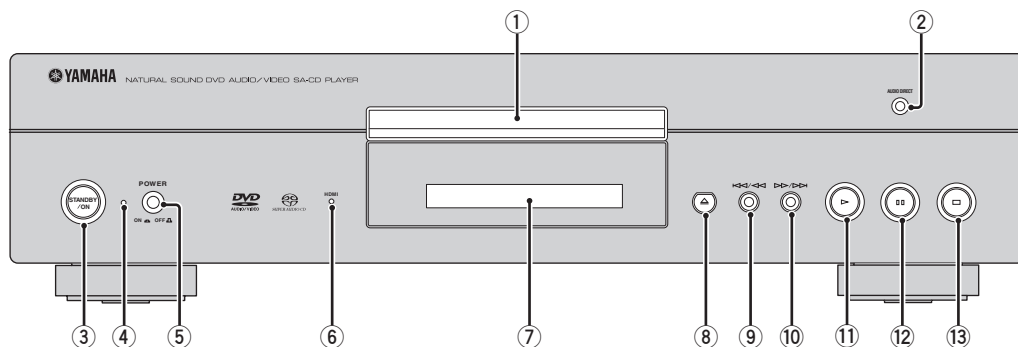

ФУНКЦИОНАЛЬНЫЙ ОБЗОР

Фронтальная панель



- ① **Лоток диска**
Установите диск в лоток для дисков.
- ② **Индикатор AUDIO DIRECT**
Высвечивается при выборе режима AUDIO DIRECT при нажатии кнопки AUDIO DIRECT на пульте ДУ.
- ③ **STANDBY/ON**
Включение данного аппарата или установка в режим ожидания.
- ④ **Индикатор POWER**
Высвечивается при включении данного аппарата.
- ⑤ **Переключатель POWER**
Нажмите внутрь на позицию ON для включения питания данного аппарата. Нажмите снова для установки наружу на позицию OFF для отключения данного аппарата.
- ⑥ **Индикатор HDMI**
Высвечивается зеленым при нахождении данным аппаратом компонента HDMI и при включении режима HDMI.
Высвечивается зеленым при нахождении данным аппаратом компонента HDMI, при включенном режиме HDMI.
- ⑦ **Дисплей фронтальной панели**
Отображение информации воспроизведения или настроек.
- ⑧  Открытие и закрытие лотка диска.
- ⑨  Обратный поиск.*
Переход на предыдущий раздел или фонограмму.
- ⑩  Поиск вперед.*
Переход на следующий раздел или фонограмму.
- ⑪  Начало воспроизведения.
- ⑫  Пауза воспроизведения.
- ⑬  Остановка воспроизведения.
- * Нажмите и удерживайте кнопку примерно три секунды.

Дисплей фронтальной панели

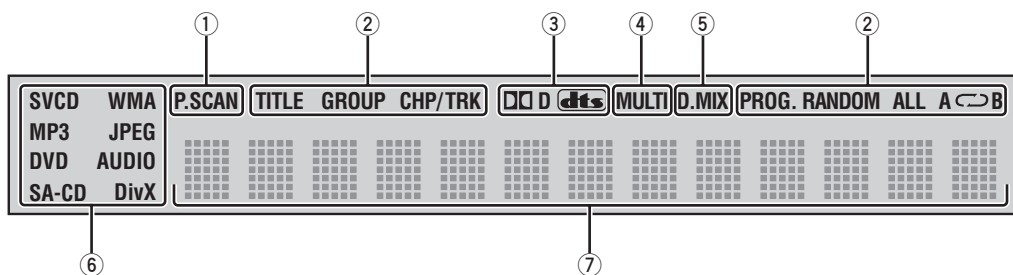

- ① **Индикатор P.SCAN**
Высвечивается во время работы функции прогрессивной развертки.
- ② **Индикаторы режима воспроизведения**
Отображение иконки для выбранного режима воспроизведения.
- ③ **Индикаторы декодеров**
Отображение иконки для выбранного встроенного декодера.
- ④ **Индикатор MULTI**
Высвечивается при воспроизведении многоканального аудиосистемы.
- ⑤ **Индикатор D.MIX (Только DVD-Audio-диск)**
Высвечивается при воспроизведении диска, позволяющего микширование многоканального аудиосистемы.
- ⑥ **Индикаторы диска**
Отображение иконки для типа диска.
- ⑦ **Информационный дисплей**
Отображение разнообразной информации, например, номер наименования/раздела/фонограммы или прошедшее время воспроизведения.



С помощью DIMMER на пульте ДУ можно отрегулировать яркость дисплея фронтальной панели.

Задняя панель

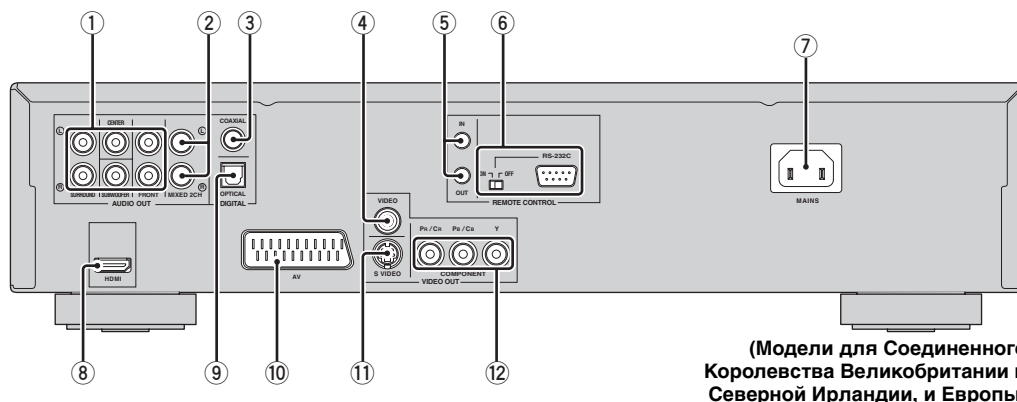

(Модели для Соединенного Королевства Великобритании и Северной Ирландии, и Европы)

- ① **AUDIO OUT (6-канальный дискретный) гнезда**
Подключите к 6-канальным входным гнездам аудиовизуального ресивера.
- ② **Гнезда AUDIO OUT (MIXED 2CH)**
Подключите к аудиовходным гнездам аудиовизуального ресивера или стереофонической системы.
- ③ **Гнездо DIGITAL (COAXIAL)**
Подключите к коаксиальному входному гнезду аудиовизуального ресивера.
- ④ **Гнездо VIDEO OUT (VIDEO)**
Подключите к композитному входному гнезду аудиовизуального ресивера.
- ⑤ **Соединители REMOTE CONTROL (IN/OUT)**
Используются для пользовательской установки для передачи сигналов ДУ через кабельные соединения.
- ⑥ **Терминал REMOTE CONTROL (RS-232C) (Только модели для С.Ш.А., Канады, Соединенного Королевства Великобритании и Северной Ирландии, и Европы)**
Используется как расширенный терминал для коммерческих целей.
За подробной информацией обращайтесь к дилеру.
- ⑦ **MAINS**
Подключите поставляемый силовой кабель.
- ⑧ **Гнездо HDMI**
Подключите к входному гнезду HDMI компонента HDMI.
- ⑨ **Гнездо DIGITAL (OPTICAL)**
Подключите к оптическому входному гнезду аудиовизуального ресивера.
- ⑩ **Терминал AV (Только модели для Соединенного Королевства Великобритании и Северной Ирландии, и Европы)**
Подключите к входному терминалу SCART на телевизоре.
- ⑪ **Гнездо VIDEO OUT (S VIDEO)**
Подключите к входному S-video гнезду аудиовизуального ресивера.
- ⑫ **Гнезда VIDEO OUT (COMPONENT)**
Подключите к компонентным входным гнездам аудиовизуального ресивера.

■ Соединения ДУ и терминал RS-232C

Соединения **REMOTE CONTROL (IN/OUT)** и терминал **REMOTE CONTROL (RS-232C)** используются для пользовательской установки. При обычном использовании, не подключайте никакие кабели к данным соединениям. (Для моделей для С.Ш.А., Канады, Австралии, Соединенного Королевства Великобритании и Северной Ирландии, и Европы, переключатель RS-232C должен быть установлен на **OFF**.)

Предостережение: Не прикасайтесь к внутренним контактам гнезд на задней панели данного аппарата. Электростатический разряд может привести к поломке данного аппарата.

Пульт ДУ

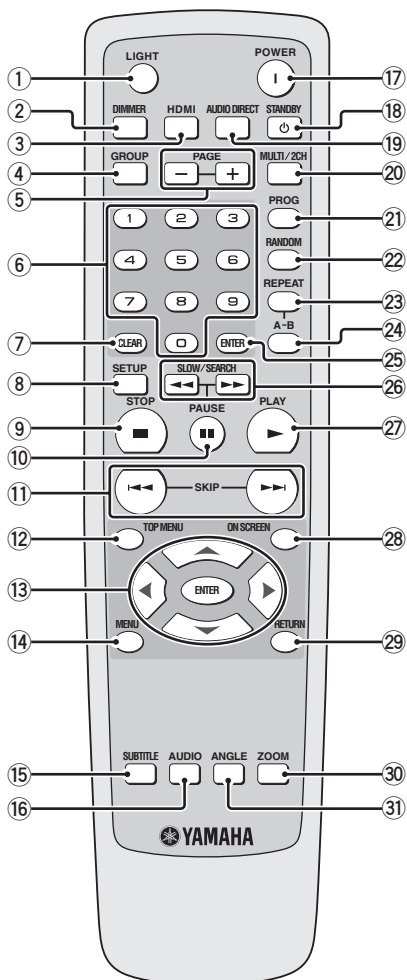

- ① **LIGHT**
Подсветка кнопок пульта ДУ.
- ② **DIMMER**
Выбор трех различных уровней яркости дисплея фронтальной панели: среднего, низкого и автоматического.
При автоматической настройке, яркость автоматически устанавливается на низкую только во время воспроизведения.
- ③ **HDMI**
Включение или выключение режима HDMI.
- ④ **GROUP**
Выбор группы DVD-Audio.
- ⑤ **PAGE (+/-)**
Выбор фотографии DVD-Audio.
- ⑥ **Цифровые кнопки (0-9)**
Выбор пронумерованных параметров текущего отображенного меню.
- ⑦ **CLEAR**
Удаление режима или настройки.
- ⑧ **SETUP**
Вход или выход из меню настройки данного аппарата.
- ⑨ **STOP (■)**
Остановка воспроизведения.
- ⑩ **PAUSE (■ ■)**
Временная пауза воспроизведения.
Покадровое воспроизведение.
- ⑪ **SKIP (◀◀ / ▶▶)**
Переход на предыдущий/следующий раздел или фонограмму.
- ⑫ **TOP MENU**
Отображение меню диска верхнего уровня.
- ⑬ **Курсоры (▲ / ▼ / ◀ / ▶)**
Выбор параметра текущего отображенного меню.

ENTER

Подтверждение выбора меню.

- ⑭ **MENU**
Доступ к меню диска.
- ⑮ **SUBTITLE**
Выбор языка субтитров.
- ⑯ **AUDIO**
Выбор языка звучания или формата.
- ⑰ **POWER (I)**
Включение данного аппарата.
- ⑱ **STANDBY (⏻)**
Установка данного аппарата в режим ожидания.
- ⑲ **AUDIO DIRECT**
Включение или выключение вывода видеосигнала. Данная функция недоступна при распознавании данным аппаратом компонента HDMI. В режиме AUDIO DIRECT, дисплей фронтальной панели отключается. Как только данный аппарат отключается, это приводит к выходу из режима AUDIO DIRECT (только при воспроизведении SA-CD диска, режим отключается при открытии/ закрытии лотка диска).
- ⑳ **MULTI/2CH**
Выбор режима звучания: стереофонический или многоканальный.
Переключение зоны воспроизведения SA-CD.
- ㉑ **PROG**
Доступ к меню настройки программ для программирования фонограмм на диске или выход из его меню.
- ㉒ **RANDOM**
Воспроизведение фонограмм в случайном порядке.
- ㉓ **REPEAT**
Повтор раздела, фонограммы, наименования, группы или диска.
- ㉔ **A-B**
Повтор определенного сегмента.
- ㉕ **ENTER**
Подтверждение выбора меню.
- ㉖ **SLOW/SEARCH (◀◀ / ▶▶)**
Поиск назад или вперед.
- ㉗ **PLAY (▶)**
Начало воспроизведения.
- ㉘ **ON SCREEN**
Вход или выход из меню дисплея-на-экране (OSD) данного аппарата.
- ㉙ **RETURN**
Возврат на предыдущее меню настройки.
- ㉚ **ZOOM**
Увеличение видеоизображения.
- ㉛ **ANGLE**
Выбор угла камеры DVD.



Две кнопки ENTER (⑬ и ㉕) работают одинаково.

ПОДКЛЮЧЕНИЯ

Общие примечания по подключениям

Перед выполнением или изменением соединений, обязательно отключите данный аппарат и отсоедините силовой кабель от сети.

- В зависимости от подключаемого компонента, существуют различные методы подключений. Возможные подключения описаны ниже.
- Для выполнения подходящих соединений, при необходимости, изучите инструкции к другим компонентам.
- Не подключайте данный аппарат через видеоманитофон. Качество видеоизображения может быть искажено системой защиты от копирования.
- Не подключайте аудиовыходное гнездо данного аппарата к фоновому гнезду аудиосистемы.

Аудиоподключения

Данный аппарат снабжен цифровым коаксиальным, цифровым оптическим, аналоговым 6-канальным дискретным, аналоговым микширующим 2-канальным и HDMI выходными гнездами. Соединение зависит от наличия аудиогнезд на компоненте.

Подключение стереофонического усилителя

С помощью поставляемого штыревого аудио/видеокабеля, подключите гнезда **AUDIO OUT (MIXED 2CH)** данного аппарата к соответствующим входным гнездам аудиокомпонента (например, стереофонический усилитель). Сабвуфер можно подключить к гнезду **SUBWOOFER**.

Данный аппарат (Модели для Соединенного Королевства Великобритании и Северной Ирландии, и Европы)

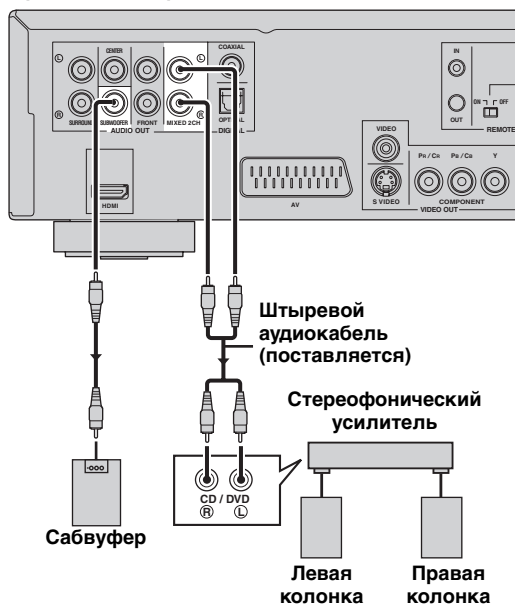

Подключение аудиовизуального ресивера через 5,1-канальное/цифровое гнезда

■ Аналоговые подключения

Если нужно воспроизвести многоканальный Super Audio CD (SA-CD)-диск и DVD-Audio-диск, с помощью отдельно продающихся штыревых аудиокабелей, подключите **AUDIO OUT (6-канальный дискретный)** гнезда данного аппарата к соответствующим входным гнездам аудиовизуального ресивера.

Данный аппарат (Модели для Соединенного Королевства Великобритании и Северной Ирландии, и Европы)

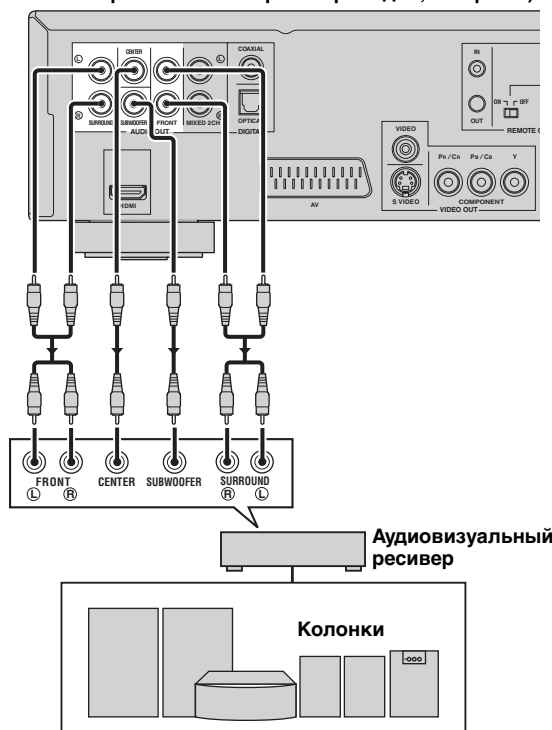

Цифровые подключения

Если вы хотите использовать функцию Dolby Digital, DTS или MPEG аудиовизуального ресивера, с помощью отдельно продающегося HDMI, цифрового коаксиального или цифрового оптического кабеля, подключите гнездо **HDMI <A>** или **DIGITAL (COAXIAL) ** или **DIGITAL (OPTICAL) <C>** данного аппарата к соответствующим входным гнездам аудиовизуального ресивера.

Смотрите “Гнездо HDMI <A>” на стр. 12 о подключении HDMI.

Данный аппарат (Модели для Соединенного Королевства Великобритании и Северной Ирландии, и Европы)

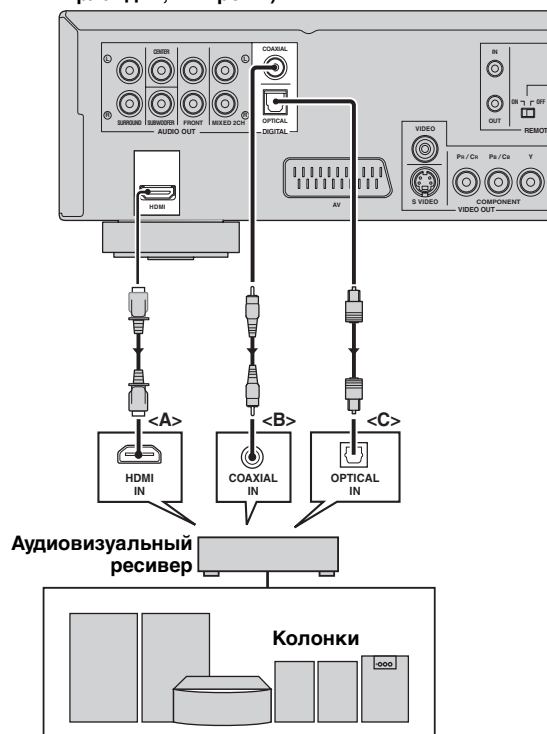

Примечания

- При выполнении подключения через DIGITAL (COAXIAL) или DIGITAL (OPTICAL) <C>, установите [Цифровой выход] на [Все] (смотрите “Настройка цифрового вывода” на стр. 28).
- Если аудиоформат цифрового выхода не соответствует возможностям ресивера, звучание от ресивера искажается или вообще отсутствует. Обязательно выберите соответствующий аудиоформат в экранном меню диска. Одно или несколько нажатий кнопки AUDIO на пульте ДУ может переключить не только языки звучания, но и аудиоформат.
- Аудиосигналы SA-CD-диска не выводятся от гнезда DIGITAL (COAXIAL/OPTICAL).
- Если вы хотите использовать форматы Dolby Digital, DTS и MPEG, требуется подключить данный аппарат к аудиовизуальному ресиверу, поддерживающему данные форматы.

Видеосоединения

Данный аппарат оборудован выходными HDMI, композитного видео, S-video, компонентного видео и SCART гнездами. Если аудиовизуальный ресивер оборудован видеовыходными гнездами, подключите ресивер и затем телевизор таким образом, чтобы можно было использовать один телевизор с несколькими различными видеисточниками (LD, видеомэгафон, др.), просто переключив селектор приема на ресивере. Используйте гнездо, соответствующее входным гнездам на подключаемом компоненте.

Данный аппарат (Модели для Соединенного Королевства Великобритании и Северной Ирландии, и Европы)

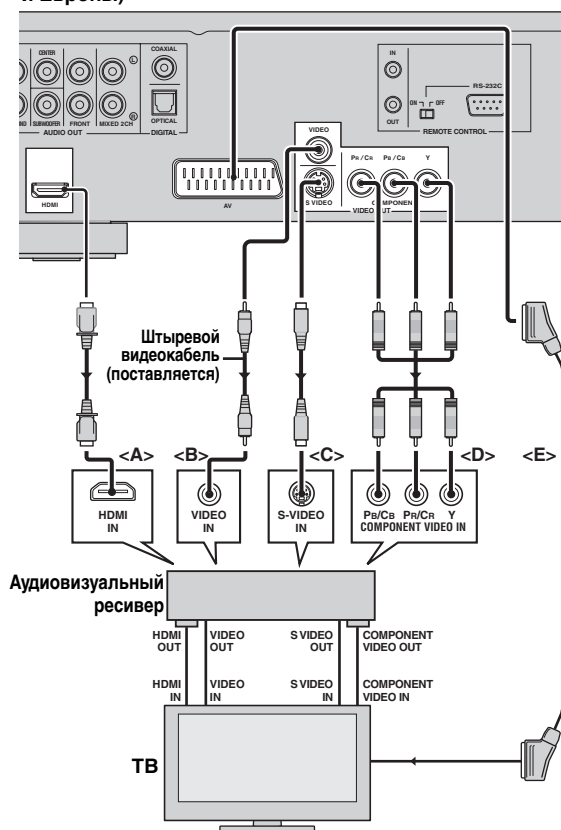

■ Гнездо HDMI <A>

HDMI (High-Definition Multimedia Interface) обеспечивает высококачественным цифровым аудио и видеосигналом через одно соединение. С помощью отдельно продающегося HDMI кабеля, подключите гнездо **HDMI** данного аппарата к входному гнезду HDMI аудиовизуального ресивера и затем к входным гнездам телевизора. Если на ресивере не имеется выходное гнездо HDMI, можно достичь лучшее видеоизображение, подключив гнездо **HDMI** данного аппарата напрямую к входному гнезду HDMI телевизора.

Примечания

- Для вывода сигналов HDMI, установите режим HDMI на “включено”, нажав кнопку HDMI на пульте ДУ.
- Если можно использовать преобразовательный кабель HDMI-DVI для подключения данного аппарата к совместимым с HDCP компонентам DVI-D. В таком случае, требуется использовать другое видеоподключение, в дополнение к данному подключению, так как аудиосигналы не будут выводиться.

■ Композитное видеогнездо

С помощью поставляемого штыревого аудио/видеокабеля, подключите гнездо **VIDEO OUT (VIDEO)** данного аппарата к видеовходному гнезду аудиовизуального ресивера и затем к входным гнездам телевизора.

■ S-video гнездо <C>

S-video подключения помогают получить более чистую картинку по сравнению с композитными видеоподключениями путем передачи видеосигналов по отдельным проводам яркости (Y) и насыщенности (C). С помощью отдельно продающегося S-video кабеля, подключите гнездо **VIDEO OUT (S VIDEO)** данного аппарата к входному S-video гнезду аудиовизуального ресивера, и затем к входным гнездам телевизора.

■ Компонентные видеогнезда <D>

По сравнению с S-video подключениями, при компонентных видеоподключениях, можно получить более высокоточное цветное воспроизведение, достигаемое путем передачи видеосигналов по отдельным проводам для яркости (Y: зеленый) и насыщенности (Pb: синий, Pr: красный). С помощью отдельно продающегося компонентного кабеля, подключите гнезда **VIDEO OUT (COMPONENT)** данного аппарата к компонентным входным гнездам аудиовизуального ресивера. При выполнении подключений, обращайте внимание на цвет каждого гнезда.

Если на ресивере не имеются компонентные выходные гнезда, можно достичь лучшее видеоизображение, подключив компонентные выходные гнезда данного аппарата напрямую к компонентным входным гнездам телевизора.

■ Терминал SCART <E> (Только модели для Соединенного Королевства Великобритании и Северной Ирландии, и Европы)

Если на телевизоре имеется только терминал для видеовхода, можно подключить телевизор напрямую к данному аппарату.

С помощью отдельно продающегося SCART кабеля, подключите терминал **AV** данного аппарата к входному терминалу SCART на телевизоре.

Примечание

Убедитесь, что индикация “TV” на SCART кабеле подключена к телевизору и индикация “DVD” на SCART кабеле подключена к данному аппарату.

Подключение силового кабеля

После завершения всех соединений, подключите поставляемый силовой кабель в **MAINS** данного аппарата и затем подключите силовой кабель к сети переменного тока.

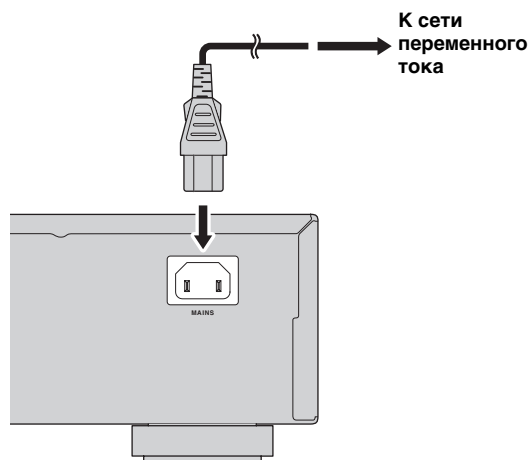

ПОДГОТОВКА К ЭКСПЛУАТАЦИИ

Шаг 1: Установка батареек в пульт ДУ

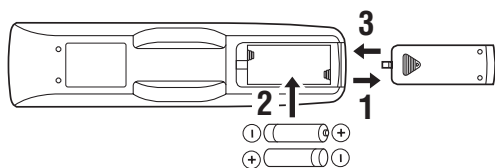

- 1 Нажмите часть  и вытяните крышку отделения для батареек.
- 2 Вставьте две поставляемые батарейки (AAA, R03, UM-4) в соответствии с индикациями (+/-) внутри отделения для батареек.
- 3 Задвиньте крышку до полной установки на место.

Примечания

- Батарейки следует вставлять правильно в соответствии с обозначениями полярности (+/-). Батарейки, вставленные в обратном направлении, могут протекать.
- Для предотвращения протекания, сразу же замените использованные батарейки на новые.
- Извлеките батарейки из отделения для батареек, если пульт ДУ не используется в течение более месяца.
- При протекании батареек, немедленно извлеките их. Избегайте контакта с материалом протекания или не давайте одежде и т.д. соприкасаться с материалом протекания. Перед установкой новых батареек, тщательно протрите отделение для батареек.
- Не используйте старые батарейки вместе с новыми.
- Не используйте различные типы батареек (например, щелочные и марганцовые батарейки) одновременно. Внимательно изучите упаковку, так как такие различные типы батареек могут иметь одинаковую форму и цвет.
- Использованные батарейки должны выбрасываться правильно в соответствии с местными правилами.

Использование пульта ДУ

Пульт ДУ должен использоваться в пределах 6 м (прибл. 20 футов) от данного аппарата и должен быть направлен на сенсор ДУ.

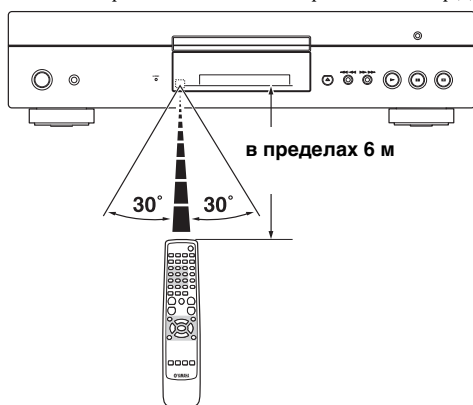

Примечания

- Избегайте проливания воды или других жидкостей на пульт ДУ.
- Не роняйте пульт ДУ.
- Не оставляйте или храните пульт ДУ в местах со следующими видами условий:
 - местах с повышенной влажностью, например, возле ванной
 - в местах с повышенной температурой, например, возле обогревателя или плиты
 - в местах с предельно низкой температурой
 - в запыленных местах

Шаг 2: Включение питания

- 1 Убедитесь, что силовой кабель подключен к сети переменного тока.
- 2 Включите телевизор и аудиовизуальный ресивер.
- 3 Выберите соответствующий источник для аудиовизуального ресивера, подключенного к данному аппарату. Подробнее, смотрите инструкцию, поставляемую с аудиовизуальным ресивером.
- 4 Нажмите переключатель **POWER** на фронтальной панели.
 - Индикатор **POWER** светит оранжевым цветом.
- 5 Нажмите **STANDBY/ON** на фронтальной панели или кнопку **POWER (I)** на пульте ДУ для включения данного аппарата.
 - Индикатор **POWER** светит зеленым цветом и включается дисплей фронтальной панели.
- 6 Установите правильный канал Video IN на телевизоре (например, EXT1/2, AV1/2, AUDIO/VIDEO, др. Подробнее, смотрите инструкцию к телевизору).
 - На ТВ экране появляется экран по умолчанию.

Шаг 3: Установка типа телевизора

Данный аппарат поддерживает видеоформаты NTSC и PAL. Выберите цветовую систему, соответствующую телевизору.

Примечания

- Перед переключением текущей стандартной установки телевизора, убедитесь, что телевизор поддерживает выбранную систему типа телевизора.
- При воспроизведении диска формата NTSC с установкой [PAL], или при воспроизведении диска формата PAL с установкой [NTSC], качество видеоизображения может искажаться.

1 Нажмите кнопку **SETUP**.

→ Отображается меню настройки.

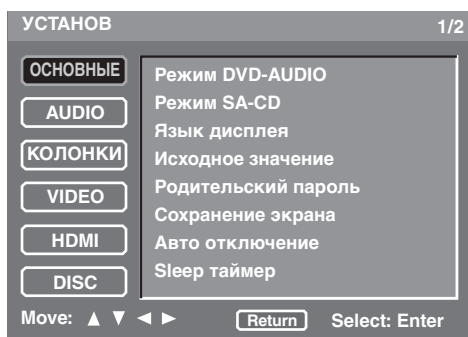

2 Повторно нажимая **▲ / ▼**, выберите [VIDEO], и затем нажмите **ENTER**.

→ Отображается меню [VIDEO].

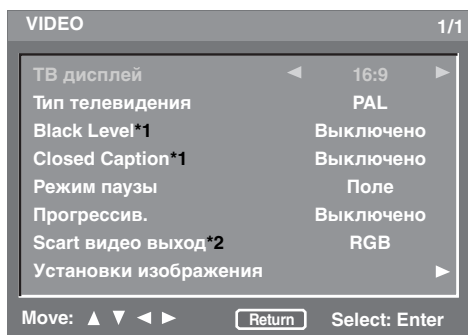

*1: [Параметры Black Level] и [Closed Caption] предназначены только для моделей для С.Ш.А и Канады.

*2: [Scart видео выход] предназначен только для моделей для Соединенного Королевства Великобритании и Северной Ирландии, и Европы.

3 Повторно нажимая кнопку **▲ / ▼**, выберите [Тип телевидения].

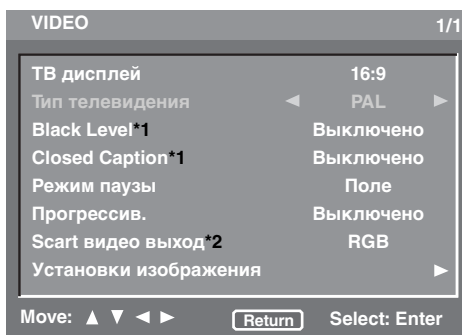

4 Нажав кнопку **◀ / ▶**, выберите одну из опций ниже.

PAL

Выберите это, если подключен телевизор системы PAL. Это переключит видеосигналы на NTSC-дисках и будет выводить их в формате PAL.

NTSC

Выберите это, если подключен телевизор системы NTSC. Это переключит видеосигналы на PAL-дисках и будет выводить их в формате NTSC.

Шаг 4: Настройка языковых предпочтений

Можно выбрать предпочитаемую языковую установку. Данный аппарат будет автоматически переключаться на предпочитаемую языковую установку при загрузке диска. Если выбранный язык не имеется на диске, будет использоваться язык по умолчанию на диске. Язык OSD (дисплей-на-экране) в системном меню будет оставаться таким же, каким был выбран.

Установка языка OSD (дисплей-на-экране)

- 1 Нажмите кнопку **SETUP**.
→ Отображается меню настройки.
- 2 Повторно нажимая $\blacktriangle / \blacktriangledown$, выберите [ОСНОВНЫЕ], и затем нажмите **ENTER**.
→ Отображается меню [ОСНОВНЫЕ].

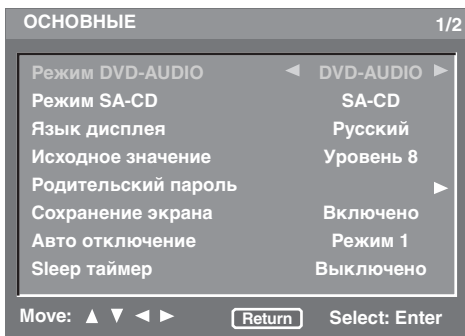

- 3 Повторно нажимая кнопку $\blacktriangle / \blacktriangledown$, выберите [Язык дисплея].
- 4 Нажимая кнопку $\blacktriangle / \blacktriangledown$, выберите язык.

Настройка языков звучания, субтитров и дискового меню

- 1 Нажмите кнопку **SETUP**.
→ Отображается меню настройки.
- 2 Повторно нажимая $\blacktriangle / \blacktriangledown$, выберите [DISC], и затем нажмите **ENTER**.
→ Отображается меню [DISC].

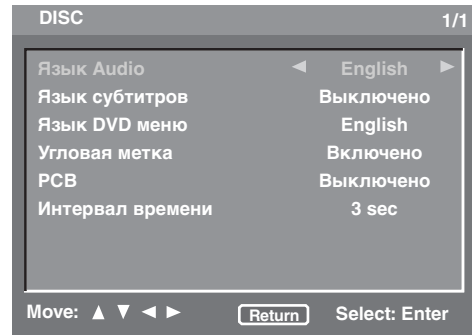

- 3 Повторно нажимая $\blacktriangle / \blacktriangledown$, выберите [Язык Audio] или [Язык субтитров] или [Язык DVD меню].
- 4 Нажимая кнопку $\blacktriangle / \blacktriangledown$, выберите язык.

■ Выбор языка, не указанного в списке:

- 1 Выберите [Другие] в [Язык Audio] или [Язык субтитров] или [Язык DVD меню].
- 2 Нажмите кнопку **ENTER**.
- 3 С помощью **цифровых кнопок (0-9)**, введите 4-значный код языка (смотрите “СПИСОК ЯЗЫКОВЫХ КОДОВ” на стр. 36).
- 4 Нажмите кнопку **ENTER**.

УПРАВЛЕНИЕ ДИСКОМ

Примечания

- Если не указано иное, все операции, описанные здесь, выполняется с помощью поставляемого пульта ДУ.
- При отображении иконки запрещения (⊘ или “Prohibit”) на ТВ экране при нажатии кнопки, это означает, что функция для данной кнопки недоступна на текущем диске или на тот момент.
- В зависимости от DVD или Video CD-диска, некоторые операции могут срабатывать по-другому или могут быть недоступны.
- Не толкайте лоток диска или ставьте любые предметы на лоток диска, за исключением дисков. Это может привести к поломке лотка диска.

Основное управление

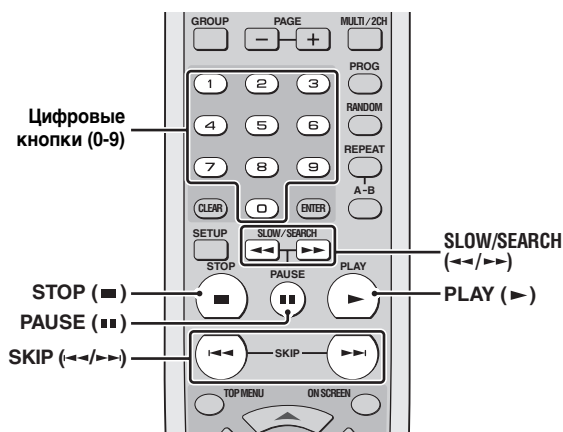

- 1 Нажав кнопку \triangle на фронтальной панели, откройте дисковод.
- 2 Установите диск в дисковод этикеточной стороной вверх.

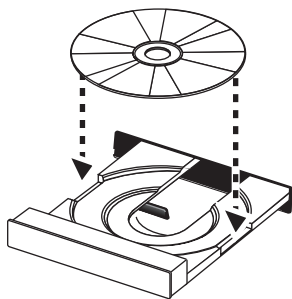

- 3 Снова нажав кнопку \triangle , закройте дисковод.
→ После распознавания данного диска, данный аппарат начнет автоматическое воспроизведение.
 - При нажатии кнопки **PLAY (▶)** при открытом дисководе, дисковод закрывается и начинается автоматическое воспроизведение.
 - В зависимости от диска, время чтения диска может превысить 30 секунд из-за сложности конфигурации директорий/файлов.
- 4 Для остановки воспроизведения, нажмите кнопку **STOP (■)**.
→ Индикация “RESUME” отображается на дисплее фронтальной панели.
- 5 Для возобновления воспроизведения, нажмите кнопку **PLAY (▶)**.
→ Диск воспроизводится от последнего места остановки.



Все время пока диск не извлекается, воспроизведение можно возобновить даже после отключения данного аппарата.

- 6 Для отмены режима возобновления, дважды нажмите **STOP (■)**.

Примечания

- В зависимости от конфигурации и характеристик диска или условий записи, некоторые диски MP3/JPEG/DivX могут не воспроизводиться.
- При воспроизведении диска, не поддерживающего микширование, на дисплее фронтальной панели высвечивается “NO DOWN MIX”.

Пауза воспроизведения

- 1 Во время воспроизведения, нажмите кнопку **PAUSE (▢)**.
→ Пауза воспроизведения и заглушение звучания.
- 2 Снова нажав кнопку **PAUSE (▢)**, выберите следующий кадр картинки.
- 3 Для возобновления обычного воспроизведения, нажмите кнопку **PLAY (▶)**.

Выбор фонограммы/раздела

- 1 Нажимайте кнопку **SKIP (◀▶)** или с помощью **цифровых кнопок (0-9)** выберите номер фонограммы/раздела.
 - Можно перейти на начало воспроизводимой фонограммы/раздела, нажав **SKIP (◀◀)** один раз, или перейти на предыдущую фонограмму/раздел, нажав **SKIP (◀◀)** два раза.
 - Во время повторного воспроизведения фонограммы/раздела, нажмите **SKIP (◀◀ / ▶▶)** для повторного воспроизведения одинаковой фонограммы/раздела.
- 2 Нажмите кнопку **ENTER**.

Поиск назад/вперед

- 1 Нажмите кнопку **SLOW/SEARCH** (◀◀/▶▶).
 - Для медленного поиска, нажмите **PAUSE** (||) для паузы воспроизведения и затем нажмите **SLOW/SEARCH** (◀◀/▶▶).
- 2 Во время поиска, повторно нажимайте **SLOW/SEARCH** (◀◀/▶▶) для выбора желаемой скорости.
- 3 Для возобновления обычного воспроизведения, нажмите кнопку **PLAY** (▶).

Примечание

- Для WMA, DTS-CD и JPEG источников, функция поиска (назад, вперед и замедленное воспроизведение) недоступна.
- Для файлов MP3, замедленный поиск недоступен.
- Для VCD, SVCD и DivX, функция замедленной промотки назад недоступна.

Повторное воспроизведение

Вы можете повторно воспроизвести отдельный раздел/фонограмму, отдельное наименование/группу, или весь диск. Также, установив две точки (начало и конец), вы можете повторить определенный отрезок.

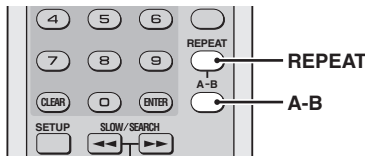

Повтор воспроизведения

Нажав **REPEAT**, выберите режим повторного воспроизведения.

→ При каждом нажатии кнопки, дисплей ТВ экрана переключается следующим образом:

DVD-Video

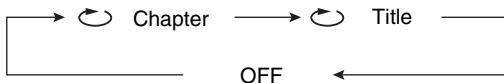

DVD-Audio

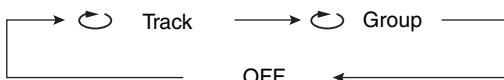

CD, SA-CD, VCD, SVCD

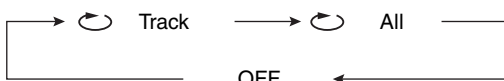

MP3, WMA, JPEG, DivX

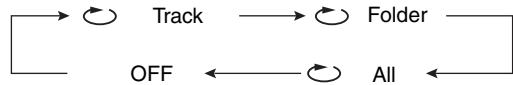

- ◻ Chapter: повтор текущего раздела
 - ◻ Title: повтор текущего наименования
 - ◻ Track: повтор текущей фонограммы
 - ◻ Group: повтор текущей группы
 - ◻ Folder: повтор текущей папки
 - ◻ All*: повтор всего диска
- OFF: выход из режима повтора.

*: Данная функция может не содержаться на некоторых дисках.

Примечание

Для VCD и SVCD-дисков, функция повторного воспроизведения недоступна при выборе режима PBC.

Повтор раздела (кроме DVD-Audio/MP3/WMA/JPEG-дисков)

- 1 Во время воспроизведения, нажмите **A-B** на нужной точке начала.
- 2 Снова нажав кнопку **A-B**, выберите конечную точку.
 - Выбранный раздел будет постоянно повторяться.
- 3 Для выхода из повторного режима, нажмите кнопку **A-B**.

Случайное воспроизведение (кроме DVD/DivX/SA-CD-дисков)

Можно воспроизвести фонограммы в случайном порядке.

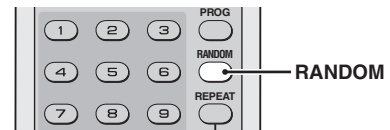

- 1 Во время воспроизведения, нажмите кнопку **RANDOM**.
 - На дисплее фронтальной панели отображается "RANDOM" и все фонограммы воспроизводятся в случайном порядке.
- 2 Для возобновления обычного воспроизведения, снова нажмите кнопку **RANDOM**.

Программное воспроизведение (CD)

Можно настроить порядок воспроизведения для фонограмм, имеющихся на диске. Данный аппарат поддерживает максимум до 20 запрограммированных фонограмм.

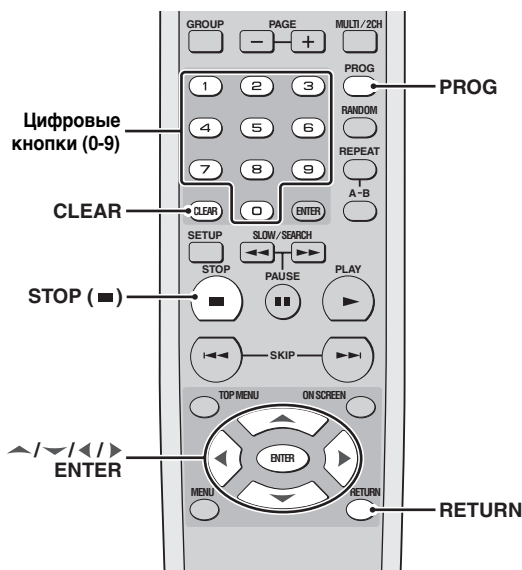

- 1 При необходимости, нажмите **STOP** (■) для остановки воспроизведения.
- 2 Нажмите кнопку **PROG**.
→ На ТВ экране отображается меню программной настройки.
- 3 С помощью **цифровых кнопок (0-9)**, введите номер фонограммы, которую нужно сохранить для программного воспроизведения.
- 4 Нажмите **▼**, переместите курсор на следующее поле.
- 5 Повторяйте шаг **3-4** до сохранения всех нужных фонограмм.
- 6 С помощью **▲ / ▼ / ◀ / ▶**, выберите [Play Program], и затем нажмите **ENTER** для начала воспроизведения программы.

■ Удаление выбранного номера фонограммы

Нажмите кнопку **CLEAR**.

■ Удаление списка

С помощью **▲ / ▼ / ◀ / ▶**, выберите [Clear All], и затем нажмите **ENTER**.

Примечание

При извлечении диска из лотка диска или отключении данного аппарата, сохраненный порядок программного воспроизведения удаляется.

Управление дисковым меню (DVD/VCD/SVCD-диски)

На многих DVD-дисках и CD-дисках (только версия 2,0) содержатся оригинальные навигационные меню, известные как "Меню DVD-диска" и "Меню управления воспроизведением Video CD-диска". Данные меню удобны для управления диском.

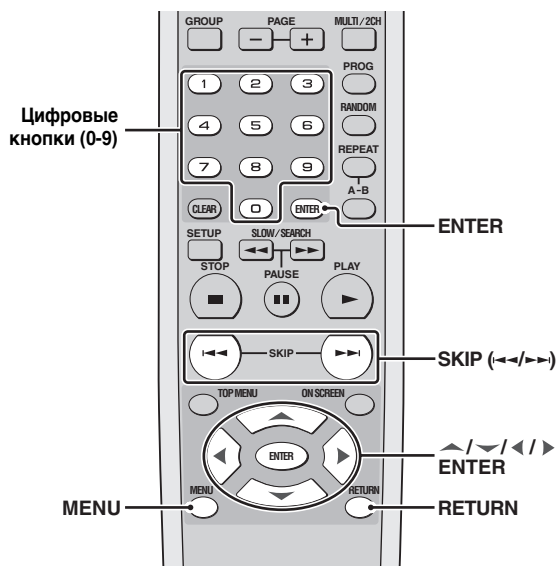

Использование меню DVD

- 1 Нажмите кнопку **MENU**.
→ На экране телевизора появится меню DVD.
 - В зависимости от диска, меню DVD может сразу отобразиться при загрузке диска.
- 2 С помощью **▲ / ▼ / ◀ / ▶** или **цифровых кнопок (0-9)** выберите функцию или параметр воспроизведения.
- 3 Нажмите **ENTER** для запуска воспроизведения.

■ Выход из меню

Нажмите кнопку **MENU**.

Использование меню управления воспроизведением (PBC) Video CD-диска (VCD/SVCD-диск)

- 1 Нажмите **MENU** для включения функции PBC.
→ На экране телевизора появится меню диска.
• В зависимости от диска, дисковое меню может сразу отобразиться при загрузке диска.
- 2 Нажимая кнопки **SKIP** (◀◀ / ▶▶) или **цифровые кнопки (0-9)**, выберите опцию воспроизведения.
- 3 Во время воспроизведения, нажмите **RETURN** для возврата на экран меню.

■ Пропуск индексного меню и воспроизведение диска напрямую с самого начала

Нажмите **MENU** для отключения функции PBC.



Также можно использовать меню настройки для включения или выключения функции управления воспроизведением (PBC) (смотрите “Выбор функции PBC (контроль воспроизведением)” на стр. 35).

Меню дисплея-на-экране (OSD) (DVD/VCD/SVCD/SA-CD-диск)

Меню дисплея-на-экране отображает информацию воспроизведения диска (например, номер наименования или раздела, прошедшее время воспроизведения или язык звучания/субтитров). Некоторые операции могут выполняться без прерывания воспроизведения диска.

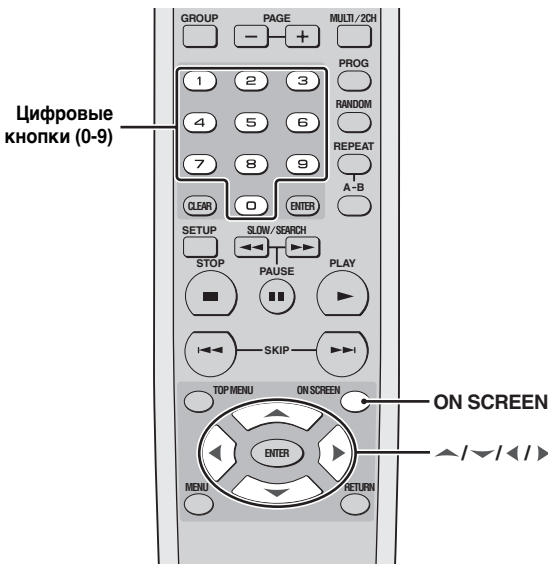

Использование меню OSD (DVD/VCD/SVCD/CD-диск)

Во время воспроизведения, нажмите кнопку **ON SCREEN**.

→ Список доступной на диске информации отображается на ТВ экране.

DVD-Video

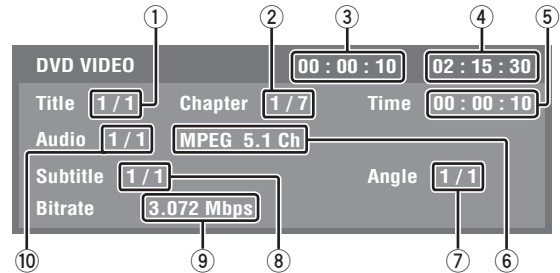

DVD-Audio

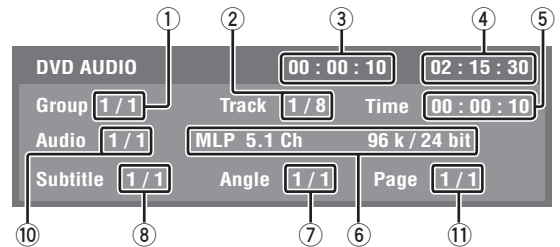

VCD/SVCD/CD

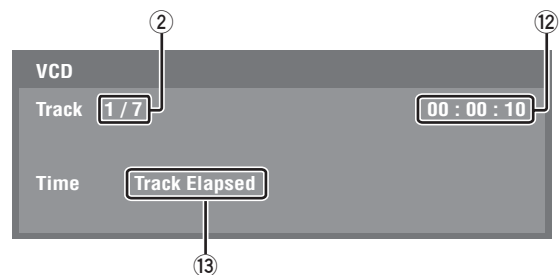

- 1: Номер текущего наименования или группы/общее количество наименований или групп
- 2: Номер текущего раздела или фонограммы/общее количество разделов или фонограмм
- 3: Прошедшее время
- 4: Оставшееся время
- 5: Прошедшее время (можно ввести цифры для временного поиска.)
- 6: Аудиоинформация
- 7: Номер текущего угла/Общее количество имеющихся углов
- 8: Номер текущего субтитра/Общее количество имеющихся языков субтитров
- 9: Скорости передачи данных
- 10: Номер текущего звучания/Общее количество имеющихся языков звучания
- 11: Номер текущей страницы/Общее количество страниц
- 12: Время (Можно выбрать категорию времени.)
- 13: Категория времени, отображаемая на 12

■ Выбор наименования (DVD-Video-диск)/группы (DVD-Audio-диск)

- 1 Повторно нажимая \blacktriangle / \blacktriangledown / \blacktriangleleft / \blacktriangleright , выберите ①, и затем с помощью **цифровых кнопок (0-9)** введите номер наименования/группы.
- 2 Нажмите кнопку **ENTER**.

■ Выбор раздела (DVD-Video-диск)/фонограммы (VCD/SVCD/DVD-Audio-диск)

- 1 Повторно нажимая \blacktriangle / \blacktriangledown / \blacktriangleleft / \blacktriangleright , выберите ②, и затем с помощью **цифровых кнопок (0-9)** введите номер раздела или фонограммы.
- 2 Нажмите кнопку **ENTER**.

■ Временной поиск

- 1 Повторно нажимая \blacktriangle / \blacktriangledown / \blacktriangleleft / \blacktriangleright , выберите ⑤, и затем с помощью **цифровых кнопок (0-9)** введите часы, минуты и секунды слева направо.
- 2 Нажмите кнопку **ENTER**.

Примечание

При временном поиске, при вводе времени, превышающем общее время воспроизводящейся группы/фонограммы, отображается значок запрещения (⊘).

■ Выбор угла/субтитра/звучания

- 1 Повторно нажимая \blacktriangle / \blacktriangledown / \blacktriangleleft / \blacktriangleright , выберите ⑦, ⑧ или ⑩, и затем с помощью **цифровых кнопок (0-9)** введите номер звучания, субтитра или угла.
- 2 Нажмите кнопку **ENTER**.

Примечание

Невозможно переключить настройку [Angle]/[Subtitle]/[Audio], если функция недоступна на воспроизводящем диске.

■ Выбор страницы (DVD-Audio-диск)

- 1 Повторно нажимая \blacktriangle / \blacktriangledown / \blacktriangleleft / \blacktriangleright , выберите ⑪, и затем с помощью **цифровых кнопок (0-9)** введите номер страницы.
- 2 Нажмите кнопку **ENTER**.

■ Выбор категории времени (VCD/SVCD/CD-диск)

Повторно нажимая \blacktriangle / \blacktriangledown / \blacktriangleleft / \blacktriangleright , выберите ⑫, и затем нажимайте **ENTER** для переключения категории времени.

■ Выход из меню OSD

Нажмите кнопку **ON SCREEN**.

Отображение текстовой информации (SA-CD-диск)

На некоторых SA-CD-дисках содержится текстовая информация (например, название фонограммы, название альбома, имя исполнителя, др.). Если на диске имеется текст SA-CD, название фонограммы автоматически отображается на ТВ экране сразу при загрузке диска.

■ Отображение названия альбома/имени исполнителя

Во время воспроизведения, нажмите кнопку **ON SCREEN**.

Изменение масштаба картинок (DVD-Video/VCD/SVCD/DivX/JPEG-диск)

Можно увеличить масштаб картинки на ТВ экране и вести камеру по увеличенному изображению.

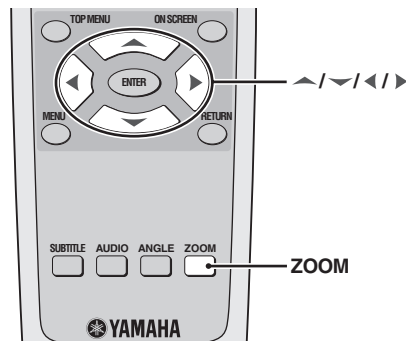

- 1 Во время воспроизведения, повторно нажимайте кнопку **ZOOM** для отображения картинки в различных масштабах.
- 2 Для ведения камеры по увеличенному изображению, нажмите \blacktriangle / \blacktriangledown / \blacktriangleleft / \blacktriangleright .
- 3 Для возврата на исходный размер, повторно нажмите кнопку **ZOOM**.

Просмотр углов (DVD-Video-диск)

Если на диске содержатся моменты, записанные с разных углов камеры, можно просмотреть изображение с нескольких разных углов.

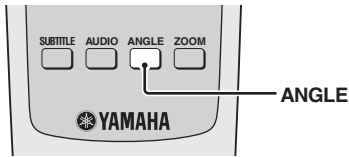

Примечание

В зависимости от диска, имеются разные углы. Смотрите инструкцию по эксплуатации в меню DVD-диска или на упаковке.

Повторно нажимая кнопку **ANGLE**, выберите желаемый угол.

Языки звучания и субтитров (DVD-Video/VCD-диск)

Если на диске имеются многоязыковые опции, можно выбрать языки звучания/субтитров.

Примечание

В зависимости от диска, имеются разные языки. Смотрите инструкцию по эксплуатации в меню диска или на упаковке.



Можно установить языки по умолчанию для звучания/субтитров в меню настройки (смотрите “Настройка языков звучания, субтитров и дискового меню” на стр. 15).

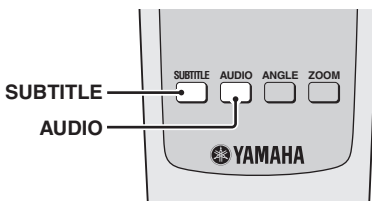

Выбор языка звучания

Повторно нажимая кнопку **AUDIO**, выберите язык звучания.

Примечание

Для VCD источников, данная функция доступна только при установке параметра [Аналоговый выход] на [Стерео] (смотрите “Настройка аналогового вывода” на стр. 28).

Выбор языка субтитров (DVD-Video-диск)

Повторно нажимая кнопку **SUBTITLE**, выберите язык субтитров.

Внешние файлы субтитров DivX

Нижеуказанные шрифты доступны для внешних файлов субтитров DivX. Для просмотра DivX-дисков с установленным нужным шрифтом, установите настройку языка субтитра по умолчанию в меню настройки на нужный язык (смотрите “Настройка языков звучания, субтитров и дискового меню” на стр. 15).

Данный аппарат поддерживает следующие языки:

Албанский, Бретонский, Болгарский, Белорусский, Каталонский, Хорватский, Чешский, Датский, Голландский, Английский, Фарерский, Финский, Французский, Немецкий, Венгерский, Исландский, Ирландский, Итальянский, Курдский (Латынь), Македонский, Греческий, Иврит, Молдавский, Норвежский, Польский, Португальский, Румынский, Русский, Сербский, Словацкий, Словенский, Испанский, Шведский, Турецкий, Украинский

Примечания

- В зависимости от характеристик диска или условий записи, некоторые диски не могут воспроизводиться.
- Некоторые внешние файлы субтитров могут неправильно отображаться или не отображаться.
- Для внешних файлов субтитров, поддерживаются следующие форматы расширений в названиях файлов субтитров (помните, что такие файлы не отображаются в навигационном меню диска):
.srt, .sub, .ssa, .smi, .ass, .txt, .psb, .sami
- Название файла кинофильма должно быть повторено в начале названия внешнего файла субтитра.
- Для файла кинофильма, можно загрузить только один внешний файл субтитров.

Переключение страниц (DVD-Audio-диск)

На многих DVD-Audio дисках имеются функции показа слайдов и переворачивания страниц. Можно отобразить информационные страницы для фотогалерей, биографии исполнителей, лирику, др., если данные функции доступны на диске.

Повторно нажимайте **PAGE (+/-)** для перехода на следующую/предыдущую страницу.

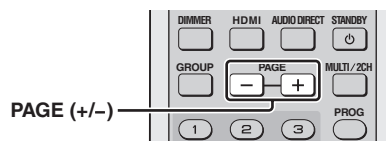

Выбор группы/файла (DVD-Audio/DivX/MP3/WMA/ Графический Kodak CD-диски)

Можно выбрать фонограмму в определенной группе на DVD-Audio-дисках и фонограмму/файл в папке на дисках с данными.

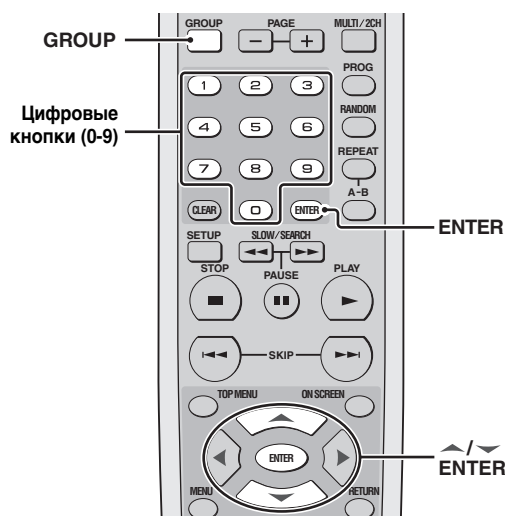

Выбор группы (DVD-Audio-диск)

- 1 Нажмите кнопку **GROUP**.
→ На ТВ экране отображается иконка группы.



- 2 С помощью **▲ / ▼** или **цифровых кнопок (0-9)** выберите номер группы.
- 3 Нажмите кнопку **ENTER**.

Выбор файла в папке (DivX/MP3/ WMA/Графический Kodak CD-диски)

- 1 Нажимая **▲ / ▼**, выберите папку, и затем нажмите **ENTER** для открытия папки.
- 2 Нажимая **▲ / ▼**, выберите файл, и затем нажмите кнопку **ENTER**.
→ Начинается воспроизведение от выбранного файла.
 - Если для выбора файла используются **цифровых кнопок (0-9)**, воспроизведение автоматически начинается от выбранного файла.

Воспроизведение бонусной группы (DVD-Audio-диск)

На некоторых DVD-Audio-дисках содержатся бонусные группы, требующие четырехзначный пароль для доступа. В таком случае, смотрите обложку диска и другую информацию на упаковке.

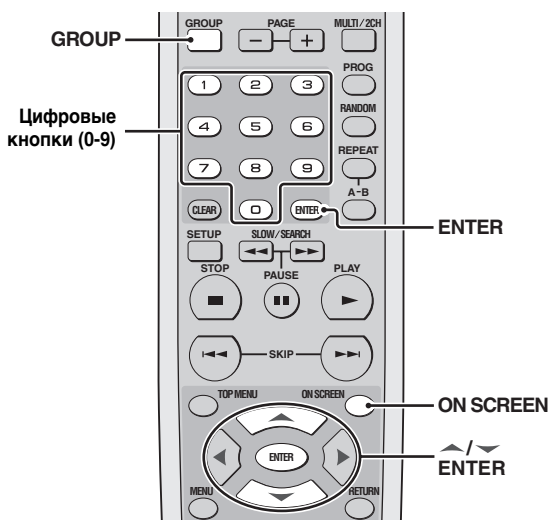

- 1 Нажмите кнопку **GROUP**.
→ На ТВ экране отображается иконка группы.



- 2 С помощью **▲ / ▼** или **цифровых кнопок (0-9)** выберите номер бонусной группы, и затем нажмите **ENTER**.
- 3 С помощью **цифровых кнопок (0-9)** введите четырехзначный пароль, и затем нажмите **ENTER**.
- 4 Повторно нажимая **▲ / ▼**, выберите фонограмму, и затем нажмите **ENTER**.

Переключение зоны воспроизведения и слоя (SA-CD-диск)

Существуют три типа SA-CD-дисков: однослойный, двухслойный и гибридный. Каждый тип может содержать до двух участков записанной информации: высококачественный стереофонический участок и высококачественный многоканальный участок. Можно переключать зоны многоканального SA-CD-диска и стереофонического SA-CD-диска.

Примечание

Невозможно переключить настройку аналогового выхода во время воспроизведения SA-CD-диска (смотрите “Настройка аналогового вывода” на стр. 28).

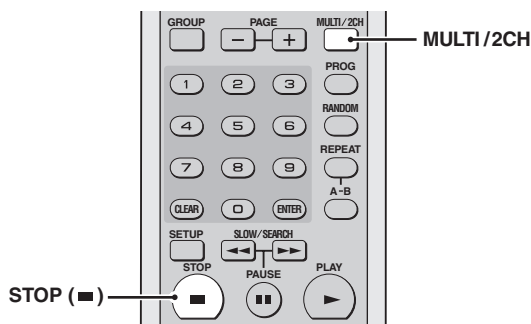

- 1 Нажмите **STOP** (■) для остановки воспроизведения.
- 2 Нажмите кнопку **MULTI/2CH**.
→ При выборе многоканальной зоны, высвечивается индикатор MULTI.

Воспроизведение мультимедийного файла (MP3/WMA/DivX/JPEG)

Можно воспроизвести файлы MP3, WMA, DivX и JPEG, лично записанные на CD-R/RW-диске или на продающихся CD-дисках.

Примечание

В зависимости от характеристик диска или условий записи, некоторые файлы могут неправильно воспроизводиться



Можно установить продолжительность для каждого изображения во время показа слайдов (смотрите “Установка продолжительности для показа слайдов” на стр. 35).

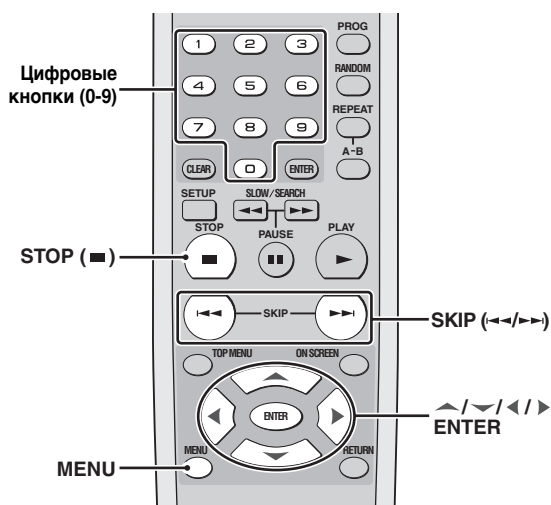

- 1 Установите диск в лоток для дисков.
→ Начинается автоматическое воспроизведение.
→ Для файлов MP3 и WMA, меню диска с данными отображается на ТВ экране.
→ Для файлов DivX и JPEG, для отображения меню диска с данными, нажмите **STOP** (■) во время воспроизведения.



- 2 Нажимая ▲ / ▼, выберите папку, и затем нажмите **ENTER** для открытия папки.
 - Для перехода на папку уровнем выше, при остановке воспроизведения диска, выберите иконку папки с двумя точками.
- 3 Нажимая ▲ / ▼, выберите файл, и затем нажмите кнопку **ENTER**.
→ Начинается воспроизведение от выбранного файла.
 - Если для выбора файла используются **цифровых кнопок (0-9)**, воспроизведение автоматически начинается от выбранного файла.

Отображение экрана с пиктограммами (JPEG)

- 1 Нажмите **MENU** во время воспроизведения.
→ На ТВ экране отображаются пиктограммы.

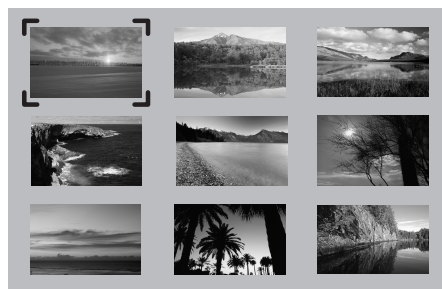

- 2 Нажимайте кнопку **SKIP** (◀◀ / ▶▶) для отображения других картинок на предыдущей/следующей странице.
- 3 С помощью кнопки ▲ / ▼ / ◀ / ▶ выберите одну из картинок, и нажмите кнопку **ENTER** для начала воспроизведения.
- 4 Нажмите кнопку **STOP** (■) для возврата на меню диска с данными.

Вращение картинок (JPEG)

Во время воспроизведения, нажимайте ▲ / ▼ / ◀ / ▶ для переворачивания картинки на ТВ экране.

◀: вращение картинки на 90 градусов по против часовой стрелки

▶: вращение картинки на 90 градусов по часовой стрелке

▲, ▼: вращение картинки на 180 градусов

МЕНЮ НАСТРОЙКИ

Обзор меню

Основное меню	Параметр меню	Параметр настройки/Подменю	Параметр настройки/Параметр
ОСНОВНЫЕ	Режим DVD-AUDIO	DVD-AUDIO, DVD-VIDEO	
	Режим SA-CD	SA-CD, CD	
	Язык дисплея	English, Deutsch, Français, Español, Italiano, Русский	
	Исходное значение	____ (Введите ваш пароль)	Уровень 1 - Уровень 8
	Родительский пароль	____ (Введите ваш пароль)	Новый пароль, Подтвердите пароль
	Сохранение экрана	Включено, Выключено	
	Авто отключение	Режим 1, Режим 2, Выключено	
	Sleep таймер	Выключено, 30 мин, 60 мин, 90 мин, 120 мин, 150 мин	
	Заводские установки	____ (Введите ваш пароль)	Да, Нет
DivX регистрация	(Отображается регистрационный код DivX)	Ввод	
AUDIO	Аналоговый выход	Сtereo, Мульти канал	
	Цифровой выход	Все, PCM, Выключено	
	Выход LPCM	48кГц, 96кГц	
	Ночной режим	Включено, Выключено	
КОЛОНКИ	Размер	Фронт L/R	Большие, Маленькие
		Центр, Тыловые L/R	Большие, Маленькие, Выключено
		Сабвуфер, Исходное	Включено, Выключено
	Дистанция	Едница	Фут, Метр
		Фронт L/R, Центр, Тыловые L/R	1ft - 40ft (0.3м - 12.0м)
		Исходное	Включено, Выключено
	Уровень	Фронт L, Центр, ФронтR, Тыл L, Тыл R, Сабвуфер	0дБ - -12дБ
		Тест сигнал	Выключено, Ручная устан, Авто
Исходное		Включено, Выключено	
SA-CD конфигурация	Конфиг. 1, Конфиг. 2, Конфиг. 3		
Срез частоты	60, 80, 100, 120		
VIDEO	ТВ дисплей	16:9, 4:3 Pan Scan, 4:3 Letter Box	
	Тип телевидения	NTSC, PAL	
	Black Level (Только модели для США и Канады)	Включено, Выключено	
	Closed Caption (Только модели для США и Канады)	Включено, Выключено	
	Режим паузы	Рамка, Поле	
	Прогрессив.	Включено, Выключено	
	Scart видео выход (Только модели для Соединенного Королевства Великобритании и Северной Ирландии, и Европы)	Композит, RGB	
	Установки изображения	Яркость	0 - +6
		Контраст, Hue, Sharpness Mid, Sharpness High	-6 - +6
		DNR	0 - +6
Gamma, Chroma level		-6 - +6	
Chroma delay		-2 - +2	
True Life	0 - +6		
HDMI	HDMI Video	480P/576P, 720P, 1080i, 1080P, Авто	
	Формат Wide Screen	Растянутый, Полосы сбоку, Выключено	
	диапазон DVI выхода	Стандартный, Расширенный	
	HDMI Audio	Авто, PCM, Выключено	
DISC	Язык Audio	Выключено (только [Язык субтитров]), Английский, Французский, Испанский, Японский, Немецкий, Итальянский, Русский, Другие	
	Язык субтитров		
	Язык DVD меню		
	Угловая метка	Включено, Выключено	
	PCB	Включено, Выключено	
Интервал времени	2 сек. - 10 сек.		

Управление меню настройки

Настройка выполняется на телевизионном экране и позволяет настроить данный аппарат под ваши особые требования. Для начала управления меню настройки, следуйте процедуре ниже.

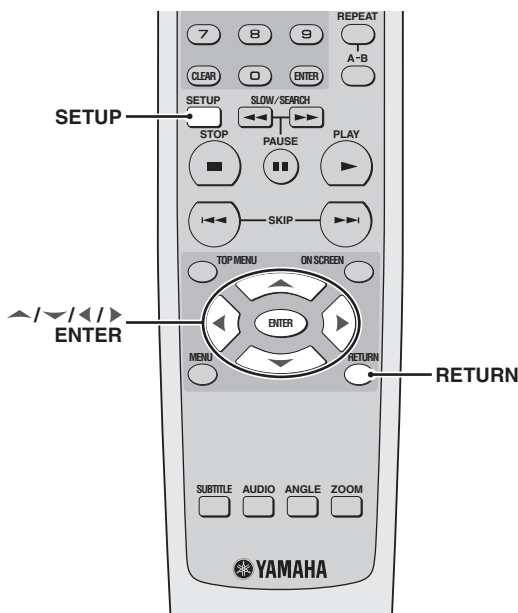

- Нажмите **RETURN** для отображения предыдущего меню.
- Нажмите кнопку **SETUP** для выхода из меню настройки.
- Подробнее о меню, требующих особого управления, смотрите следующие страницы.

1 Нажмите кнопку **SETUP**.

→ На телевизоре отображаются основные меню и параметры меню.

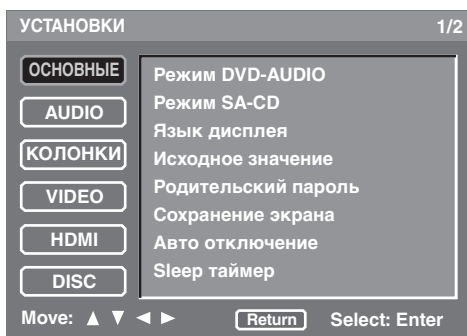

2 Нажимая ▲ / ▼, выберите нужное основное меню, и затем нажмите **ENTER**.

→ Отображаются параметры меню и параметры настройки.

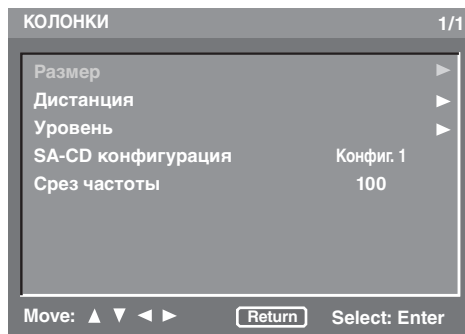

3 Нажимая ▲ / ▼, выберите нужный параметр меню.

→ Если выбран параметр меню имеет только параметры настройки, с обеих сторон параметра настройки отображаются стрелки влево и вправо.

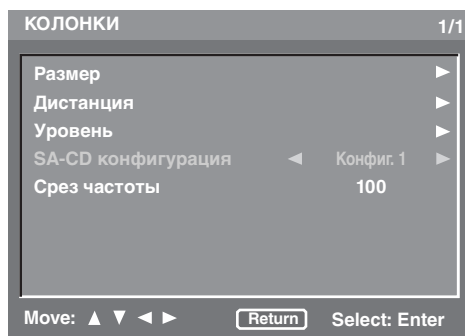

→ Если в выбранном параметре меню содержится подменю, со стороны параметра настройки отображается только стрелка вправо.

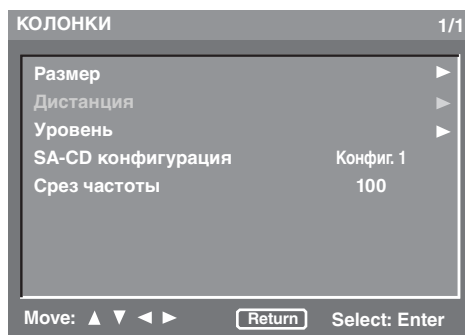

В таком случае, нажмите ▶, и затем повторите шаг 3.

4 Нажимайте ◀ / ▶ для переключения параметров настройки или регулировки параметра.

Меню общей настройки

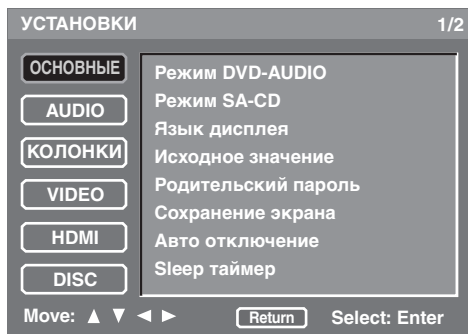

Выбор режима DVD-Audio-диска

На некоторых DVD-Audio-дисках содержится информация формата DVD-Video в дополнение к информации формата DVD-Audio. Можно выбрать режим DVD-Audio или DVD-Video.

- Выберите [Режим DVD-AUDIO] в меню [ОСНОВНЫЕ].

DVD-AUDIO

Выберите это для воспроизведения форматов DVD-Audio и DVD-Video одновременно. В зависимости от диска, можно воспроизвести только материал DVD-Audio.

DVD-VIDEO

Выберите это для воспроизведения только материала DVD-Video.

Примечания

- Данная настройка доступна только при отсутствии диска в лотке для дисков.
- Выбранный режим начинает действовать после закрытия меню настройки.



- При воспроизведении DVD-Audio-диска, высвечивается индикатор DVD AUDIO.
- При выборе [DVD-VIDEO], индикатор DVD AUDIO отключается.

Выбор режима SA-CD

На некоторых SA-CD-дисках содержится одновременно SA-CD слой и стандартный CD слой. Можно выбрать режим SA-CD или CD.

- Выберите [Режим SA-CD] в меню [ОСНОВНЫЕ].

SA-CD

Выберите это для воспроизведения слоя SA-CD.

CD

Выберите это для воспроизведения слоя CD.

Примечания

- Данная настройка доступна только при отсутствии диска в лотке для дисков.
- Выбранный режим начинает действовать после закрытия меню настройки.

Настройка языка дисплея-на-экране

В данном меню содержатся различные опции для языка дисплея-на-экране (OSD). Подробнее, смотрите “Установка языка OSD (дисплей-на-экране)” на стр. 15.

Ограничение воспроизведения с помощью функции родительского контроля

На некоторых DVD-дисках установлен определенный уровень родительского контроля для всего диска или определенных сцен на диске. Данная функция позволяет установить уровень ограничения воспроизведения. Существуют отметки 1 - 8 и они зависят от страны. Можно установить запрещение на воспроизведение определенных дисков, не подходящих для детей, или воспроизводить альтернативные сцены для определенных дисков.

- 1 Выберите [Исходное значение] в меню [ОСНОВНЫЕ].
- 2 С помощью **цифровых кнопок (0-9)** введите четырехзначный пароль. (Подробнее о пароле, смотрите “Изменение пароля родительского контроля” ниже.)
 - Если пароль правильный, можно выбрать [Исходное значение].
- 3 Нажимая кнопку ◀/▶, выберите уровень ограничения.
 - Для отключения функции родительского контроля и воспроизведения всех дисков, выберите [Уровень 8].

Примечания

- VCD, SVCD, CD и SA-CD-диски не имеют уровневой индикации, поэтому функция родительского контроля не срабатывает для данных типов дисков.
- Некоторые DVD-диски могут не содержать уровневой оценки, даже если на обложке диска имеется оценка фильма. Функция уровневой оценки не срабатывает для таких дисков.

Изменение пароля родительского контроля

Можно изменить пароль для родительского контроля. При запросе, введите четырехзначный пароль. Паролем по умолчанию является “2580”.

- 1 Выберите [Родительский пароль] в меню [ОСНОВНЫЕ].
- 2 С помощью **цифровых кнопок (0-9)** введите старый четырехзначный пароль.
 - Если данная функция настраивается в первый раз, введите “2580”.
 - Если пароль правильный, отображается подменю.
- 3 С помощью **цифровых кнопок (0-9)** введите новый четырехзначный пароль.
 - [Подтвердите пароль] высвечивается.
- 4 Введите новый четырехзначный пароль.
 - Отображается предыдущее окно меню, и новый четырехзначный пароль вступает в силу.

Установка хранителя экрана

Можно включить или отключить хранитель экрана.

- Выберите [Сохранение экрана] в меню [ОСНОВНЫЕ].

Включено

Выберите данный параметр для включения хранителя экрана при продолжительности остановки воспроизведения диска, превышающей 15 минут.

Выключено

Выберите данный параметр для отключения хранителя экрана.

Установка функции автоматического отключения

Можно установить режим автоматического режима ожидания.

- Выберите [Авто отключение] в меню [ОСНОВНЫЕ].

Режим 1

Выберите это для автоматической установки данного аппарата в режим ожидания при остановке воспроизведения диска на более чем 30 минут или при продолжительном воспроизведении диска без выполнения других операций в течение более чем шести часов.

Режим 2

Выберите данный параметр для установки данного аппарата на автоматический режим ожидания при остановке воспроизведения диска, превышающей 30 минут.

Выключено

Выберите данный параметр для отключения функции автоматического отключения.

Установка таймера сна

Данный аппарат можно автоматически установить в режим после определенного промежутка времени.

- Выберите [Sleep таймер] в меню [ОСНОВНЫЕ].

30 мин, 60 мин, 90 мин, 120 мин, 150 мин

Выберите это для включения функции таймера сна.

Выключено

Выберите это для отмены функции таймера сна.

Переустановка системы

Можно сбросить все опции и личные настройки на исходные заводские установки, за исключением [Исходное значение] и [Родительский пароль].

- 1 Выберите [Заводские установки] в меню [ОСНОВНЫЕ].
- 2 С помощью **цифровых кнопок (0-9)** введите четырехзначный пароль. (Подробнее о пароле, смотрите “Изменение пароля родительского контроля” на стр. 26.)
→ Отображается экран подтверждения.

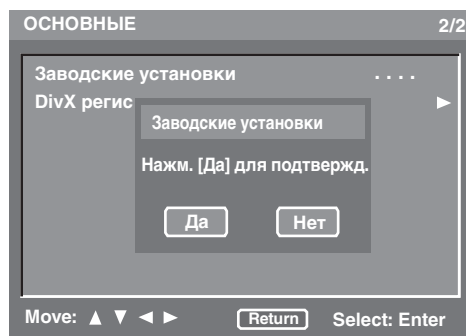

- 3 Нажимая ◀/▶, выберите [Да] для перезагрузки системы, и затем нажмите **ENTER**.
→ Все настройки сбрасываются в исходные заводские установки.

Отображение регистрационного кода DivX® VOD

Yamaha обеспечивает регистрационным кодом DivX®VOD (Video On Demand), который позволяет брать в аренду или покупать видеоматериалы, используя услуги DivX®VOD. Подробнее, посетите страницу www.divx.com/vod.

- 1 Выберите [DivX регистрация] в меню [ОСНОВНЫЕ].
- 2 Нажмите кнопку ▶.
→ Отобразится регистрационный код.
- 3 Нажмите кнопку **ENTER** для возврата на предыдущее меню.



Для покупки или проката видеоматериала от DivX® VOD на www.divx.com/vod, с помощью регистрационного кода, загрузите видеоматериал на CD-R для воспроизведения на данном аппарате.

Примечания

- Весь видеоматериал, загруженный с DivX®VOD, может воспроизводиться только на данном аппарате.
- При воспроизведении кинофильма DivX, функция временного поиска недоступна.

Меню аудионастроек

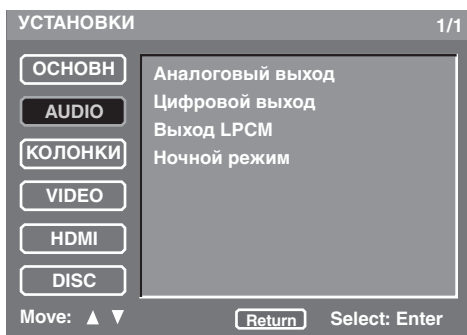

Настройка аналогового вывода

Настройте аналоговый вывод для соответствия воспроизведению от данного аппарата.

- Выберите [Аналоговый выход] в меню [AUDIO].

Стерео

Выберите это для переключения канального вывода на стереофонический, что позволяет прослушивать звучание от двух фронтальных колонок.

Мульти канал

Выберите это при использовании многоканального аудио/(видео) ресивера с 6-канальными входами. В данном режиме, данный аппарат выполняет декодирование сигнала DTS или 5,1-канальное декодирование сигнала Dolby Digital при необходимости.

Настройка цифрового вывода

Установите функцию цифрового вывода в соответствии с подключениями внешних аудиокомпонентов.

- Выберите [Цифровой выход] в меню [AUDIO].

Все

Выберите это при подключении цифрового выходного аудиогнезда к многоканальному декодеру/ресиверу.

PCM

Выберите это только тогда, когда ресивер не может декодировать многоканальные аудиосигналы.

Выключено

Выберите это для отключения цифрового вывода.

Настройка выхода LPCM

Установите выход LPCM при подключении данного аппарата к ресиверу, поддерживающему PCM, через цифровой терминал, например, коаксиальный или оптический терминалы. Диски записываются с определенной частотой выборки. Чем выше частота выборки, тем лучше качество звучания.

- Выберите [Выход LPCM] в меню [AUDIO].

48кГц

Выберите это для воспроизведения дисков, записанных с частотой выборки 48 кГц. Все потоки данных 96 кГц PCM (при наличии) преобразовываются в частоту выборки 48 кГц.

96кГц

Выберите это для воспроизведения дисков, записанных с частотой выборки 96 кГц. Если диск с частотой выборки 96 кГц защищен от копирования, цифровой вывод автоматически преобразовывается на частоту выборки 48 кГц.

Установка режима ночного прослушивания

В данном режиме, высокий уровень громкости смягчается и низкий уровень громкости становится чуть выше для улучшения прослушиваемости. Данная функция полезна для просмотра любимого кинофильма жанра экшн без беспокойства для других в ночное время.

- Выберите [Ночной режим] в меню [AUDIO].

Включено

Выберите это для выверки громкости. Данная функция доступна только для кинофильмов с режимом Dolby Digital.

Выключено

Выберите это для прослушивания полного динамического диапазона окружающего звучания.

Меню настройки колонок

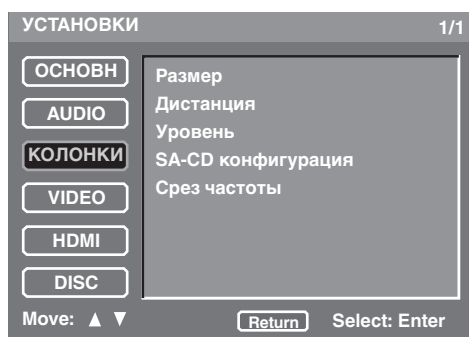

Установка размеров колонок

Можно установить размеры для отдельных колонок.

- Выберите [Размер] в меню [КОЛОНКИ].

Фронт L/R

Установите размеры для Л/П колонок.

Большие

Выберите это при подключении больших колонок.

Маленькие

Выберите это при подключении малых колонок.

Центр, Тыловые L/R

Установите размеры для центральной колонки/ Л/П колонок окружающего звучания.

Большие

Выберите это при подключении больших колонок.

Маленькие

Выберите это при подключении малых колонок.

Выключено

Выберите это, если отсутствуют подключенные центральная колонка/ Л/П колонки окружающего звучания.

Сабвуфер

Выберите для включения или отключения сабвуфера.

Включено

Выберите это при подключении сабвуфера.

Выключено

Выберите это при отсутствии подключаемого сабвуфера.

Примечания

- Данные настройки недоступны для SA-CD-дисков. Смотрите “Настройка конфигурации SA-CD” на стр. 30 для настройки SA-CD.
- Настройки [Центр], [Тыловые L/R] и [Сабвуфер] недоступны при установке настройки [Аналоговый выход] на [Стерео] (смотрите “Настройка аналогового вывода” на стр. 28).

Исходное

Можно сбросить параметры [Размер] в исходные заводские установки.

- 1 Выберите [Исходное] в [Размер] в меню [КОЛОНКИ].
- 2 Нажмите кнопку ►.
→ Отображается экран подтверждения.
- 3 Выберите [Да] для сброса настройки, и затем нажмите **ENTER**.
→ [Размер] параметры сбрасываются в исходные заводские установки.

Установка расстояния колонок

Можно установить расстояния для отдельных колонок.

Установка всех колонок, за исключением сабвуфера, на равном расстоянии от места слушателя, является наилучшим способом расположения колонок для 5,1-канальной системы.

- Выберите [Дистанция] в меню [КОЛОНКИ].

Еденица

Можно выбрать отображаемую единицу измерения.

Фут

Выберите это для ввода расстояния колонок в футах.

Метр

Выберите это для ввода расстояния колонок в метрах.

Фронт L/R

Установите расстояние от места слушателя до фронтальных колонок. Рекомендуется установить фронтальную левую колонку и правую колонку на одинаковом расстоянии от места слушателя.

Диапазон управления: **1ft - 40ft (0.3м - 12.0м)**

Шаг управления: **1ft (0.3м)**

Центр

Установите расстояние от места слушателя до центральной колонки.

Диапазон управления: **1ft - 40ft (0.3м - 12.0м)**

Шаг управления: **1ft (0.3м)**

Примечание

Для параметра [Центр], невозможно указать расстояние, превышающее настройку [Фронт L/R] и ниже настройки [Фронт L/R] минут 5 футов (1,5м).

Тыловые L/R

Установите расстояние от места слушателя до колонок окружающего звучания. Рекомендуется установить левую колонку и правую колонку окружающего звучания на одинаковом расстоянии от места слушателя.

Диапазон управления: **1ft - 40ft (0.3м - 12.0м)**

Шаг управления: **1ft (0.3м)**

Примечание

Для параметра [Тыловые L/R], невозможно указать расстояние, превышающее настройку [Фронт L/R] и ниже настройки [Фронт L/R] минут 15футов (4,5м).

Исходное

Можно сбросить параметры [Дистанция] в исходные заводские установки.

- 1 Выберите [Исходное] в [Дистанция] в меню [КОЛОНКИ].
- 2 Нажмите кнопку ►.
- Отображается экран подтверждения.
- 3 Выберите [Да] для сброса настройки, и затем нажмите **ENTER**.
- [Дистанция] параметры сбрасываются в исходные заводские установки.

Установка уровней колонок

Можно установить уровни громкости для отдельных колонок.

- Выберите [Уровень] в меню [КОЛОНКИ].

Фронт L, Центр, ФронтR, Тыл L, Тыл R, Сабвуфер

Установите уровни громкости для фронтальных Л/П колонок, центральной колонки, Л/П колонок окружающего звучания или сабвуфера.

Диапазон управления: **0дБ - -12дБ**

Шаг управления: **1дБ**

Тест сигнал

Для проверки уровня громкости каждой колонки, можно запустить тестовый тональный сигнал.

- 1 Выберите [Тест сигнал] в [Уровень] в меню [КОЛОНКИ].
- 2 Нажима ◀ / ▶, выберите [Выключено], [Ручная устан] или [Авто].

Выключено

Выберите это для отключения тестового тонального сигнала.

Ручная устан

Выберите это для вывода тестового тонального сигнала вручную.

Авто

Выберите это для вывода тестового тонального сигнала автоматически от каждой колонки.

- 3 Для [Авто], нажмите **ENTER** для вывода тестового тонального сигнала. Для [Ручная устан], нажимайте ▲ / ▼ для выбора каждой колонки, и затем нажмите **ENTER** для вывода тестового тонального сигнала.

Примечание

При установке CD-диска в лоток диска, тестовый тональный сигнал воспроизводится только из фронтальных Л/П колонок.

Исходное

Можно сбросить параметры [Уровень] в исходные заводские установки.

- 1 Выберите [Исходное] в [Уровень] в меню [КОЛОНКИ].
- 2 Нажмите кнопку ►.
- Отображается экран подтверждения.
- 3 Выберите [Да] для сброса настройки, и затем нажмите **ENTER**.
- [Уровень] параметры сбрасываются в исходные заводские установки.

Настройка конфигурации SA-CD

Можно выбрать размеры колонок и статусы включения/отключения для SA-CD-дисков.

- Выберите [SA-CD конфигурация] в меню [КОЛОНКИ].

Конфиг. 1, Конфиг. 2, Конфиг. 3

Выберите размеры колонок и статусы включения/отключения из трех следующих параметров.

Колонка	Размер или включен/выключен		
	Конфиг. 1	Конфиг. 2	Конфиг. 3
Фронтальные Л/П	Большие	Маленькие	Большие
Центральная	Большие	Маленькие	Маленькие
Л/П окружающего звучания	Большие	Маленькие	Маленькие
Сабвуфер	Включено	Включено	Выключено

Установка частоты отсечки (Только SA-CD-диск)

Можно выбрать частоту отсечки (кросовера) для всех низкочастотных сигналов. Все частоты ниже выбранной частоты выводятся на сабвуфер.

- Выберите [Срез частоты] в меню [КОЛОНКИ].

60, 80, 100, 120 (Гц)

Выберите частоту отсечки.

Меню видеонастройки

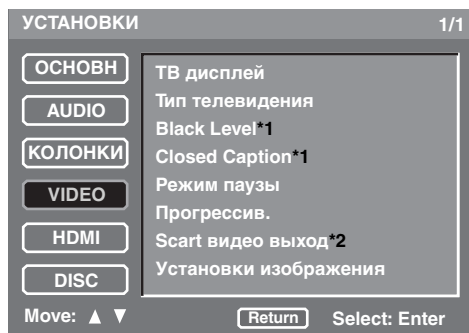

*1: [Black Level] и [Closed Caption] предназначены только для моделей для С.Ш.А и Канады.

*2: [Scart видео выход] предназначен только для моделей для Соединенного Королевства Великобритании и Северной Ирландии, и Европы.

Настройка телевизионного экрана

Настройте окно просмотра данного аппарата для соответствия телевизору. Выбираемый формат должен иметься на диске.

- Выберите [ТВ дисплей] в меню [VIDEO].

4:3 Pan Scan

Выберите это, если окно просмотра телевизора 4:3. При данной настройке, чтобы обе стороны картинки обрезались или форматируются для вмещения в экран.

4:3 Letter Box

Выберите это, если окно просмотра телевизора 4:3. При данной настройке, на ТВ экране будет отображаться широкая картинка с черными полосками сверху и снизу.

16:9

Выберите данную настройку для широкоэкранный телевизора.

■ Отношение между настройкой данного аппарата и дисплея телевизора

Для телевизора с окном просмотра 16:9 (широкоэкранный):

Параметр	Воспроизводимый диск	Телеэкран	
16:9	16:9		
	4:3		*1

Для телевизора с окном просмотра 4:3:

Параметр	Воспроизводимый диск	Телеэкран	
4:3 Pan Scan	16:9		*2
	4:3		
4:3 Letter Box	16:9		
	4:3		

*1: В зависимости от телевизора, сторона картинки может быть вытянута. В таком случае, проверьте размер экрана и окно просмотра телевизора.

*2: Если диск не предназначен для воспроизведения в формате панорамы и сканирования, он воспроизводится в формате почтового конверта.

Установка типа телевизора

В данном меню содержатся опции для выбора системы цветов, соответствующей телевизору. Подробнее, смотрите “Шаг 3: Установка типа телевизора” на стр. 14.

Выбор уровня черного (только модели для С.Ш.А. и Канады)

При установке [Тип телевидения] на [NTSC] (смотрите “Шаг 3: Установка типа телевизора” на стр. 14), установите данный параметр на [Включено] для улучшения контраста цветов во время воспроизведения.

- Выберите [Black Level] в меню [VIDEO].

Включено

Выберите для усиления уровня черного.

Выключено

Выберите для стандартного уровня черного.

Примечания

- Данная функция доступна только для интерлейсного выхода.
- Данный параметр недействителен при установке [Тип телевидения] на [PAL] (смотрите “Шаг 3: Установка типа телевизора” на стр. 14).

Выбор скрытых титров (только модели для С.Ш.А. и Канады)

Скрытые титры - это информация, спрятанная в видеосигналах на определенных дисках, и ее невозможно просмотреть без специального декодера. Разница между субтитрами и титрами - это то, что субтитры предназначены для слышащих людей, а титры - для людей со слуховыми проблемами. В субтитрах нечасто отображается все звучание. Например, титры показывают звуковые эффекты (например, "телефонный звонок" и "шаги"), в то время как они не отображены в субтитрах.

До выбора данной настройки, пожалуйста проверьте, что на диске содержится информация скрытых титров и что телевизор также поддерживает данную функцию.

- Выберите [Closed Caption] в меню [VIDEO].

Включено

Выберите данный параметр для включения функции скрытых титров.

Выключено

Выберите данный параметр для отключения функции скрытых титров.

Примечания

- Данная функция доступна только для выхода CVBS.
- Если данный параметр установлен на [Включено], функция скрытых титров недоступна при подключении данного аппарата через гнездо HDMI и при включении режима HDMI.

Установка режима снимка

Можно выбрать качество фотоснимка.

- Выберите [Режим паузы] в меню [VIDEO].

Поле

Выберите это для установки стандартного режима паузы. Данная настройка подходит для воспроизведения сцен с быстрым движением.

Рамка

Выберите это, если картинка непостоянна при выборе [Поле].

Выбор функции прогрессивной развертки

Данная функция действительна только при подключении данного аппарата к телевизору с прогрессивным сканированием через компонентные видеогнезда (смотрите "Компонентные видеогнезда <D>" на стр. 12). Данная функция позволяет получить аккуратное цветное воспроизведение и высококачественное изображение. Данный аппарат оборудован схемой DCDi.

- Выберите [Прогрессив.] в меню [VIDEO].

Включено

Выберите данный параметр для включения прогрессивной развертки.

При выборе данного параметра отображается окно подтверждения.

В таком случае, выберите [Да] и установите [Включено], и затем нажмите кнопку **ENTER**.

Выключено

Выберите данный параметр для отключения прогрессивной развертки.



Во время прогрессивного воспроизведения, высвечивается индикатор PSCAN на дисплее фронтальной панели.

Примечания по запуску прогрессивного сканирования:

- В прогрессивном режиме, изображения с окном просмотра 4:3 вытягиваются горизонтально на широкоэкранном телевизоре. Для просмотра изображения при исходном окне просмотра без искажения, переключите настройку окна просмотра телевизора. Также можно переключить настройки окна просмотра в меню [Формат Wide Screen] (смотрите "Выбор широкоэкранного формата" на стр. 34).
- Убедитесь, что телевизор оборудован функцией прогрессивного сканирования.
- Подключите с помощью компонентного видеокабеля.

ПОТРЕБИТЕЛИ ДОЛЖНЫ ПОМНИТЬ, ЧТО НЕ ВСЕ ВЫСОКОТОЧНЫЕ ТЕЛЕВИЗОРЫ ПОЛНОСТЬЮ СОВМЕСТИМЫ С ДАННЫМ АППАРАТОМ, И ВО ВРЕМЯ ОТОБРАЖЕНИЯ КАРТИНКИ МОГУТ ОТОБРАЖАТЬСЯ ЛОЖНЫЕ ИЗОБРАЖЕНИЯ. В СЛУЧАЕ ПРОБЛЕМ С 525 ИЛИ 625 ПРОГРЕССИВНЫМ СКАНИРОВАНИЕМ КАРТИНКИ, РЕКОМЕНДУЕТСЯ ПЕРЕКЛЮЧИТЬ СОЕДИНЕНИЕ НА "СТАНДАРТНО УСТАНОВЛЕННЫЙ" ВЫВОД. ПРИ ВОЗНИКНОВЕНИИ ВОПРОСОВ ОТНОСИТЕЛЬНО СОВМЕСТИМОСТИ НАШИХ ВИДЕОЭКРАНОВ С ДАННОЙ МОДЕЛЬЮ 525P И 625P DVD ПРОИГРЫВАТЕЛЯ, ПОЖАЛУЙСТА, СВЯЖИТЕСЬ С НАШИМ СЕРВИС ЦЕНТРОМ.

Данный аппарат совместим с полным рядом изделий YAMAHA, включая проекторы DPX-1300, DPX-830 и плазменный монитор PDM-4220.

Переключение видеовыхода SCART (Только модели для Соединенного Королевства Великобритании и Северной Ирландии, и Европы)

Выберите данную настройку для переключения выводимого от терминала AV видеосигнала на Композит (композитное видео) и RGB.

- Выберите [Scart видео выход] в меню [VIDEO].

Композит

Выберите это для вывода композитных видеосигналов.

RGB

Выберите это для вывода видеосигналов RGB.

Настройка параметров картинки

Данный аппарат имеет 10 наборов цветовых настроек картинки, которые можно выбрать самому.

- Выберите [Установки изображения] в меню [VIDEO].

Яркость

Выберите это для настройки общей яркости изображения.

Диапазон управления: 0 - +6

Контраст

Выберите это для настройки ярких участков (уровень белого) в изображении.

Диапазон управления: -6 - +6

Hue

Выберите это для настройки оттенка или фазы изображения.

Диапазон управления: -6 - +6

Sharpness Mid

Выберите это для настройки четкости изображения для промежуточных частот.

Диапазон управления: -6 - +6

Sharpness High

Выберите это для настройки четкости изображения для высоких частот.

Диапазон управления: -6 - +6

DNR

Выберите это для снижения видеопшума.

Диапазон управления: 0 - +6

Gamma

Выберите это для нелинейной настройки интенсивности изображения.

Диапазон управления: -6 - +6

Chroma level

Выберите это для настройки плотности цвета.

Диапазон управления: -6 - +6

Chroma delay

Выберите это для настройки увеличенной задержки сигнала цветности до совершенного чистого изображения.

Диапазон управления: -2 - +2

True Life

Выберите это для воспроизведения более динамичной картинки путем увеличения контраста картинки и интенсивности цвета.

Диапазон управления: 0 - +6

Примечания

- Для моделей для С.Ш.А. и Канады, все параметры изображения недоступны для выхода CVBS.
- Параметр [Hue] недоступен для интерлейсного выхода на гнезда VIDEO OUT (COMPONENT) и для выхода SCART (RGB).
- [Sharpness Mid], [Sharpness High] и [Gamma] недоступны для выхода HDMI.
- Параметры [Chroma delay] и [True Life] доступны только во время режима прогрессивной развертки и для выхода HDMI.

Меню настройки HDMI

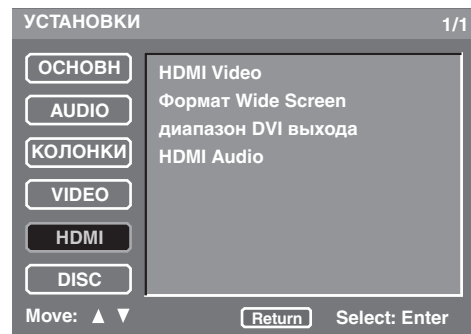

Настройка видеосигнала HDMI

В зависимости от используемого экрана, можно настроить разрешение. Данная функция доступна только при подключении данного аппарата к компоненту, поддерживающему функцию HDMI, через гнездо HDMI.

- Выберите [HDMI Video] в меню [HDMI].

480P/576P

Выберите это для видеокартинки прогрессивной развертки 480/576.

720P

Выберите это для видеосигнала прогрессивной развертки 720.

1080I

Выберите это для интерлейсной видеосигнала 1080.

1080P

Выберите это для видеосигнала прогрессивной развертки 1080.

Авто

Выберите это для автоматической установки данного аппарата на лучшую настройку разрешения, в зависимости от экрана.

Примечания

- При установке [Тип телевидения] на [NTSC] или [PAL], видеосигналы 480P или 576P выводятся соответствующим образом.
- При выводе видеосигналов HDMI, компонентные видеосигналы приглушаются.
- Для настроек, за исключением [Авто], убедитесь, что выбранное разрешение поддерживается на используемом HDMI-совместимом экране. Если выбранное разрешение не поддерживается, данный параметр автоматически переключается на более подходящее разрешение.
- При выборе [1080P] и при использовании HDMI кабеля, превышающего 5м, качество изображения может снизиться.



Для выбора соответствующего окна просмотра, смотрите инструкцию к экрану.

Выбор широкоэкранного формата

Выберите окно просмотра для отображения изображений на экране. Данная функция доступна только для прогрессивной развертки и HDMI выхода.

- Выберите [Формат Wide Screen] в меню [HDMI].

Растянутый

Выберите это для отображения изображения 4:3 на экране 16:9 с нелинейным вытягиванием. (Центральная часть экрана вытянута меньше, чем сторона.)

Полосы сбоку

Выберите это для отображения изображения 4:3 на экране 16:9 без вытягивания.

Выключено

Выберите это, если нет необходимости настройки окна просмотра.

Выбор диапазона выхода DVI

Можно выбрать диапазон выхода DVI для соответствия с подключенным компонентом. Данная функция доступна только при подключении данного аппарата к компоненту, поддерживающему функцию DVI-D, через гнездо HDMI.

- Выберите [диапазон DVI выхода] в меню [HDMI].

Стандартный

Выберите это, если невозможно просмотреть правильное изображение при выборе [Расширенный].

Расширенный

Выберите это при нечетком отображении черного и белого в изображении.

Настройка аудиосигнала HDMI

Установите функцию аудиовыхода HDMI в соответствии с подключенным компонентом. Данная функция доступна только при подключении данного аппарата к компоненту, поддерживающему функцию HDMI, через гнездо HDMI.

Подробнее о взаимосвязи между аудиоформатом и настройкой, смотрите “Таблица вывода звучания от HDMI” на стр. 41.

- Выберите [HDMI Audio] в меню [HDMI].

Авто

Выберите это для автоматической установки данного аппарата на наилучшую настройку, в зависимости от компонента, подключенного к гнезду HDMI.

PCM

Выберите это для вывода декодированных многоканальных или 2-канальных линейных PCM аудиосигналов через гнездо HDMI.

Выключено

Выберите это для отключения аудиовыхода HDMI.

Примечания

- Сигналы SA-CD не могут выводиться через HDMI.
- При установке [HDMI Audio] на [Авто] или [PCM], цифровые выходные сигналы приглушаются.

Меню настройки DISC

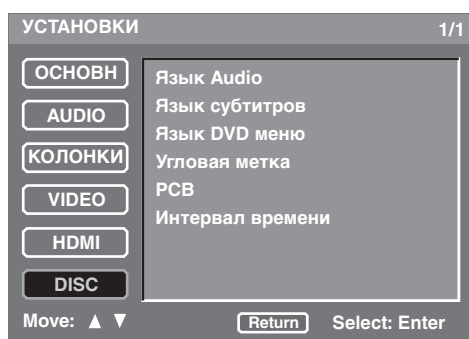

Выбор языка по умолчанию для звучания/субтитров/DVD-меню

В данных меню содержатся различные языковые опции для звучания, субтитров и меню диска, записанные на DVD диске. Подробнее, смотрите “Настройка языков звучания, субтитров и дискового меню” на стр. 15.

Выбор окна со знаком угла

Можно включать или выключать окно знака угла при воспроизведении сцен, записанных с различных углов.

- Выберите [Угловая метка] в меню [DISC].

Включено

Выберите это для отображения знака угла. Знак угла постоянно отображается.

Выключено

Выберите это для отключения отображения знака угла. Знак угла отображается пять секунд, и затем отключается.

Выбор функции PBC (контроль воспроизведением)

Можно включить или отключить функцию контроля воспроизведением (PBC). Данная функция доступна только на Video CD-дисках 2,0 с функцией контроля воспроизведением (PBC).

- Выберите [PCB] в меню [DISC].

Включено

Выберите это для отображения дискового меню.

Выключено

Выберите это для отключения дискового меню.



Также можно использовать кнопку MENU на пульте ДУ для включения или выключения функции управления воспроизведением (PBC) (смотрите “Использование меню управления воспроизведением (PBC) Video CD-диска (VCD/SVCD-диск)” на стр. 19).

Установка продолжительности для показа слайдов

Можно установить продолжительность отображения слайдов для файлов JPEG.

- Выберите [Интервал времени] в меню [DISC].

2 сек. - 10 сек.

(Шаг управления: 1 секунда)

Примечание





В зависимости от размера файла, данная настройка может срабатывать неправильно.

СПИСОК ЯЗЫКОВЫХ КОДОВ

Абхазский	1112	Фиджи	1620	Лингала	2224	Сингальский	2919
Афар	1111	Финнский	1619	Литовский	2230	Словацкий	2921
Африкаанс	1116	Французский	1628	Македонский	2321	Словенский	2922
Албанский	2927	Фризский	1635	Малагасийский	2317	Сомали	2925
Амхарский	1123	Галисийский	1722	Малайский	2329	Испанский	1529
Арабский	1128	Грузинский	2111	Малайялам	2322	Сунданский	2931
Армянский	1835	Немецкий	1415	Мальтийский	2330	Суахили	2933
Ассамский	1129	Греческий	1522	Маори	2319	Шведский	2932
Аймара	1135	Гренландский	2122	Маратхи	2328	Тагалог	3022
Азербайджанский	1136	Гуарани	1724	Молдавский	2325	Таджикский	3017
Башкирский	1211	Гуджарати	1731	Монгольский	2324	Тамильский	3011
Баскский	1531	Хауса	1811	Науру	2411	Татарский	3030
Бенгальский	1224	Иврит	1933	Непальский	2415	Телугу	3015
Бутанский	1436	Хинди	1819	Норвежский	2425	Тайский	3018
Бихари	1218	Венгерский	1831	Ория	2528	Тибетский	1225
Бретонский	1228	Исландский	1929	Панджаби	2611	Тигринья	3019
Болгарский	1217	Индонезийский	1924	Пушту	2629	Тонга	3025
Бирманский	2335	Интерлингва	1911	Персидский	1611	Турецкий	3028
Белорусский	1215	Ирландский	1711	Польский	2622	Туркменский	3021
Камбоджийский	2123	Итальянский	1930	Португальский	2630	Тви	3033
Каталанский	6765	Японский	2011	Кечуа	2731	Украинский	3121
Китайский	3618	Яванский	2033	Рето-романский	2823	Урду	3128
Корсиканский	1325	Каннада	2124	Румынский	2825	Узбекский	3136
Хорватский	1828	Кашмирский	2129	Русский	2831	Вьетнамский	3219
Чешский	1329	Казахский	2121	Самоанский	2923	Волапук	3225
Датский	1411	Киргизский	2135	Санскритский	2911	Валлийский	1335
Голландский	2422	Корейский	2125	Гаэльский Шотландский	1714	Волоф	3325
Английский	1524	Курдский	2131	Сербский	2928	Кхоса	3418
Эсперанто	1525	Лаосский	2225	Сербо-Хорватский	2918	Идиш	2019
Эстонский	1530	Латинский	2211	Шона	2924	Йоруба	3525
Фарерский	1625	Латвийский	2232	Синдхи	2914	Зулу	3631

ВОЗМОЖНЫЕ НЕИСПРАВНОСТИ И СПОСОБЫ ИХ УСТРАНЕНИЯ

Если у вас возникли любые из следующих трудностей во время эксплуатации данного аппарата, воспользуйтесь таблицей ниже для устранения ошибки. В случае, если неисправность не указана в таблице или вы не смогли исправить ошибку, следуя инструкциям таблицы, отключите данный аппарата, отсоедините силовой кабель, и обратитесь к ближайшему авторизированному дилеру или сервис центр YAMAHA.

Неисправность	Решение	Смотрите стр.
Нет питания	Правильно подключите силовой кабель переменного тока.	12
	Нажмите переключатель POWER на фронтальной панели на позицию ON для включения питания данного аппарата, и затем нажмите STANDBY/ON на фронтальной панели или POWER (I) на пульте ДУ для включения данного аппарата.	13
Нет изображения	Смотрите инструкцию к телевизору для правильного выбора канала приема Video In. Переключайте ТВ каналы, пока не отобразится экран DVD.	–
	Включите телевизор.	–
	Если [Прогрессив.] установлена на [Включено], проверьте, что данный аппарат подключен к телевизору с прогрессивным сканированием через компонентные видеогнезда. В ином случае, следуя шагам ниже, отключите функцию прогрессивного сканирования: 1. Нажав кнопку  на фронтальной панели, откройте дисковод. 2. Нажмите кнопку CLEAR на пульте ДУ 3. С помощью цифровых кнопок (0-9) на пульте ДУ введите “2580” 4. Нажмите кнопку AUDIO на пульте ДУ	32
	Если [HDMI Video] установлен на другую настройку, кроме [Авто], проверьте, что разрешение поддерживается на подключенном совместитом с HDMI экране. В ином случае, следуя шагам ниже, переключите настройку на [Авто]: 1. Для остановки воспроизведения, дважды нажмите  на фронтальной панели или дважды нажмите STOP () на пульте ДУ 2. Нажмите и удерживайте  и  на фронтальной панели одновременно на три секунды.	33
	Если индикатор HDMI мигает оранжевым, убедитесь, что данный аппарат подключен к компоненту, поддерживающему HDCP.	12
	Проверьте, что настройка вывода видеосигнала соответствует видеоподключению.	33
Полностью искаженное изображение или черное/белое изображение	Убедитесь, что диск совместим с данным аппаратом.	3
	Убедитесь, что параметр типа телевизора данного аппарата установлен в соответствии с диском и телевизором. Если тип телевизора неправильно установлен, следуя шагам ниже, установите настройку по умолчанию: 1. Нажав кнопку  на фронтальной панели, откройте дисковод. 2. Нажмите кнопку CLEAR на пульте ДУ 3. С помощью цифровых кнопок (0-9) на пульте ДУ введите “2580” 4. Нажмите кнопку AUDIO на пульте ДУ	14
	Проверьте видеоподключения.	11
Размер экрана выглядит неестественно, или картинка отображается на ТВ экране только частично или не отображается	Убедитесь, что настройка телевизора данного аппарата соответствует с размером экрана телевизора.	31
	Переключите размер экрана и окно просмотра телевизора.	–

Неисправность	Решение	Смотрите стр.
Отсутствует звучание или искажение звучания	Отрегулируйте уровень громкости.	–
	Проверьте, что колонки подключены правильно.	–
	Отрегулируйте уровень громкости в меню настройки.	30
Отсутствует звучание от цифрового выхода	Проверьте цифровые подключения.	11
	Если воспроизводится источник DTS, убедитесь, что ресивер может декодировать формат DTS и что [Цифровой выход] установлен на [Все].	28
	Если воспроизводится источник MPEG-2, убедитесь, что ресивер может декодировать формат MPEG-2. В ином случае, убедитесь, что [Цифровой выход] установлен на [PCM].	28
	Проверьте, что аудиоформат выбранного языка звучания поддерживается ресивером.	–
Отсутствует звучание от выхода HDMI	Убедитесь, что [HDMI Audio] установлен на [Авто] или [PCM].	35
	При подключении компонента DVI-D к данному аппарату через преобразующий кабель HDMI-DVI, выходные аудиосигналы от гнезда HDMI отсутствуют. Для вывода аудиосигналов от гнезда HDMI, подключите компонент HDMI к данному аппарату.	12
Диск не воспроизводится	CD-R/RW, DVD+R/RW и DVD-R/RW диски должны быть завершены.	–
	Убедитесь, что диск установлен этикеточной стороной вверх.	16
	Проверьте, не имеются ли дефекты на диске, установив другой диск.	–
	Если вы сами записали диск с файлами JPEG, MP3 или WMA, проверьте, что на диске содержится минимум десять графических файлов JPEG или пять музыкальных фонограмм MP3/WMA.	–
	Проверьте региональный код.	3
Картинка застывает во время воспроизведения	Проверьте, нет ли отпечатков/царапин на диске, и протрите его мягкой тканью от центра к краям.	4
Данный аппарат не отвечает на команды от пульта ДУ	Пульт ДУ должен быть направлен прямо на сенсор ДУ на фронтальной панели.	13
	Уменьшите расстояние между пультом ДУ и данным аппаратом.	13
	Замените батарейки в пульте ДУ.	13
	Переустановите батарейки с соблюдением указанных полярностей (знаки +/-).	13
Кнопки не срабатывают	Отсоедините силовой кабель от сети переменного тока на несколько минут. Подсоедините силовой кабель и попытайтесь управлять как обычно.	–
Данный аппарат не отвечает на некоторые команды во время воспроизведения	Операции могут быть ограничены диском. Изучите инструкции на упаковке диска.	–
Невозможно выбрать параметры меню	В зависимости от состояния подключения или наличия диска, некоторые параметры меню не могут выбираться.	–
Отсутствует звучание во время воспроизведения кинофильмов DivX	Аудиокод может не поддерживаться данным аппаратом.	–

■ Окно просмотра

Горизонтальное и вертикальное соотношение отображаемого изображения. Соотношение горизонтальной и вертикальной сторон на обычном телевизоре - 4:3, а на широкоэкранный - 16:9.

■ Бит

Сокращенно от двоичного знака. Представляет наименьшую единицу информации, управляемую на компьютере. В аудиосистемах, размер битов определяет разрешение для оцифровки аналоговых сигналов.

Чем больше битовый размер, тем больше динамический диапазон (соотношение уровней максимальной и минимальной частоты) и тем лучше звучание. Обычно, звучание на CD диске записано на 16 бит и на DVD диске - на 24 бит.

■ Скорость передачи в битах.

Объем информации для удержания музыки определенной длины; измеряется в килобитах в секунду, или кб/с. Также, относится к скорости записи. Обычно, чем выше битовая скорость, или скорость записи, тем лучше качество звучания. Однако, высокая скорость в битах занимает больше места на диске.

■ Компонентные видеогнезда

Гнезда для ввода или вывода компонентного видеосигнала. Компонентный видеосигнал состоит из трех линий, сигнала яркости (Y) и двух сигналов различия цвета (Pb/Cb, Pr/Cr), и предоставляют высококачественное видеоизображение.

■ DivX

DivX - это популярная медиа-технология, созданная компанией DivX, inc. Медиа-файлы формата DivX обеспечивают высокое сжатие видео при сохранении высокого качества изображения и небольшом размере файла. Файлы DivX могут также поддерживать расширенные функции представления медиа-контента, такие как меню, субтитры, выбор звуковой дорожки. Множество файлов формата DivX можно скачать в сети Интернет, а с помощью простых и удобных инструментов от DivX.com вы можете создавать и свои собственные медиа-файлы.

■ Dolby Digital

Цифровая система окружающего звучания, разработанная Dolby Laboratories, предоставляет полностью независимое многоканальное звучание. Dolby Digital позволяет воспроизводить пять полнодиапазонных аудиоканалов с 3 фронтальными каналами (левый, центральный, и правый), и 2 стереофоническими каналами окружающего звучания. Включая дополнительный канал, специально предназначенный для низкочастотных эффектов (LFE, или низкочастотный эффект), данная система в итоге обладает 5,1 каналами (канал LFE считается как 0,1). Использование 2-канального стереофонического режима для колонок окружающего звучания позволяет более аккуратно воспроизводить движущиеся звуковые эффекты и среду окружающего звучания по сравнению с Dolby Surround.

■ DTS (Digital Theater Systems)

Цифровая система окружающего звучания, разработанная Digital Theater Systems, Inc., воспроизводит 5,1-канальное звучание (макс.). Данная система может обеспечить эффекты реального звучания от изобилия аудиоинформации.

■ DVD-Audio

Разработан с единственной целью создания высококачественного чистого звучания с помощью Linear PCM и Packed PCM (кодирование без потерь) до шести аудиоканалов. Поддерживается частота выборки 192 кГц/24 бит.

■ HDMI

HDMI (High-Definition Multimedia Interface) - первый промышленно-поддерживаемый, несжатый, полностью цифровой A/B (аудио/видео) интерфейс. Обеспечивая интерфейс между любым A/B источником (например, кабельная коробка или A/B-ресивер) и аудиовизуальным монитором (например, цифровой телевизор - DTV), HDMI поддерживает стандартное, улучшенное или высокочеткое видеоизображение, а также многоканальное аудио, через единый кабель. HDMI передает все стандарты ATSC HDTV и поддерживает 8-канальное цифровое звучание, с запасом полосы пропускания для поддержки будущих модернизаций и требований.

■ Интерлейс

Самый распространенный тип сканирования для телевизоров. Разделяет экран на равные поля с нечетными номерами для сканирования, и затем создает изображение путем слияния их в одно изображение (кадр).

■ JPEG (Joint Photographic Expert Group)

Стандартная система сжатия изображения, предложенная Joint Photographic Expert Group. Размер информации изображения может быть уменьшен до 1-10% от оригинального размера, эффективно применяется для цифровых фотографий.

■ MP3 (MPEG Audio Layer-3)

Технология сжатия аудиофайла. Уменьшает размер аудиоданных до примерно 10% от оригинального размера, при этом сохраняется качество звучания уровня CD.

■ MPEG (Moving Pictures Experts Group)

Международный стандарт для сжатия цифрового видео и звучания, разработанный ISO (International Organization for Standardization) и IEC (International Electrotechnical Commission). Включает MPEG-1, MPEG-2, и MPEG-3. MPEG-1 предоставляет видеокачество уровня VHS и часто используется на видео CD дисках. MPEG-2 предоставляет видеокачество уровня S-VHS и часто используется на DVD дисках.

■ Родительский контроль

Ограничение воспроизведения диска в соответствии с возрастом пользователей или уровнем ограничения каждой страны. Ограничение варьирует от диска к диску; при его запуске, воспроизведение запрещается, если уровень ограничения программы выше, чем уровень, установленный пользователем.

■ Управление воспроизведением (PBC)

Меню-на-экране, записанное на Video CD или SVCD дисках, для интерактивного воспроизведения и поиска.

■ Прогрессивная развертка

Метод отображения всех сканируемых линий в кадре за один раз, снижающий колебание, видимое на большом экране, и создающий контрастное и гладкое изображение.

■ Региональный код

На многих DVD дисках содержится региональный код, и таким образом обладатель авторского права может управлять распространением DVD программ только в нужных регионах. Существуют шесть региональных кодов, ограничивающие воспроизведение DVD диска на DVD-проигрывателе с одинаковым региональным кодом.

■ Гнездо S-video

Гнездо для ввода или вывода S-video сигнала. S-video сигнал состоит из двух линий, сигнала яркости (Y) и сигнала цвета (C), и предоставляет высококачественное видеоизображение во время воспроизведения или записи.

■ Super Audio CD

Аудиоформат основан на текущих стандартах CD, но содержит большее количество информации, предоставляющей высококачественное звучание. Существует три типа дисков: однослойные, двухслойные и гибридные диски. Гибридный диск может воспроизводиться на существующих CD проигрывателях, а также на Super Audio CD-проигрывателях, так как он содержит информацию стандартного аудио CD диска и Super Audio CD диска.



■ Таблица вывода звучания от HDMI

Аудиоформат		Настройка аналогового выхода	HDMI Audio		
			Авто*1	PCM	Выключено
DVD-Video	Dolby Digital	Многоканальный	Dolby Digital	PCM мульти*2	Выключен
		Стерео		PCM 2-кан.	
	DTS	Многоканальный	DTS	PCM мульти*2	
		Стерео		PCM 2-кан.	
	MPEG	Многоканальный	MPEG	PCM мульти*2	
		Стерео		PCM 2-кан.	
	PCM 2-кан.*4	Многоканальный/ Стерео	PCM 2-кан.	PCM 2-кан.	
	DVD-Audio	Мульти	Многоканальный	PCM (PPCM) мульти*2,3	
Стерео			PCM (PPCM) 2-кан.3	PCM (PPCM) 2-кан.3	
2-кан.*4		Многоканальный/ Стерео	PCM (PPCM) 2-кан.	PCM (PPCM) 2-кан.	
CD/MP3/WMA/DivX	2-кан.	Многоканальный/ Стерео	PCM 2-кан.	PCM 2-кан.	
DTS-CD	Мульти	Многоканальный	DTS	PCM мульти*2	
		Стерео		PCM 2-кан.	
	2-кан.	Многоканальный/ Стерео		PCM 2-кан.	
VCD	2-кан.	Многоканальный/ Стерео	PCM 2-кан.	PCM 2-кан.	
SVCD	Мульти	Многоканальный	MPEG	PCM мульти*2	
		Стерео		PCM 2-кан.	
	2-кан.	Многоканальный/ Стерео		PCM 2-кан.	
SA-CD	Мульти/ 2-кан.	Многоканальный/ Стерео	–	–	–

*1: Если подключенный компонент HDMI не поддерживает сигналы битовых потоков (Dolby Digital, DTS, иd MPEG), аудиовыход автоматически переключается от сигналов битовых потоков на сигналы PCM.

*2: Если компонент HDMI не поддерживает многоканальные аудиосигналы, аудиовыход автоматически переключается от многоканальных сигналов PCM на стереофонические сигналы PCM и сигналы с частотой 48 кГц/16 бит или менее.

*3: Если микширование запрещается аудиоисточником, вместо микшированного стереофонического звучания выводятся звучание фронтального Л/П канала и сигналы с частотой 48 кГц/16 бит или менее.

*4: Если подключенный компонент не поддерживает частоту более чем 48 кГц, аудиовыход автоматически переключается на сигналы с частотой 48 кГц/16 бит или менее.

ТЕХНИЧЕСКИЕ ХАРАКТЕРИСТИКИ

СИСТЕМА ВОСПРОИЗВЕДЕНИЯ

- DVD-Video
- DVD-Audio
- DVD-R, DVD-RW
- DVD+R, DVD+RW, DVD+R DL
- Video CD, SVCD
- многоканальный SA-CD и стереофонический SA-CD
- CD
- PICTURE CD
- CD-R, CD-RW

ВИДЕО ХАРАКТЕРИСТИКА

- Выход Video (CVBS) 1 Vpp на 75 ом
- Выход S-video Y: 1 Vpp на 75 ом
C: 0,3 Vpp на 75 ом
- Компонентный видеовыход Y: 1 Vpp на 75 ом
Pb/Cb, Pr/Cr: 0,7 Vpp на 75 ом
- Выход RGB (SCART)
(Только модели для Соединенного Королевства
Великобритании и Северной Ирландии, и Европы)
..... 0,7 Vpp на 75 ом
- Смена уровня черного
(Только модели для С.Ш.А.) Вкл./Выкл.

АУДИОФОРМАТ

- Цифровое звучание
Dolby Digital / DTS / MPEG Compressed Digital
PCM 16, 20, 24 бит / частота выборки 44,1, 48, 88,2, 96 кГц
MP3 (ISO 9660)
..... 32–320 кб/сек. / частота выборки 16, 22,05, 24, 32, 44,1, 48 кГц
WMA 64–320 кб/сек, моно, стерео
- Полное декодирование многоканального звучания
Dolby Digital и DTS
- Аналоговое стереофоническое звучание
- Поддерживаемое микширование Dolby Surround от
многоканального звучания Dolby Digital

АУДИО ХАРАКТЕРИСТИКА

- Цифрово-аналоговое преобразование
..... 24 бит, 192 кГц
- Соотношение сигнал-шум (1 кГц) 120 дБ
- Динамический диапазон (1 кГц) 106 дБ
- DVD частота выборки 96 кГц, 2 Гц–44 кГц
частота выборки 48 кГц, 2 Гц–22 кГц
- SVCD частота выборки 48 кГц, 2 Гц–22 кГц
частота выборки 44,1 кГц, 2 Гц–20 кГц
- CD/VCD частота выборки 44,1 кГц, 2 Гц–20 кГц
- Помехи и шум (1 кГц) 0,001%

ТЕЛЕВИЗИОННЫЙ СТАНДАРТ

- Количество полос PAL: 625, NTSC: 525
- Вертикальная частота PAL: 50 Гц, NTSC: 60 Гц
- Воспроизведение Мультистандартное (PAL/NTSC)

ПОДКЛЮЧЕНИЯ

- Видеовыход 1 (Cinch: желтый)
- Выход S-Video 1 (Мини DIN, 4 разъема)
- Компонентный видеовыход
Выход Y 1 (Cinch: зеленый)
Выход Pb/Cb 1 (Cinch: синий)
Выход Pr/Cr 1 (Cinch: красный)
- SCART (Модели для Соединенного Королевства Великобритании
и Северной Ирландии, и Европы) 1 (Евросоединитель)
- Цифровой выход
Коаксиальный 1 (Cinch: оранжевый)
Оптический 1 (IEC 60958 for CDDA/LPCM,
IEC 61937 для MPEG 1/2, Dolby Digital, DTS)
HDMI 1 (Type A)
- 2-канальный аналоговый выход (L+R) 1 пара (Cinch: белый/красный)
- 6-канальный аналоговый выход
Фронтальное звучание Л/П 1 пара (Cinch: белый/красный)
Окружающее звучание Л/П 1 пара (Cinch: белый/красный)
Центральное звучание 1 (Cinch: черный)
Звучание сабвуфера 1 (Cinch: черный)

КОРПУС

- Габариты (Ш x Г x В) 435 x 308,5 x 107 мм
- Вес Прибл. 6,3 кг

ЭНЕРГОБЕСПЕЧЕНИЕ

- Электровход
Модели для С.Ш.А. и Канады 120 В переменного тока, 60 Гц
Модель для Австралии 240 В переменного тока, 50 Гц
Модели для Соединенного Королевства
Великобритании и Северной Ирландии, и Европы
..... 220–240 В переменного тока, 50/60 Гц
Модель для Китая 220 В переменного тока, 50 Гц
- Энергопотребление Прибл. 30 Ватт
- Энергопотребление (режим ожидания) < 0,5 Ватт

ЛАЗЕР

Тип	Полупроводниковый лазер GaAlAs
Длина волны	650 nm (DVD) 790 nm (VCD/CD)
Выходное напряжение	1,45 mW (DVD) 1,13 mW (VCD/CD)
Отклонение луча	60 градусов

Технические характеристики могут изменяться без предварительного уведомления.



© 2007 YAMAHA CORPORATION All rights reserved.

YAMAHA ELECTRONICS CORPORATION, USA 6660 ORANGETHORPE AVE., BUENA PARK, CALIF. 90620, U.S.A.
YAMAHA CANADA MUSIC LTD. 135 MILNER AVE., SCARBOROUGH, ONTARIO M1S 3R1, CANADA
YAMAHA ELECTRONIK EUROPA G.m.b.H. SIEMENSSTR. 22-34, 25462 RELLINGEN BEI HAMBURG, GERMANY
YAMAHA ELECTRONIQUE FRANCE S.A. RUE AMBROISE CROIZAT BP70 CROISSY-BEAUBOURG 77312 MARNE-LA-VALLEE CEDEX02, FRANCE
YAMAHA ELECTRONICS (UK) LTD. YAMAHA HOUSE, 200 RICKMANSWORTH ROAD WATFORD, HERTS WD18 7GQ, ENGLAND
YAMAHA SCANDINAVIA A.B. J A WETTERGRENS GATA 1, BOX 30053, 400 43 VÄSTRA FRÖLUNDA, SWEDEN
YAMAHA MUSIC AUSTRALIA PTY, LTD. 17-33 MARKET ST., SOUTH MELBOURNE, 3205 VIC., AUSTRALIA

YAMAHA CORPORATION
Printed in China ◀ CQX1A1139Y