



G

AV Receiver Ampli-tuner audio-vidéo

RX-V483/HTR-4071

- DE** Schnellstartanleitung
- SV** Snabbuppstartsguide
- IT** Guida introduttiva
- NL** Snelstartgids
- DA** Hurtig startguide
- NO** Hurtigstartveiledning
- FI** Pika-aloitusopas

| | |
|-------------------------------------|----|
| Sicherheitshinweise | 2 |
| Anschlüsse..... | 5 |
| Bedienung der Grundfunktionen | 16 |

Deutsch

| | |
|-------------------------------|----|
| Säkerhetsinstruktioner | 20 |
| Anslutningar | 23 |
| Grundläggande hantering | 34 |

Svenska

| | |
|------------------------------|----|
| Istruzioni di sicurezza..... | 38 |
| Collegamenti | 41 |
| Operazioni di base | 52 |

Italiano

| | |
|-----------------------------|----|
| Veiligheidsinstructies..... | 56 |
| Aansluitingen | 59 |
| Basisbediening..... | 70 |

Nederlands

| | |
|--------------------------------|----|
| Sikkerhedsvejledning | 74 |
| Tilslutninger..... | 77 |
| Grundlæggende handlinger | 88 |

Dansk

| | |
|-------------------------------|-----|
| Sikkerhetsinstruksjoner..... | 92 |
| Tilkoblinger..... | 95 |
| Grunnleggende betjening | 106 |

Norsk

| | |
|----------------------|-----|
| Turvaohjeet | 110 |
| Yhteydet | 113 |
| Perustoiminnot | 124 |

Suomi

Taste (Netz)

Schaltet dieses Gerät ein oder versetzt es in den Bereitschaftsmodus.

Dieses Produkt ist für gewöhnliche Wohnungen vorgesehen. Verwenden Sie es nicht für Anwendungen, die eine hohe Zuverlässigkeit erfordern, wie Lebenserhaltung, Gesundheit & Pflege oder wertvolle Vermögenswerte.

VORSICHT: VOR DER BEDIENUNG DIESES GERÄTES DURCHLESEN.

- Um optimales Leistungsvermögen sicherzustellen, lesen Sie bitte die Anleitung aufmerksam durch. Bewahren Sie die Anleitung danach für spätere Nachschlagzwecke sorgfältig auf.
- Installieren Sie diese Sound-Anlage an einem gut belüfteten, trockenen, sauberen Ort - entfernt von direktem Sonnenlicht, Wärmequellen, Erschütterungen, Staub und Feuchtigkeit. Um eine ausreichende Belüftung zu gewährleisten, beachten Sie die folgenden Mindestabstände.
Oben: 30 cm, Hinten: 20 cm, Seiten: 20 cm
- Stellen Sie dieses Gerät entfernt von anderen elektrischen Haushaltgeräten, Motoren oder Transformatoren auf, um Brummgeräusche zu vermeiden.
- Setzen Sie dieses Gerät keinen plötzlichen Temperaturänderungen von kalt auf warm aus, und stellen Sie dieses Gerät nicht an Orten mit hoher Luftfeuchtigkeit auf (z.B. in Räumen mit Luftbefeuchtern), um Kondensation im Inneren des Gerätes zu vermeiden, da es anderenfalls zu elektrischen Schlägen, Feuer, Beschädigung dieses Gerätes und/oder zu persönlichen Verletzungen kommen kann.
- Vermeiden Sie die Aufstellung dieses Gerätes an Orten, an welchen Fremdkörper in das Gerät fallen können bzw. an welchen Flüssigkeiten auf das Gerät verschüttet werden können. Stellen Sie auf der Oberseite des Gerätes niemals Folgendes auf:
 - Andere Komponenten, da diese Beschädigung und/oder Verfärbung der Oberfläche dieses Gerätes verursachen können.
 - Brennende Objekte (z.B. Kerzen), da diese Feuer, Beschädigung des Gerätes und/oder persönliche Verletzungen verursachen können.
 - Mit Flüssigkeiten gefüllte Behälter, da diese umfallen und die Flüssigkeit auf das Gerät verschütten können, wodurch es zu elektrischen Schlägen für den Anwender und/oder zu Beschädigung des Gerätes kommen kann.
- Decken Sie dieses Gerät niemals mit Zeitungen, Tischdecken, Vorhängen usw. ab, damit die Wärmeabfuhr nicht behindert wird. Falls die Temperatur im Inneren des Gerätes ansteigt, kann es zu Feuer, Beschädigung des Gerätes und/oder zu persönlichen Verletzungen kommen.
- Schließen Sie dieses Gerät erst an eine Wandsteckdose an, nachdem alle anderen Anschlüsse ausgeführt wurden.
- Stellen Sie dieses Gerät niemals mit der Unterseite nach oben auf, da es sonst beim Betrieb zu Überhitzung mit möglichen Beschädigungen kommen kann.
- Wenden Sie niemals Gewalt bei der Bedienung der Schalter, Knöpfe und/oder Kabel an.
- Wenn Sie das Netzkabel von der Wandsteckdose abtrennen, fassen Sie immer den Netzstecker an; ziehen Sie niemals an dem Kabel.
- Reinigen Sie dieses Gerät niemals mit chemisch behandelten Tüchern; anderenfalls kann das Finish beschädigt werden. Verwenden Sie ein reines, trockenes Tuch.
- Verwenden Sie nur die für dieses Gerät vorgeschriebene Netzspannung. Falls Sie eine höhere als die vorgeschriebene Netzspannung verwenden, kann es zu Feuer, Beschädigung dieses Gerätes und/oder zu persönlichen Verletzungen kommen. Yamaha kann nicht verantwortlich gemacht werden für Schäden, die auf die Verwendung dieses Gerätes mit einer anderen als der vorgeschriebenen Spannung zurückzuführen sind.
- Um Beschädigungen durch Blitzschlag zu vermeiden, ziehen Sie den Netzstecker von der Netzdose ab, wenn es ein Gewitter gibt.
- Versuchen Sie niemals ein Modifizieren oder Ändern dieses Gerätes. Falls eine Wartung erforderlich ist, wenden Sie sich bitte an einen Yamaha-Kundendienst. Das Gehäuse sollte niemals selbst geöffnet werden.
- Falls Sie das Gerät für längere Zeit nicht verwenden (z.B. während der Ferien), ziehen Sie den Netzstecker von der Netzdose ab.
- Wenn Sie vermuten, dass das Gerät einen Defekt aufweist, lesen Sie bitte unbedingt zunächst den Abschnitt „Problemlösung“ in der Bedienungsanleitung auf der CD-ROM, in dem häufig vorkommende Bedienungsfehler beschrieben werden.
- Bevor Sie dieses Gerät an einen anderen Ort transportieren, drücken Sie die -Taste, um das Gerät auf den Bereitschaftsmodus zu schalten, und ziehen Sie danach den Netzstecker von der Netzdose ab.
- VOLTAGE SELECTOR** (Nur Modell für Taiwan und Brasilien sowie Universalmodell)
Der Spannungswahlschalter **VOLTAGE SELECTOR** an der Rückseite dieses Gerätes muss auf Ihre örtliche Netzspannung eingestellt werden, **BEVOR** Sie den Netzstecker in die Steckdose einstecken. Die folgenden Netzspannungen können verwendet werden:
..... 110-120/220-240 V Wechselspannung, 50/60 Hz
- Es kommt zu Kondensatbildung, wenn die Umgebungstemperatur plötzlich ändert. Ziehen Sie den Netzstecker von der Netzdose ab, und lassen Sie das Gerät ruhen.
- Falls Sie das Gerät für längere Zeit in Betrieb halten, kann sich das Gerät erwärmen. Schalten Sie die Stromversorgung aus, und lassen Sie danach das Gerät abkühlen.
- Stellen Sie dieses Gerät in die Nähe der Steckdose und so auf, dass der Netzstecker gut zugänglich ist.
- Zu starker Schalldruck von Ohrhörern und Kopfhörern kann zu Gehörschäden führen.

Dieses Gerät ist nicht vom Netz abgetrennt, so lange der Netzstecker an eine Netzdose angeschlossen ist, auch wenn das Gerät selbst ausgeschaltet wurde mit . Dieser Status wird als Bereitschaftsmodus bezeichnet. Auch in diesem Status weist das Gerät einen geringen Stromverbrauch auf.

WARNUNG

UM DIE GEFAHR EINES FEUERS ODER EINES ELEKTROSCHOCKS ZU VERMEIDEN, DARF DAS GERÄT WEDER REGEN NOCH FEUCHTIGKEIT AUSGESETZT WERDEN.

■ Hinweise zu Fernbedienungen und Batterien

- Achten Sie darauf, dass kein Wasser oder andere Flüssigkeiten auf die Fernbedienung verschüttet werden.
- Lassen Sie die Fernbedienung nicht fallen.
- Belassen oder lagern Sie die Fernbedienung niemals unter den folgenden Bedingungen:
 - hohe Feuchtigkeit (z. B. in der Nähe eines Bads)
 - hohe Temperaturen (z. B. in der Nähe eines Ofens oder Heizgeräts)
 - extrem niedrige Temperaturen
 - Staub
- Setzen Sie die Batterie entsprechend der bezeichneten Polarität (+ und –) ein.
- Tauschen Sie alle Batterien aus, wenn Sie die folgenden Symptome feststellen:
 - Die Reichweite der Fernbedienung lässt nach.
 - Die Übertragungsanzeige blinkt nicht oder leuchtet sehr schwach.
- Falls eine Batterie ausläuft, diese sofort aus der Fernbedienung herausnehmen, um eine Explosion oder Säureaustritt zu vermeiden.
- Wenn Sie feststellen, dass Batterien ausgelaufen sind, entsorgen Sie diese sofort. Achten Sie darauf, die ausgelaufene Batteriesäure nicht zu berühren. Falls ausgelaufene Batteriesäure mit der Haut in Kontakt kommt bzw. in Augen oder Mund gelangt, spülen Sie sie sofort ab und begeben Sie sich in ärztliche Behandlung. Reinigen Sie das Batteriefach sorgfältig, bevor Sie neue Batterien einsetzen.
- Verwenden Sie niemals alte Batterien gemeinsam mit Neuen. Dadurch kann die Nutzungsdauer der neuen Batterien verkürzt werden oder ein Auslaufen der alten Batterien verursacht werden.
- Verwenden Sie niemals gleichzeitig Batterien unterschiedlichen Typs (wie z.B. Alkali- und Manganbatterien). Batterien können unterschiedliche Eigenschaften haben, auch wenn sie gleich aussehen.
- Reinigen Sie das Batteriefach gründlich, bevor Sie eine neue Batterie einsetzen.
- Wenn Sie die Fernbedienung länger als 2 Minuten ohne Batterien belassen, oder wenn verbrauchte Batterien in der Fernbedienung verbleiben, kann der Speicherinhalt unter Umständen gelöscht werden. Wenn dies geschieht, setzen Sie neue Batterien ein und stellen Sie den Fernbedienungscode ein.
- Entsorgen Sie Batterien sachgemäß.
- Bewahren Sie Batterien für Kinder unzugänglich auf. Wenn eine Batterie versehentlich verschluckt wird, wenden Sie sich sofort an einen Arzt.
- Wenn Sie die Fernbedienung voraussichtlich längere Zeit nicht benutzen, sollten Sie die Batterien aus der Fernbedienung herausnehmen.
- Laden Sie die mitgelieferten Batterien nicht auf und nehmen Sie sie nicht auseinander.
- Die Batterien dürfen nicht starker Hitze wie direktem Sonnenschein, Feuer o.ä. ausgesetzt werden.

Verbraucherinformation zur Sammlung und Entsorgung alter Elektrogeräte und benutzter Batterien



Befinden sich diese Symbole auf den Produkten, der Verpackung und/oder beiliegenden Unterlagen, so sollten benutzte elektrische Geräte und Batterien nicht mit dem normalen Haushaltsabfall entsorgt werden. In Übereinstimmung mit Ihren nationalen Bestimmungen und den Richtlinien 2002/96/EC und 2006/66/EC, bringen Sie bitte alte Geräte und benutzte Batterien zur fachgerechten Entsorgung, Wiederaufbereitung und Wiederverwendung zu den entsprechenden Sammelstellen.



Durch die fachgerechte Entsorgung der Elektrogeräte und Batterien helfen Sie, wertvolle Ressourcen zu schützen und verhindern mögliche negative Auswirkungen auf die menschliche Gesundheit und die Umwelt, die andernfalls durch unsachgerechte Müllentsorgung auftreten könnten.



Für weitere Informationen zum Sammeln und Wiederaufbereiten alter Elektrogeräte und Batterien, kontaktieren Sie bitte Ihre örtliche Stadt- oder Gemeindeverwaltung, Ihren Abfallentsorgungsdienst oder die Verkaufsstelle der Artikel.

Pb

[Entsorgungsinformation für Länder außerhalb der Europäischen Union]
Diese Symbole gelten nur innerhalb der Europäischen Union. Wenn Sie solche Artikel ausrangieren möchten, kontaktieren Sie bitte Ihre örtlichen Behörden oder Ihren Händler und fragen Sie nach der sachgerechten Entsorgungsmethode.

Anmerkung zum Batteriesymbol (untere zwei Symbolbeispiele):

Dieses Symbol kann auch in Kombination mit einem chemischen Symbol verwendet werden. In diesem Fall entspricht dies den Anforderungen der Richtlinie zur Verwendung chemischer Stoffe.

Ausführlichere Informationen finden Sie in der Bedienungsanleitung auf der CD-ROM.

Achtung: Versuchen Sie nicht, diese CD-ROM in einem CD-Player abzuspielen.

Um die Bedienungsanleitung anzeigen zu lassen, klicken Sie in dem Bildschirm, der nach Einlegen der CD-ROM automatisch angezeigt wird, auf „Deutsch“, oder klicken Sie auf den Modellnamen, wenn der Bildschirm zur Modellauswahl angezeigt wird, und klicken Sie dann im nächsten Bildschirm auf „Deutsch“. Folgen Sie anschließend den Anweisungen auf dem Bildschirm. Wenn der Bildschirm nicht automatisch angezeigt wird, öffnen Sie die Datei „index.html“ auf der CD-ROM.

Die Bedienungsanleitung auf der CD-ROM kann auf folgender Webseite heruntergeladen werden:
URL : <http://download.yamaha.com/>

Personen mit Herzschrittmacher- oder Defibrillator-Implantat müssen mindestens 22 cm von diesem Gerät entfernt bleiben.



Vorsicht

Berühren Sie die mit diesem Aufkleber versehene Oberfläche nicht. Die Oberfläche kann während des Betriebes heiß werden.

Dieses Dokument beschreibt die grundlegende Einrichtung des Lautsprechersystems und die Konfiguration des Geräts und es enthält Schritt-für-Schritt-Anweisungen. Die Bedienung der Grundfunktionen, z. B. Blu-ray-Disks, DVDs und Radioinhalte wird ebenfalls erläutert.

Das Gerät ist mit zahlreichen anderen Funktionen ausgestattet, die in dieser Broschüre nicht beschrieben werden. Weitere Informationen zu diesem Produkt entnehmen Sie bitte der Bedienungsanleitung auf der beiliegenden CD-ROM. Die neueste Version der Bedienungsanleitung kann von der folgenden Website heruntergeladen werden.

<http://download.yamaha.com/>



AV SETUP GUIDE

AV SETUP GUIDE ist eine App, die Ihnen beim Anschließen eines Fernsehgeräts oder Wiedergabegeräts, wie z. B. eines BD/DVD- oder CD-Players, und von Lautsprechern an den AV-Receiver Hilfestellung bietet. Suchen Sie „AV SETUP GUIDE“ im App Store oder in Google Play, um Genaueres zu erfahren.

1 Vorbereitung

Überprüfung des Packungsinhalts



Fernbedienung

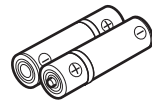
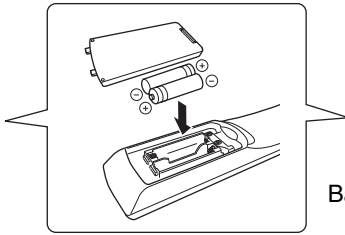

Batterien (AAA, R03, UM-4)
(x 2)



AM-Antenne

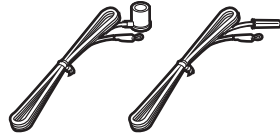

FM-Antenne

Je nach Erwerbort wird eines der beiden obigen Zubehörteile mitgeliefert.

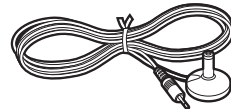

YPAO-Mikrofon

CD-ROM (Bedienungsanleitung)
Schnellstartanleitung (diese Broschüre)

Vorbereitung der Kabel

Die folgenden Kabel (nicht mitgeliefert) werden zum Aufbau des in dieser Anleitung beschriebenen Systems benötigt.

- Lautsprecherkabel (je nach Anzahl der Lautsprecher)
- Audio-Cinchkabel (x 1)
- HDMI-Kabel (x 3)
- Netzwerkkabel (x 1) (bei Anschluss an einen Router über ein Netzwerkkabel)

2

Anschließen der Lautsprecher/des Subwoofers

Aufstellen der Lautsprecher

Die Abbildung dient als Referenz zum Aufstellen der Lautsprecher.

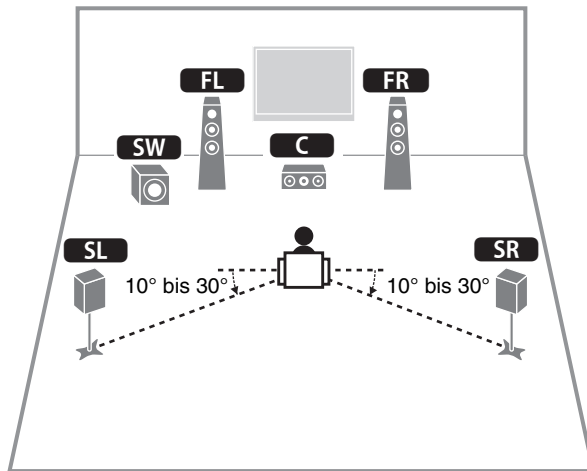

- FL** Front-Lautsprecher (L)
- FR** Front-Lautsprecher (R)
- C** Center-Lautsprecher
- SL** Surround-Lautsprecher (L)
- SR** Surround-Lautsprecher (R)
- SW** Subwoofer

Bei Anschluss von 6-Ohm-Lautsprechern (nur Modelle für USA und Kanada)

Stellen Sie die Lautsprecherimpedanz des Geräts auf „6 Ω MIN“ ein. Näheres hierzu siehe „Einstellen der Lautsprecherimpedanz“ in der Bedienungsanleitung.

Vorsichtsmaßnahmen für das Anschließen der Lautsprecherkabel

- Achten Sie darauf, dass das Gerät und der Subwoofer ausgeschaltet sind.
- Bereiten Sie die Lautsprecher abseits vom Gerät vor, um zu vermeiden, dass Drahtlitzen versehentlich ins Geräteinnere gelangen, was zu einem Kurzschluss oder einer Fehlfunktion des Geräts führen könnte.
- Ein falscher Anschluss der Lautsprecherkabel kann Kurzschlüsse verursachen, die zur Beschädigung oder einer Fehlfunktion des Geräts oder der Lautsprecher führen können.
 - Entfernen Sie vorsichtig etwa 10 mm der Isolierung vom Ende jeder Ader des Lautsprecherkabels und verdrehen Sie die blanke Litze und das jeweilige Lautsprecherkabel so fest wie möglich.
 - Achten Sie darauf, dass die blanken Drähte der einzelnen Lautsprecherkabel einander nicht berühren.
 - Achten Sie darauf, dass die blanken Drähte des Lautsprecherkabels nicht mit Metallteilen am Gerät (Rückwand und Schrauben) in Berührung kommen.

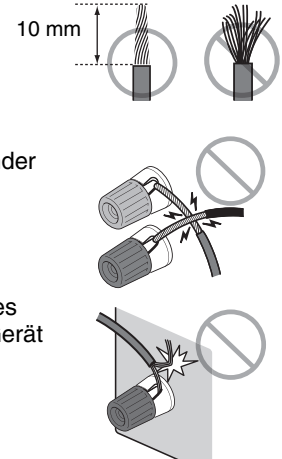

Falls nach dem Einschalten des Geräts „Check SP Wires“ auf dem Frontblende-Display angezeigt wird, schalten Sie das Gerät aus, und überprüfen Sie die Lautsprecherkabel dann auf einen möglichen Kurzschluss.

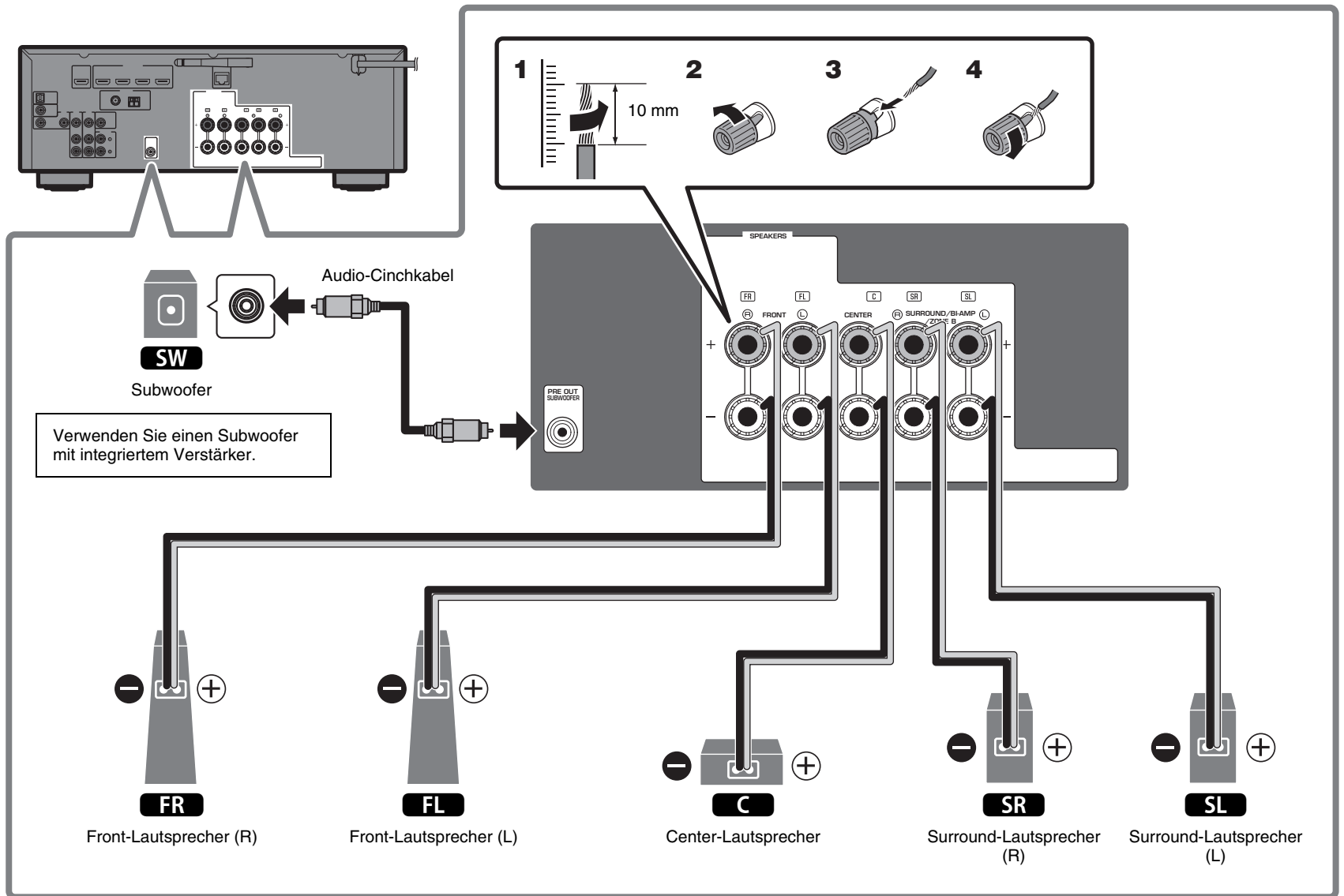

3

Anschließen externer Geräte

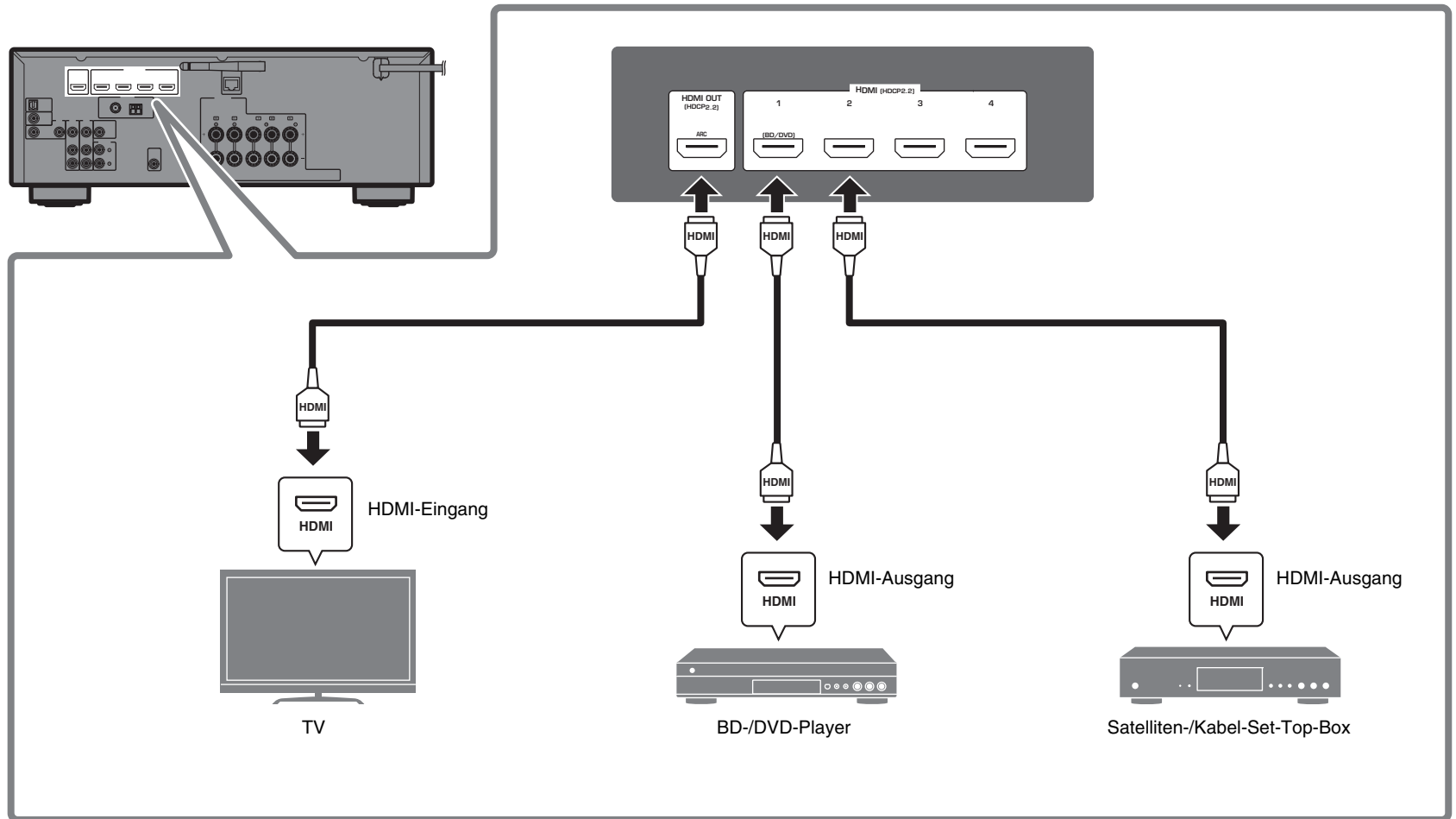

4

Anschließen der FM-/AM-Antennen

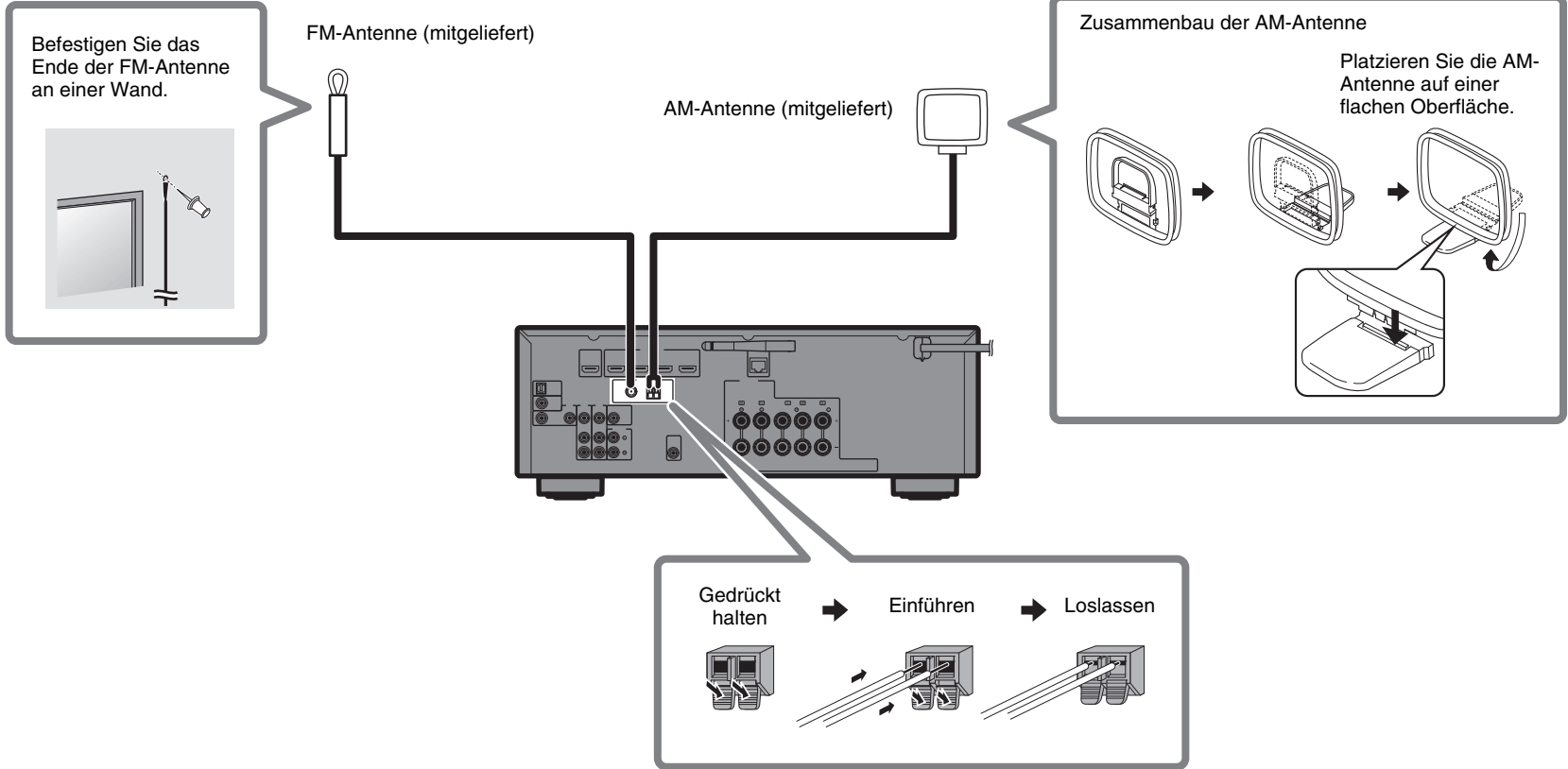

5

Herstellen einer Netzwerkverbindung

Stellen Sie je nach Ihrer Netzwerkumgebung eine drahtgebundene oder eine drahtlose Netzwerkverbindung her.

Hinweis

Wenn das Gerät mit einem Bluetooth-Gerät verbunden wird, muss die Wireless Antenne angehoben sein.

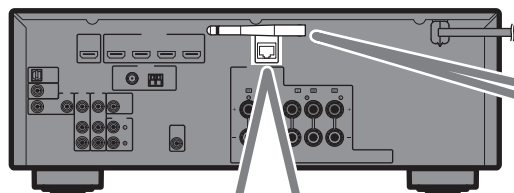

Drahtgebundene Netzwerkverbindung

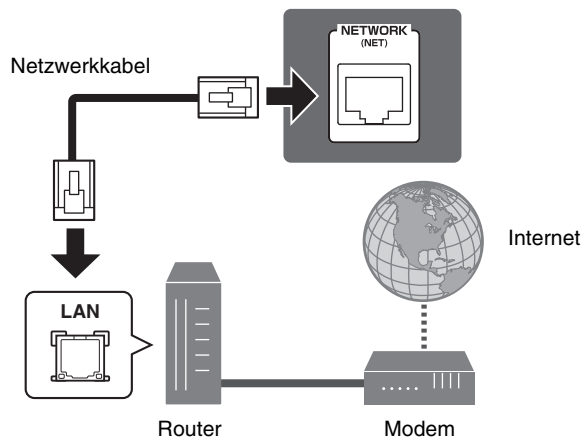

Drahtlose Netzwerkverbindung

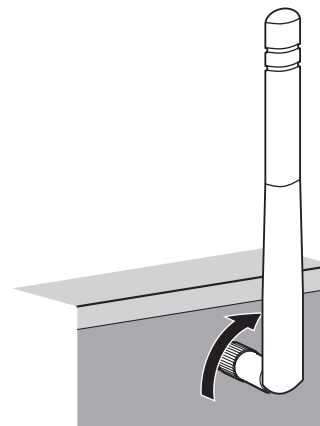

Heben Sie die Wireless Antenne so an, dass sie senkrecht steht. (Verfahren zum Anschließen des Geräts an einen Wireless Router sind in Schritt **7** beschrieben.)

Hinweis

Gehen Sie mit der Antenne vorsichtig um. Anderenfalls könnte sie beschädigt werden.

6

Anschließen des Netzkabels an eine Netzsteckdose und Einschalten des Geräts

Vor dem Anschließen des Netzkabels (Nur Modell für Taiwan und Brasilien sowie Universalmodell)

Wählen Sie die Stellung des Schalters VOLTAGE SELECTOR (Spannungswähler) entsprechend der örtlichen Netzspannung. Mögliche Spannungen sind 110–120/220–240 V Wechselspannung, 50/60 Hz.

1 Stecken Sie das Netzkabel in einer Netzsteckdose ein.

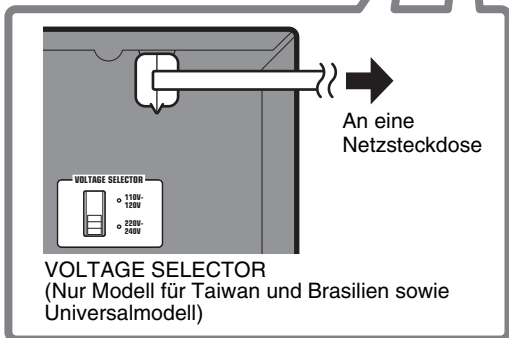
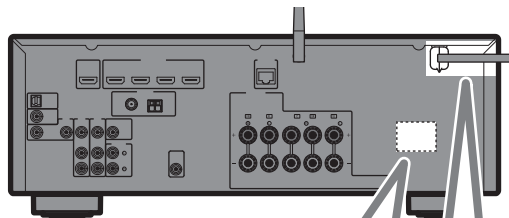

2 Drücken Sie  (Receiver-Stromversorgung), um das Gerät einzuschalten.

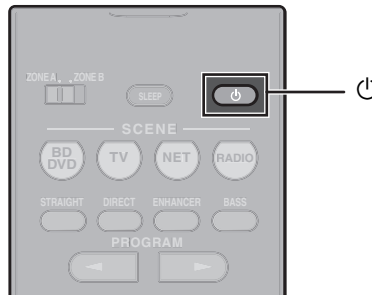

3 Schalten Sie den Fernseher ein und schalten Sie dessen Eingang so um, dass die Videosignale des Geräts angezeigt werden (Buchse HDMI OUT).

Der Bildschirm Netzwerk Setup wird am Fernseher angezeigt, sobald das Gerät nach dem Kauf zum ersten Mal eingeschaltet wird. Es kann einige Sekunden dauern, bis der Bildschirm angezeigt wird (WAC: Wireless Accessory Configuration).

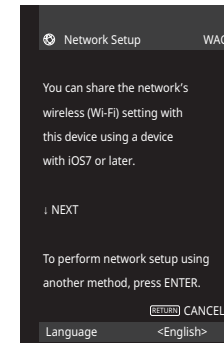

Für die Verwendung dieser Funktion zum Verbinden des Geräts mit einem Netzwerk siehe „Freigabe der iOS-Geräteeinstellungen“ unter „Verbinden des Geräts mit einem Drahtlosnetzwerk“ in der Bedienungsanleitung. Dieses Dokument beschreibt die Drahtlosverbindung unter Nutzung von Methoden, die von dieser Funktion abweichen. Gehen Sie vor wie auf der nächsten Seite unter „Anschließen des Geräts an ein Netzwerk“ beschrieben.

Hinweis

Dieser Bildschirm wird nicht angezeigt, wenn das Gerät über die NETZWERK-Buchse an einen Router angeschlossen wird (drahtgebundene Verbindung).

7

Anschließen des Geräts an ein Netzwerk

Anschließen des Geräts an ein Drahtlosnetzwerk

- Mithilfe der auf Ihrem Smartphone oder einem anderen mobilen Gerät installierten App* MusicCast CONTROLLER kann das Gerät mit einem Drahtlosnetzwerk angeschlossen werden. Befolgen Sie die Vorgehensweise **A**.
- Wenn kein mobiles Gerät verwendet wird, gehen Sie gemäß Verfahren **B** vor, um eine Verbindung zu einem Wireless Router (Zugangspunkt) herzustellen, der WPS unterstützt. In der Bedienungsanleitung finden Sie Genaueres über die Methoden zum Herstellen einer Drahtlosverbindung.

Anschluss des Geräts an einen Router über ein Netzwerkkabel

- Befolgen Sie Verfahren **A**, wenn Sie die auf Ihrem Smartphone oder einem anderen mobilen Gerät installierte App* MusicCast CONTROLLER für die Verbindung des MusicCast-Netzwerks verwenden möchten, um Musik über ein Netzwerk wiederzugeben.
- Wenn kein mobiles Gerät verwendet wird, überspringen Sie diesen Schritt und fahren Sie fort mit Schritt **8**.

* MusicCast CONTROLLER, eine App für mobile Geräte, dient zur problemlosen Konfiguration von Netzwerkeinstellungen, nicht nur für dieses Gerät, sondern auch für alle Geräte, die MusicCast verwenden können. Mithilfe dieser App können Sie die auf Ihrem Smartphone oder einem anderen mobilen Gerät oder auf Servern gespeicherte Musik und auch Inhalte von Internet-Radiosendern wiedergeben. Weiterhin können Sie umfangreiche Musikinhalte, die auf beliebigen, im MusicCast-Netzwerk verfügbaren Geräten, gespeichert sind, gleichzeitig abspielen. Besuchen Sie folgende Website für Einzelheiten.

<http://www.yamaha.com/musiccast/>

A Verbinden mithilfe der App MusicCast CONTROLLER

Schließen Sie das Gerät an ein Netzwerk an und registrieren Sie es als MusicCast-fähiges Gerät.

Hinweis

- Vergewissern Sie sich vor dem Start, dass das mobile Gerät mit dem Router verbunden ist.
- Für die Verbindung des Geräts mit einem drahtlosen Netzwerk benötigen Sie die Router-SID und den Sicherheitsschlüssel.
- Der in diesem Abschnitt dargestellte Bildschirm der App MusicCast CONTROLLER zeigt die englische Schnittstelle. Je nach App-Version kann die Bildschirmansicht unterschiedlich ausfallen.

1 Installieren Sie die App MusicCast CONTROLLER auf Ihrem mobilen Gerät und öffnen Sie die App.

Suchen Sie „MusicCast CONTROLLER“ im App Store oder in Google Play.

2 Tippen Sie auf „Setup“.



- 3 Bestätigen Sie, dass das Gerät eingeschaltet ist, und tippen Sie auf „Next“.**



- 4 Halten Sie die Taste CONNECT an der Frontblende gemäß den Anweisungen in der App länger als 5 Sekunden gedrückt.**

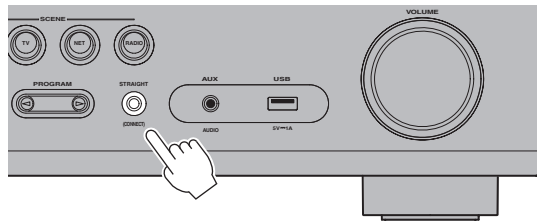
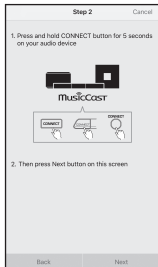

- 5 Konfigurieren Sie die Netzwerkeinstellungen, indem Sie den auf dem Bildschirm angezeigten Anweisungen der App folgen.**

Wenn eine Verbindung hergestellt ist, wird „Completed“ auf dem Frontblende-Display des Geräts angezeigt.

Die Netzwerkverbindung mit der App MusicCast CONTROLLER ist nun abgeschlossen und das Gerät wurde als MusicCast-fähiges Gerät registriert.

B Verwenden der WPS-Drucktastenkonfiguration

Die Drahtlosverbindung kann mit einem Druck auf die WPS-Taste am Wireless Router (Zugangspunkt) konfiguriert werden.

- 1 Halten Sie die Taste INFO (WPS) an der Frontblende des Geräts länger als 3 Sekunden gedrückt.**

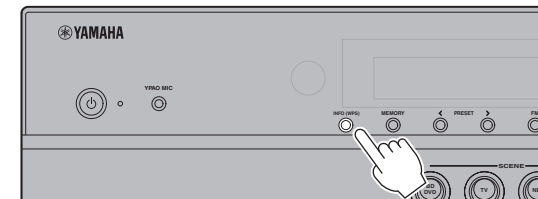

„Press WPS button on Access Point“ wird auf dem Frontblende-Display angezeigt.

- 2 Drücken Sie die Taste WPS am Wireless Router.**

Sobald die Verbindung hergestellt wurde, wird auf dem Frontblende-Display „Completed“ angezeigt.

Hinweis

Wenn „Not connected“ angezeigt wird, wiederholen Sie das Verfahren ab Schritt 1 oder versuchen Sie es mit einer anderen Anschlussmethode.

8

Automatische Optimierung der Lautsprechereinstellungen (YPAO)

Die Yamaha Parametric room Acoustic Optimizer (YPAO)-Funktion erfasst Lautsprecheranschlüsse, misst die Abstände der angeschlossenen Lautsprecher von Ihrer Hörposition / Ihren Hörpositionen und optimiert dann automatisch die Lautsprechereinstellungen, wie Lautstärkebalance und akustische Parameter, passend zu Ihrem Raum.

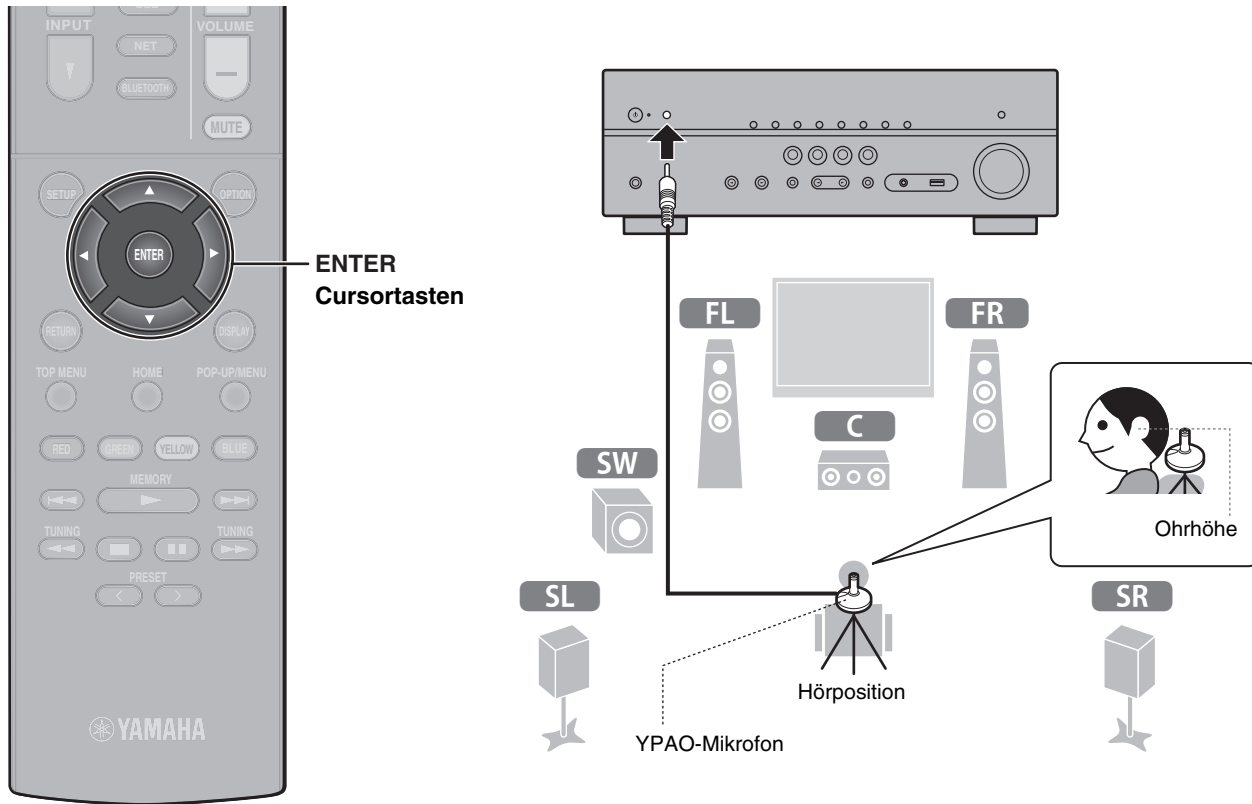

Hinsichtlich der YPAO-Messung ist Folgendes zu beachten

- Es werden sehr laute Testtöne ausgegeben, die kleine Kinder überraschen oder erschrecken können.
- Die Lautstärke der Testtöne kann nicht eingestellt werden.
- Sorgen Sie für absolute Stille im Raum.
- Halten Sie sich in einer Ecke des Raums hinter der Hörposition auf, um nicht zu einem Hindernis zwischen den Lautsprechern und dem YPAO-Mikrofon zu werden.
- Schließen Sie keinen Kopfhörer an.

1 Schalten Sie den Subwoofer ein und stellen Sie dessen Lautstärke auf Mittelstellung ein.

Wenn sich die Trennfrequenz einstellen lässt, stellen Sie sie auf Maximum ein.

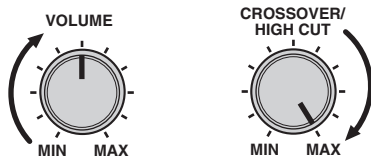

2 Platzieren Sie das YPAO-Mikrofon an Ihrer Hörposition und schließen Sie es an der Buchse YPAO MIC an der Frontblende an.

Der obige Bildschirm erscheint auf dem Fernseher.

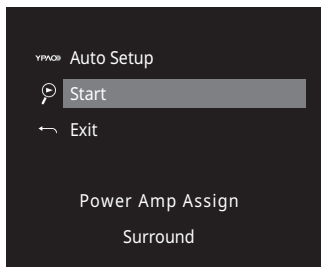

Hinweis

Platzieren Sie das YPAO-Mikrofon an Ihrer Hörposition (in Ohrhöhe. Wir empfehlen die Verwendung eines Dreibeinstativs als Mikrofonständer. Mit den Feststellschrauben des Stativs können Sie das Mikrofon stabilisieren.

3 Drücken Sie ENTER.

Die Messung startet nach 10 Sekunden.

Der Messvorgang nimmt etwa 3 Minuten in Anspruch.

Die unten dargestellte Anzeige erscheint nach der Messung auf dem Fernsehbildschirm.

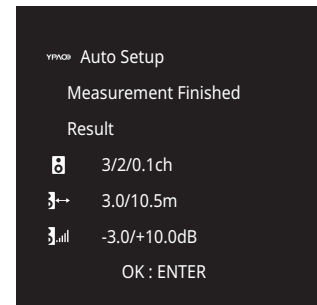

Hinweis

Wenn eine Fehlermeldung (z. B. E-1) oder eine Warnmeldung (z. B. W-2) erscheint, lesen Sie „Fehlermeldungen“ oder „Warnmeldungen“ unter „Automatische Optimierung der Lautsprechereinstellungen (YPAO)“ in der Bedienungsanleitung.

4 Bestätigen Sie die auf dem Bildschirm angezeigten Ergebnisse, und drücken Sie ENTER.

5 Verwenden Sie die Cursortasten (</>) zur Auswahl von „SAVE“ (Speichern), und drücken Sie ENTER.

6 Trennen Sie das YPAO-Mikrofon vom Gerät.

Die Optimierung der Lautsprechereinstellungen ist damit abgeschlossen.

Bedienung der Grundfunktionen

Dieser Abschnitt beschreibt die Bedienung der Grundfunktionen, z. B. die Wiedergabe von Blu-ray-Disks und DVDs und das Einstellen von Radiosendern. Die meisten Funktionen können per Fernbedienung ausgeführt werden.

Bedienung der Fernbedienung

Einschalten/Ausschalten (Bereitschaftszustand) des Geräts

Das Gerät ist mit einer Vielzahl von Klangprogrammen und Surround-Dekodern ausgestattet, die Ihnen ermöglichen, Wiedergabequellen in Ihrem bevorzugten Klangmodus abzuspielen.

STRAIGHT: Eingangsquellen werden ohne jegliche Schallfeldeffekte wiedergegeben.

DIRECT: Eingangsquellen werden nur mit den Funktionen wiedergegeben, die für die Wiedergabe absolut notwendig sind, um durch elektronische Schaltungen verursachte Störungen zu minimieren. Funktionen wie Frontblende-Display werden vorübergehend deaktiviert, um HiFi-Klangqualität zu erzielen.

ENHANCER: Sie hören auf einem Bluetooth-Gerät oder auf einem USB-Speichergerät gespeicherte komprimierte Musik mit größerer Tiefe und Breite.

BASS: Extra-Bass sorgt für einen kräftigeren Bass-Sound.

PROGRAM (</>): Passende Klangprogramme für Filme, Musik und Stereowiedergabe können gewählt werden.

Auswählen einer Eingangsquelle

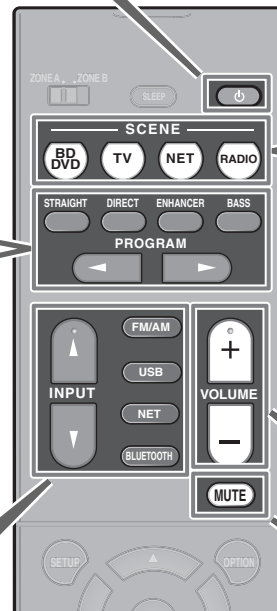

Geräte-Eingangsquellen und -Einstellungen, die den Tasten SCENE zugewiesen worden sind, können mit einem einzigen Druck ausgewählt werden (SCENE-Funktion).

Das Gerät schaltet sich automatisch ein, wenn es sich im Bereitschaftsmodus befindet. Standardmäßig werden jeder SCENE-Taste folgende Einstellungen zugewiesen.

| Taste SCENE | BD DVD | TV | NET | RADIO |
|---------------------------|--------|----------|------------|------------|
| Eing. | HDMI1 | AUDIO1 | NET RADIO | TUNER |
| Klangprogramm | Sci-Fi | STRAIGHT | 5ch Stereo | 5ch Stereo |
| Compressed Music Enhancer | Aus | Ein | Ein | Ein |
| SCENE-Wiedergabekopplung | Ein | Ein | Aus | Aus |
| Ziel-Zone | Zone A | Zone A | Zone A | Zone A |

Einstellen des Lautstärkepegels

Stummschalten der Audioausgabe

Wiedergabe einer BD/DVD

Wir empfehlen Mehrkanal-Audiowiedergabe (5.1-Kanal oder mehr), um den vom Gerät erzeugten Surround-Sound genießen zu können.

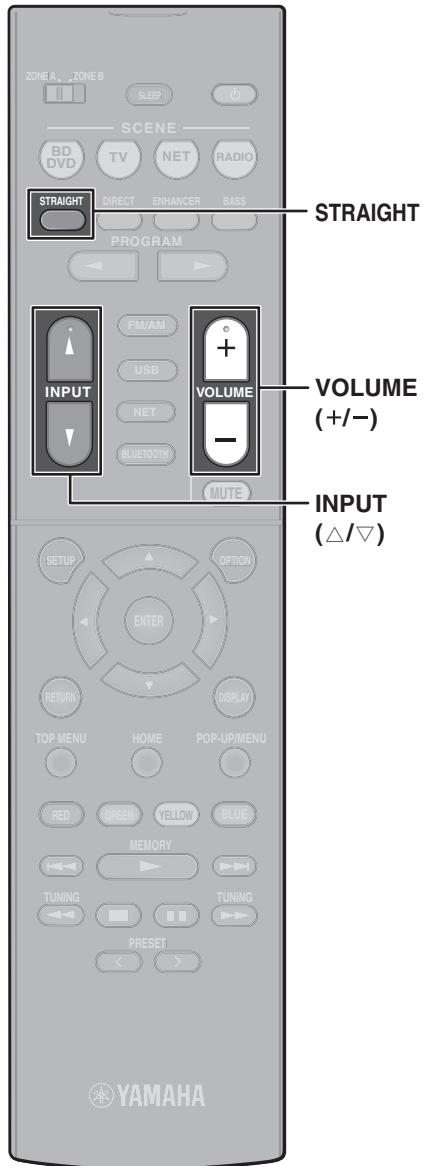

1 Schalten Sie den BD-/DVD-Player ein.

2 Drücken Sie mehrmals hintereinander INPUT (Δ/∇), um „HDMI 1“ auszuwählen.

Der Name des angeschlossenen Geräts, wie z. B. „BD player“, kann angezeigt werden.



Eingangsquelle

Gerätename

3 Starten Sie die Wiedergabe am BD/DVD-Player.

4 Drücken Sie STRAIGHT, um „STRAIGHT“ auszuwählen.

Hinweis

Wenn „STRAIGHT“ (Straight-Dekodierung) aktiviert ist, erzeugt jeder Lautsprecher das Audiosignal jedes Kanals direkt (ohne Schallfeldverarbeitung).

5 Drücken Sie VOLUME, um die Lautstärke einzustellen.

Hinweis

Wenn kein Ton wahrzunehmen ist, oder von einem bestimmten Lautsprecher kein Ton kommt, lesen Sie „Problemlösung“ in der Bedienungsanleitung.

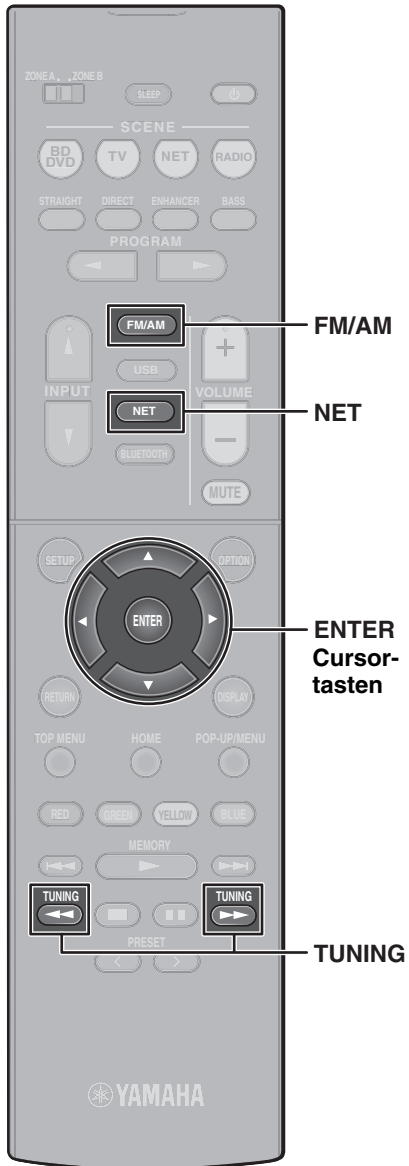

FM-/AM-Radio (UKW/MW) hören

1 Drücken Sie FM/AM, um ein Band auszuwählen.

„TUNER“ wird als Eingangssignalquelle angezeigt, daraufhin wird die momentan ausgewählte Frequenz angezeigt.

2 Drücken Sie mehrmals hintereinander TUNING, um eine Frequenz auszuwählen.

Halten Sie die Taste etwa eine Sekunde lang gedrückt, um automatisch nach Sendern zu suchen.



„TUNED“ leuchtet, wenn das Signal eines UKW-/MW-Senders empfangen wird.

„STEREO“ leuchtet, wenn eine UKW-Stereosendung empfangen wird.

Einstellen der Frequenzschrittweite (Nur Modell für Taiwan und Brasilien sowie Universalmodell)

Die Frequenzschrittweite ist ab Werk auf 50 kHz bei FM und 9 kHz bei AM eingestellt.

Stellen Sie nach Land oder Region die Frequenzschrittweite auf 100 kHz für FM und 10 kHz für AM.

- 1 Schalten Sie das Gerät in Bereitschaftsmodus.
- 2 Halten Sie STRAIGHT an der Frontblende gedrückt, und drücken Sie  (Netz).
- 3 Drücken Sie mehrmals PROGRAM an der Frontblende zur Auswahl von „TU“.



- 4 Drücken Sie STRAIGHT an der Frontblende zur Auswahl von „FM100/AM10“.
- 5 Drücken Sie  (Netz), um das Gerät in den Bereitschaftsmodus zu schalten, und schalten Sie es dann wieder ein.

Internetradio hören

1 Drücken Sie mehrmals NET, um „NET RADIO“ als Eingangsquelle auszuwählen.

Der Durchsuchen-Bildschirm wird auf dem Fernseher angezeigt.

2 Verwenden Sie die Cursortasten zur Auswahl eines Eintrags und drücken Sie ENTER.

Wenn ein Internetradiosender ausgewählt ist, beginnt die Wiedergabe, und der Wiedergabe-Bildschirm wird angezeigt.

Hinweis

Internetradiosender können auch über die App MusicCast CONTROLLER ausgewählt werden, die auf Ihrem mobilen Gerät installiert ist.

Die auf Ihrem mobilen Gerät installierte App MusicCast CONTROLLER kann zur Wiedergabe von Musik von Streaming-Diensten verwendet werden. Näheres erfahren Sie in den Bedienungsanleitungen auf der beiliegenden CD-ROM.

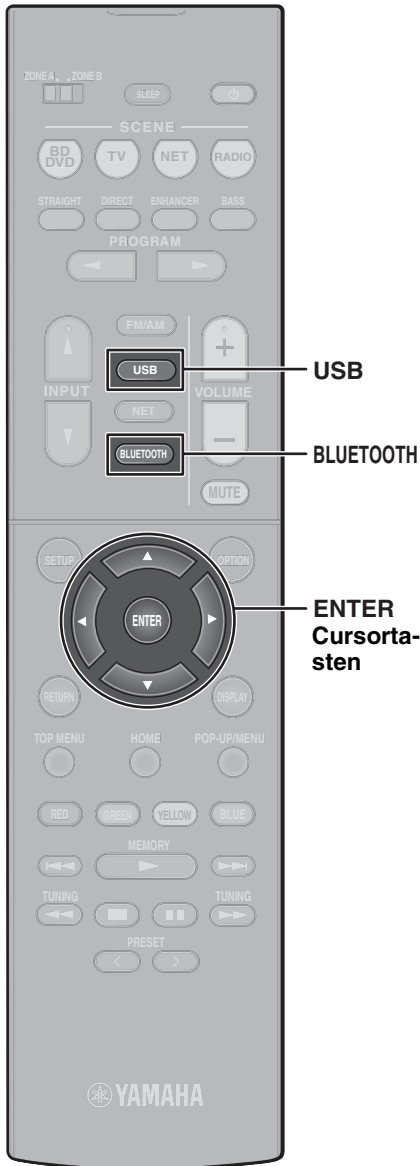

Wiedergabe von auf einem Bluetooth®-Gerät gespeicherter Musik

- 1** Drücken Sie **BLUETOOTH**, um „Bluetooth“ als Eingangsquelle auszuwählen.
- 2** Wählen Sie den Modellnamen (Netzwerknamen) des Geräts in der Bluetooth-Geräteliste an Ihrem Gerät aus.
 Wenn der Pass-Key benötigt wird, geben Sie die Nummer „0000“ ein.
 Wenn die Verbindung hergestellt wurde, leuchtet das Kennzeichen \mathcal{B} in der Frontblende.
- 3** Wählen Sie einen Titel und starten Sie die Wiedergabe auf dem Bluetooth-Gerät.

Hinweis

Die Audio-Wiedergabe auf dem Gerät kann an drahtlose Bluetooth-Lautsprecher oder Kopfhörer erfolgen (außer wenn Bluetooth als Eingangsquelle des Geräts gewählt ist). Weitere Informationen siehe „Hören von Musik über Bluetooth-Lautsprecher/Kopfhörer“ in der Bedienungsanleitung.

Wiedergabe von auf einem USB-Speichergerät gespeicherter Musik

- 1** Schließen Sie das USB-Speichergerät an der USB-Buchse an.

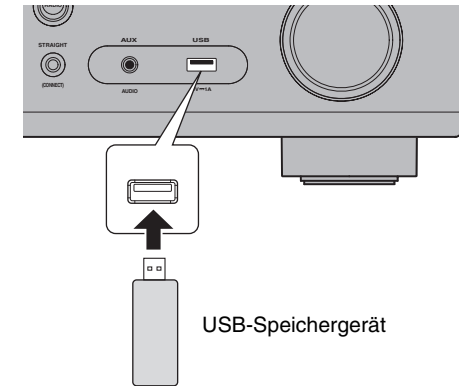

Hinweis

Schließen Sie das USB-Speichergerät an der USB-Buchse an. Verwenden Sie kein Verlängerungskabel.

- 2** Drücken Sie **USB** zum Auswählen von „USB“ als Eingangsquelle.

Der Durchsuchen-Bildschirm wird auf dem Fernseher angezeigt.

- 3** Verwenden Sie die Cursortasten zur Auswahl eines Eintrags und drücken Sie **ENTER**.

Wenn ein Titel ausgewählt ist, beginnt die Wiedergabe, und der Wiedergabe-Bildschirm wird angezeigt.

⏻-knapp (på/av)

Slår på strömmen till denna enhet eller ställer den i beredskapsläget.

Den här produkten är avsedd för vanliga hem. Den ska inte användas i tillämpningar som kräver hög tillförlitlighet, till exempel för hantering av liv eller värdefulla tillgångar eller inom sjukvården.

OBSERVERA: LÄS DETTA INNAN ENHETEN TAS I BRUK.

- Läs noga denna bruksanvisning för att kunna ha största möjliga nöje av enheten. Förvara bruksanvisningen nära till hands för framtida referens.
- Installera denna ljudanläggning på ett väl ventilerat, svalt, torrt, rent ställe, och håll den borta från ställen som utsätts för solsken, värmekällor, vibrationer, damm, fukt och kyla. För god ventilation bör det minsta fria utrymmet vara följande.
Ovansida : 30 cm, Baksida : 20 cm, Sidor : 20 cm
- Placera enheten på behörigt avstånd från andra elapparater, motorer, transformatorer och annat som kan orsaka störningar.
- Utsätt inte enheten för hastiga temperaturväxlingar och placera den inte på ett ställe där luftfuktigheten är hög (t.ex. nära en luftfuktare) då fuktbildning i enheten skapar risk för brand, elstötar, skador på enheten eller personsador.
- Placera inte enheten på ett ställe där främmande föremål kan tränga in i den eller där den kan utsättas för droppar eller vattenstänk. Placera aldrig det följande ovanpå enheten:
 - Övriga apparater då sådana kan orsaka skador och/eller missfärgning av enhetens hölje.
 - Brännbara föremål (t.ex. stearinljus) då sådana skapar risk för brand, skador på enheten och/eller personsador.
 - Vätskebehållare som kan falla och spilla vätska över enheten, vilket skapar risk för elstötar och/eller skador på enheten.
- Täck aldrig över enheten med en tidning, duk, gardin el.dyl. då detta skapar risk för överhettning. En alltför hög temperatur inuti enheten kan leda till brand, skador på enheten och/eller personsador.
- Anslut inte enheten till ett vägguttag förrän samtliga övriga anslutningar slutförts.
- Använd aldrig enheten vänd upp och ned. Detta kan leda till överhettning som orsakar skador.
- Hantera inte tangenter, reglage och kablar onödigt hårdhänt.
- Fatta tag i själva kontakten när nätkabeln kopplas bort från vägguttaget; dra aldrig i kabeln.
- Använd aldrig några kemiska lösningar för rengöring då dessa kan skada ytbehandlingen. Använd en ren, torr trasa.
- Använd endast den spänning som står angiven på enheten. Anslutning till en strömkälla med högre spänning än den angivna kan orsaka brand, skador på enheten och/eller personsador. Yamaha åtar sig inget ansvar för skador beroende på att enheten används med en spänning utöver den angivna.
- Koppla bort nätkabeln från vägguttaget för att undvika skador p.g.a. blixtnedslag om ett åskväder uppstår.
- Försök aldrig att utföra egna reparationer. Kontakta en kvalificerad tekniker från Yamaha om servicebehov föreligger. Du får inte under några omständigheter ta av höljet.
- Koppla bort nätkabeln från vägguttaget om enheten inte ska användas under en längre tid (t.ex. under semestern).
- Var god läs avsnittet "Felsökning" i bruksanvisningen på cd-romskivan för information om vanliga fel vid användning innan du drar slutsatsen att det är fel på denna enhet.
- Innan enheten flyttas ska du trycka på ⏻ för att ställa den i beredskapsläge och sedan koppla bort nätkabeln från vägguttaget.
- VOLTAGE SELECTOR (Endast modeller för Taiwan, Brasilien och allmänna modeller)
VOLTAGE SELECTOR (spänningsomkopplaren) på receivers bakpanel måste ställas in på den lokala nätspänningen FÖRE anslutning till vägguttaget. Nätspänningar kan vara:
..... 110-120/220-240 V växelström, 50/60 Hz
- Kondensation (imma) uppstår, om den omgivande temperaturen plötsligt ändras. Koppla i så fall loss nätkabeln från nätuttaget och låt apparaten vila.
- Vid långvarig användning kan det hända att apparaten blir väldigt varm. Slå i så fall av strömmen och låt apparaten vila tills den har svalnat.
- Installera receivern nära ett nätuttag och där stickkontakten lätt kan kommas åt.
- För högt ljudtryck från öronsnäckor eller hörlurar kan orsaka hörselörlust.

Den här enheten är inte bortkopplad från nätströmmen så länge den är inkopplad i vägguttaget, även om själva enheten är avstängd med ⏻. Detta tillstånd kallas för beredskapsläget (standby). Enheten är konstruerad för att förbruka en mycket liten mängd ström i detta tillstånd.

VARNING

UTSÄTT INTE ENHETEN FÖR REGN ELLER FUKT DÅ DETTA SKAPAR RISK FÖR BRAND ELLER ELSTÖTAR.

■ Anmärkning angående fjärrkontroller och batterier

- Spill inte vatten eller andra vätskor på fjärrkontrollen.
- Tappa inte fjärrkontrollen.
- Fjärrkontrollen ska inte läggas eller förvaras på platser där följande förhållanden råder:
 - hög luftfuktighet, tex nära ett bad
 - höga temperaturer, tex nära ett värmelement eller en kamin
 - platser där det är mycket kallt
 - platser med mycket damm
- Sätt i batterierna i enlighet med polmarkeringarna (+ och -).
- Byt ut samtliga batterier, om något av följande tillstånd uppmärksammas:
 - fjärrkontrollens räckvidd minskar
 - sändningsindikator blinkar inte eller lyser svagt
- Ta omedelbart bort batterierna från fjärrkontrollen om de läcker för att förhindra en explosion eller syrläcka.
- Om du upptäcker läckande batterier, ta omedelbart bort dem och se till att inte vidröra läckande material. Om det läckande materialet kommer i kontakt med din hud eller i dina ögon eller mun, skölj bort omedelbart och kontakta en läkare. Rengör batterifacket noggrant innan nya batterier isätts.
- Använd inte gamla batterier tillsammans med nya. Detta kan förkorta livslängden på nya batterier eller göra så att de gamla batterierna läcker.
- Använd inte olika typer av batterier (tex alkaliska batterier och manganbatterier) tillsammans. Batterispecifikationerna kan variera även om de ser likadana ut.
- Rengör batterifacket innan nya batterier sätts i.
- Om det inte sitter några batterier i fjärrkontrollen under mer än 2 minuter, eller om förbrukade batterier får sitta kvar i fjärrkontrollen, kan innehållet i minnet försvinna. Om detta händer, installera nya batterier och ställ in fjärrkontrollkoden.
- Gör dig av med batterier enligt gällande lokala bestämmelser.
- Förvara batterierna utom räckhåll för barn. Sök omedelbart läkarhjälp om någon skulle råka svälja ett batteri.
- Ta ut batterierna från fjärrkontrollen om du inte planerar att använda fjärrkontrollen under en längre tid.
- Ladda inte och ta inte isär de medföljande batterierna.
- Utsätt inte batterierna för kraftig värme från exempelvis solljus, eld eller liknande.

Användarinformation, beträffande insamling och dumpning av gammal utrustning och använda batterier



De symboler, som finns på produkterna, emballaget och/eller bifogade dokument talar om att de använda elektriska och elektroniska produkterna, samt batterierna, inte ska blandas med allmänt hushållsavfall.

För rätt handhavande, återställande och återvinning av gamla produkter och gamla batterier, vänligen medtag dessa till lämpliga insamlingsplatser, i enlighet med din nationella lagstiftning och direktiven 2002/96/EC samt 2006/66/EC.



Genom att slänga dessa produkter och batterier på rätt sätt, kommer du att hjälpa till att rädda värdefulla resurser och förhindra möjliga negativa effekter på mänsklig hälsa och miljö, vilka i annat fall skulle kunna uppstå, p.g.a. felaktig sophantering.

För mer information om insamling och återvinning av gamla produkter och batterier, vänligen kontakta din lokala kommun, ditt sophanteringsföretag eller inköpsstället för dina varor.



[Information om sophantering i andra länder utanför EU]

Dessa symboler gäller endast inom EU. Om du vill slänga dessa föremål, vänligen kontakta dina lokala myndigheter eller försäljare och fråga efter det korrekta sättet att slänga dem.

Pb

Kommentar ang. batterisymbolen (de två nedersta symbolexemplen):

Denna symbol kan komma att användas i kombination med en kemisk symbol. I detta fall överensstämmer den med de krav, som har ställts genom direktiven för den aktuella kemikalien.

För detaljerad information, se bruksanvisningen på CD-ROM-skivan.

Observera: Försök ej att spela upp denna CD-ROM-skiva på en cd-ljudspelare.

För att se bruksanvisningen, klicka på "Svenska" på skärmen som visas automatiskt när du sätter i CD-ROM-skivan i din dator, eller klicka på modellnamnet om skärmen för att välja modeller visas, och klicka sedan på "Svenska" på nästa skärm. Följ sedan anvisningarna på bildskärmen.

Om skärmen inte visas automatiskt, öppna "index.html" på CD-ROM-skivan.

Bruksanvisningen som medföljer CD:n kan laddas ner från följande webbplats:

URL : <http://download.yamaha.com/>

OBSERVERA

Apparaten kopplas inte bort från växelströmskällan (nätet) så länge som den är ansluten till vägguttaget, även om själva apparaten har stängts av.

Använd inte denna enhet inom 22 cm från personer med ett hjärtimplantat/pacemaker eller en implanterad defibrillator.



Varning

Rör inte ytan markerad med denna etikett.

Ytan kan bli varm under drift.

Detta dokument förklarar grundläggande inställningar för högtalarsystem och konfigurering av enheten, följt av steg för steg anvisningar. Grundläggande funktioner så som att spela upp Blu-ray skivor, DVD, och radio förklaras också.

Enheten är utrustad med ett antal andra funktioner som inte är beskrivna i denna broschyr. För mer information om denna produkt, se Bruksanvisningen som finns på den medföljande CD ROM-skivan. Den senaste Bruksanvisningen kan laddas ner från följande webbplats.

<http://download.yamaha.com/>



AV SETUP GUIDE

AV SETUP GUIDE är en app som styr dig genom anslutningsförfarandet av en TV eller uppspelningsapparat, så som en BD/DVD eller CD-spelare och högtalare till AV-receivern. Sök "AV SETUP GUIDE" på App Store eller Google Play for mer information.

1

Förberedelse

Kontrollera förpackningens innehåll



Fjärrkontroll

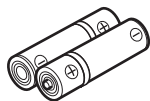
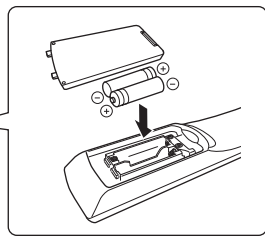

Batterier (AAA, R03, UM-4)
(2 st.)



AM-antenn



FM-antenn

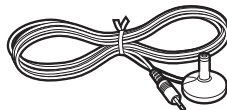

YPAO-mikrofon

Någon av ovanstående medföljer beroende på i vilken region produkten köpts.

CD-ROM (Bruksanvisning)
Snabbuppstartsguide (denna broschyr)

Förbereda kablar

Följande kablar (som ej medföljer) behövs för att bygga upp systemet enligt det här dokumentet.

- Högtalarkablar (beroende på antalet högtalare)
- Ljudstiftkabel (x1)
- HDMI-kablar (x3)
- Nätverkskabel (x1) (vid anslutning till en router via en nätverkskabel)

2

Ansluta högtalarna/subwoofern

Placera högtalarna

Anordna högtalarna i rummet med hjälp av diagrammet som referens.

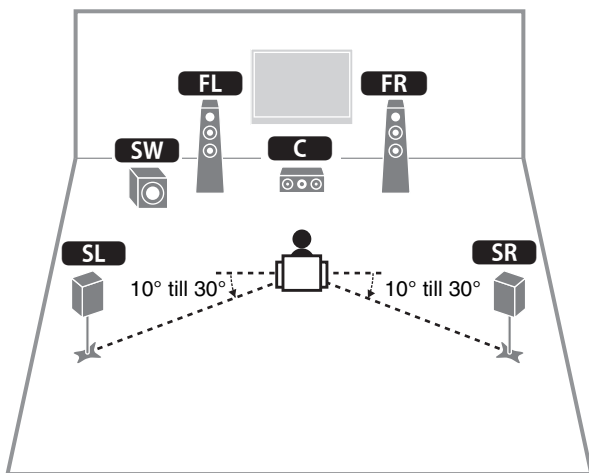

- FL** Främre högtalare (V)
- FR** Främre högtalare (H)
- C** Mitthögtalare
- SL** Surroundhögtalare (V)
- SR** Surroundhögtalare (H)
- SW** Subwoofer

Vid anslutning av högtalare på 6 ohm (endast modeller för USA och Kanada)

Ställ in enhetens högtalarimpedans på "6 Ω MIN". För mer information, se "Ställa in impedansen för högtalare" i Bruksanvisningen.

Försiktighetsåtgärder för anslutning av högtalarkablar

- Se till att enheten och subwoofern är avslagna.
- Förbered högtalarkablar på en plats bort från enheten för att undvika att tappa kabeldelar in i enheten vilket kan leda till kortslutning eller fel på enheten.
- Felaktig anslutning av högtalarkablarna kan orsaka kortslutning som leder till skada på, eller fel på, enheten eller högtalare.
 - Ta försiktigt bort cirka 10 mm av isoleringen från kabeländarna som ska anslutas till högtalarna och tvinna de blottade trådarna på högtalarkablarna ordentligt.
 - Se till att de blottade trådarna i högtalarkabeln inte vidrör de andras.
- Se till att trådarna i högtalarkabeln inte kommer i kontakt med enhetens metalldelar (bakpanel eller skruvar).

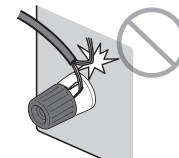
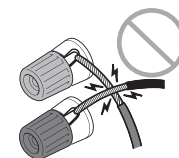
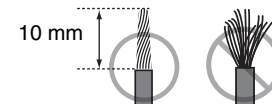

Om "Check SP Wires" visas på frontdisplayen när enheten slås på, slå av enheten och se till att högtalarkablarna inte har orsakat kortslutning.

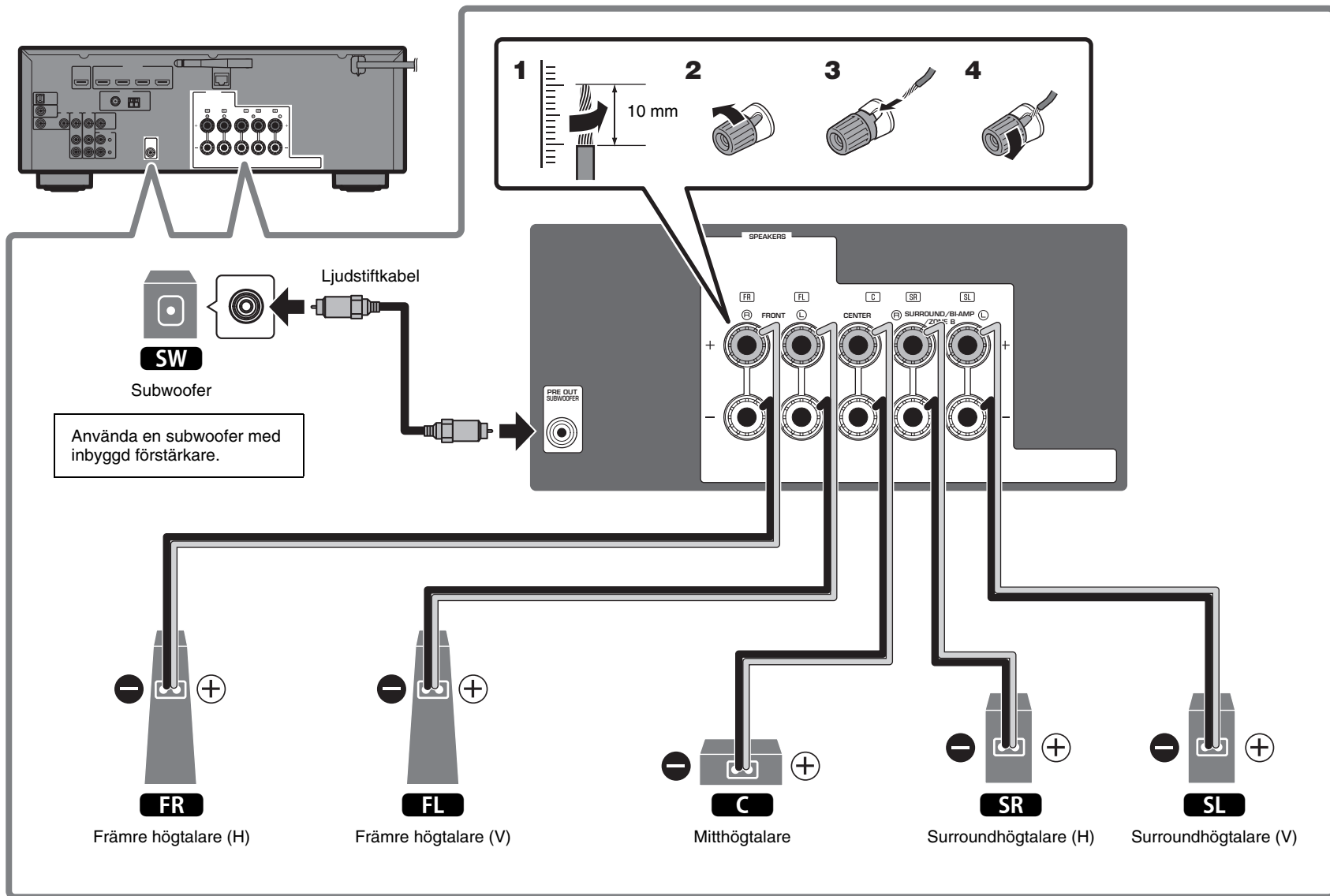

3

Ansluta extern utrustning

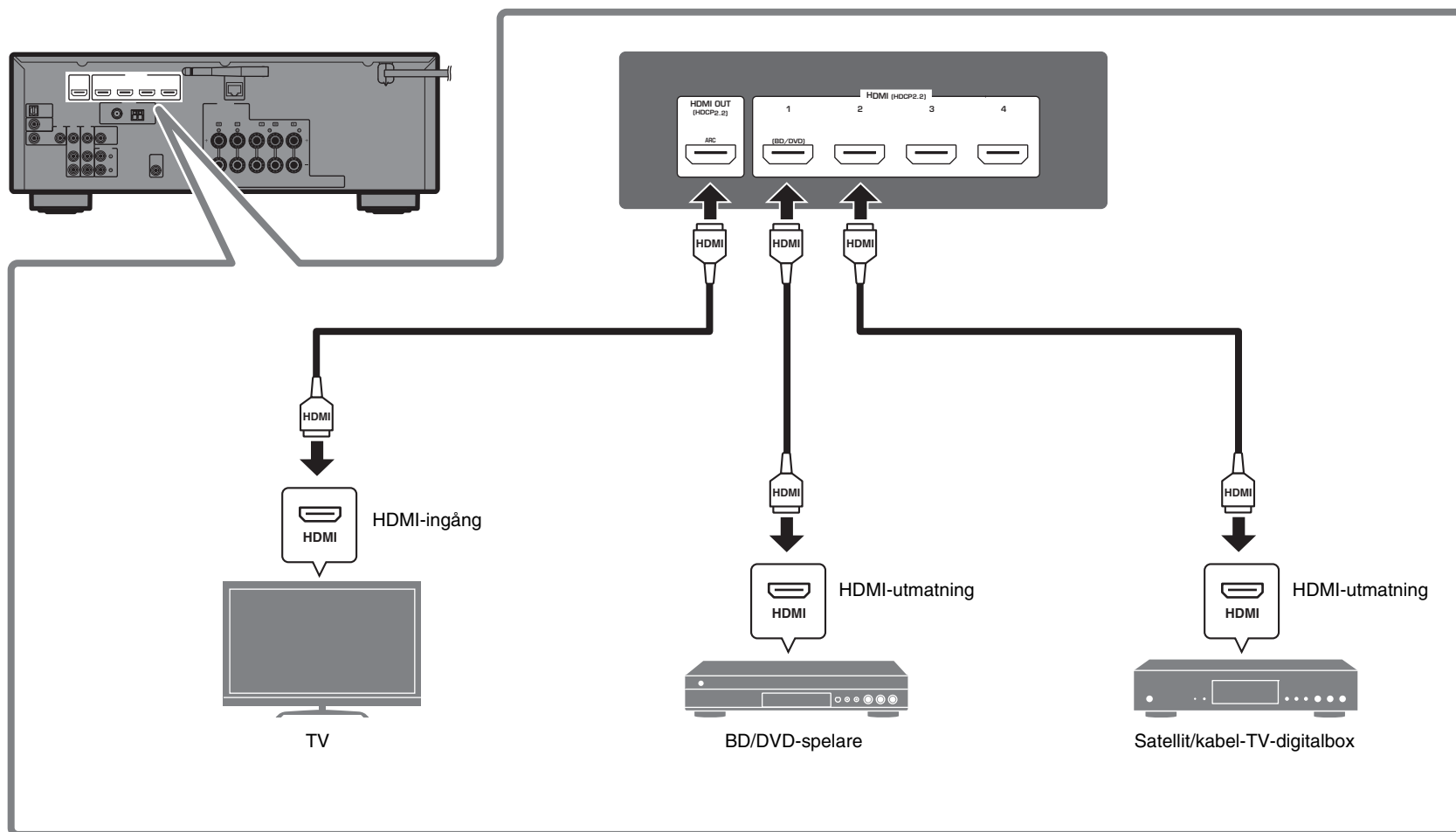

4

Ansluta FM/AM-antennerna

Fäst änden på FM-antennen på en vägg.



FM-antenn (medföljer)

AM-antenn (medföljer)

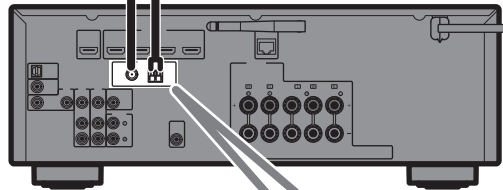

Montera AM-antennen

Placera AM-antennen på ett slätt underlag.

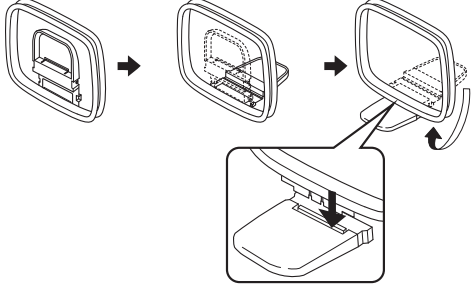

Tryck ned → För in → Släpp

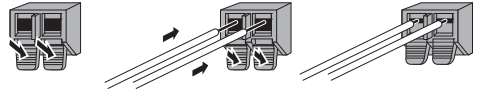

5

Upplätta en nätverksanslutning

Förbered en trådbunden eller trådlös nätverksanslutning baserat på din nätverksmiljö.

Anmärkning

En trådlös antenn måste lyftas om enheten ska anslutas till en Bluetooth-apparat.

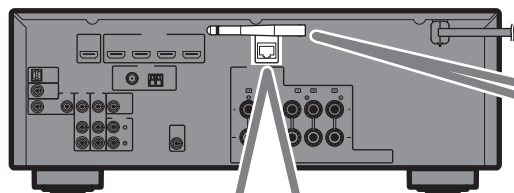

Trådbunden nätverksanslutning

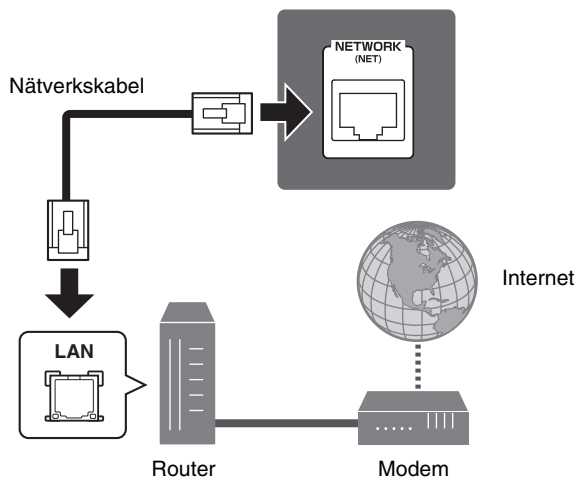

Trådlös nätverksanslutning

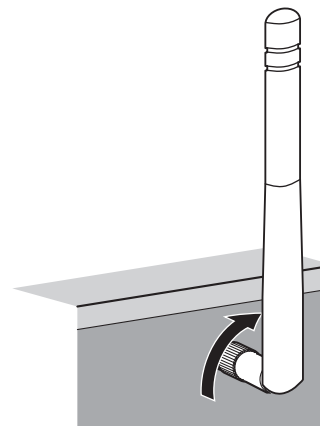

Lyft den trådlösa antennen så att den står rakt upp. (Förfarande för att ansluta enheten till en trådlös router beskrivs i steg 7.)

Meddelande

Använd inte för mycket kraft på antennen. Det kan skada den.

6

Anslutning av nätkabeln till ett vägguttag och påslagning av enheten

Innan anslutning av nätkabeln (Endast modeller för Taiwan, Brasilien och allmänna modeller)

Välj omkopplingsläge för VOLTAGE SELECTOR (spänningsväljare) i enlighet med den lokala nätspänningen. Nätspänningarna är 110–120/220–240 V, 50/60 Hz

1 Koppla in nätkabel till ett vägguttag.

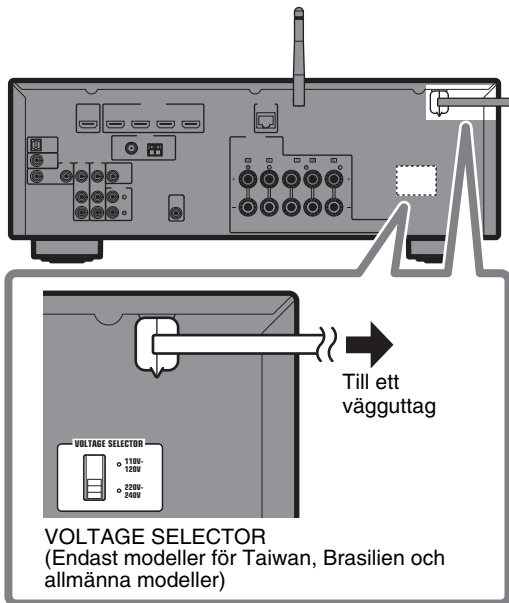

2 Tryck på (receiver ström) för att slå på enheten.

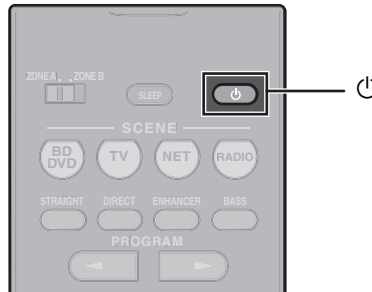

3 Slå på TV:n och välj TV-ingången för visning av video från enheten (HDMI OUT-jack).

Skärmen Network Setup som visas på bild nedan visas på TV:n när enheten slås på för första gången efter inköp. Det kan flera tiotals sekunder innan skärmen visas (WAC: Wireless Accessory Configuration).

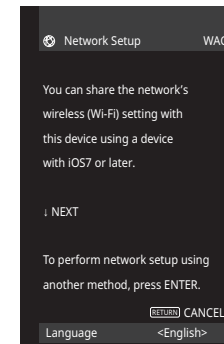

Se "Dela iOS-enhetsinställningen" under "Ansluta enheten till ett trådlöst nätverk" i Bruksanvisningen när denna funktion används för att ansluta enheten till ett nätverk. Detta dokument förklarar trådlös anslutning med andra metoder än denna funktion. Följ proceduren som beskrivs i "Anslutning av enheten till ett nätverk" på nästa sida.

Anmärkning

Denna skärm kommer inte att visas om enheten ansluts till en router via dess NETWORK-jack (trådbunden anslutning).

7

Anslutning av enheten till ett nätverk

Anslutning av enheten till ett trådlöst nätverk

- Enheten kan anslutas till ett trådlöst nätverk med MusicCast CONTROLLER-appen* installerad på din smarttelefon eller andra mobila apparater. Följande förfarande **A**.
- Om en mobil apparat inte kommer att användas, följ förfarande **B** för att ansluta enheten till en trådlös router (åtkomstpunkt) som stöder WPS. Se Bruksanvisningen för detaljer om andra trådlösa anslutningsmetoder.

Anslutning av enheten till en router via en nätverkskabel

- Följande förfarande **A** för att använda MusicCast CONTROLLER-appen* installerad på din smarttelefon eller annan mobil apparat för att ansluta till MusicCast-nätverket för att spela musik över ett nätverk.
- Om en mobil apparat inte kommer att användas, hoppa över detta steg och fortsätt till steg **8**.

* MusicCast CONTROLLER, en app för mobila apparater kan användas för att enkelt konfigurera nätverksinställningarna inte endast för denna enhet utan även för andra MusicCast-aktiverade apparater. Denna app gör att du kan lyssna på musik lagrad på sin smarttelefon eller andra mobila apparater eller på servrar och för att lyssna på Internetradiostationer. Den gör även så att du kan spela upp detta rika musikinnehåll på alla apparater i MusicCast-nätverk samtidigt.

Besök följande webbplats för mer information.

<http://www.yamaha.com/musiccast/>

A Ansluta med MusicCast CONTROLLER appen

Anslut enheten till ett nätverk och registrera den som en MusicCast-aktiverad apparat.

Anmärkning

- Bekräfta att din mobila apparat är ansluten till din hemmarouter innan du startar.
- Du behöver routerns SSID och säkerhetsnyckel för att ansluta enheten till ett trådlöst nätverk.
- Skärmbilderna för MusicCast CONTROLLER-appen i detta avsnitt visar ett gränssnitt på engelska. Skärmarna kan se olika ut beroende på app-version.

1 Installera MusicCast CONTROLLER-appen på din mobila apparat och öppna appen.

Sök efter "MusicCast CONTROLLER" i App Store eller Google Play.

2 Klicka på "Setup".



3 Kontrollera att enheten är påslagen och klicka på ”Next”.

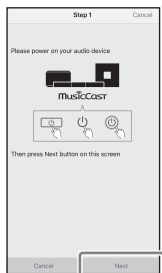

4 Tryck och håll inne CONNECT-knappen på frontpanelen på enheten i 5 sekunder, som anges av app.

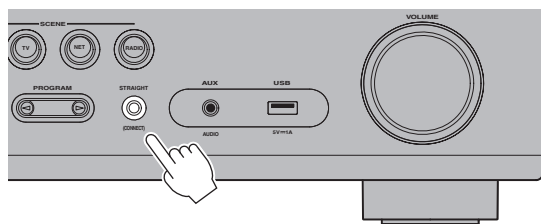

5 Följ instruktionerna på appens skärm för att konfigurera nätverksinställningar.

När en anslutning har upprättats kommer ”Completed” att visas på enhetens frontdisplay.

Nätverksuppkoppling med MusicCast CONTROLLER-appen är nu slutförd och enheten har registrerats som en MusicCast-aktiverad apparat.

B Med hjälp av WPS-knappen för konfiguration

Trådlös anslutning kan konfigureras med ett tryck på WPS-knappen på den trådlösa routern (åtkomstpunkt).

1 Tryck och håll ner INFO (WPS) på enhetens frontpanel längre än 3 sekunder.

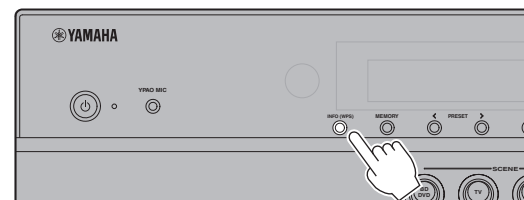

”Press WPS button on Access Point” kommer att visas på frontdisplayen.

2 Tryck på WPS-knappen på den trådlösa routern.

När en anslutning har upprättats kommer ”Completed” att visas på frontdisplayen.

Anmärkning

Om ”Not connected” visas, upprepa processen från steg 1 eller pröva en annan anslutningsmetod.

8

Automatisk optimering av högtalarinställningarna (YPAO)

Med hjälp av funktionen Yamaha Parametric room Acoustic Optimizer (YPAO) identifieras de anslutna högtalarna, och avståndet mellan dem och lyssningsplatsen mäts upp. Sedan optimeras automatiskt högtalarinställningar som volymbalans och akustik till att passa rummet.

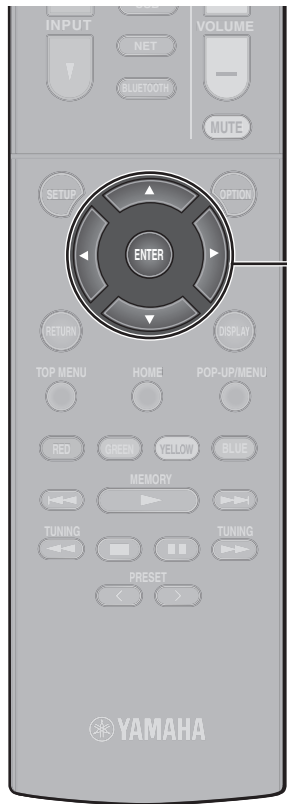

ENTER
Markörknapp

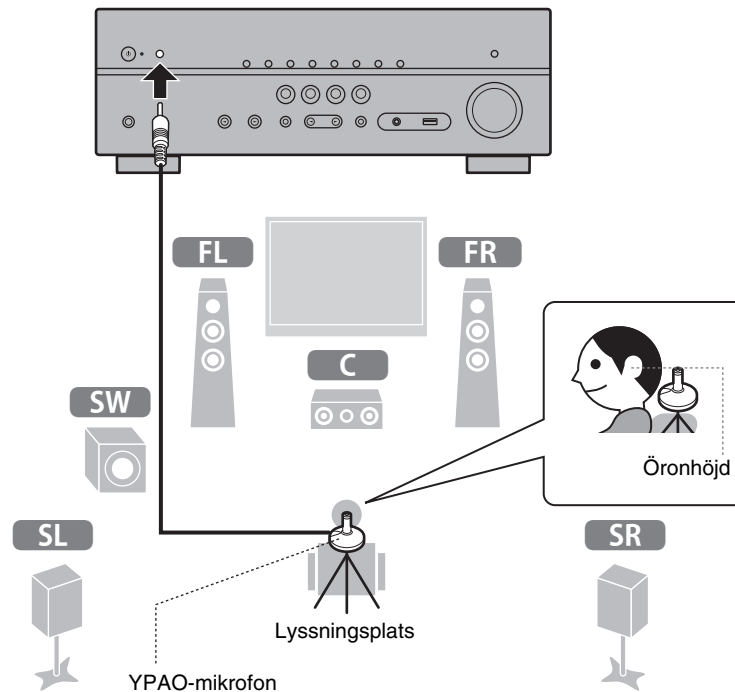

Observera följande angående YPAO-mätning

- Testtonerna återges med hög volym och kan överraska eller skrämma små barn.
- Testtonvolymen kan inte justeras.
- Se till att det är så tyst som möjligt i rummet.
- Stå i ett av rummets hörn bakom lyssningspositionen så att du inte utgör ett hinder mellan högtalarna och YPAO-mikrofonen.
- Anslut inte hörlurar.

1 Slå på subwoofern och ställ in volymen på halv nivå.

Om övergångsfrekvensen är justerbar ställer du in den på max.

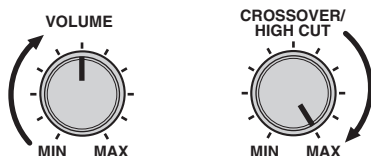

2 Placera YPAO-mikrofonen på lyssningspositionen och anslut den till YPAO MIC-jacket på frontpanelen.

Skärmen nedan visas på TV:n.

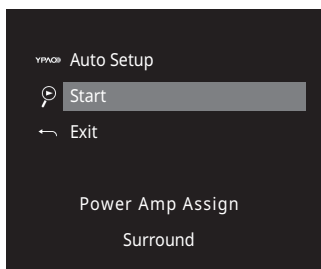

Anmärkning

Placera YPAO-mikrofonen på din lyssningsposition (i höjd med dina öron). Vi rekommenderar att du använder ett stativ för att hålla uppe mikrofonen. Du kan använda stativskruvarna för att stabilisera mikrofonen.

3 Tryck på ENTER.

Mätningen påbörjas inom 10 sekunder.

Mätningen tar cirka 3 minuter.

Skärmen nedan visas på TV:n när mätningen är slutförd.

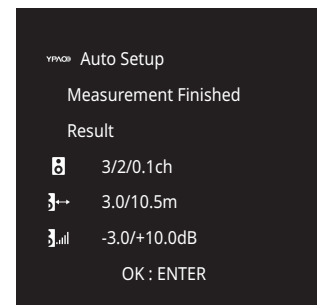

Anmärkning

Om det visas ett felmeddelande (som E-1) eller ett varningsmeddelande (som W-2), se "Felmeddelanden" eller "Varningsmeddelanden" under "Automatisk optimering av högtalarinställningarna (YPAO)" i Bruksanvisningen.

4 Bekräfta resultaten som visas på skärmen och tryck på ENTER.

5 Använd markörknapparna (</>) för att välja "SAVE" (Save) och tryck på ENTER.

6 Koppla ur YPAO-mikrofonen från enheten.

Optimeringen av högtalarinställningarna är nu färdig.

Grundläggande hantering

Detta avsnitt förklarar grundläggande hantering så som uppspelning av Blu-ray skivor och DVD och ställa in radiostationer. Det flesta funktioner kan utföras med fjärrkontrollen.

Hantera fjärrkontrollen

Slå på/stäng av enheten (standby)

Enheten har ett antal olika ljudprogram och surrounddekodrar med vilka du kan lyssna på dina uppspelningskällor i ditt favoritljudläge.

STRAIGHT: Ingångskällor kommer att spelas upp utan ljudfältseffekter.

DIRECT: Ingångskällor kommer att spelas upp endast med de funktioner som är absolut nödvändiga för uppspelning för att minimera brus som genereras av elektroniska kretsar. Funktioner så som frontpanelens display kommer tillfälligt att avaktiveras för att uppnå Hi-Fi ljudkvalitet.

ENHANCER: Komprimerad musik lagrad på en Bluetooth-apparat eller USB-lagringsenhet kommer att spelas upp med ytterligare djup och bredd.

BASS: Extra bas gör att du kan njuta av förbättrade basljud.

PROGRAM (</>): Ljudprogram lämpliga för filmer, musik och stereouppspelning kan väljas.

Enhetens ingångskälla och inställningar som har tilldelats SCENE-knapparna kan väljas med ett knapptryck (SCENE-funktion).

Receivern slås på automatiskt när den är i standby-läge. I grundinställning är följande inställningar tilldelad varje SCENE-knapp.

| SCENE-knapp | BD DVD | TV | NET | RADIO |
|---------------------------|--------|----------|------------|------------|
| In | HDMI1 | AUDIO1 | NET RADIO | TUNER |
| Ljudprogram | Sci-Fi | STRAIGHT | 5ch Stereo | 5ch Stereo |
| Compressed Music Enhancer | Av | På | På | På |
| SCENE-länkuppspelning | På | På | Av | Av |
| Målzon | Zone A | Zone A | Zone A | Zone A |

Justera volymen

Stäng av ljudutmatningen

Välj en ingångskälla

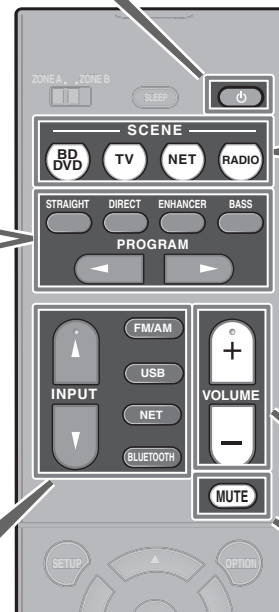

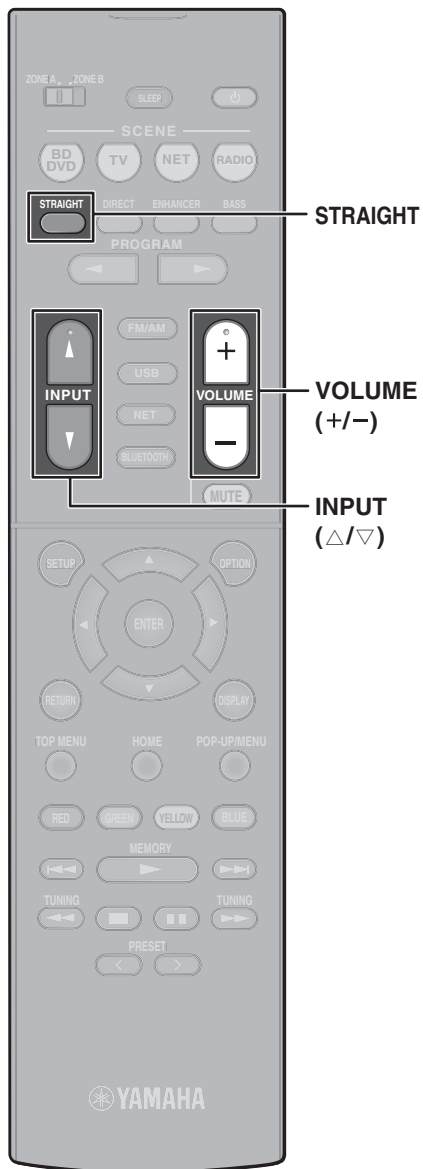

Spela upp en BD/DVD

Vi rekommenderar att spela upp med flerkanaligt ljud (5.1 kanaler eller fler) för att uppleva surroundljudet som enheten kan producera.

- 1** Slå på BD/DVD-spelaren.
- 2** Tryck på **INPUT (Δ/▽)** upprepade gånger för att välja "HDMI 1".

Namnet på ansluten apparat, så som "BD player", kan visas.



- 3** Starta uppspelningen på BD/DVD-spelaren.
- 4** Tryck på **STRAIGHT** för att välja "STRAIGHT".

Anmärkning

När "STRAIGHT" (rak avkodning) är aktiverat, återger varje högtalare sin egen kanalljudsignal direkt (utan ljudfältbehandling).

- 5** Tryck på **VOLUME** för att justera volymen.

Anmärkning

När ljud inte hörs, eller om inget ljud återges från en viss högtalare, se "Felsökning" i Bruksanvisningen.

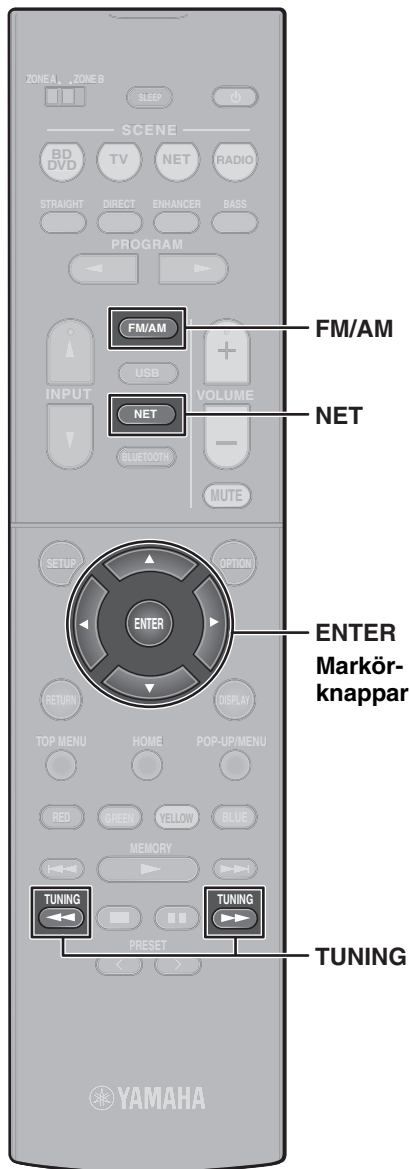

Lyssna på FM/AM-radio

1 Tryck på FM/AM för att välja ett band.

"TUNER" väljs som ingångskälla och sedan visas den för tillfället valda frekvensen.

2 Tryck upprepade gånger på TUNING för att ställa in frekvens.

Håll ned knappen i ungefär en sekund för att börja söka automatiskt efter stationer.



"TUNED" tänds när enheten tar emot en FM/AM-radiosignal.

"STEREO" tänds när enheten tar emot en FM-radiosignal i stereo.

Ställa in frekvenssteg (endast för modeller för Asien, Taiwan, Brasilien och allmänna modeller)

Den fabriksinställda frekvenssteginställningen för FM är 50 kHz och för AM 9 kHz.

Beroende på land eller region anger du frekvensstegen till 100 kHz för FM och 10 kHz för AM.

1 Sätt enheten i standby-läge.

2 Håll ned STRAIGHT på frontpanelen och tryck på \odot (på/av).

3 Tryck på PROGRAM på frontpanelen och välj "TU".



4 Tryck på STRAIGHT på frontpanelen och välj "FM100/AM10".

5 Tryck på \odot (på/av) för att sätta receivern i standby-läge och slå på den igen.

Lyssna på Internetradio

1 Tryck upprepade gånger på NET för att välja "NET RADIO" som ingångskälla.

Bläddringsskärmen visas på TV:n.

2 Använd markörknapparna för att välja en post och tryck sedan på ENTER.

När en Internetradiostation är vald startar uppspelningen och uppspelningsskärmen visas.

Anmärkning

Internetradiostationer kan även väljas med MusicCast CONTROLLER-appen installerad på din mobila apparat.

MusicCast CONTROLLER-appen installerad på din mobila apparat kan användas för att spela upp musik från strömningstjänster. Se dokumentationen inkluderad på medföljande CD-ROM-skiva för ytterligare information.

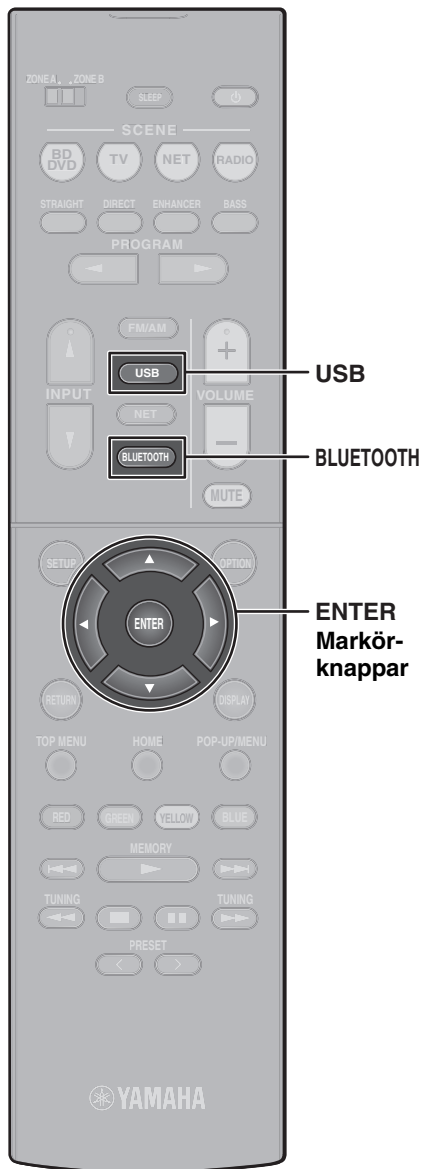

Spela upp musik lagrad på en Bluetooth®-apparat

- 1 Tryck på **BLUETOOTH** för att välja "Bluetooth" som ingångskälla.
- 2 Välj enheten (enhetens nätverksnamn) från den tillgängliga listan på Bluetooth-apparaten.
Om lösenord krävs, ange nummer "0000". När anslutning är upprättad kommer \times -indikatorn att lysa på frontdisplayen.
- 3 Välj en låt och starta uppspelning på Bluetooth-apparaten.

Anmärkning

Ljud som spelas upp på enheten kan överföras till Bluetooth trådlösa högtalare eller hörlurar (förutom när Bluetooth är valt som ingångskälla för enheten). Se "Lyssna på ljud med Bluetooth-högtalare/hörlurar" i Bruksanvisningen för mer information.

Spela upp musik lagrad på ett USB-minne

- 1 Anslut USB-minnet till USB-jacketet.

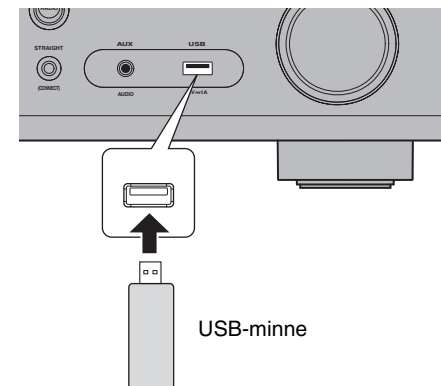

Anmärkning

Anslut USB-minnet direkt till USB-jacketet. Använd inte förlängningskablar.

- 2 Tryck på **USB** för att välja "USB" som ingångskälla.

Bläddringsskärmen visas på TV:n.

- 3 Använd markörknapparna för att välja en post och tryck sedan på **ENTER**.

När en låt väljs startar uppspelningen och uppspelningsskärmen visas.

🔌 Tasto (accensione)

Accende l'alimentazione dell'unità o l'imposta in modalità standby.

Questo prodotto è destinato all'uso in normali case. Non utilizzare per applicazioni che richiedono elevata affidabilità, come ad esempio la gestione di eventi dal vivo, strutture sanitarie o risorse di grande valore.

ATTENZIONE: PRIMA DI USARE QUEST'UNITÀ.

- 1 Per assicurarsi le migliori prestazioni dell'unità, leggere questo manuale per intero. Conservarlo poi in un luogo sicuro per poterlo riutilizzare al momento del bisogno.
- 2 Installare questo sistema audio in una posizione ben ventilata, asciutta e pulita - lontano da luce solare diretta, sorgenti di calore, vibrazioni, polvere, umidità e/o freddo. Per una ventilazione corretta, lasciare uno spazio minimo.
Sopra: 30 cm, Retro: 20 cm, Ai lati: 20 cm
- 3 Installare quest'unità lontano da elettrodomestici, motori o trasformatori, perché possono causare ronzii.
- 4 Non esporre quest'unità a variazioni repentine della temperatura ambiente e non installarle in stanze molto umide (ad esempio dove è in uso un umidificatore) per evitare che in essa si formi condensa, che a sua volta può causare folgorazioni, incendi, guasti e/o ferite.
- 5 Evitare di installare l'unità in una posizione dove possano su di essa cadere oggetti o liquidi. Inoltre, non posare su di essa:
 - Altri componenti, dato che possono causare danni e/o lo scolorimento della superficie dell'apparecchio.
 - Candele o altri oggetti che bruciano, dato che possono causare incendi, danni all'unità e/o ferite a persone.
 - Contenitori di liquidi, dato che possono cadere e causare folgorazioni all'utente e guasti a quest'unità.
- 6 Non coprire quest'unità con giornali, tovaglie, tende o altro per non impedire la dispersione del calore. Se la temperatura al suo interno dovesse salire, può causare incendi, guasti e/o ferite.
- 7 Non collegare quest'unità ad una presa di corrente sino a che tutti i suoi collegamenti sono completi.
- 8 Non usare l'unità capovolta. Potrebbe surriscaldarsi e guastarsi.
- 9 Non agire con forza eccessiva su interruttori, manopole e/o cavi.
- 10 Per scollegare un cavo, tirare la spina e mai il cavo stesso.
- 11 Non pulire mai quest'unità con solventi ed altre sostanze chimiche. Essi possono danneggiare le finiture. Usare semplicemente un panno soffice e pulito.
- 12 Usare solo corrente elettrica del voltaggio indicato. L'uso di voltaggi superiori è pericoloso e può causare incendi, guasti e/o ferite. Yamaha non può venire considerata responsabile di danni risultanti dall'uso di quest'unità con un voltaggio superiore a quello prescritto.
- 13 Per evitare danni dovuti a fulmini, scollegare il cavo di alimentazione dalla presa durante temporali.
- 14 Non tentare di modificare o riparare quest'unità. Affidare qualsiasi riparazione a personale qualificato Yamaha. In particolare, non aprirla mai per alcun motivo.
- 15 Se si prevede di non dover fare uso di quest'unità per qualche tempo, ad esempio per andare in vacanza, scollegarne la spina di alimentazione dalla presa di corrente.
- 16 Accertarsi di fare riferimento alla sezione "Risoluzione dei problemi" del manuale del Costruttore sul CD-ROM per quanto concerne gli errori comuni di funzionamento prima di decidere che la presente unità risulta difettosa.
- 17 Prima di spostare quest'unità, premere il pulsante  portandolo nella modalità di attesa e scollegare la spina di alimentazione di CA dalla presa di corrente.
- 18 VOLTAGE SELECTOR (Solo modelli per Taiwan, Brasile e generici)
Il selettore di voltaggio VOLTAGE SELECTOR sul pannello posteriore dell'apparecchio deve essere impostato per il voltaggio locale prima di collegarsi all'alimentazione CA. I voltaggi sono:
..... C.A. a 110-120/220-240 V, 50/60 Hz
- 19 Quando la temperatura ambiente cambia improvvisamente, si forma condensa. Scollegare il cavo di alimentazione dalla presa di corrente e lasciare riposare l'apparecchio.
- 20 Se viene usata a lungo, quest'unità si può surriscaldare. Spegnerla e lasciarla riposare perché si raffreddi.
- 21 Installare quest'unità vicino ad una presa di corrente alternata dove la spina del cavo di alimentazione possa venire facilmente raggiunta.
- 22 Il volume eccessivo in cuffia e l'uso eccessivo di cuffie possono danneggiare gravemente l'udito.

Questa unità non viene scollegata dalla fonte di alimentazione CA fintanto che essa rimane collegata alla presa di rete, ciò anche se l'unità viene spenta col comando . Questo stato viene chiamato modo di standby. In questo stato l'unità consuma una quantità minima di corrente.

AVVERTENZA

PER RIDURRE IL RISCHIO DI INCENDI E FOLGORAZIONI, NON ESPORRE QUEST'UNITÀ A PIOGGIA O UMIDITÀ.

■ Note su telecomando e batterie

- Non versare acqua o altri liquidi sul telecomando.
- Non far cadere il telecomando.
- Non lasciare o non riporre il telecomando in ambienti quali:
 - luoghi umidi, ad esempio un bagno
 - luoghi ad alta temperatura, ad esempio un calorifero o una stufa
 - luoghi a temperatura molto bassa
 - luoghi polverosi
- Inserire la batteria secondo i segni di polarità (+ e -).
- Cambiare tutte le batterie appena si notano i seguenti sintomi:
 - il campo di azione del telecomando si riduce
 - l'indicatore di trasmissione non lampeggia o è debole
- Se Le batterie sono scariche, sostituirle immediatamente dal telecomando per prevenire un'esplosione o la fuoriuscita di acido.
- Se si rilevano perdite dalle batterie, rimuoverle immediatamente, senza toccare il liquido fuoriuscito. Se il liquido entra in contatto con la pelle, gli occhi o la bocca, sciacquarsi immediatamente e consultare un medico. Pulire immediatamente e accuratamente il vano batterie, e solo allora installare batterie nuove.
- Non utilizzare insieme batterie vecchie e nuove. In caso contrario si comprometterebbe la durata delle nuove batterie o si verificherebbero perdite dalle vecchie batterie.
- Non usare insieme batterie di tipo differente, ad esempio alcaline e al manganese. Le specifiche tecniche potrebbero essere diverse anche se le batterie sembrano uguali.
- Prima di inserire le nuove batterie, pulire il vano.
- Se il telecomando rimane senza batterie per più di 2 minuti o se le batterie nel telecomando sono scariche, il contenuto della sua memoria andrà perduto. In questo caso, sostituire le batterie e impostare il codice del telecomando.
- Smaltire le batterie seguendo le normative del proprio paese.
- Tenere le batterie lontane dai bambini. Se una batteria viene ingerita accidentalmente, contattare immediatamente il dottore.
- Se si prevede di non utilizzare il telecomando per un periodo prolungato di tempo, rimuovere le batterie.
- Non caricare o disassemblare le batterie in dotazione.
- Le batterie vanno protette da calore eccessivo, ad esempio luce solare diretta, fiamme, e così via.

Informazioni per gli utenti sulla raccolta e lo smaltimento di vecchia attrezzatura e batterie usate



Questi simboli sui prodotti, sull'imballaggio, e/o sui documenti che li accompagnano significano che i prodotti e le batterie elettriche e elettroniche non dovrebbero essere mischiati con i rifiuti domestici generici. Per il trattamento, recupero e riciclaggio appropriati di vecchi prodotti e batterie usate, li porti, prego, ai punti di raccolta appropriati, in accordo con la Sua legislazione nazionale e le direttive 2002/96/CE e 2006/66/CE.



Smaltendo correttamente questi prodotti e batterie, Lei aiuterà a salvare risorse preziose e a prevenire alcuni potenziali effetti negativi sulla salute umana e l'ambiente, che altrimenti potrebbero sorgere dal trattamento improprio dei rifiuti.



Per ulteriori informazioni sulla raccolta e il riciclaggio di vecchi prodotti e batterie, prego contatti la Sua amministrazione comunale locale, il Suo servizio di smaltimento dei rifiuti o il punto vendita dove Lei ha acquistato gli articoli.

[Informazioni sullo smaltimento negli altri Paesi al di fuori dell'Unione europea]

Questi simboli sono validi solamente nell'Unione europea. Se Lei desidera disfarsi di questi articoli, prego contatti le Sue autorità locali o il rivenditore e richieda la corretta modalità di smaltimento.

Pb

Noti per il simbolo della batteria (sul fondo due esempi di simbolo):

È probabile che questo simbolo sia usato in combinazione con un simbolo chimico. In questo caso è conforme al requisito stabilito dalla direttiva per gli elementi chimici contenuti.

Per maggiori informazioni dettagliate fare riferimento al Manuale di istruzioni sul CD-ROM.

Attenzione: non riprodurre il CD-ROM in un lettore audio.

Per visualizzare il Manuale di istruzioni, fare click su "Italiano" sulla schermata visualizzata automaticamente quando si inserisce il CD-ROM nel PC, oppure fare click sul nome del modello se appare la schermata per selezionare i modelli e fare click su "Italiano" nella schermata successiva. Quindi seguire le istruzioni che compaiono sullo schermo.

Se la schermata non appare automaticamente, aprire il file "index.html" nel CD-ROM.

Il Manuale utente contenuto nel CD-ROM può essere scaricato dal seguente sito Web:

URL : <http://download.yamaha.com/>

Non utilizzare l'unità entro 22 cm dalle persone con pacemaker cardiaco o un defibrillatore impiantato.



Attenzione

Non toccare la superficie contrassegnata da questa etichetta. La superficie potrebbe diventare bollente durante il funzionamento.

Questo documento illustra la configurazione di base dell'unità e del sistema di diffusori, e fornisce istruzioni passo per passo. Sono illustrate anche le operazioni di base, quali la riproduzione di dischi Blu-ray, DVD e contenuti radio.

L'unità è dotata di svariate altre funzioni non descritte nel presente opuscolo. Per maggiori informazioni sul prodotto, vedere il Manuale di istruzioni sul CD-ROM in dotazione. La versione più recente del Manuale di istruzioni può essere scaricata dal seguente sito Web:

<http://download.yamaha.com/>



AV SETUP GUIDE

AV SETUP GUIDE è un'app che guida l'utente nel processo di connessione di un televisore o di un dispositivo di riproduzione quale un lettore BD/DVD o CD, e dei diffusori al sintoamplificatore AV. Per maggiori informazioni, cercare "AV SETUP GUIDE" nell'App Store o in Google Play.

1

Preparativi

Controllo del contenuto della confezione



Telecomando

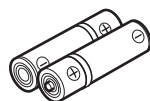
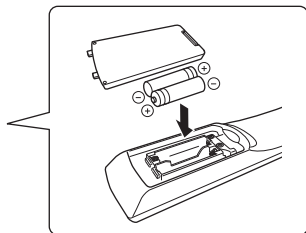

Batterie (AAA, R03, UM-4)
(x2)



Antenna AM



Antenna FM

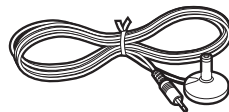

Microfono YPAO

A seconda della regione di acquisto
viene fornito uno degli accessori
suindicati.

CD-ROM (Manuale di istruzioni)
Guida introduttiva (il presente opuscolo)

Preparazione dei cavi

Per realizzare il sistema descritto in questa guida sono richiesti i seguenti cavi (non in dotazione):

- Cavi per diffusori (a seconda del numero di diffusori)
- Cavo audio con spina RCA (x1)
- Cavi HDMI (x3)
- Cavo di rete (x1) (per il collegamento a un router mediante un cavo di rete)

2

Collegamento dei diffusori/subwoofer

Posizionamento dei diffusori

Per posizionare i diffusori, fare riferimento alla figura.

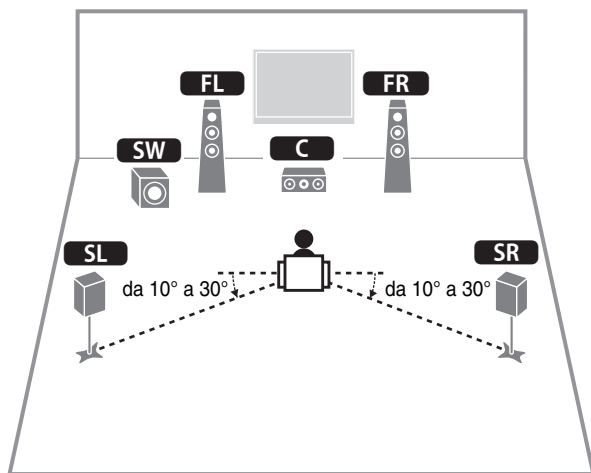

- FL** Diffusore anteriore (S)
- FR** Diffusore anteriore (D)
- C** Diffusore centrale
- SL** Diffusore surround (S)
- SR** Diffusore surround (D)
- SW** Subwoofer

Collegamento di diffusori da 6 ohm (solo modelli per USA e Canada)

Impostare l'impedenza dei diffusori dell'unità su "6 Ω MIN". Per maggiori dettagli, vedere "Impostazione dell'impedenza dei diffusori" nel Manuale di istruzioni.

Precauzioni per il collegamento dei cavi dei diffusori

- Assicurarsi che l'unità e il subwoofer siano spenti.
- Preparare i cavi dei diffusori lontano dall'unità, per evitare che i trefoli dei cavi possano cadere accidentalmente all'interno dell'unità, dove potrebbero provocare corto circuito o malfunzionamento dell'unità stessa.
- Il collegamento errato dei cavi dei diffusori può causare corto circuito, con conseguente danneggiamento dell'unità o dei diffusori.
 - Rimuovere con cura circa 10 mm d'isolamento dalle estremità dei cavi da collegare ai diffusori, e torcere saldamente i fili scoperti di ciascun cavo.
 - Non consentire che i fili esposti dei cavi di diffusori diversi vengano in contatto tra di loro.
 - Non consentire che i fili esposti dei cavi dei diffusori vengano in contatto con le parti metalliche dell'unità (pannello posteriore e viti).

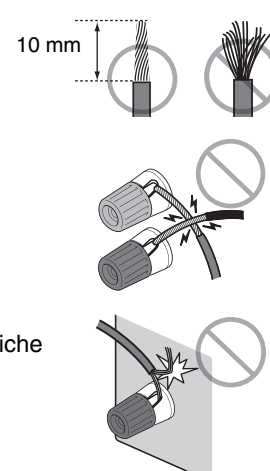

Se, all'accensione dell'unità, sul pannello anteriore appare il messaggio "Check SP Wires", spegnere l'unità e accertare che i cavi dei diffusori non abbiano causato un corto circuito.

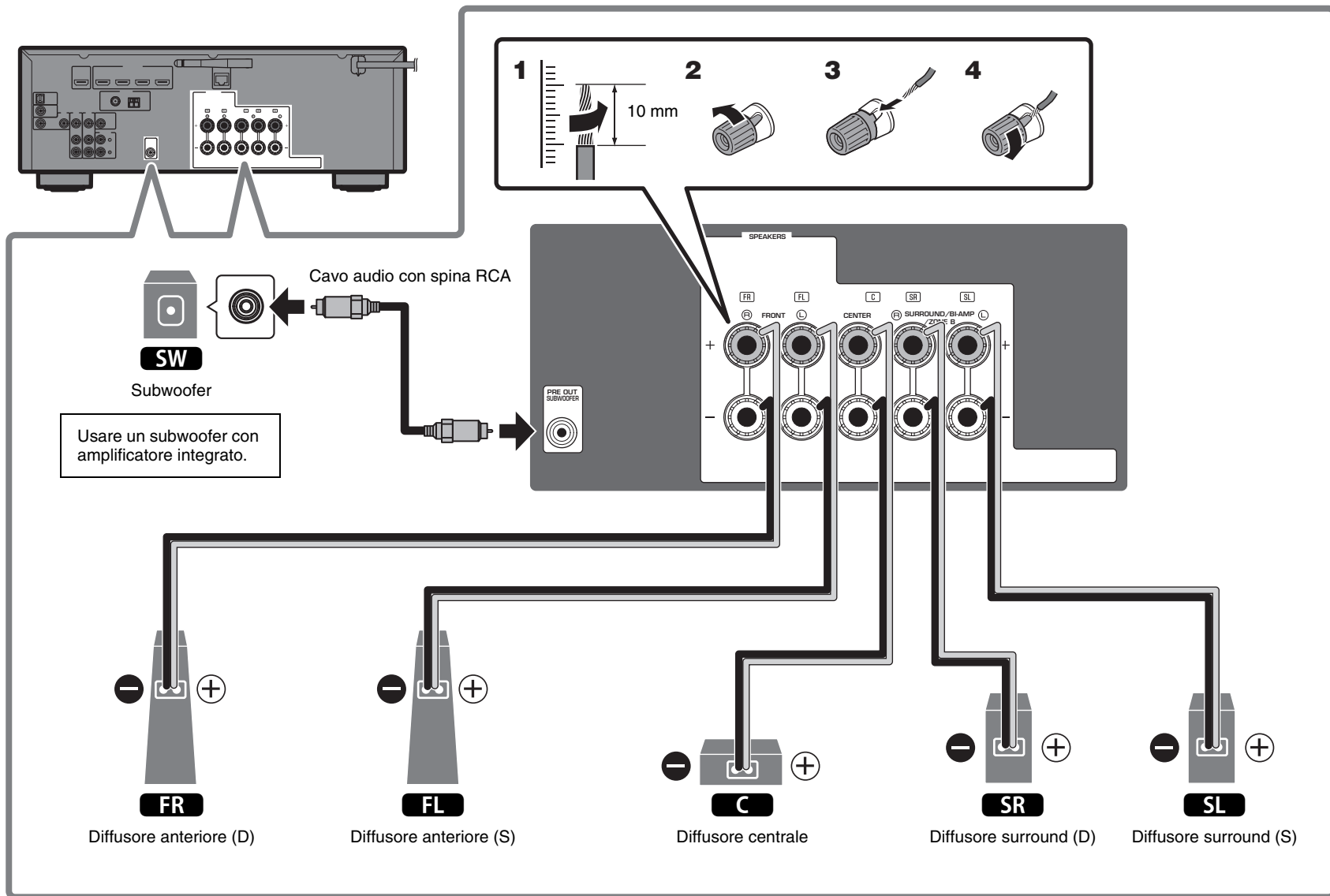

3

Collegamento di dispositivi esterni

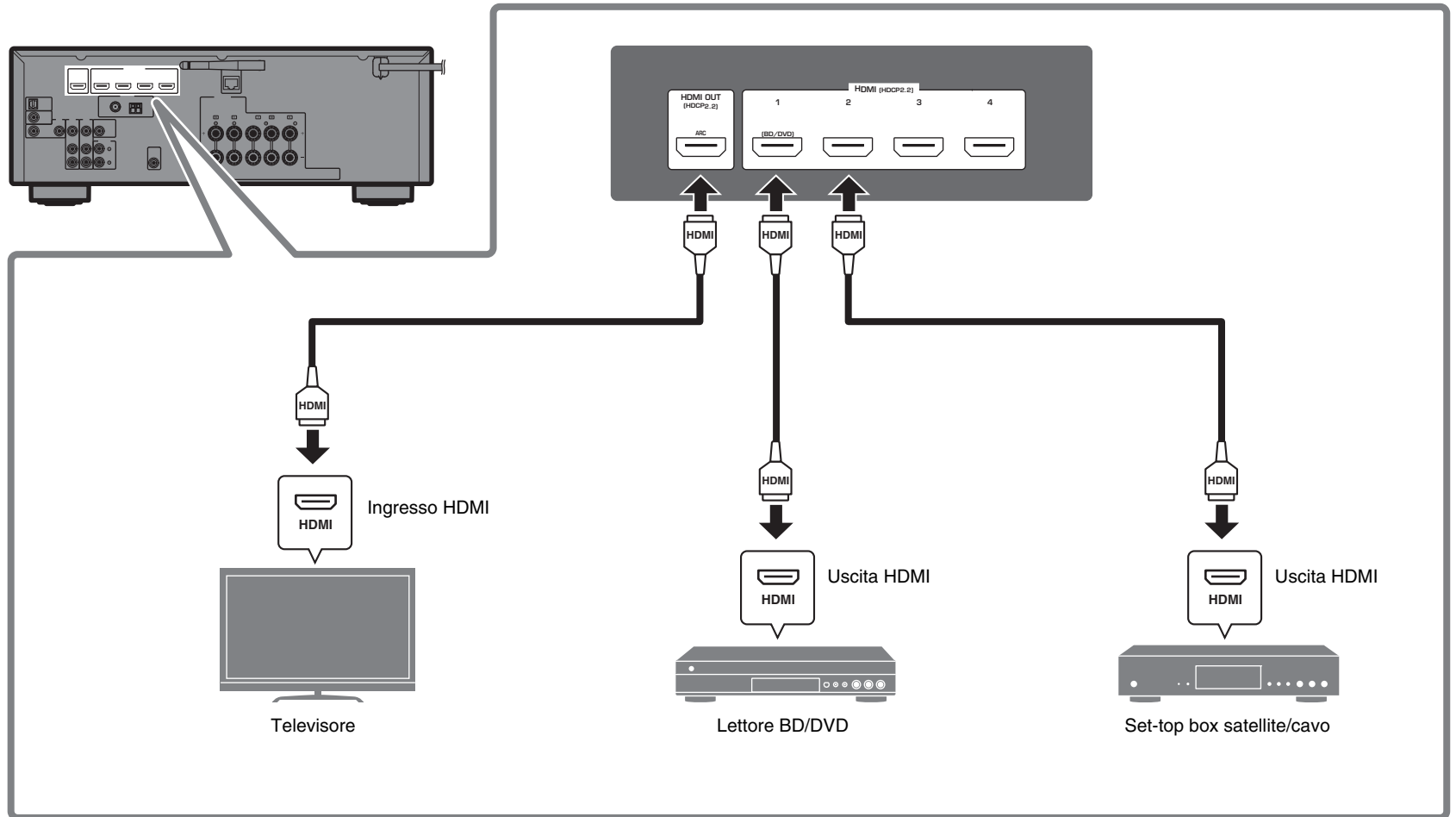

4

Collegamento delle antenne FM/AM

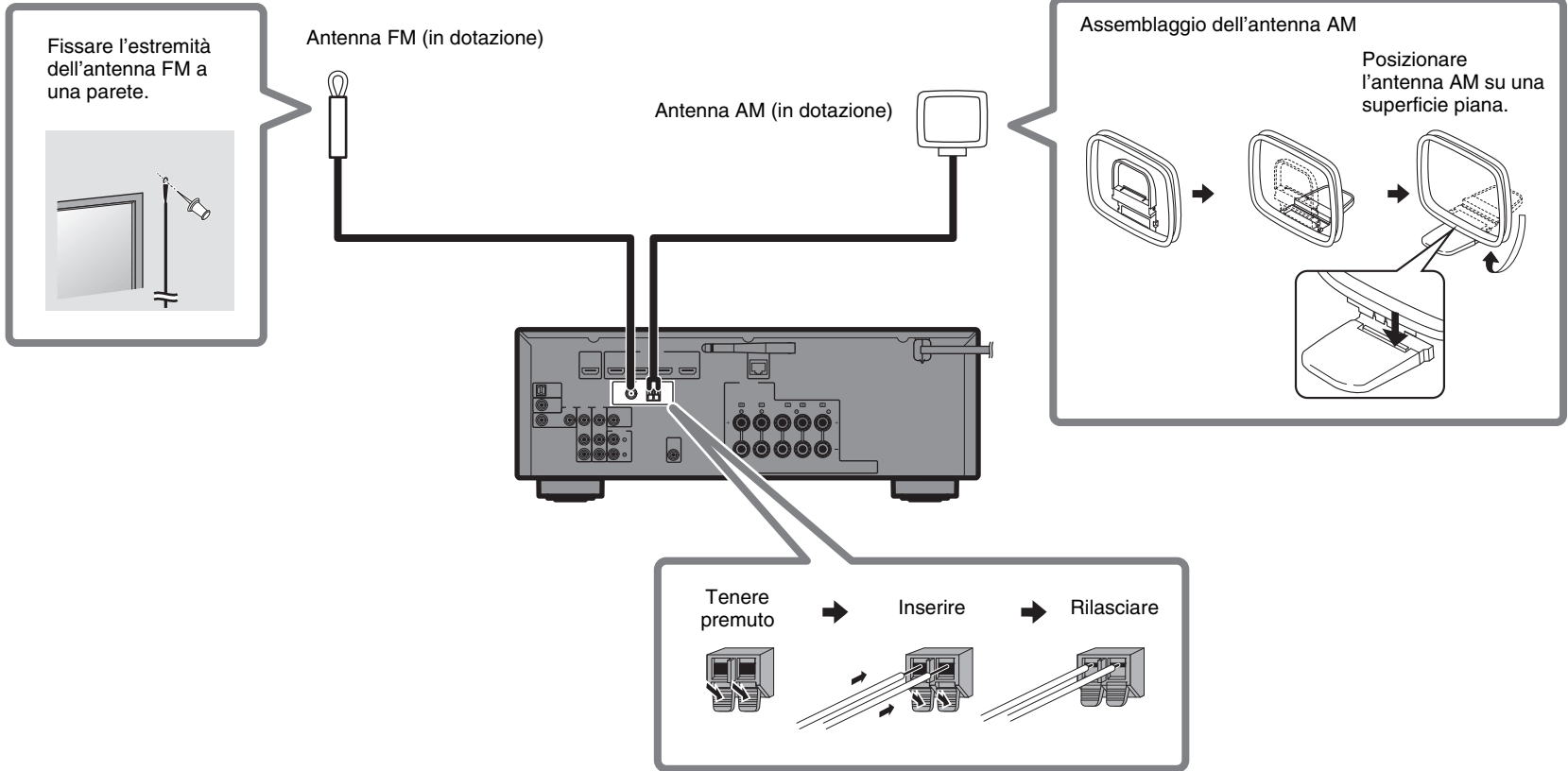

5

Preparazione di una connessione di rete

Preparare una connessione di rete o wireless, a seconda del proprio ambiente di rete.

Nota

Se l'unità sarà collegata a un dispositivo Bluetooth, è necessario sollevare l'antenna wireless.

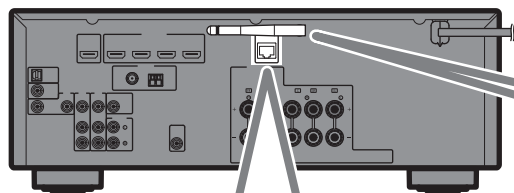

Connessione di rete cablata

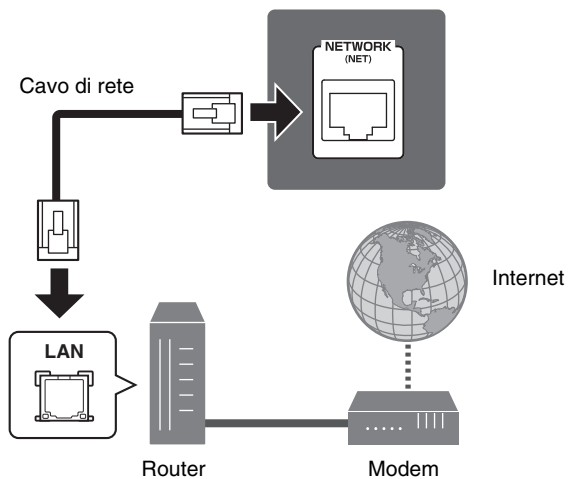

Connessione di rete wireless

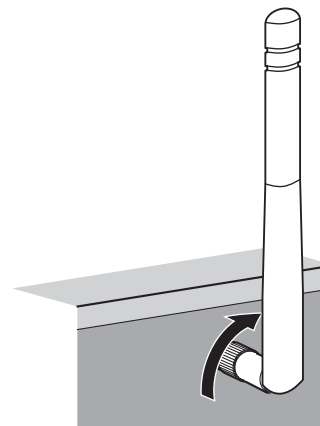

Sollevare l'antenna wireless portandola in posizione verticale. (Le procedure per il collegamento dell'unità a un router wireless sono descritte al punto 7.)

Attenzione

Non esercitare forza eccessiva sull'antenna. Ciò potrebbe danneggiarla.

6

Collegamento del cavo di alimentazione a una presa di corrente e accensione dell'unità

Prima di collegare il cavo di alimentazione (solo modelli per Taiwan, Brasile e generici)

Selezionare la posizione dell'interruttore VOLTAGE SELECTOR (selettore di tensione) secondo la tensione locale. Le tensioni sono CA 110-120/220-240 V, 50/60 Hz.

1 Collegare il cavo di alimentazione a una presa di corrente.

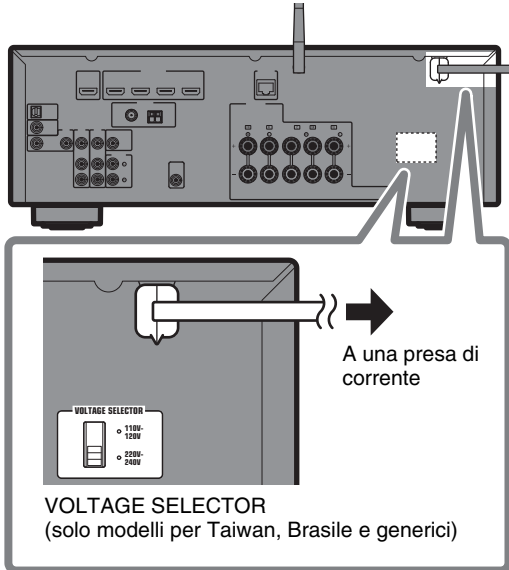

2 Premere (alimentazione sintoamplificatore) per accendere l'unità.

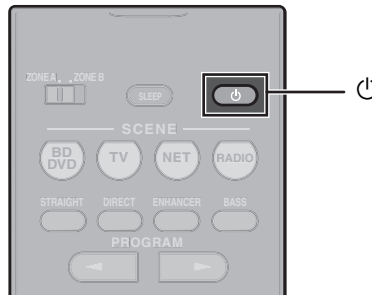

3 Accendere il televisore e cambiare l'ingresso del televisore in modo da visualizzare il video proveniente dall'unità (presa HDMI OUT).

Alla prima accensione dell'unità dopo l'acquisto, sul televisore viene visualizzata la schermata Network Setup (Configurazione di rete) illustrata sotto. La visualizzazione della schermata potrebbe richiedere alcune decine di secondi (WAC: Wireless Accessory Configuration).

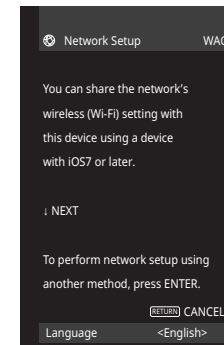

Se si utilizza questa funzione per collegare l'unità a una rete, vedere "Condivisione dell'impostazione del dispositivo iOS" nella sezione "Collegamento dell'unità a una rete wireless" del Manuale di istruzioni. Questo documento spiega come effettuare la connessione wireless utilizzando metodi diversi da questa funzione. Seguire la procedura descritta in "Connessione dell'unità a una rete" alla pagina seguente.

Nota

Questa schermata non viene visualizzata se l'unità è collegata a un router tramite la presa NETWORK (connessione cablata).

7

Connessione dell'unità a una rete

Connessione dell'unità a una rete wireless

- L'unità può essere connessa a una rete wireless utilizzando l'app* MusicCast CONTROLLER installata in uno smartphone o altro dispositivo mobile. Seguire la procedura **A**.
- Se non si utilizza un dispositivo mobile, seguire la procedura **B** per connettere l'unità a un router wireless (punto di accesso) compatibile con WPS. Consultare il Manuale di istruzioni per maggiori informazioni sugli altri metodi di connessione wireless.

Connessione dell'unità a un router mediante un cavo di rete

- Seguire la procedura **A** se si intende utilizzare l'app* MusicCast CONTROLLER installata in uno smartphone o altro dispositivo per connettersi alla rete MusicCast e riprodurre musica mediante una rete.
- Se non si intende utilizzare un dispositivo mobile, saltare questo punto e passare al punto **8**.

* MusicCast CONTROLLER è un'app per dispositivi mobili che permette di configurare facilmente le impostazioni di rete, non solo per questa unità, ma anche per altri dispositivi compatibili con MusicCast. L'app consente di ascoltare la musica memorizzata in uno smartphone o altro dispositivo mobile, oppure su server, e di ascoltare le stazioni radio su Internet. Consente allo stesso tempo di riprodurre questa ricca varietà di contenuti musicali su tutti i dispositivi nella rete MusicCast.

Per maggiori informazioni, visitare il seguente sito Web:

<http://www.yamaha.com/musiccast/>

A Connessione con l'app MusicCast CONTROLLER

Connettere l'unità a una rete e registrarla come dispositivo compatibile con MusicCast.

Nota

- Prima di iniziare, accertare che il dispositivo mobile sia connesso al router domestico.
- Per connettere l'unità a una rete wireless, sono necessari il SSID e la chiave di sicurezza del router.
- Le schermate dell'app MusicCast CONTROLLER riportate in questa sezione mostrano l'interfaccia in inglese. L'aspetto delle schermate può variare a seconda della versione dell'app.

1 Installare l'app MusicCast CONTROLLER nel dispositivo mobile, quindi aprire l'app.

Cercare "MusicCast CONTROLLER" nell'App Store o in Google Play.

2 Toccare "Setup".



3 Verificare che l'unità sia accesa, quindi toccare "Next".

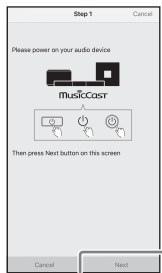

4 Tenere premuto il pulsante CONNECT sul pannello anteriore dell'unità per 5 secondi, come indicato dall'app.

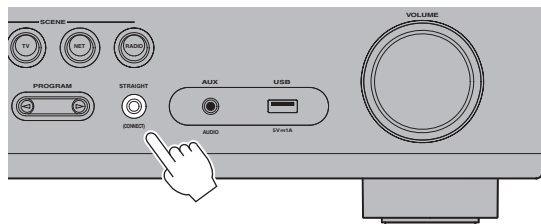
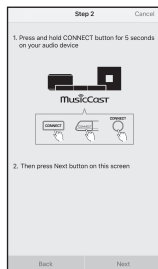

5 Seguire le istruzioni sullo schermo per configurare le impostazioni di rete.

Una volta stabilita la connessione, il display anteriore dell'unità visualizza "Completed".

La connessione di rete con l'app MusicCast CONTROLLER è completa, e l'unità è stata registrata come dispositivo compatibile con MusicCast.

B Uso della configurazione con il pulsante WPS

La connessione wireless può essere configurata con la pressione del pulsante WPS del router wireless (punto di accesso).

1 Tenere premuto INFO (WPS) sul pannello anteriore dell'unità per più di 3 secondi.

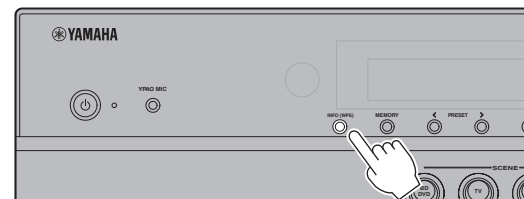

Il display anteriore visualizza "Press WPS button on Access Point".

2 Premere il pulsante WPS del router wireless.

Una volta stabilita la connessione, il display anteriore visualizza "Completed".

Nota

Se viene visualizzato "Not connected", ripetere la procedura dal punto 1 o provare un altro metodo di connessione.

8

Ottimizzazione automatica delle impostazioni dei diffusori (YPAO)

La funzione Yamaha Parametric room Acoustic Optimizer (YPAO) rileva i collegamenti dei diffusori e misura le distanze tra i diffusori e le posizioni di ascolto, e quindi ottimizza automaticamente le impostazioni dei diffusori, ad esempio il bilanciamento del volume e i parametri acustici, per l'ambiente di ascolto.

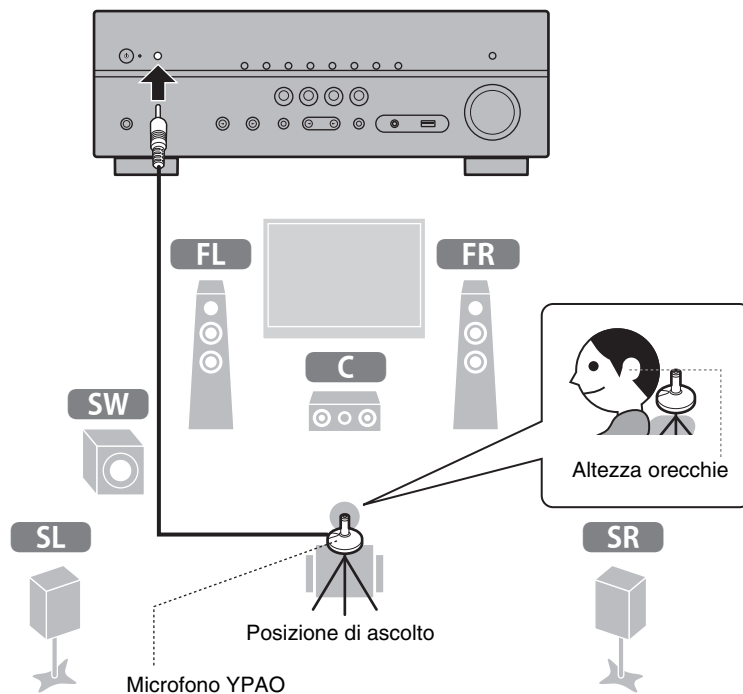
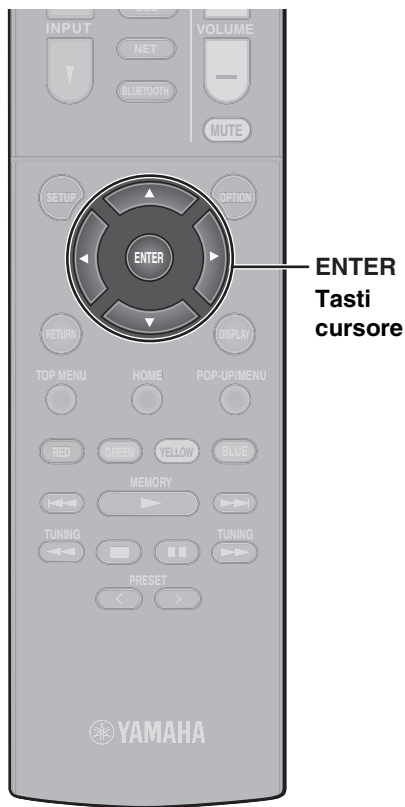

Riguardo alla misurazione YPAO, tenere presente quanto segue:

- I toni di prova vengono emessi a volume elevato e potrebbero sorprendere o spaventare i bambini piccoli.
- Il volume dei toni di prova non è regolabile.
- Durante la misurazione, mantenere l'ambiente in condizioni il più possibile silenziose.
- Rimanere in un angolo del locale dietro la posizione di ascolto, in modo da non fraporsi tra i diffusori e il microfono YPAO.
- Non collegare le cuffie.

1 Accendere il subwoofer e impostarne il volume a metà.

Se è possibile regolare la frequenza di crossover, impostarla al massimo.

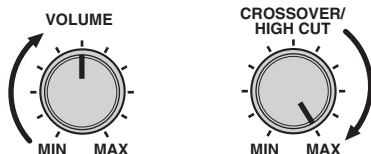

2 Posizionare il microfono YPAO nella posizione di ascolto e collegarlo alla presa YPAO MIC sul pannello anteriore.

Sul televisore compare la schermata sotto.

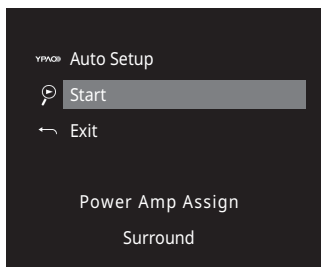

Nota

Posizionare il microfono YPAO nella posizione prescelta per l'ascolto (all'altezza delle orecchie). Si consiglia di utilizzare un treppiede come supporto per il microfono. Per garantire la stabilità del microfono, è possibile utilizzare le viti del treppiede.

3 Premere ENTER.

La misurazione inizia entro 10 secondi.

Il processo di misurazione dura circa 3 minuti.

Al termine della misurazione, sul televisore compare la schermata sotto.

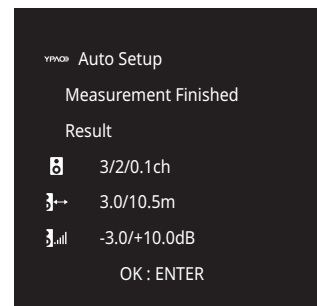

Nota

Se compare un messaggio di errore (ad esempio E-1) o di avviso (ad esempio W-2), vedere "Messaggio di errore" o "Messaggio di avviso" nella sezione "Ottimizzazione automatica delle impostazioni dei diffusori (YPAO)" del Manuale di istruzioni.

4 Verificare i risultati visualizzati sullo schermo e premere ENTER.

5 Utilizzare i tasti cursore (</>) per selezionare "SAVE" (Salva) e premere ENTER.

6 Scollegare il microfono YPAO dall'unità.

Questa operazione completa l'ottimizzazione delle impostazioni dei diffusori.

Operazioni di base

Questa sezione descrive le operazioni di base quali la riproduzione di dischi Blu-ray e DVD, e la sintonizzazione delle stazioni radio. Gran parte delle operazioni possono essere eseguite utilizzando il telecomando.

Utilizzo del telecomando

Accendere/spengere (mettere in standby) l'unità

L'unità è dotata di vari programmi sonori e decoder surround che consentono di riprodurre varie sorgenti nella modalità sonora preferita.

STRAIGHT: Le sorgenti d'ingresso vengono riprodotte senza alcun effetto di campo sonoro.

DIRECT: Le sorgenti di ingresso vengono riprodotte usando solamente le funzioni essenziali alla riproduzione, per ridurre al minimo i disturbi generati dai circuiti elettronici. Le funzioni quali il display del pannello anteriore vengono temporaneamente disattivate per ottenere una qualità del suono ad alta fedeltà (Hi-Fi).

ENHANCER: La musica compressa memorizzata in un dispositivo Bluetooth o in un dispositivo di archiviazione USB viene riprodotta con profondità e ampiezza aggiuntive.

BASS: I bassi extra consentono di ascoltare i suoni bassi migliorati.

PROGRAM (</>): È possibile selezionare programmi sonori adatti per film, musica e riproduzione stereo.

La sorgenti d'ingresso dell'unità e le impostazioni assegnate ai tasti SCENE possono essere selezionate con un solo tocco (funzione SCENE).

L'unità si accende automaticamente se si trova in modalità standby. Per impostazione predefinita, a ciascun tasto SCENE sono assegnate le seguenti funzioni.

| Tasto SCENE | BD DVD | TV | NET | RADIO |
|--|--------|----------|------------|------------|
| Ingresso | HDMI1 | AUDIO1 | NET RADIO | TUNER |
| Programma sonoro | Sci-Fi | STRAIGHT | 5ch Stereo | 5ch Stereo |
| Compressed Music Enhancer | Off | On | On | On |
| Riproduzione collegamento SCENE | On | On | Off | Off |
| Zona target | Zona A | Zona A | Zona A | Zona A |

Selezionare una sorgente d'ingresso

Regolare il livello del volume

Disattivare l'uscita audio

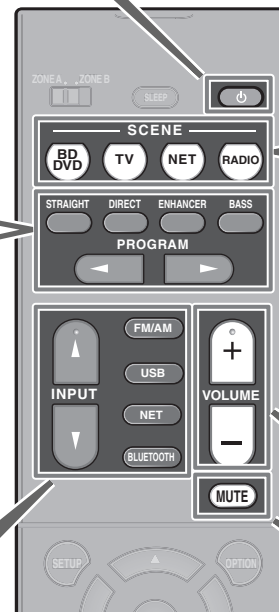

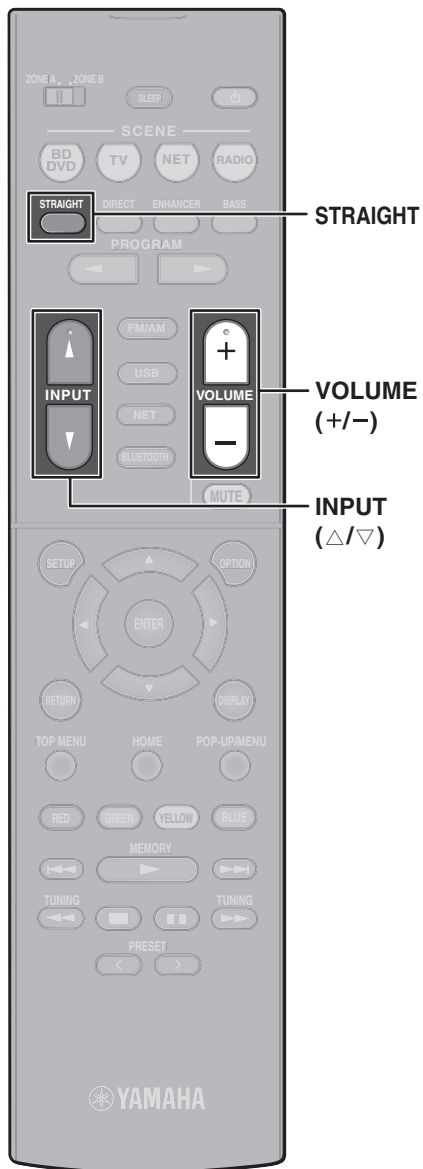

Riproduzione di un BD/DVD

Si consiglia di riprodurre l'audio multicanale (a 5.1 canali o più) per percepire l'audio surround prodotto dall'unità.

- 1 Accendere il lettore BD/DVD.**
- 2 Premere ripetutamente INPUT (Δ/∇) per selezionare "HDMI 1".**

Potrebbe venire visualizzato il nome del dispositivo connesso, come ad esempio "BD player".



- 3 Avviare la riproduzione sul lettore BD/DVD.**
- 4 Premere STRAIGHT per selezionare "STRAIGHT".**

Nota

Quando è abilitato "STRAIGHT" (decodifica diretta), ciascun diffusore produce direttamente il segnale audio del proprio canale (senza elaborazione del campo sonoro).

- 5 Premere VOLUME per regolare il volume.**

Nota

Se non si sente l'audio, o un particolare diffusore non emette alcun suono, consultare la sezione "Risoluzione dei problemi" del Manuale di istruzioni.

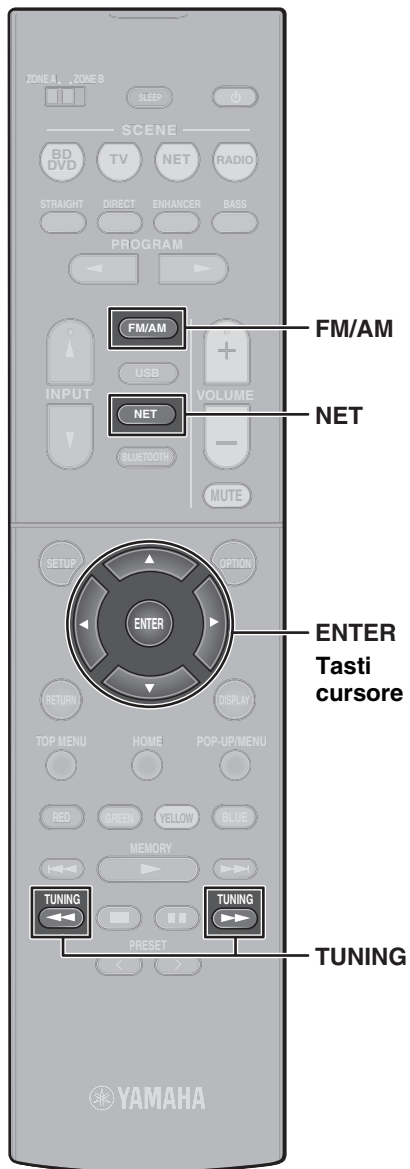

Ascolto delle trasmissioni FM/AM

1 Premere AM/FM per selezionare una banda.

Viene selezionato "TUNER" come sorgente di ingresso e viene visualizzata la frequenza selezionata al momento.

2 Premere ripetutamente TUNING per impostare la frequenza.

Tenere premuto il tasto per circa un secondo per avviare la ricerca automatica della stazione.



"TUNED" si accende quando l'unità riceve il segnale di una stazione radio FM/AM.

"STEREO" si accende quando l'unità riceve un segnale radio FM stereo.

Impostazione dei passi di frequenza (solo modelli per Asia, Taiwan, Brasile e generici)

L'impostazione di fabbrica dei passi di frequenza è 50 kHz per FM e 9 kHz per AM.

A seconda del Paese o della regione, impostare i passi di frequenza su 100 kHz per FM e su 10 kHz per AM.

- 1 Impostare l'unità in modalità standby.
- 2 Tenendo premuto STRAIGHT sul pannello anteriore, premere \odot (accensione).
- 3 Premere ripetutamente PROGRAM sul pannello anteriore per selezionare "TU".



- 4 Premere STRAIGHT sul pannello anteriore per selezionare "FM100/AM10".
- 5 Premere \odot (accensione) per porre l'unità in modalità standby, quindi riaccenderla.

Ascolto della radio su Internet

1 Premere ripetutamente NET per selezionare "NET RADIO" come sorgente di ingresso.

Sul televisore viene visualizzata la schermata di ricerca.

2 Utilizzare i tasti cursore per selezionare una voce e premere ENTER.

Quando è selezionata una stazione radio su Internet, ha inizio la riproduzione e viene visualizzata la schermata di riproduzione.

Nota

Le stazioni radio su Internet possono essere selezionate anche utilizzando l'app MusicCast CONTROLLER installata in un dispositivo mobile.

L'app MusicCast CONTROLLER installata nel dispositivo mobile può essere utilizzata per riprodurre musica dai servizi di streaming. Per maggiori informazioni, consultare la documentazione inclusa nel CD-ROM in dotazione.

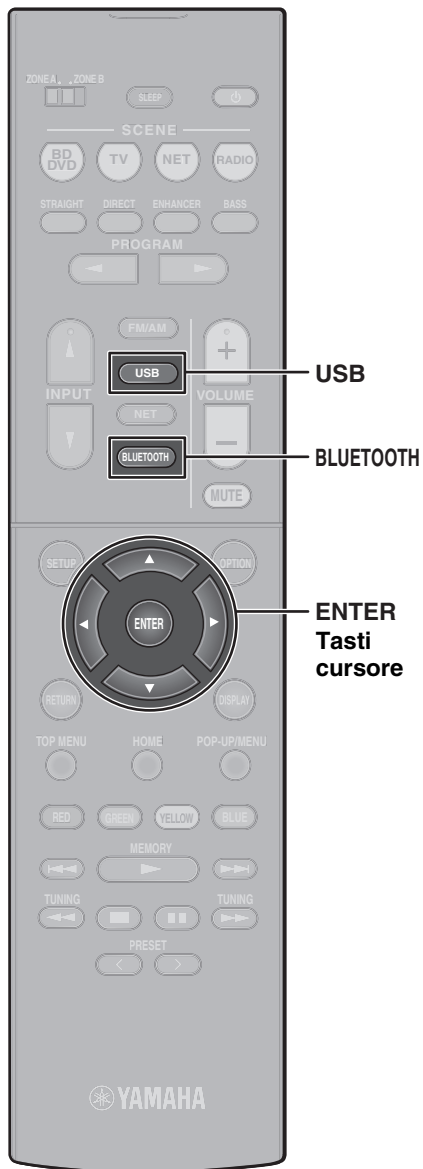

Riproduzione di musica memorizzata su un dispositivo Bluetooth®

- 1** Premere **BLUETOOTH** per selezionare “Bluetooth” come sorgente d’ingresso.
- 2** Selezionare l’unità (il nome di rete dell’unità) dall’elenco dei dispositivi disponibili nel dispositivo Bluetooth.

Se è richiesta una passkey, inserire il numero “0000”.

Una volta stabilita la connessione, nel display anteriore si accende l’indicatore .

- 3** Selezionato un brano musicale e avviare la riproduzione sul dispositivo Bluetooth.

Nota

La riproduzione di file audio sull’unità può essere trasmessa agli altoparlanti wireless Bluetooth o le cuffie (tranne quando Bluetooth è selezionato come sorgente di ingresso dell’unità). Per maggiori informazioni, vedere “Ascolto di audio utilizzando diffusori/cuffie Bluetooth” nel Manuale di istruzioni.

Riproduzione di musica memorizzata su un’unità flash USB

- 1** Collegare l’unità flash USB alla presa USB.

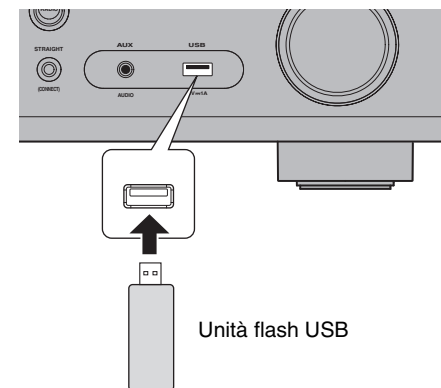

Nota

Collegare l’unità flash USB direttamente alla presa USB. Non utilizzare una prolunga.

- 2** Premere **USB** per selezionare “USB” come sorgente d’ingresso.

Sul televisore viene visualizzata la schermata di ricerca.

- 3** Utilizzare i tasti cursore per selezionare una voce e premere **ENTER**.

Quando è selezionato un brano musicale, ha inizio la riproduzione e compare la schermata di riproduzione.

⏻ (aan/uit)-toets

Zet het apparaat aan of zet het in de stand-bystand.

Dit product is bedoeld voor gewone woonhuizen. Gebruik het niet voor toepassingen waarvoor een hoge betrouwbaarheid vereist is, zoals het beheren van levens, gezondheidszorg of eigendommen van hoge waarde.

LET OP: LEES HET VOLGENDE VOOR U DIT TOESTEL IN GEBRUIK NEEMT.

- Om er zeker van te kunnen zijn dat u de optimale prestaties uit uw toestel haalt, dient u de ze handleiding zorgvuldig door te lezen. Bewaar de handleiding op een veilige plek zodat u er later nog eens iets in kunt opzoeken.
- Installeer dit geluidssysteem op een goed geventileerde, koele, droge en schone plek uit de buurt van direct zonlicht, warmtebronnen, trillingen, stof, vocht en kou. Houd de volgende minimale ruimtes aan voor voldoende ventilatie.
Boven: 30 cm, Achter: 20 cm, Zijkanten: 20 cm
- Plaats dit toestel uit de buurt van andere elektrische apparatuur, motoren of transformatoren om storend gebrom te voorkomen.
- Stel dit toestel niet bloot aan plotselinge temperatuurswisselingen van koud naar warm en plaats het toestel niet in een omgeving met een hoge vochtigheidsgraad (bijv. in een ruimte met een luchtbevochtiger) om te voorkomen dat zich binnenin het toestel condens vormt, wat zou kunnen leiden tot elektrische schokken, brand, schade aan dit toestel en/of persoonlijk letsel.
- Vermijd plekken waar andere voorwerpen op het toestel kunnen vallen, of waar het toestel blootstaat aan druppelende of spattende vloeistoffen. Plaats de volgende dingen niet bovenop dit toestel:
 - Andere componenten, daar deze schade kunnen veroorzaken en/of de afwerking van dit toestel kunnen doen verkleuren.
 - Brandende voorwerpen (bijv. kaarsen), daar deze brand, schade aan dit toestel en/of persoonlijk letsel kunnen veroorzaken.
 - Voorwerpen met vloeistoffen, daar deze elektrische schokken voor de gebruiker en/of schade aan dit toestel kunnen veroorzaken wanneer de vloeistof daaruit in het toestel terecht komt.
- Dek het toestel niet af met een krant, tafellaken, gordijn enz. zodat de koeling niet belemmerd wordt. Als de temperatuur binnenin het toestel te hoog wordt, kan dit leiden tot brand, schade aan het toestel en/of persoonlijk letsel.
- Steek de stekker van dit toestel pas in het stopcontact als alle aansluitingen gemaakt zijn.
- Gebruik het toestel niet wanneer het ondersteboven is geplaatst. Het kan hierdoor oververhit raken, wat kan leiden tot schade.
- Gebruik geen overdreven kracht op de schakelaars, knoppen en/of snoeren.
- Wanneer u de stekker uit het stopcontact haalt, moet u aan de stekker zelf trekken, niet aan het snoer.
- Maak dit toestel niet schoon met chemische oplosmiddelen; dit kan de afwerking beschadigen. Gebruik alleen een schone, droge doek.
- Gebruik alleen het op dit toestel aangegeven voltage. Gebruik van dit toestel bij een hoger voltage dan aangegeven is gevaarlijk en kan leiden tot brand, schade aan het toestel en/of persoonlijk letsel. Yamaha aanvaardt geen aansprakelijkheid voor enige schade veroorzaakt door gebruik van dit toestel met een ander voltage dan aangegeven staat.
- Om schade door blikseminslag te voorkomen, dient u de stekker uit het stopcontact te halen wanneer het onweert.
- Probeer niet zelf wijzigingen in dit toestel aan te brengen of het te repareren. Neem contact op met erkend Yamaha servicepersoneel wanneer u vermoedt dat het toestel reparatie behoeft. Probeer in geen geval de behuizing open te maken.
- Wanneer u dit toestel voor langere tijd niet zult gebruiken (bijv. vakantie), dient u de stekker uit het stopcontact te halen.
- Zorg dat u het gedeelte "Oplossen van problemen" in de gebruiksaanwijzing op de CD-ROM voor algemene bedieningsfouten raadpleegt, voordat u concludeert dat dit toestel een storing vertoont.
- Voor u dit toestel verplaatst, dient u op ⏻ te drukken om dit toestel uit (standby) te schakelen en de stekker uit het stopcontact te halen.
- VOLTAGE SELECTOR (Alleen modellen voor Taiwan, Brazilië en algemene modellen)
De VOLTAGE SELECTOR op het achterpaneel van dit toestel moet worden ingesteld op de ter plekke gebruikte netspanning VOORDAT u de stekker in het stopcontact steekt. De voltages zijn:
..... 110-120/220-240 V, 50/60 Hz wisselstroom
- Er zal zich condens vormen wanneer de omgevingstemperatuur plotseling verandert. Haal de stekker uit het stopcontact en laat het toestel met rust.
- Wanneer het toestel langere tijd achter elkaar gebruikt wordt, kan het warm worden. Schakel de stroom uit en laat het toestel afkoelen.
- Installeer dit toestel in de buurt van een stopcontact op een plek waar u de stekker gemakkelijk kunt bereiken.
- Een te hoge geluidsdruk (volume) van een oortelefoon of hoofdtelefoon kan leiden tot gehoorschade.

De stroomvoorziening van dit toestel is niet afgesloten zolang de stekker in het stopcontact zit, ook al is het toestel zelf uitgeschakeld met ⏻. Dit is de zogenaamde standby-stand. In deze toestand is het toestel ontworpen een zeer kleine hoeveelheid stroom te verbruiken.

WAARSCHUWING

OM DE RISICO'S VOOR BRAND OF ELEKTRISCHE SCHOKKEN TE VERMINDEREN,
MAG U DIT TOESTEL IN GEEN GEVAL BLOOTSTELLEN AAN VOCHT OF REGEN.

■ Opmerkingen over afstandsbedieningen en batterijen

- Mors geen water of andere vloeistoffen op de afstandsbediening.
- Laat de afstandsbediening niet vallen.
- Laat de afstandsbediening niet liggen en bewaar hem niet op de volgende plekken:
 - zeer vochtige plekken, bijvoorbeeld bij een bad
 - plekken waar de temperatuur hoog kan worden, zoals bij de verwarming of kachel
 - zeer koude plekken
 - stoffige plekken
- Voer de batterij in in overeenstemming met de polariteitsmarkeringen (+ en -).
- Verwissel alle batterijen wanneer u het volgende merkt:
 - het bereik van de afstandsbediening wordt minder
 - de zendindicator knippert niet of wordt zwakker
- Als de batterijen leeg raken, haal ze dan onmiddellijk uit de vereenvoudigde afstandsbediening om een explosie of zuurlekkage te voorkomen.
- Indien u lekkende batterijen aantreft, dient u deze direct weg te gooien zonder het lekkende materiaal aan te raken. Als uw huid, ogen of mond in contact komen met het lekkende materiaal, dient u het onmiddellijk te spoelen en een dokter te consulteren. Reinig het batterijvak grondig voordat u nieuwe batterijen plaatst.
- Gebruik geen oude en nieuwe batterijen door elkaar. Dit kan de levensduur van de nieuwe batterijen verkorten of ervoor zorgen dat oude batterijen lekken.
- Gebruik geen verschillende soorten batterijen door elkaar (alkali en gewone batterijen bijvoorbeeld). De specificaties van batterijen kunnen anders zijn, ook al lijken ze hetzelfde.
- Voordat u nieuwe batterijen plaatst, veeg het compartiment schoon.
- Als de afstandsbediening langer dan 2 minuten zonder batterijen zit, of als er lege batterijen in zitten, zal het geheugen gewist worden. In zo'n geval plaatst u de nieuwe batterijen en stelt u de code van de afstandsbediening in.
- Gooi batterijen weg zoals voorgeschreven wordt door de reguleringen in uw regio.
- Houd batterijen buiten het bereik van kinderen. Als een batterij per ongeluk wordt ingeslikt, dient u onmiddellijk een arts te raadplegen.
- Als van plan bent om de afstandsbediening van de TV lange tijd niet te gebruiken, verwijdert u de batterijen uit de afstandsbediening.
- De meegeleverde batterijen niet opladen of uit elkaar halen.
- De batterijen mogen niet worden blootgesteld aan hitte, zoals door direct zonlicht, vuur of iets dergelijks.

Informatie voor gebruikers over inzameling en verwijdering van oude apparaten en gebruikte batterijen



Deze tekens op de producten, verpakkingen en/of bijgaande documenten betekenen dat gebruikte elektrische en elektronische producten en batterijen niet mogen worden gemengd met algemeen huishoudelijk afval. Breng alstublieft voor de juiste behandeling, herwinning en hergebruik van oude producten en gebruikte batterijen deze naar daarvoor bestemde verzamelpunten, in overeenstemming met uw nationale wetgeving en de instructies 2002/96/EC en 2006/66/EC.



Door deze producten en batterijen correct te verwijderen, helpt u natuurlijke rijkdommen te beschermen en voorkomt u mogelijke negatieve effecten op de menselijke gezondheid en de omgeving, die zich zouden kunnen voordoen door onpaste afvalverwerking.



Voor meer informatie over het verzamelen en hergebruik van oude producten en batterijen kunt u contact opnemen met uw plaatselijke gemeentebestuur, uw afvalverwerkingsbedrijf of het verkooppunt waar u de artikelen heeft gekocht.

[Informatie over verwijdering in andere landen buiten de Europese Unie]

Deze symbolen zijn alleen geldig in de Europese Unie. Mocht u artikelen weg willen gooien, neem dan alstublieft contact op met uw plaatselijke overheidsinstantie of dealer en vraag naar de juiste manier van verwijderen.

Pb

Opmerking bij het batterijteken (onderste twee voorbeelden):

Dit teken wordt mogelijk gebruikt in combinatie met een scheikundig symbool. In dat geval voldoet het aan de eis en de richtlijn, die is opgesteld voor het betreffende chemisch product.

Raadpleeg de gebruiksaanwijzing op de CD-ROM voor meer gedetailleerde informatie.

Let op: probeer deze CD-ROM niet af te spelen in een audiospeler.

Om de Gebruiksaanwijzing te bekijken, klikt u op “Nederlands” in het scherm dat automatisch wordt weergegeven als u de CD-ROM in de PC plaatst, of klikt u op de modelnaam als het scherm voor het selecteren van modellen wordt weergegeven, en klikt u vervolgens op “Nederlands” in het volgende scherm. Volg vervolgens de aanwijzingen op het scherm.

Als het scherm niet automatisch wordt weergegeven, opent u de “index.html” op de CD-ROM. De gebruikershandleiding op de CD-ROM kan gedownload worden via de volgende website:
URL : <http://download.yamaha.com/>

Gebruik deze eenheid niet binnen 22 cm van personen met een hartpacemakerimplantaat of defibrillatorimplantaat.



Let op

Raak het oppervlak niet aan dat met dit label is gemarkeerd.
Het oppervlak kan heet worden tijdens gebruik.

Dit document beschrijft de basisopstelling van het luidsprekersysteem en de configuratie van het toestel, gevolgd door stap-voor-stap bedieningsaanwijzingen. De basisbediening, zoals de weergave van Blu-ray discs, DVD's en radiomuziek, wordt ook uitgelegd.

Het toestel is uitgerust met een aantal andere functies die niet in dit boekje worden beschreven. Raadpleeg voor meer informatie over dit product de Gebruiksaanwijzing op de meegeleverde CD-ROM. U kunt de nieuwste versie van de Gebruiksaanwijzing downloaden van de volgende website.

<http://download.yamaha.com/>



AV SETUP GUIDE

AV SETUP GUIDE is een app die u door de procedure leidt voor het aansluiten van een TV of weergaveapparaat, zoals een BD/DVD- of CD-speler, en luidsprekers op de AV-receiver. Zoek naar "AV SETUP GUIDE" in de App Store of Google Play voor details.

1 Voorbereiding

De inhoud van de verpakking controleren.

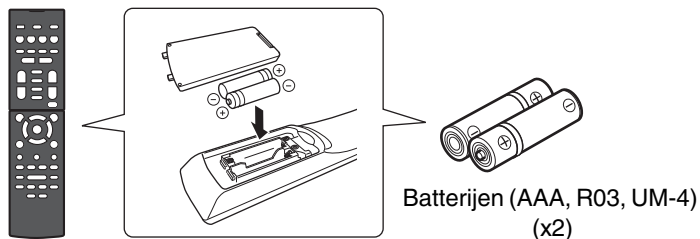

Afstandsbediening



AM-antenne



FM-antenne

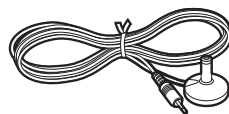

YPAO-microfoon

Afhankelijk van de regio waarin het product is gekocht, wordt een van bovengenoemde accessoires meegeleverd.

CD-ROM (Gebruiksaanwijzing)
Snelstartgids (dit boekje)

De kabels klaarmaken

De volgende kabels (niet meegeleverd) zijn vereist om het systeem dat in dit document wordt beschreven op te bouwen.

- Luidsprekerkabels (afhankelijk van het aantal luidsprekers)
- Audio-plugkabel (x1)
- HDMI-kabels (x3)
- Netwerkkabel (x1) (bij aansluiting op een router via een netwerkkabel)

2

De luidsprekers/subwoofer aansluiten

De luidsprekers plaatsen

Plaats de luidsprekers aan de hand van de aanwijzingen in het schema.

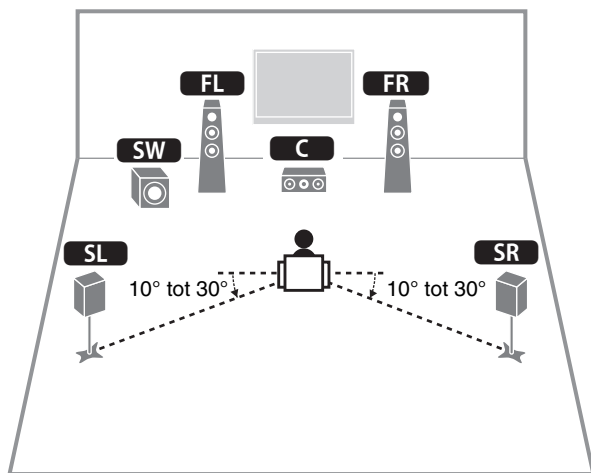

- FL** Voorste luidspreker (L)
- FR** Voorste luidspreker (R)
- C** Middelste luidspreker
- SL** Surroundluidspreker (L)
- SR** Surroundluidspreker (R)
- SW** Subwoofer

Wanneer er 6 Ohm-luidsprekers worden aangesloten (alleen modellen voor de V.S. en Canada)

Stel de luidsprekerimpedantie van het toestel in op “6 Ω MIN”. Zie voor details “De luidsprekerimpedantie instellen” in de Gebruiksaanwijzing.

Voorzorgen bij het aansluiten van de luidsprekerkabels

- Zorg dat het toestel en de subwoofer uitgeschakeld zijn.
- Maak de luidsprekerkabels uit de buurt van het toestel klaar om te voorkomen dat per ongeluk kerndraadjes in het inwendige van het toestel terechtkomen, wat zou kunnen resulteren in kortsluiting of een defect van het toestel.
- Verkeerd aansluiten van de luidsprekerkabels kan resulteren in kortsluiting met beschadiging of een defect van het toestel en de luidsprekers tot gevolg.
 - Verwijder voorzichtig ongeveer 10 mm van de isolatie van het uiteinde van de luidsprekerkabels en draai de kerndraadjes stevig in elkaar.
 - Let op dat de blootliggende kerndraadjes van de verschillende luidsprekerkabels niet met elkaar in contact komen.
 - Let op dat de blootliggende kerndraadjes van de luidsprekerkabels niet in contact komen met metalen onderdelen van het toestel (achterpaneel en schroeven).

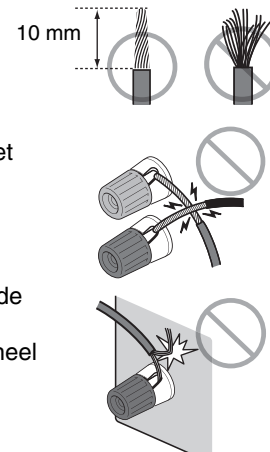

Als de melding “Check SP Wires” op het display op het voorpaneel verschijnt wanneer het toestel wordt ingeschakeld, moet u het toestel uitschakelen en dan controleren of er kortsluiting bestaat in de luidsprekerkabels.

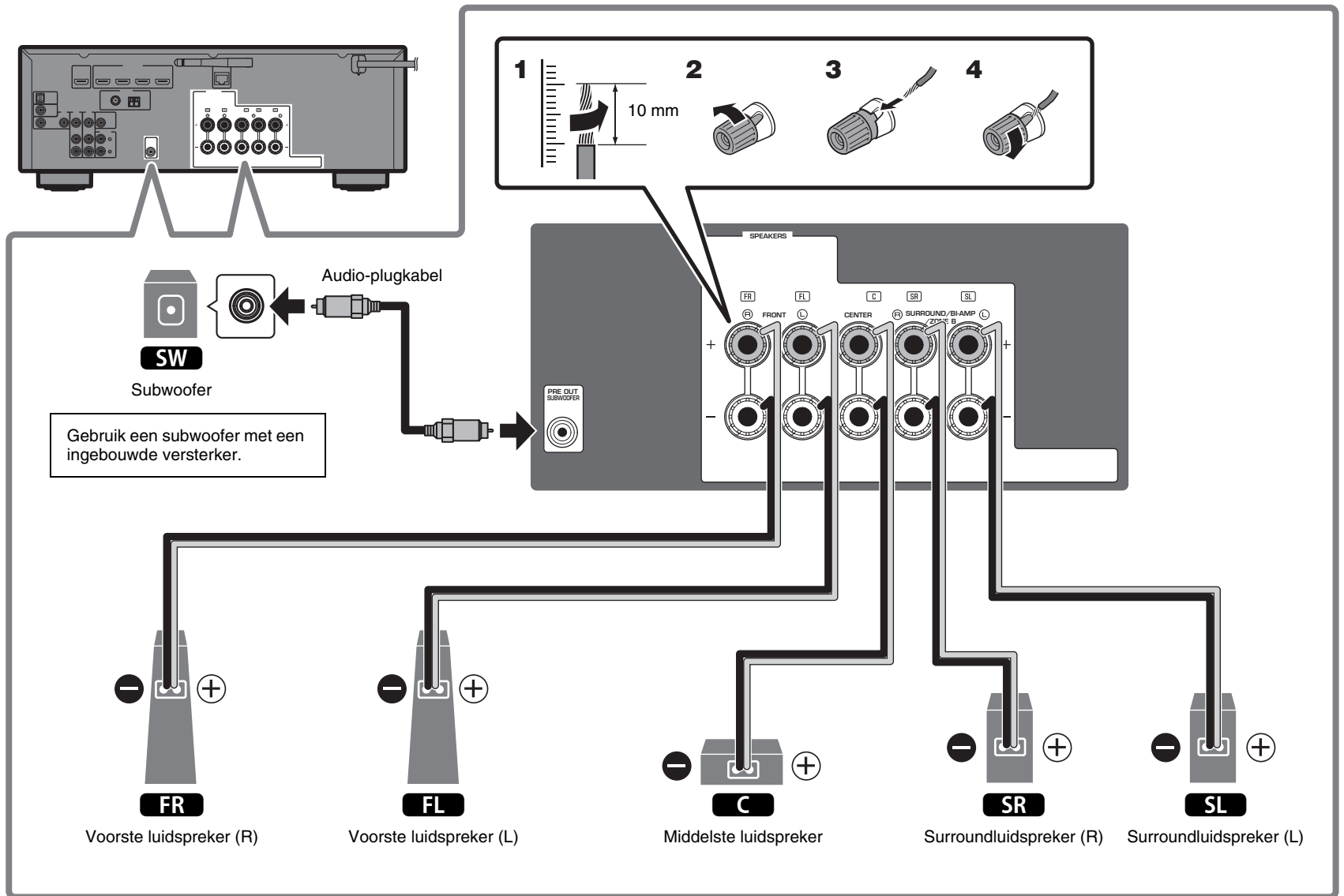

3

Externe apparatuur aansluiten

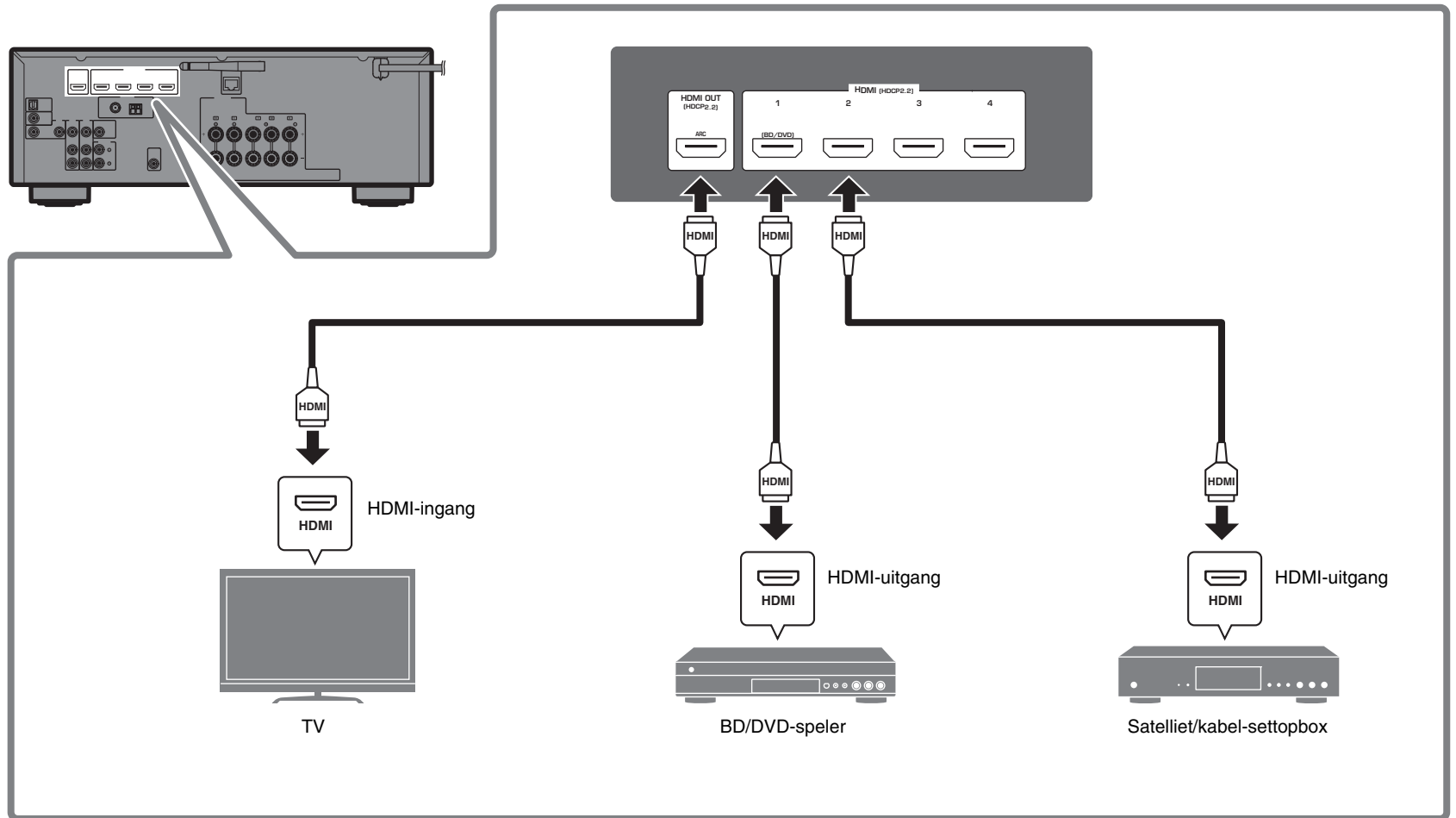

4

De FM/AM-antennes aansluiten

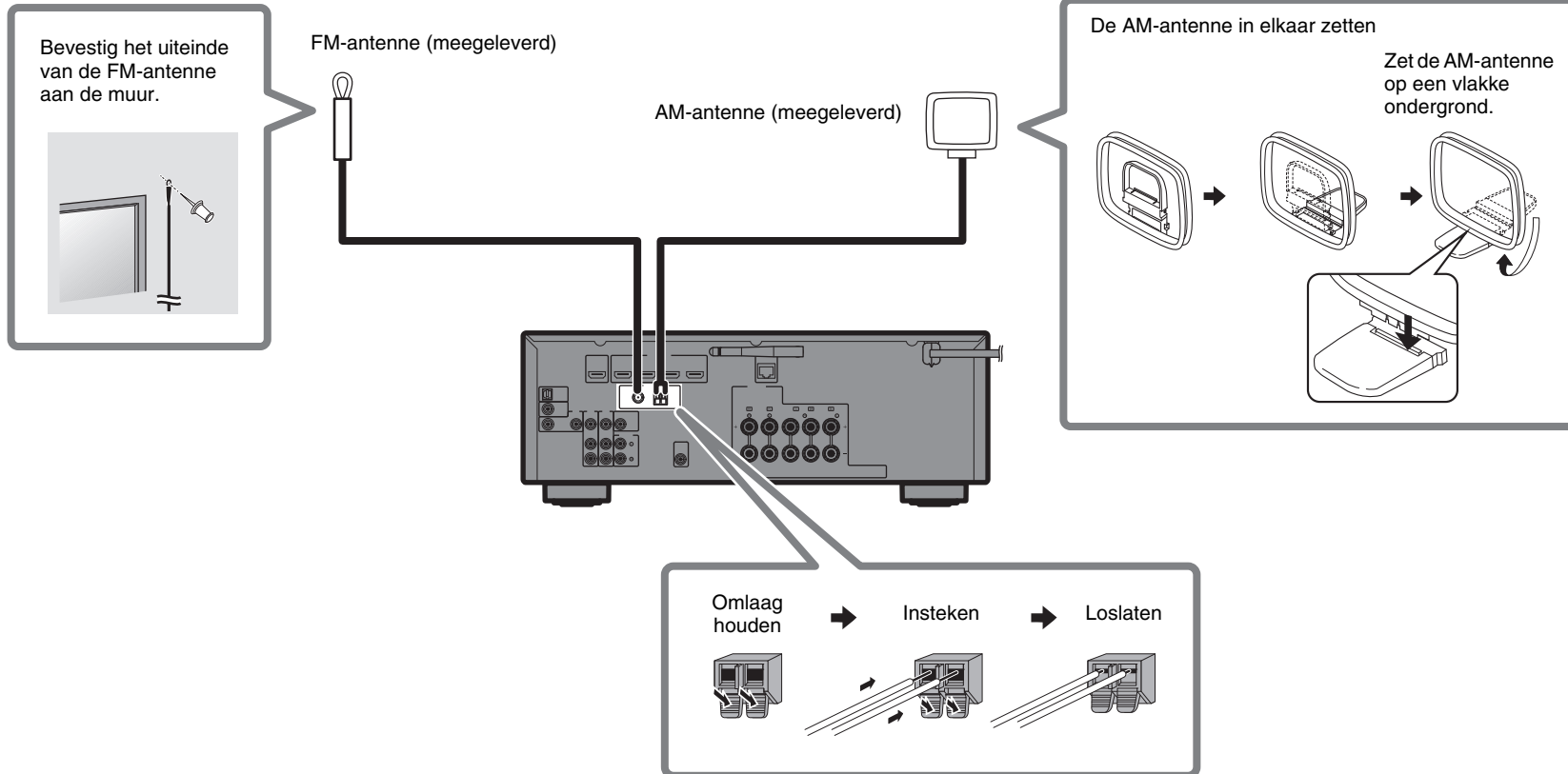

5

Een netwerkverbinding tot stand brengen

Breng een bedrade netwerkverbinding of een draadloze netwerkverbinding tot stand, overeenkomstig uw netwerkgeving.

Opmerking

Zet de draadloze antenne recht op als het toestel met een Bluetooth-apparaat wordt verbonden.

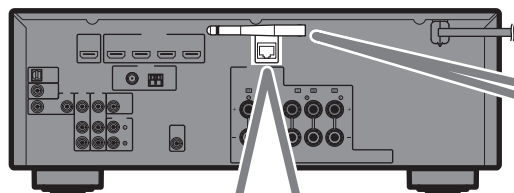

Bedrade netwerkverbinding

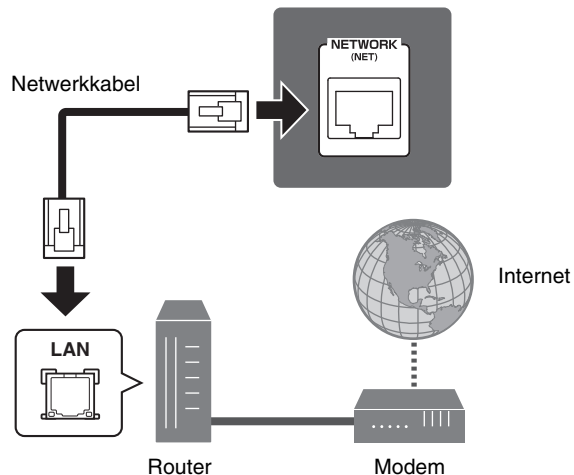

Draadloze netwerkverbinding

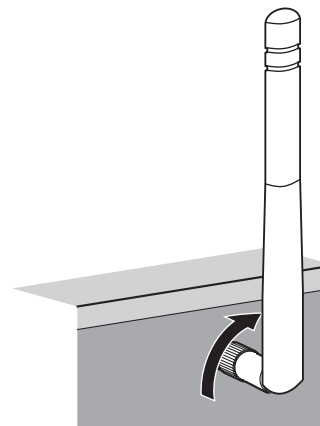

Zet de antenne voor de draadloze verbinding recht op.
(De procedures voor het verbinden van het toestel met een draadloze router worden beschreven in stap 7.)

Let op

Zet niet teveel kracht op de antenne. Hierdoor kan deze beschadigd raken.

6

Het netsnoer aansluiten op een stopcontact en het toestel aan zetten

Alvorens het netsnoer aan te sluiten (Alleen modellen voor Taiwan, Brazilië en algemene modellen)

Stel de VOLTAGE SELECTOR (Spanningskiezer) in op uw plaatselijke netspanning.

Mogelijke netspanningen zijn 110–120/220–240 V, 50/60 Hz wisselstroom.

1 Sluit het netsnoer op een stopcontact aan.

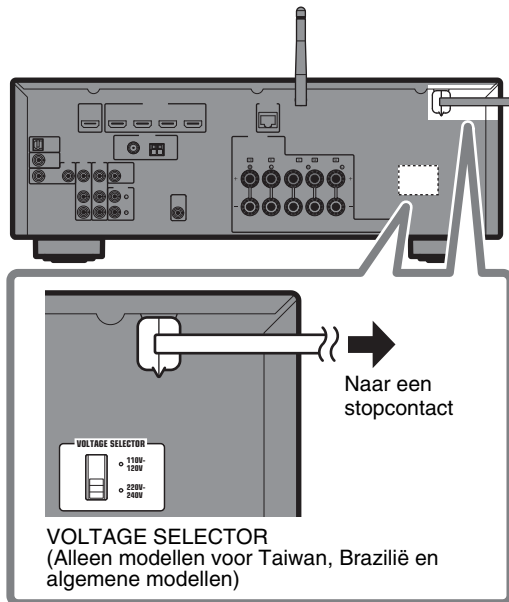

2 Druk op (receiver aan/uit) om het toestel in te schakelen.

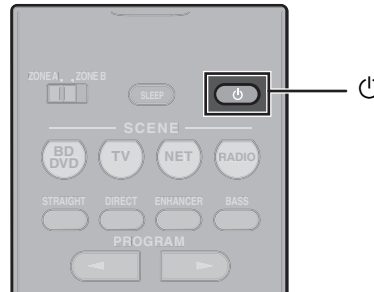

3 Zet de TV aan en zet de TV-ingang op weergave van de video van het toestel (HDMI OUT-aansluiting).

Het onderstaande scherm Network Setup wordt weergegeven op de TV wanneer het toestel voor het eerst na aankoop wordt ingeschakeld. Het kan enkele tientallen seconden duren voordat dit scherm verschijnt (WAC: Wireless Accessory Configuration).

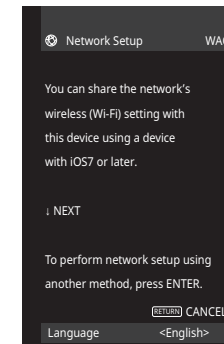

Zie “De instelling van het iOS-apparaat delen” onder “Het toestel op een draadloos netwerk aansluiten” in de Gebruiksaanwijzing wanneer deze functie wordt gebruikt om het toestel met een netwerk te verbinden.

In dit document wordt het opzetten van een draadloze verbinding uitgelegd via gebruik van andere methoden dan deze functie. Volg de procedure beschreven onder “Het toestel met een netwerk verbinden” op de volgende pagina.

Opmerking

Dit scherm wordt niet weergegeven als het toestel via de NETWORK-aansluiting met een router is verbonden (bedrade verbinding).

7

Het toestel met een netwerk verbinden

Het toestel met een draadloos netwerk verbinden

- Het toestel kan via gebruik van de MusicCast CONTROLLER-app* die op uw smartphone of een ander mobiel apparaat is geïnstalleerd met een draadloos netwerk worden verbonden. Volg procedure [A].
- Als er geen mobiel apparaat wordt gebruikt, volgt u procedure [B] om het toestel te verbinden met een draadloze router (toegangspunt) dat WPS ondersteunt. Raadpleeg de Gebruiksaanwijzing voor details over andere draadloze verbindingsmethoden.

Het toestel via een netwerkkabel met een router verbinden

- Volg procedure [A] om de MusicCast CONTROLLER-app* te gebruiken die op uw smartphone of een ander mobiel apparaat is geïnstalleerd om verbinding te maken met het MusicCast-netwerk om muziek via een netwerk weer te geven.
- Als er geen mobiel apparaat wordt gebruikt, slaat u deze stap over en gaat u door naar stap 8.

* MusicCast CONTROLLER is een app voor mobiele apparaten die kan worden gebruikt om de netwerkinstellingen op gemakkelijke wijze te configureren, niet alleen voor dit toestel maar ook voor andere MusicCast-compatibele apparaten. Met deze app kunt u naar muziek luisteren die op uw smartphone of een ander mobiel apparaat, of op een server, is opgeslagen en kunt u ook luisteren naar internetzenders. De app biedt u tevens de mogelijkheid om het grote scala aan muziek op alle apparaten in het MusicCast-netwerk tegelijkertijd weer te geven. Bezoek de volgende website voor meer informatie.

<http://www.yamaha.com/musiccast/>

[A] Verbinding maken met de MusicCast CONTROLLER-app

Verbind het toestel met een netwerk en registreer het toestel als een MusicCast-compatibel apparaat.

Opmerking

- Controleer of uw mobiele apparaat met uw thuisrouter is verbonden voordat u begint.
- U heeft de SSID en de beveiligingscode van de router nodig om het toestel met een draadloos netwerk te verbinden.
- De schermen van de MusicCast CONTROLLER-app in dit gedeelte zijn de schermen van de Engelstalige interface. Het scherm kan verschillen afhankelijk van de app-versie.

1 Installeer de MusicCast CONTROLLER-app op uw mobiele apparaat en open de app.

Zoek naar “MusicCast CONTROLLER” in de App Store of Google Play.

2 Tip “Setup” aan.



3 Controleer of het toestel is ingeschakeld en tip “Next” aan.



4 Houd de CONNECT-toets op het voorpaneel van het toestel 5 seconden ingedrukt zoals aangegeven door de app.

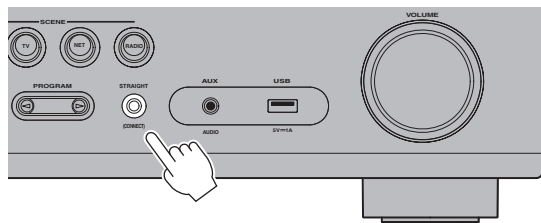
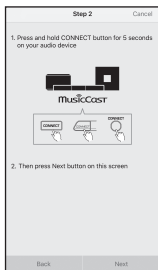

5 Volg de aanwijzingen op het scherm van de app om de netwerkinstellingen te maken.

Wanneer er een verbinding tot stand is gebracht, verschijnt “Completed” op het display op het voorpaneel van het toestel.

De netwerkverbinding met de MusicCast CONTROLLER-app is nu voltooid en het toestel is geregistreerd als een MusicCast-compatibel apparaat.

B Gebruik van de WPS-toets voor de configuratie

De draadloze verbinding kan worden geconfigureerd met één druk op de WPS-toets op de draadloze router (toegangspunt).

1 Houd INFO (WPS) op het voorpaneel van het toestel langer dan 3 seconden ingedrukt.

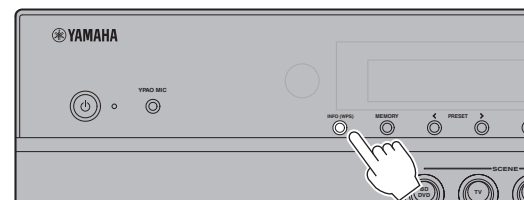

“Press WPS button on Access Point” verschijnt op het display op het voorpaneel.

2 Druk op de WPS-toets op de draadloze router.

Wanneer er een verbinding tot stand is gebracht, verschijnt “Completed” op het display op het voorpaneel.

Opmerking

Als de melding “Not connected” verschijnt, moet u de procedure herhalen vanaf stap 1 of een andere verbindingmethode proberen.

8

De luidsprekerinstellingen automatisch optimaliseren (YPAO)

De functie Yamaha Parametric room Acoustic Optimizer (YPAO) detecteert de luidsprekeransluitingen, meet de afstanden tussen de luidsprekers en uw luisterpositie(s) en optimaliseert vervolgens de luidsprekerinstellingen, zoals de volumebalans en de akoestische parameters, zodat ze bij uw ruimte passen.



ENTER
Cursortoetsen

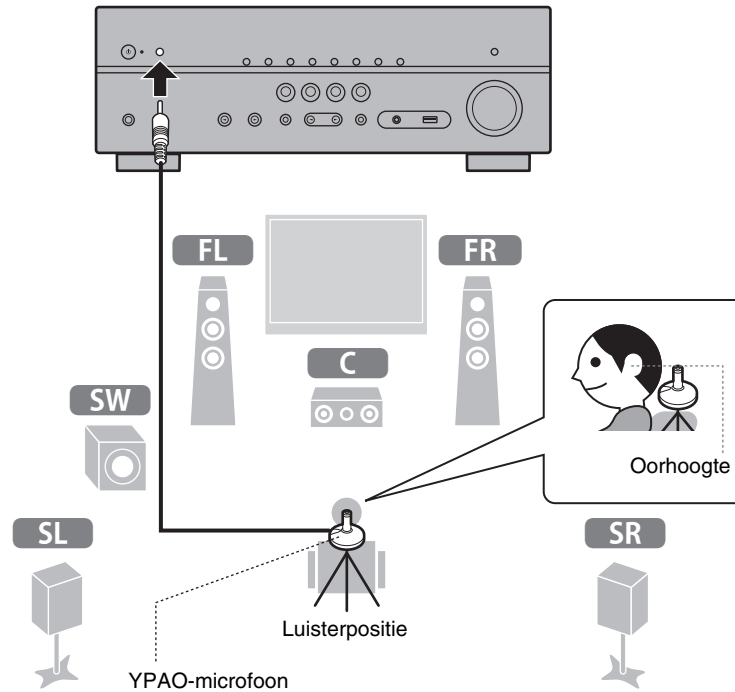

Let op het volgende wat betreft de YPAO-meting

- Er worden testtonen weergegeven op een hoog volume, wat kleine kinderen kan verrassen of beangstigen.
- Het volume van de testtonen kan niet worden aangepast.
- Houd de ruimte zo stil mogelijk.
- Blijf in een hoek van de ruimte staan, achter de luisterpositie, zodat u geen obstakel vormt tussen de luidsprekers en de YPAO-microfoon.
- Sluit geen hoofdtelefoon aan.

1 Schakel de subwoofer in en stel het volume in op de helft.

Als de cross-overfrequentie kan worden aangepast, stelt u deze in op het maximum.

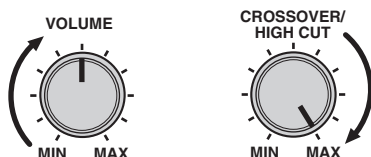

2 Plaats de YPAO-microfoon op uw luisterpositie en sluit deze aan op de YPAO MIC-aansluiting op het voorpaneel.

Het onderstaande scherm wordt op de tv weergegeven.

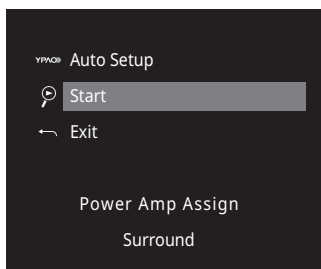

Opmerking

Plaats de YPAO-microfoon op uw luisterpositie (op dezelfde hoogte als uw oren). Wij raden u aan een statief als microfoonstandaard te gebruiken. U kunt de statiefschroeven gebruiken om de microfoon te stabiliseren.

3 Druk op ENTER.

De meting begint na 10 seconden.

De meting duurt ongeveer 3 minuten.

Het onderstaande scherm wordt op de tv weergegeven wanneer de meting is voltooid.

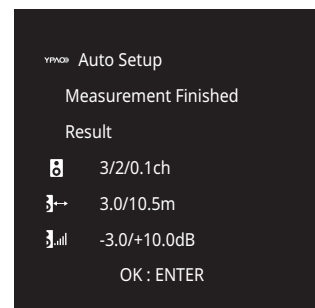

Opmerking

Als een foutbericht (zoals E-1) of een waarschuwingsbericht (zoals W-2) verschijnt, zie dan "Foutberichten" of "Waarschuwingsberichten" onder "De luidsprekerinstellingen automatisch optimaliseren (YPAO)" in de Gebruiksaanwijzing.

4 Controleer de resultaten die op het scherm worden weergegeven en druk op ENTER.

5 Gebruik de cursortoetsen (◀/▶) om "SAVE" (Opslaan) te selecteren en druk op ENTER.

6 Koppel de YPAO-microfoon los van het toestel.

Hiermee is de optimalisatie van de luidsprekerinstellingen voltooid.

Basisbediening

In dit hoofdstuk wordt de basisbediening beschreven, zoals het afspelen van Blu-ray discs en DVD's, en het afstemmen op radiozenders. De meeste bedieningsfuncties kunnen worden uitgevoerd met de afstandsbediening.

Gebruik van de afstandsbediening

Hiermee zet u het toestel aan/uit (stand-by)

Het toestel is voorzien van verschillende geluidsprogramma's en surrounddecoders waarmee u kunt genieten van weergavebronnen met uw favoriete geluidsmodus.

STRAIGHT: De signaalbronnen worden weergegeven zonder geluidseffecten.

DIRECT: De signaalbronnen worden uitsluitend weergegeven met die functies die absoluut noodzakelijk zijn voor het afspelen om ruis van elektronische schakelingen te minimaliseren. Functies zoals het display op het voorpaneel zullen tijdelijk worden uitgeschakeld om de beste Hi-Fi geluidswaergave te kunnen verwezenlijken.

ENHANCER: Gecomprimeerde muziek opgeslagen op een Bluetooth-apparaat of een USB-opslagapparaat wordt afgespeeld met meer diepte en breedte.

BASS: Extra bas laat u genieten van verbeterde weergave van de lage tonen.

PROGRAM (</>): Hiermee kunt u geluidsprogramma's voor films, muziek en stereowaergave selecteren.

De signaalbronnen en de instellingen van het toestel die zijn toegewezen aan de SCENE-toetsen kunnen worden geselecteerd met een eenvoudige druk op een toets (SCENE-functie).

Het toestel wordt automatisch ingeschakeld als het in de stand-bymodus staat. Bij het verlaten van de fabriek zijn de volgende instellingen aan de SCENE-toetsen toegewezen.

| SCENE-toets | BD DVD | TV | NET | RADIO |
|---------------------------|--------|----------|------------|------------|
| Ingang | HDMI1 | AUDIO1 | NET RADIO | TUNER |
| Geluidsprogramma | Sci-Fi | STRAIGHT | 5ch Stereo | 5ch Stereo |
| Compressed Music Enhancer | Uit | Aan | Aan | Aan |
| SCENE-linkweergave | Aan | Aan | Uit | Uit |
| Doelzone | Zone A | Zone A | Zone A | Zone A |

Hiermee past u het volume aan

Hiermee dempt u de audiowaergave

Hiermee selecteert u een signaalbron

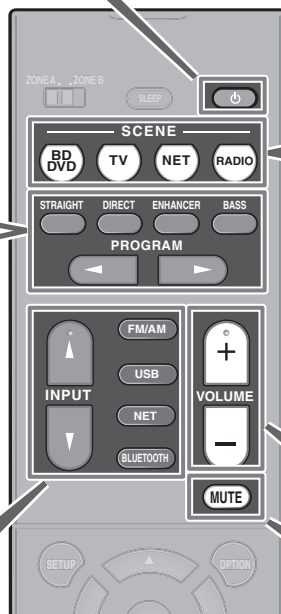

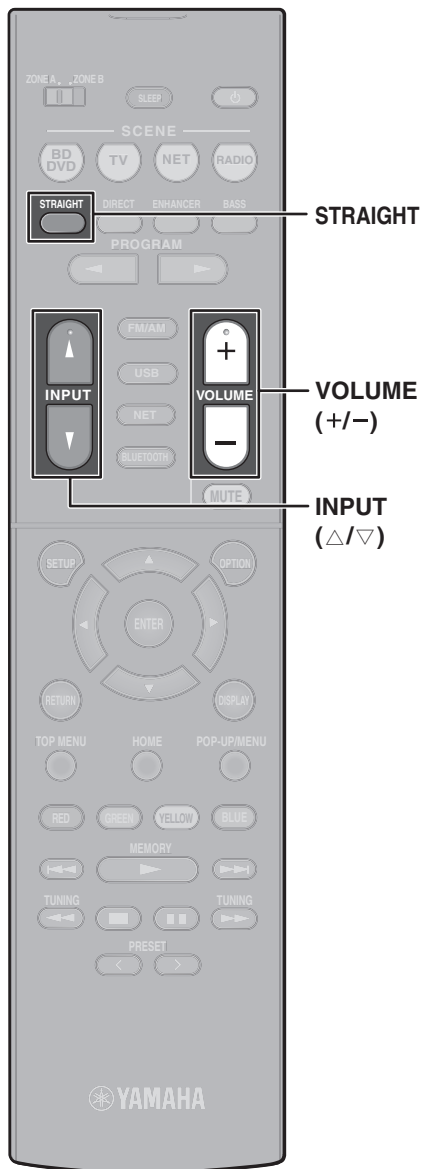

Een BD/DVD afspelen

We raden u aan multikanaals audio (5.1-kanaals of meer) weer te geven om het surroundgeluid dat door dit toestel wordt geproduceerd te kunnen ervaren.

- 1 Zet de BD/DVD-speler aan.**
- 2 Druk enkele malen op INPUT (Δ/▽) om “HDMI 1” te selecteren.**

Het is mogelijk dat de naam van het aangesloten apparaat, zoals “BD player”, wordt aangegeven.



- 3 Start de weergave op de BD/DVD-speler.**
- 4 Druk op STRAIGHT om “STRAIGHT” te selecteren.**

Opmerking

Als “STRAIGHT” (de gewone decodeermodus) is ingeschakeld, geeft elke luidspreker direct het eigen kanaal weer (zonder geluidsveldverwerking).

- 5 Druk op VOLUME om het volume aan te passen.**

Opmerking

Wanneer er geen geluid wordt gehoord, of wanneer een bepaalde luidspreker geen geluid produceert, zie dan “Problemen oplossen” in de Gebruiksaanwijzing.

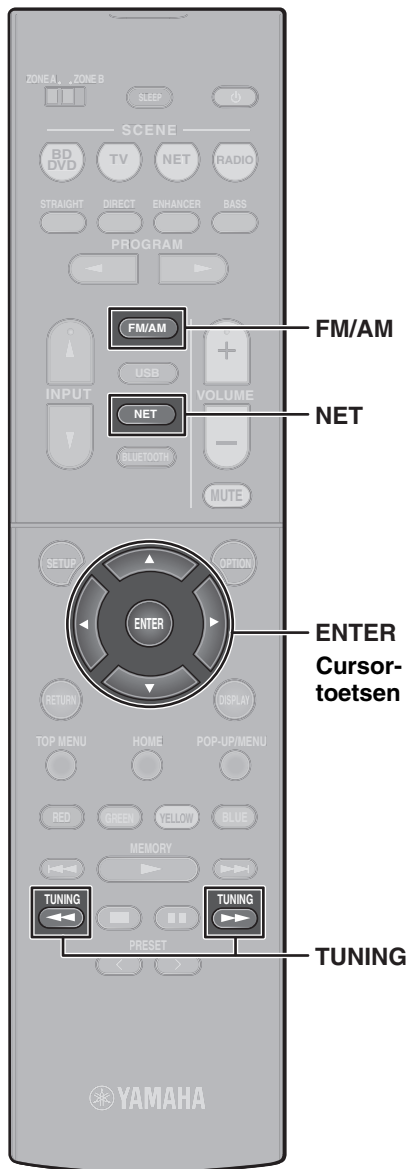

Luisteren naar FM/AM-radio

1 Druk op FM/AM om een band te selecteren.

“TUNER” wordt geselecteerd als de signaalbron en vervolgens wordt de geselecteerde frequentie weergegeven.

2 Druk enkele malen op TUNING om een frequentie in te stellen.

Houd de toets ongeveer een seconde ingedrukt om automatisch naar zenders te zoeken.



“TUNED” gaat branden als het toestel een signaal van een FM/AM-zender ontvangt.

“STEREO” gaat branden als het toestel een stereo FM-radiosignaal ontvangt.

De frequentiestappen instellen (alleen modellen voor Azië, Taiwan, Brazilië en algemene modellen)

Bij het verlaten van de fabriek zijn de frequentiestappen ingesteld op 50 kHz voor FM en 9 kHz voor AM.

Afhankelijk van uw land of regio kunt u de frequentiestappen instellen op 100 kHz voor FM en 10 kHz voor AM.

1 Zet het toestel in de stand-bymodus.

2 Houd STRAIGHT op het voorpaneel ingedrukt en druk dan tegelijkertijd op  (aan/uit).

3 Druk enkele malen op PROGRAM op het voorpaneel om “TU” te selecteren.



4 Druk op STRAIGHT op het voorpaneel om “FM100/AM10” te selecteren.

5 Druk op  (aan/uit) om het toestel in de stand-bymodus te zetten en schakel het vervolgens weer in.

Naar internetradio luisteren

1 Druk enkele malen op NET om “NET RADIO” als de signaalbron te selecteren.

Het bladerscherm wordt weergegeven op de TV.

2 Gebruik de cursortoetsen om een onderdeel te selecteren en druk dan op ENTER.

Als er een internetradiozender is geselecteerd, wordt de weergave gestart en wordt het afspeelscherm weergegeven.

Opmerking

Internetradiozenders kunnen ook met de MusicCast CONTROLLER-app worden geselecteerd die op uw mobiele apparaat is geïnstalleerd.

De MusicCast CONTROLLER-app die op uw mobiele apparaat is geïnstalleerd kan worden gebruikt voor de weergave van streamingdiensten. Zie voor verdere informatie de documentatie op de meegeleverde CD-ROM.

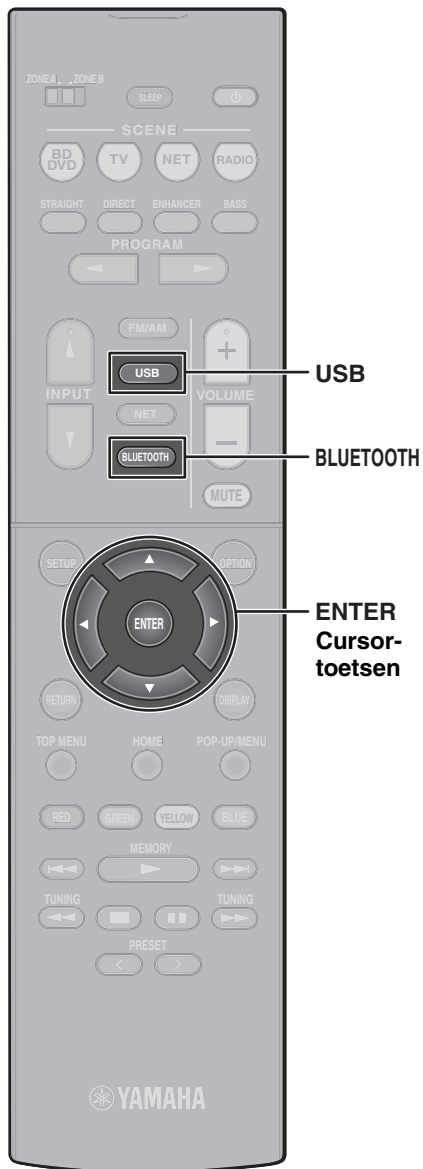

Muziek afspelen van een Bluetooth[®] apparaat

- 1 Druk op **BLUETOOTH** om “Bluetooth” als de signaalbron te selecteren.
- 2 Selecteer het toestel (netwerknnaam van het toestel) in de lijst van beschikbare toestellen op het Bluetooth-apparaat.
Als er een wachtwoord vereist is, vult u het nummer “0000” in.
Wanneer de verbinding tot stand is gebracht, gaat de  indicator op het display op het voorpaneel branden.
- 3 Selecteer een muziekstuk en begin met de weergave op het Bluetooth-apparaat.

Opmerking

Het geluid dat via het toestel wordt weergegeven, kan worden overgebracht naar Bluetooth draadloze luidsprekers of een hoofdtelefoon (behalve wanneer Bluetooth als de signaalbron van het toestel is geselecteerd). Zie “Genieten van audio met een Bluetooth luidspreker/hofdtelefoon” in de Gebruiksaanwijzing voor meer informatie.

Muziek afspelen van een USB-flashdrive

- 1 Sluit de USB-flashdrive op de USB-aansluiting aan.

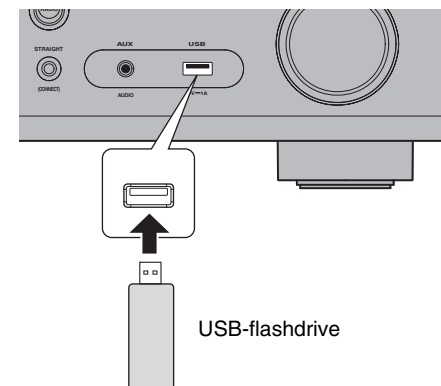

Opmerking

Sluit de USB-flashdrive rechtstreeks op de USB-aansluiting aan. Gebruik geen verlengsnoer.

- 2 Druk op **USB** om “USB” als de signaalbron te selecteren.
Het bladerscherm wordt weergegeven op de TV.
- 3 Gebruik de cursortoetsen om een onderdeel te selecteren en druk dan op **ENTER**.
Als er een muziekstuk is geselecteerd, wordt de weergave gestart en wordt het afspeelscherm weergegeven.

⏻ (Strøm) knap

Tænder for strømmen til denne enhed eller stiller den på standby.

Dette produkt er beregnet til almindelige hjem. Det skal ikke bruges til programmer, der kræver høj pålidelighed, f.eks. håndtering af liv, sundhedspleje eller aktiver af høj værdi.

ADVARSEL: LÆS DETTE INDEN DU BRUGER DIN ENHED.

- For at sikre den bedste ydelse bedes du læse denne brugsvejledning grundigt. Opbevar den et sikkert sted så du kan slå op i den senere.
- Installer dette system på et godt ventileret, køligt, tørt og rent sted-væk fra direkte sollys, varmekilder, vibrationer, støv, fugtighed og/eller kulde. For at få ordentlig ventilation tillad følgende minimum plads rundt om enheden.
Top: 30 cm, Bagside: 20 cm, Sider: 20 cm
- Placer denne enhed væk fra andre elektriske apparater, motorer eller transformere for at undgå summelyde.
- Denne enhed må ikke udsættes for pludselige temperaturændringer fra kulde til varme, og placer ikke denne enhed i et område hvor der er høj luftfugtighed (dvs. et lokale med en luftfugter) for at undgå kondensation inde i denne enhed som kan forårsage elektrisk stød, brand, skade og/eller personskade.
- Undgå at placere denne enhed hvor noget kan falde ned på enheden og/eller hvor væsker kan dryppe eller sprøjte på den. Placer ikke det følgende oven på enheden:
 - Andre komponenter da de kan forårsage skade og/eller misfarvning af overfladen på denne enhed.
 - Brændende objekter (dvs. stearinlys) da de kan forårsage brand, skade og/eller personskade.
 - Containere som indeholder væsker da de kan vælte og væske kan forårsage elektrisk stød og kan også skade denne enhed.
- Dæk ikke denne enhed til med en avis, dug, gardin osv. da opbygget varme skal kunne komme væk fra enheden. Hvis temperaturen inde i enheden stiger kan det forårsage brand, skade og/eller personskade.
- Denne enhed må ikke sættes til strømforsyningen før alle forbindelserne er i orden.
- Denne enhed må ikke betjenes hvis den vender på hovedet. Den kan blive for varm og det kan skade den.
- Brug ikke for mange kræfter på knapperne og/eller ledningerne.
- Når ledningen tages ud af stikket i væggen skal der holdes ved stikket; træk ikke i ledningen.
- Denne enhed må ikke rengøres med kemiske rensmidler; det kan skade overfladen. Brug en ren og tør klud.
- Der må kun bruges den spænding som er angivet på denne enhed. Det er farligt at bruge denne enhed med en højere spænding end angivet og det kan forårsage brand, skade og/eller personskade. Yamaha er ikke ansvarlig for skade som er forårsaget af en højere spænding end den der er angivet.
- For at undgå lynnedslag skal ledningen og udendørs antenner tages ud af stikket under en storm.
- Denne enhed må ikke ændres eller repareres. Kontakt kvalificerede Yamaha service personer hvis service er nødvendig. Skabet må aldrig lukkes op af nogen grund.
- Når denne enhed ikke bruges i længere tid (f.eks. ferie) tag stikket ud af kontakten.
- Du bedes læse i "Troubleshooting" (Problemløsning) afsnittet i brugsvejledningen på CD'en for se de mest almindelige betjeningsfejl inden du konkluderer at der er fejl ved enheden.
- Inden denne enhed flyttes tryk på ⏻ for at stille den på standby og tag stikket ud af kontakten.
- VOLTAGE SELECTOR (Kun for modeller til Taiwan, Brasilien og generelle modeller)
VOLTAGE SELECTOR på bagsiden af denne enhed skal indstilles til din lokale spænding. INDEN den sættes til kontakten. Spændinger er:
..... AC 110-120/220-240 V, 50/60 Hz
- Der vil opstå kondensation når temperaturen skifter hurtigt. Tag ledningen fra kontakten og lad enheden være.
- Når enheden bruges i længere tid kan den blive varm. Sluk for strømmen og lad den stå til afkøling.
- Installer denne enhed tæt på en kontakt hvor ledningen let kan nå.
- Høje lyd niveauer fra høretelefoner kan skade hørelsen.

Denne enhed er ikke taget fra strømforsyningen så længe stikket sidder i kontakten selvom enheden er slukket ved ⏻. Denne tilstand kaldes standby indstilling. I denne tilstand er enheden designet til at bruge meget lidt strøm.

ADVARSEL

FOR AT REDUCERE FAREN FOR ELEKTRISK STØD MÅ DENNE ENHED IKKE UDSÆTTES FOR REGN ELLER FUGTIGHED.

■ Bemærkninger om fjernbetjening og batterier

- Spild ikke vand eller andre væsker på fjernbetjeningen.
- Tab ikke fjernbetjeningen.
- Efterlad eller opbevar ikke fjernbetjeningen på de følgende måder:
 - på steder hvor der er høj luftfugtighed såsom tæt på et badekar
 - på steder hvor der er høje temperaturer såsom tæt på varmeapparater eller brændeovne
 - på steder hvor der er meget lave temperaturer
 - på støvede steder
- Sæt batteriet i med polerne den rigtige vej (+ og-).
- Udskift alle batterierne hvis det følgende er aktuelt:
 - afstanden hvorfra den virker er nedsat
 - transmissionslyset blinker ikke eller det er svagt
- Hvis batterierne er slidt op skal de straks tages ud af fjernbetjeningen for at forebygge eksplosion eller lækage.
- Hvis batterierne lække skal de smides væk med det samme og vær forsigtig ikke at røre ved materialet der lækker. Hvis du rører ved det lækkende materiale eller du får det i øjnene eller munden skal du straks skylle det ud og du skal henvende dig til en læge. Rens batterirummet grundigt inden du sætter nye batterier i.
- Brug ikke gamle og nye batterier på samme tid. Det kan forkorte batteriernes livstid eller få gamle batterier til at lække.
- Brug ikke forskellige slags batterier (såsom alkaline og manganese batterier) på samme tid. Batterierne kan være forskellige selvom de ser ens ud.
- Inden du sætter nye batterier i skal du tørre batterirummet af.
- Hvis fjernbetjeningen er foruden batterier i mere end 2 minutter eller hvis udslidte batterier forbliver i fjernbetjeningen kan hukommelsesindholdet blive slettet. I det tilfælde skal du sætte nye batterier i og indtaste koden til fjernbetjeningen.
- Smid batterierne væk i henhold til din lokale lovgivning.
- Opbevar batterier utilgængeligt for børn. Søg øjeblikkelig lægehjælp, hvis et batteri sluges ved et uheld.
- Tag batterierne ud af fjernbetjeningen, hvis den ikke skal bruges i længere tid.
- Forsøg ikke at oplade eller adskille de medfølgende batterier.
- Batterierne må ikke udsættes for høj varme såsom sol, brand eller lignende.

Oplysninger til brugere om indsamling og bortskaffelse af gammelt udstyr og brugte batterier



Disse symboler på produkter, emballage og/eller medfølgende dokumenter betyder, at brugte elektriske og elektroniske produkter og batterier ikke må blandes med almindeligt husholdningsaffald. For korrekt behandling, genindvinding og genbrug af gamle produkter og brugte batterier, venligst tage dem til gældende indsamlingssteder i overensstemmelse med Deres nationale lovgivning og Direktiverne 2002/96/EF og 2006/66/EF.



Ved korrekt bortskaffelse af disse produkter og batterier, hjælper du med til at spare værdifulde ressourcer og forhindre eventuelle negative virkninger på menneskers sundhed og miljøet, som ellers kunne opstå som følge af forkert håndtering af affaldet.



For mere information om indsamling og genanvendelse af gamle produkter og batterier, bedes du kontakte din lokale kommune, dit affaldsselskab eller det salgssted, hvor du har købt produkterne.

Pb

[Information om Bortskaffelse i Lande uden for den Europæiske Union]

Disse symboler er kun gyldige inden for den Europæiske Union. Hvis du ønsker at kassere disse ting, bedes du kontakte dine lokale myndigheder eller din forhandler og spørge om den korrekte bortskaffelsesmetode.

Note til batterisymbolet (nederste to symboleksempler):

Dette symbol kan anvendes i kombination med et kemisk symbol. I dette tilfælde er det i overensstemmelse med kravet i direktivet for den involverede kemikalie.

For mere detaljerede oplysninger henvises du til brugsvejledningen på CDen.

Advarsel: Sæt ikke denne CD i en musik afspiller.

For at se brugsvejledningen klik på "English" på den skærm som automatisk kommer frem når du sætter CDen i din PC eller klik på model navnet hvis skærmen hvor du kan vælge model kommer frem og klik så på "English" på den næste skærm. Følg så instruktionerne på skærmen. Hvis skærmen ikke vises automatisk åbn "index.html" på CDen. Brugsvejledningen som er på denne CD kan downloades fra det følgende websted. URL : <http://download.yamaha.com/>

ADVARSEL

Netspændingen til dette apparat er IKKE afbrudt, så længe netledningen sidder i en stikkontakt, som er tændt - også selvom der er slukket på apparatets afbryder.

Brug ikke denne enhed inden for en afstand af 22 cm fra personer med en implanteret hjertepacemaker eller defibrillator.



Advarsel

Rør ikke ved den overflade, som er mærket med denne mærkat. Overfladen bliver muligvis varm under anvendelse.

Dette dokument beskriver den grundlæggende opsætning af højtalerssystemet og konfiguration af enhed, efterfulgt af trinvisse instruktioner. Grundlæggende funktioner, f.eks. afspilning af Blu-ray-diske, DVD, og radioindhold bliver forklaret.

Enheden er udstyret med en række andre funktioner, der ikke er beskrevet i denne brochure. For yderligere oplysninger om dette produkt, se Brugervejledning, der findes på den medfølgende CD-ROM. Den seneste udgave af Brugervejledning kan downloades på følgende hjemmeside.

<http://download.yamaha.com/>



AV SETUP GUIDE

AV SETUP GUIDE er en app, der guider dig igennem tilslutningen af et TV eller en afspilningsenhed så som en BD/DVD eller CD-afspiller og højttalerne til AV-modtageren. Søg efter "AV SETUP GUIDE" i App Store eller Google Play og få flere oplysninger.

1 Forberedelse

Kontrollér pakkens indhold



Fjernbetjening

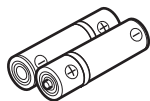
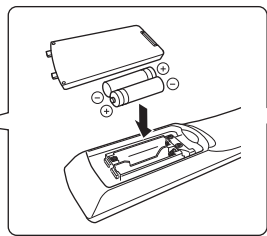

Batterier (AAA, R03, UM-4)
(x2)



AM-antenne



FM-antenne

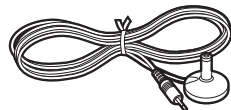

YPAO-mikrofon

En af ovenstående dele medfølger, afhængigt af hvor enheden er købt.

CD-ROM (Brugervejledning)
Hurtig startguide (dette hæfte)

Klargøring af kabler

Følgende kabler (medfølger ikke) er nødvendige for at konfigurere det system, der er beskrevet i dette dokument.

- Højtalerkabler (afhænger af antallet af højttalere)
- Lydkabel (x1)
- HDMI-kabler (x3)
- Netværkskabel (x1) (når der tilsluttes til en router via et netværkskabel)

2

Tilslutning af højttalere/subwoofer

Placering af højttalere

Brug diagrammet som reference til at placere højttalerne.

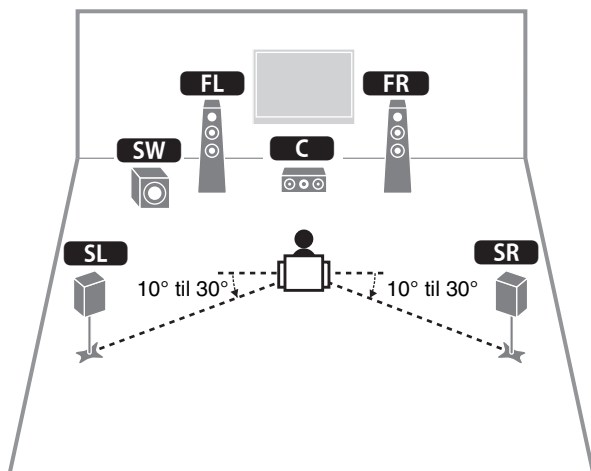

- FL** Fronthøjttaler (V)
- FR** Fronthøjttaler (H)
- C** Centerhøjttaler
- SL** Surround-højttaler (V)
- SR** Surround-højttaler (H)
- SW** Subwoofer

Ved tilslutning af 6-ohm-højttalere (kun for modeller til USA og Canada)

Indstil enhedens højttalerimpedans til "6 Ω MIN". For detaljer, se "Setting the speaker impedance" i Owner's Manual (Brugervejledning).

Forholdsregler ved tilslutning af højttalerkabler

- Sørg for, at enheden og subwooferen er slået fra.
- Klargør højttalerkablerne på et sted væk fra enheden for at undgå at ledninger ved et uheld falder ned i enhedens indre, der kan resultere i en kortslutning eller fejl på enheden.
- Forkert tilslutning af højttalerkabler kan forårsage kortslutning og led til beskadigelse eller fejlfunktion i enheden eller højttalere.

- Fjern forsigtigt ca. 10 mm isolering fra højttaler-forbindelsesenden af kablerne, og sno de blottede ledninger for hver højttalerkabel sammen.
- Lad ikke de blottede ledninger fra separate højttalerkabler komme i kontakt med hinanden.

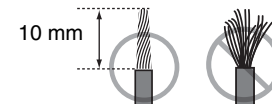

- Lad ikke højttalerkablets blottede ledninger komme i kontakt med metaldele på enheden (bagpanel og skruer).

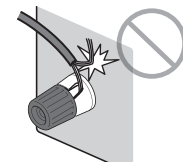
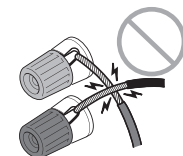

Hvis "Check SP Wires" vises på frontdisplayet, når enheden er tændt, skal du slukke for enheden, og derefter kontrollere højttalerkablerne for kortslutning.

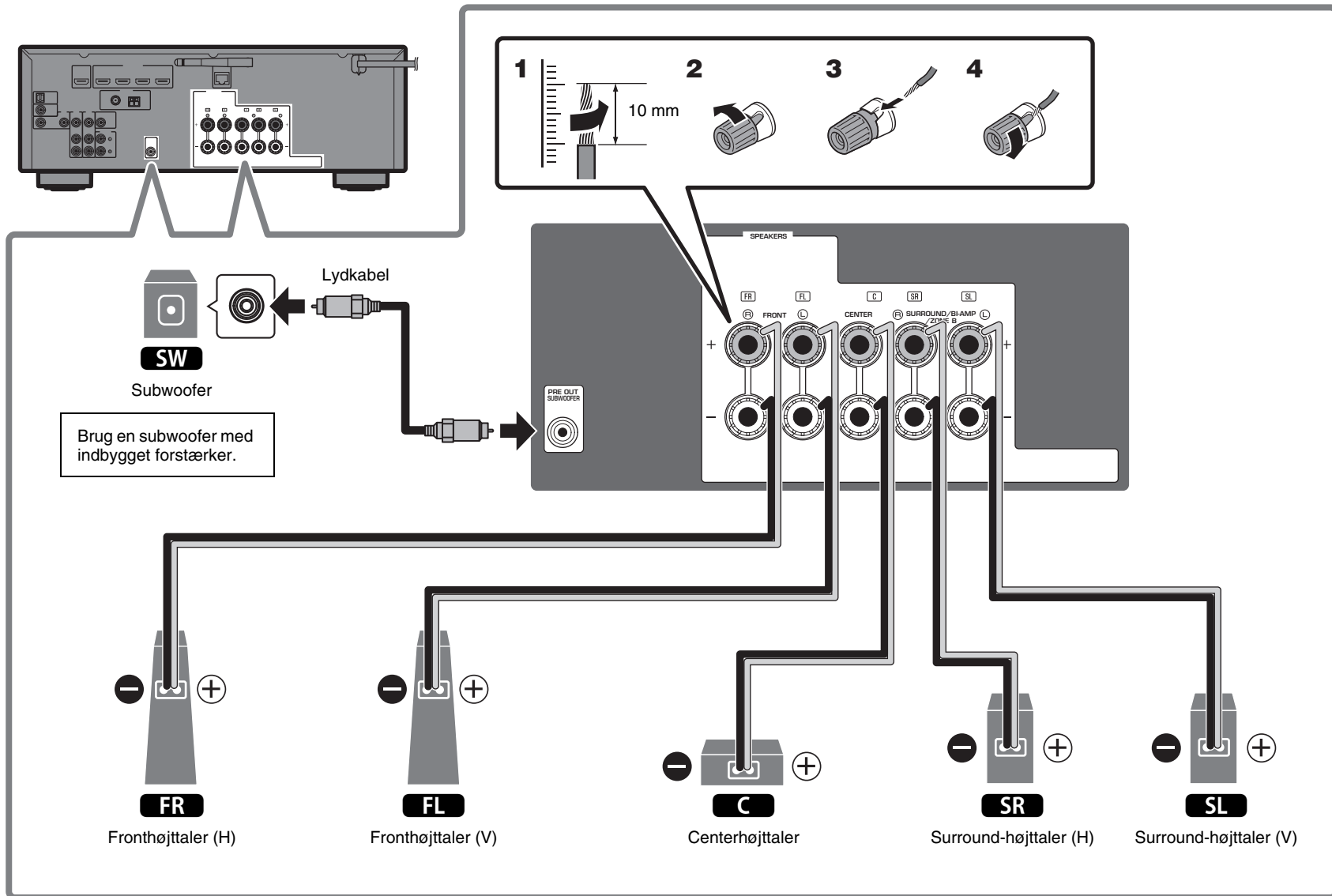

3

Tilslutning af eksterne enheder

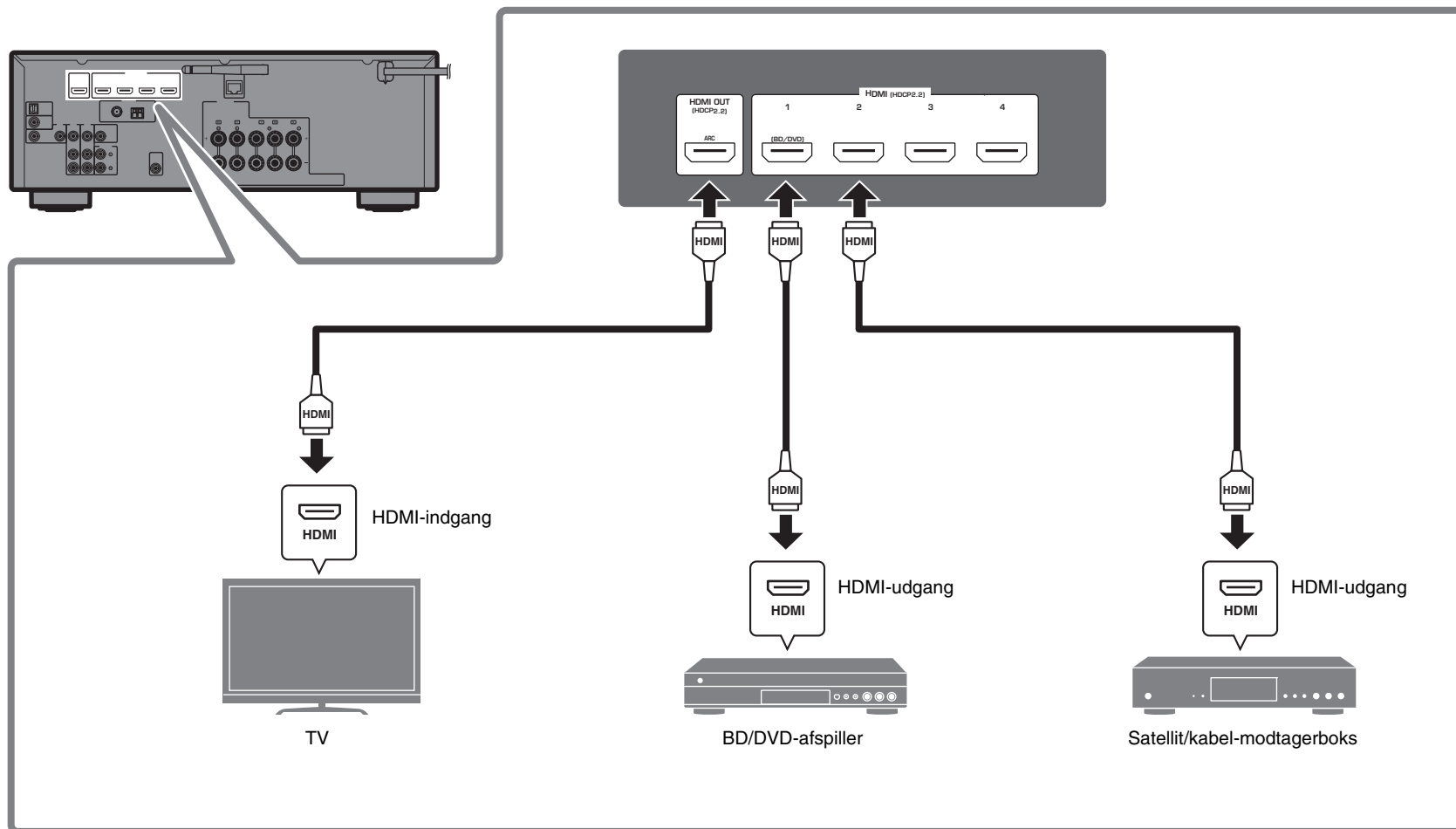

4

Tilslutning af FM/AM antenner

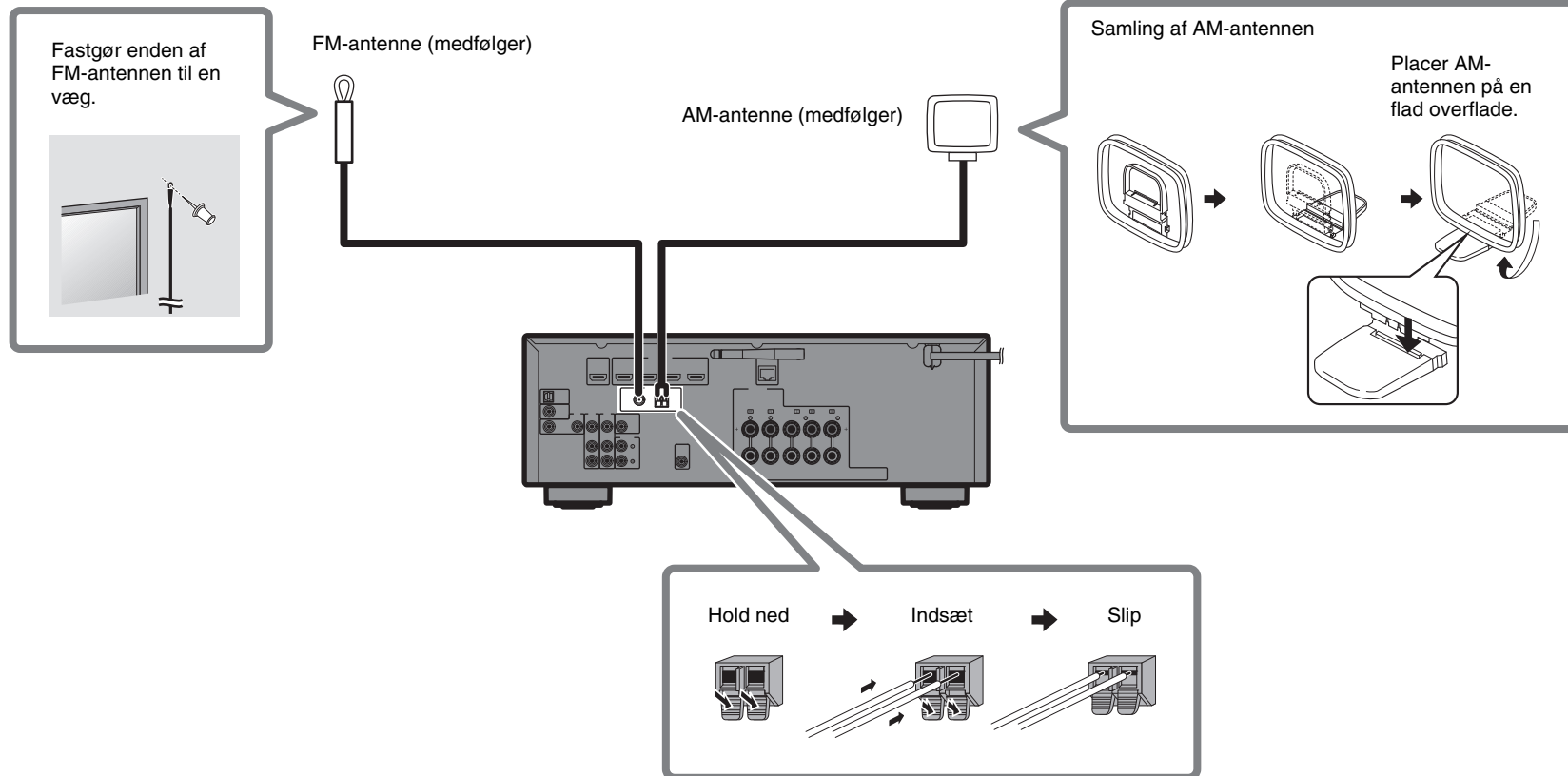

5

Klargøring af en netværksforbindelse

Forbered en kabelbaseret eller trådløs netværksforbindelse i overensstemmelse med dit netværksmiljø.

Bemærk

Den trådløse antenne skal hæves, hvis enheden skal tilsluttes en Bluetooth-enhed.

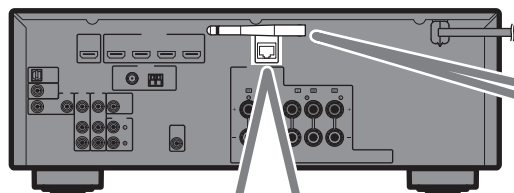

Kabelbaseret netværksforbindelse

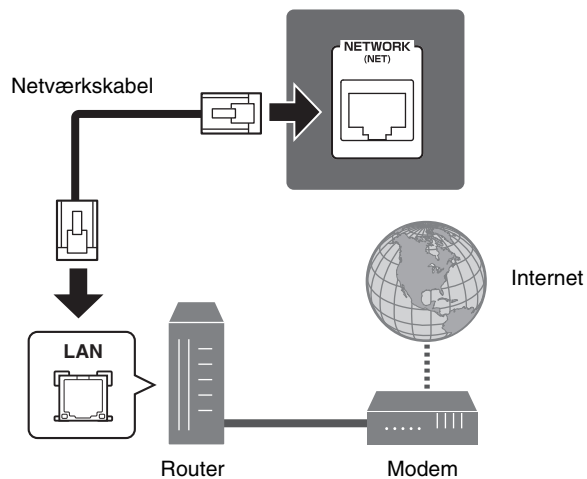

Trådløs netværksforbindelse

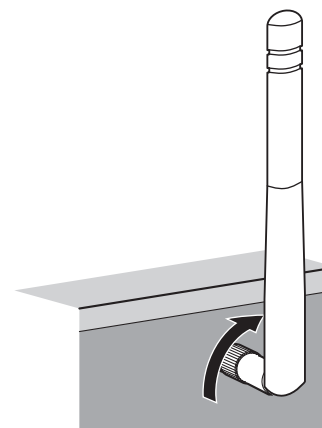

Løft den trådløse antenne, så den står lodret op. (Procedurer for tilslutning af enheden til en trådløs router er beskrevet i trin **7**.)

Bemærk

Anvend ikke overdreven kraft på antennen. Dette kan beskadige den.

6

Tilslutning af strømkalet til en stikkontakt og tænding af enheden

Før tilslutning af strømkalet (kun for modeller til Taiwan, Brasilien og generelle modeller)

Indstil positionen for kontakten VOLTAGE SELECTOR (spændingsvælger) i henhold til den lokale netspænding.

Spændingerne er vekselstrøm 110-120/220-240 V, 50/60 Hz.

1 Tilslut strømkalet til en stikkontakt.

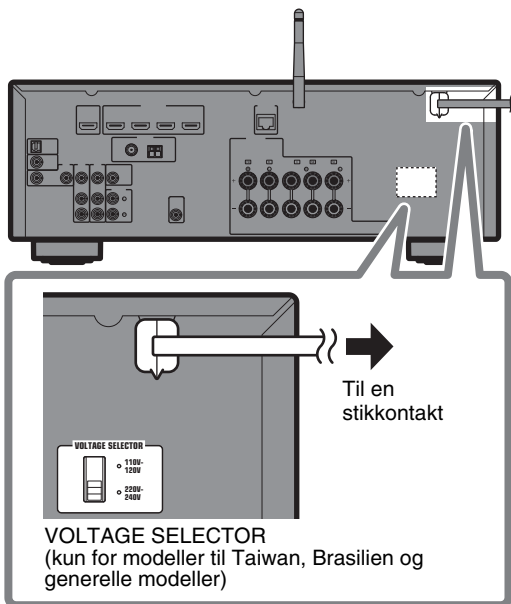

2 Tryk på (receiver power) for at tænde enheden.

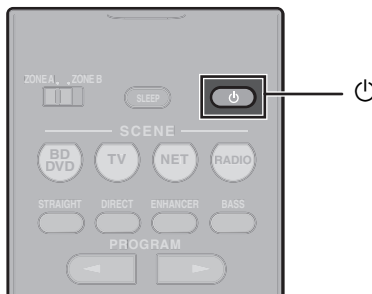

3 Tænd tv'et og skift tv'ets input for at få vist video fra enheden (HDMI OUT-stikket).

Skærbilledet Network Setup vist nedenfor vises på TV'et, når enheden tændes første gang efter køb. Det kan tage flere snese sekunder, før skærbilledet vises (WAC: Wireless Accessory Configuration).

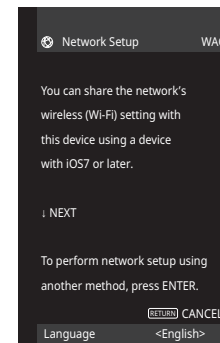

Se "Sharing the iOS device setting" under "Connecting the unit to a wireless network" i Owner's Manual (Brugervejledningen) når du bruger denne funktion til at tilslutte enheden til et netværk.

Dette dokument forklarer trådløs forbindelse ved hjælp af andre metoder end denne funktion. Følg anvisningerne under "Tilslutning af enheden til et trådløst netværk" på næste side.

Bemærk

Dette skærbillede vises ikke, hvis enheden er tilsluttet til en router via enhedens NETWORK-stik (kablet forbindelse).

7

Tilslutning af enheden til et trådløst netværk

Tilslutning af enheden til et trådløst netværk

- Enheden kan tilsluttes til et trådløst netværk ved hjælp af MusicCast controller app'en* installeret på din smartphone eller en anden mobil enhed. Følg proceduren [A].
- Hvis en mobil enhed skal ikke bruges, så følg proceduren [B] for at tilslutte enheden til en trådløs router (adgangspunkt), der understøtter WPS. Se Brugervejledningen for at få yderligere oplysninger om andre trådløse forbindelsesmetoder.

Tilslutning af enheden til routeren via et netværkskabel

- Følg proceduren [A] for at bruge MusicCast CONTROLLER app'en* installeret på din smartphone eller anden mobil enhed for at oprette forbindelse til MusicCast netværket for at afspille musik via et netværk.
- Hvis en mobilenhed ikke vil blive brugt, kan du springe dette trin over og fortsætte til trin 8.

* MusicCast CONTROLLER, en app til mobile enheder, kan bruges til nemt at konfigurere netværksindstillingerne for ikke blot denne enhed, men også for andre MusicCast -enheder. Denne app giver dig mulighed for at lytte til musik gemt på din smartphone eller andre mobile enheder, eller på servere, og til at lytte til radiostationer på internettet. Den giver dig også mulighed for at spille dette omfattende udvalg af musik på alle enheder i MusicCast netværket på samme tid.

Besøg dette websted for at få flere oplysninger.

<http://www.yamaha.com/musiccast/>

[A] Tilslutning med MusicCast CONTROLLER app'en

Tilslut enheden til et netværk og registrer den som en MusicCast-aktiveret enhed.

Bemærk

- Bekræft at din mobile enhed er forbundet til din router i hjemmet før du starter.
- Du skal bruge routerens SSID og sikkerhedsnøgle for at tilslutte enheden til et trådløst netværk.
- MusicCast CONTROLLER app-skærmene i dette afsnit stammer fra den engelske grænseflade. Skærmens udseende kan variere afhængigt af app'ens version.

1 Installer MusicCast CONTROLLER app'en på din mobile enhed, og åbn app'en.

Søg efter "MusicCast CONTROLLER" i App Store eller Google Play.

2 Tryk på "Setup".



3 Kontroller, at enheden er tændt, og tryk på "Next".



4 Tryk og hold på CONNECT tasten på enhedens frontpanel i 5 sekunder, som anvist af app'en.

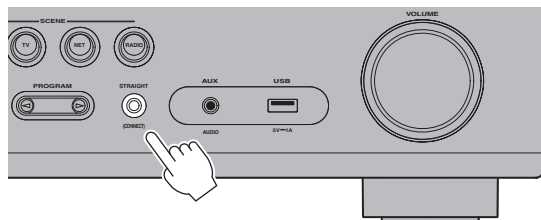
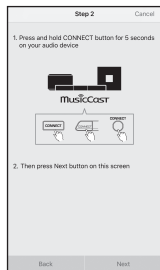

5 Følg app'ens anvisninger på skærmen for at konfigurere netværksindstillinger.

Når forbindelsen er oprettet, vises beskeden "Completed" i frontdisplayet på enheden.

Netværksforbindelsen til MusicCast controller app'en er nu fuldført, og enheden er blevet registreret som en MusicCast-aktiveret enhed.

B Brug af WPS trykknop konfiguration

Trådløs forbindelse kan indstilles med et enkelt tryk på WPS-knappen på den trådløse router (adgangspunkt).

1 Tryk og hold på INFO (WPS) på enhedens frontpanel i over 3 sekunder.

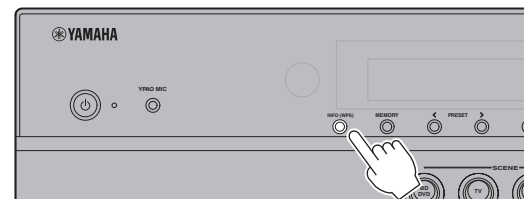

"Press WPS button on Access Point" vil blive vist på den forreste skærm.

2 Tryk på WPS-knappen på den trådløse router.

Når forbindelsen er oprettet, vises beskeden "Completed" i displayet.

Bemærk

Hvis der vises "Not connected", skal du gentage processen fra trin 1, eller forsøge en anden forbindelsesmetode.

8

Automatisk optimering af højttalerindstillingerne (YPAO)

Funktionen Yamaha Parametric room Acoustic Optimizer (YPAO), detekterer højttalerforbindelser, måler afstanden fra dem til din(e) lytteposition(er), og optimerer derefter automatisk højttalerindstillingerne, så som lydstyrke-balance og akustiske parametre, tilpasset dit lokale.

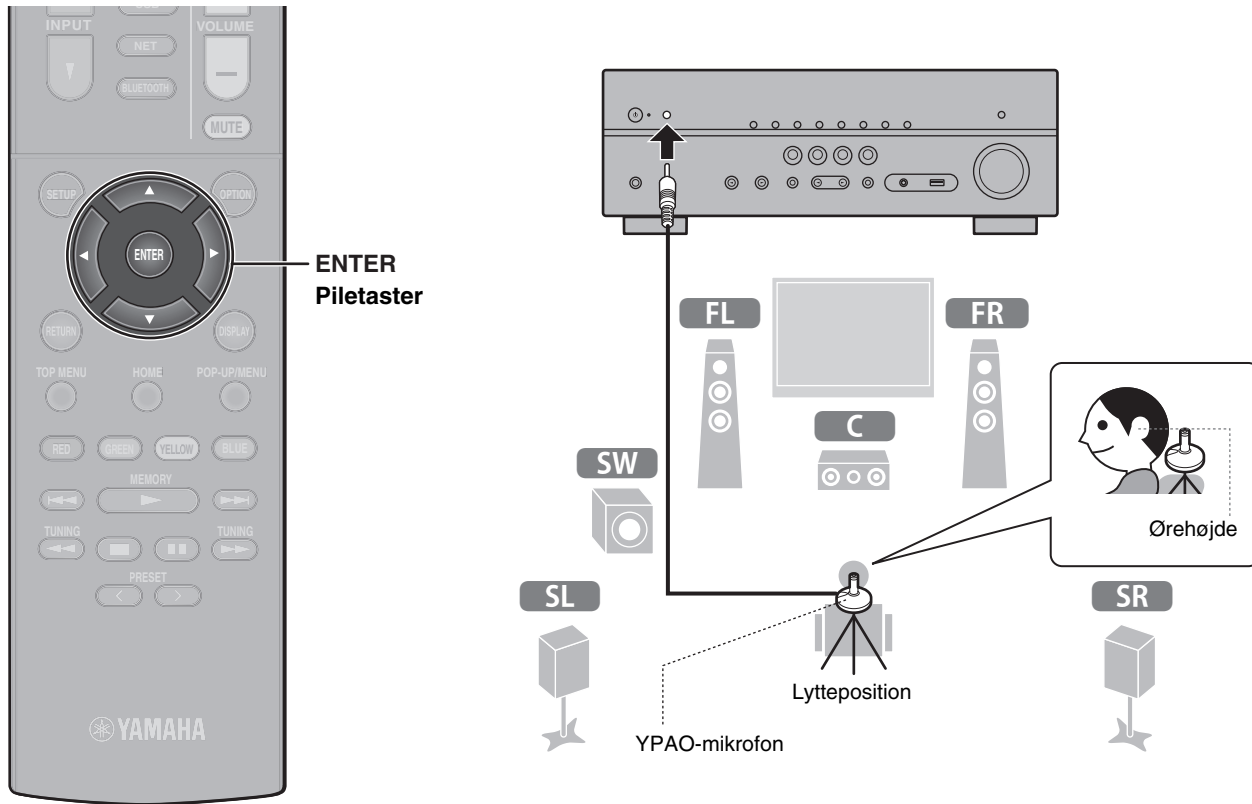

Bemærk følgende vedrørende YPAO-måling

- Testtoner sendes ud med høj lydstyrke og kan overraske eller forskrække små børn.
- Testtonens lydstyrke kan ikke justeres.
- Hold rummet så stille som muligt.
- Bliv i et hjørne af rummet bag lyttepositionen, sådan at du ikke bliver en forhindring mellem højttalerne og YPAO-mikrofonen.
- Tilslut ikke hovedtelefoner.

1 Tænd subwooferen, og indstil lyden til halv styrke.

Hvis krydsfrekvensen kan justeres, skal du indstille den til maksimum.

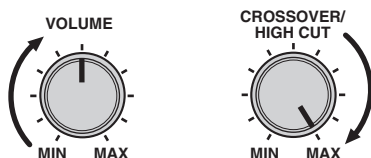

2 Placér YPAO-mikrofonen på din lytteposition og tilslut den til YPAO MIC-stikket på frontpanelet.

Nedenstående skærmbillede vises på tv'et.

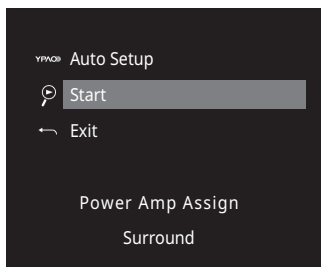

Bemærk

Placér YPAO-mikrofonen på din lytteposition (samme højde som dine ører). Det anbefales at bruge en trefod til at placere mikrofonbasen. Du kan bruge skrueerne på trefoden til at holde mikrofonen på plads.

3 Tryk på ENTER.

Målingen starter efter 10 sekunder.

Målingen tager ca. 3 minutter.

Nedenstående skærm vises på TV'et, når målingen er færdig.

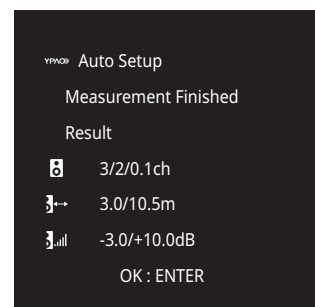

Bemærk

Hvis en fejlmeddelelse (såsom E-1) eller advarselsmeddelelse (f.eks. W-2) vises, se "Error messages" eller "Warning messages" under "Optimizing the speaker settings automatically (YPAO)" i Owner's Manual (Brugervejledning).

4 Bekræft resultaterne, der vises på skærmen, og tryk på ENTER.

5 Brug markørtasterne (</>) for at vælge "SAVE" (Gem) og tryk på ENTER.

6 Fjern YPAO-mikrofonen fra enheden.

Optimeringen af højttalerindstillingerne er nu fuldført.

Grundlæggende handlinger

Dette afsnit beskriver de grundlæggende funktioner, såsom afspilning af Blu-ray Discs og DVD, og indstilling af radiostationer. De fleste operationer kan udføres med fjernbetjeningen.

Betjening af fjernbetjeningen

Tænd/sluk (standby) enheden

Enheden er udstyret med en række lydprogrammer og surround-dekodere, der gør det muligt at nyde afspilningskilder i din foretrukne lydtilstand.

STRAIGHT: Indgangskilder bliver spillet uden lydeffekter.

DIRECT: Indgangskilder vil blive afspillet med kun de funktioner der er nødvendige for afspilning, for at minimere støj genereret af elektroniske kredsløb. Funktioner som f.eks. displayet på frontpanelet bliver midlertidigt deaktiveret for at opnå lyd med hi-fi-kvalitet.

ENHANCER: Komprimeret musik, der er gemt på en Bluetooth-enhed eller USB-lagerenhed, afspilles med yderligere dybde og fylde.

BASS: Ekstra bas giver dig mulighed for at nyde forbedrede baslyde.

PROGRAM (</>): Du kan vælge lydprogrammer, der passer til film, musik og stereoafspilning.

Indgangskilder og indstillinger tildelt til SCENE-taster kan vælges med blot et tryk på en knap (SCENE-funktion).

Enheden tændes automatisk, når den er i standby-tilstand. Som standard er følgende indstillinger tildelt for hver SCENE-task.

| SCENE-tast | BD DVD | TV | NET | RADIO |
|---------------------------|--------|----------|------------|------------|
| Indgang | HDMI1 | AUDIO1 | NET RADIO | TUNER |
| Lydprogram | Sci-Fi | STRAIGHT | 5ch Stereo | 5ch Stereo |
| Compressed Music Enhancer | Sluk | Tænd | Tænd | Tænd |
| SCENE afspilning af link | Tænd | Tænd | Sluk | Sluk |
| Målzone | Zone A | Zone A | Zone A | Zone A |

Indstilling af lydstyrke

Slå lydudgangen fra (mute)

Valg af indgangskilde

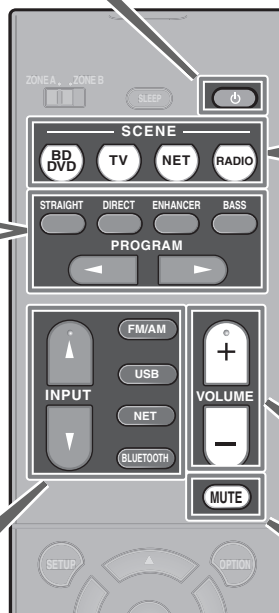

Afspilning af en BD/DVD

Vi anbefaler at afspille på flerkanalslyd (5.1-kanals eller derover), for at du kan mærke den surround-lyd, der frembringes af enheden.

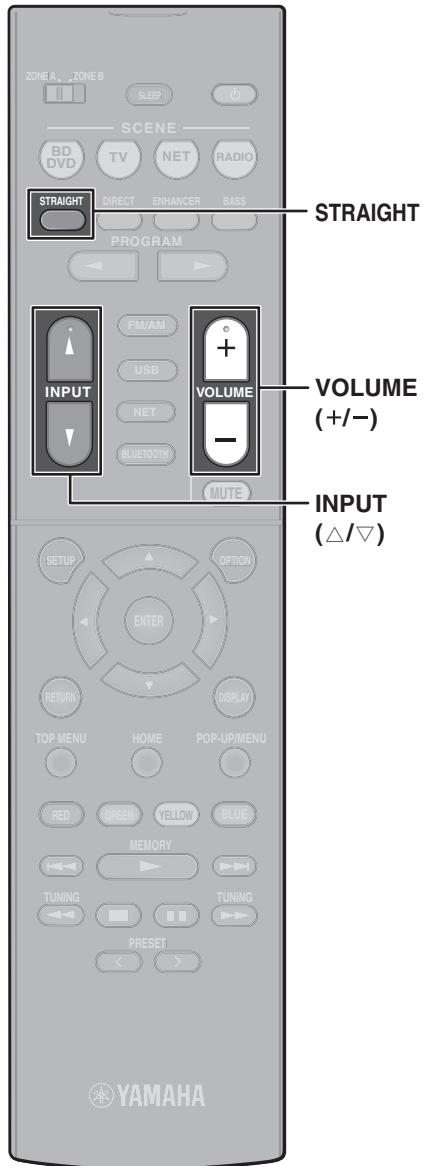

1 Tænd for BD/DVD-afspilleren.

2 Tryk på INPUT (Δ/▽) gentagne gange for at vælge "HDMI 1".

Navnet på den tilsluttede enhed, f.eks. "BD player" vises muligvis.



3 Start afspilning på BD/DVD-afspilleren.

4 Tryk på STRAIGHT for at vælge "STRAIGHT".

Bemærk

Når "STRAIGHT" (retlinet dekoder-tilstand) er aktiveret, producerer hver højttaler hvert kanallydsignal direkte (uden lydombearbejdning).

5 Tryk VOLUME for at regulere lydstyrken.

Bemærk

Når der ikke høres lyd, eller der ikke udsendes lyd fra en bestemt højttaler, se "Troubleshooting" i "Owner's Manual" (Brugervejledning).

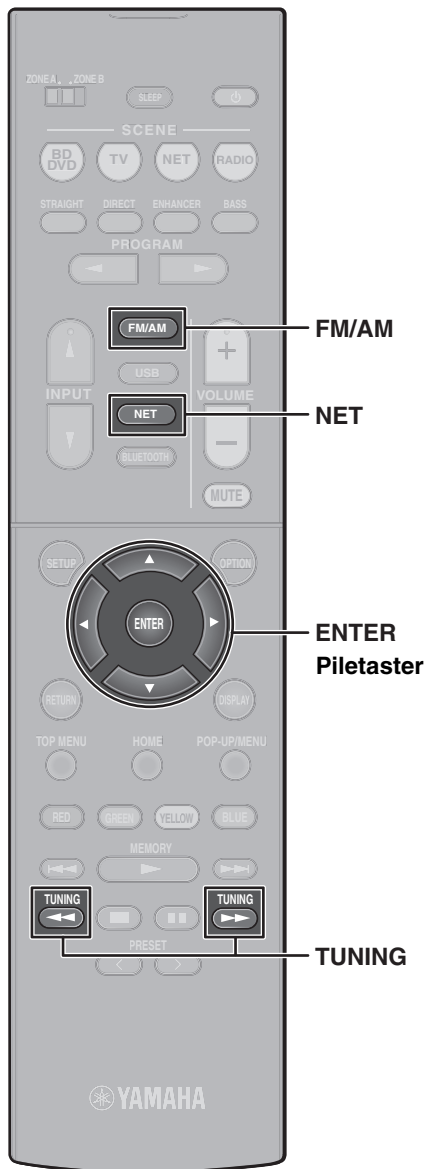

Lyt til FM/AM-radio

1 Tryk på FM/AM for at vælge et bånd.

"TUNER" er valgt som indgangskilde og derefter vises frekvensen.

2 Tryk på TUNING gentagne gange for at indstille en frekvens.

Hold tasten nede i ca. et sekund for at søge efter stationer automatisk.



"TUNED" lyser, når enheden modtager et FM/AM radio signal.

"STEREO" lyser, når enheden modtager en stereo FM radio signal.

Indstilling af frekvenstrin (Asien, Taiwan, Brasilien og generelle modeller)

På fabrikken er frekvensafstanden indstillet til 50 kHz for FM og 9 kHz for AM.

Afhængigt af dit land eller din region, indstil frekvenstrinnene til 100 kHz for FM og 10 kHz for AM.

- 1 Indstil enheden til standby-tilstand.
- 2 Mens du holder STRAIGHT nede på frontpanelet, tryk på ⏻ (power).
- 3 Tryk på PROGRAM på frontpanelet gentagne gange for at vælge "TU".



- 4 Tryk på STRAIGHT på frontpanelet for at vælge "FM100/AM10".
- 5 Tryk på ⏻ (power) for at sætte enheden på standby og tænde den igen.

Lyt til internetradio

1 Tryk på NET gentagne gange for at vælge "NET RADIO" som indgangskilde.

Søgeskærmen vises på tv'et.

2 Brug piletasterne til at vælge et emne og tryk på ENTER.

Når en internet radiostation er valgt, starter afspilningen og afspilningsskærmen vises.

Bemærk

Internetradiostationer kan også vælges ved hjælp af MusicCast CONTROLLER app'en installeret på din mobile enhed.

MusicCast CONTROLLER app'en installeret på din mobile enhed kan bruges til at afspille musik fra streaming-tjenester. Se dokumentationen på den medfølgende CD-ROM for yderligere oplysninger.

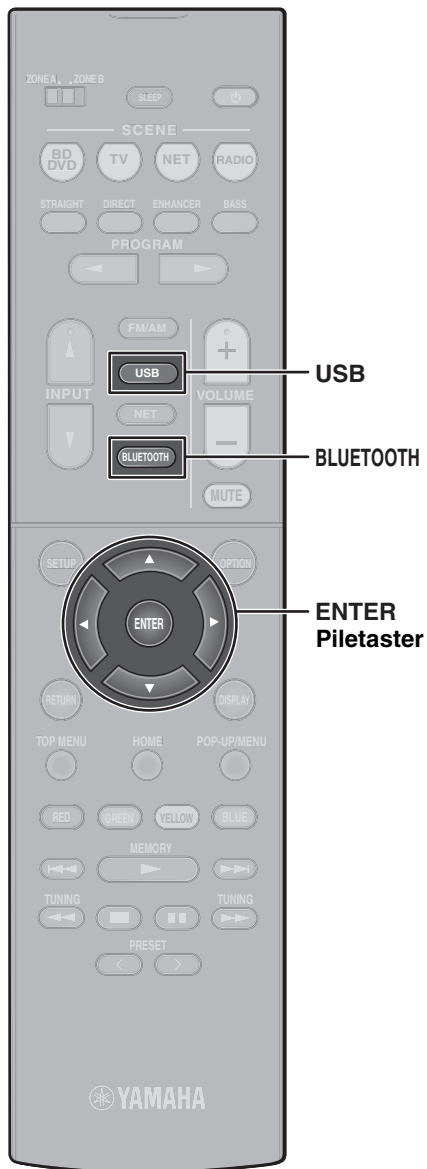

Afspilning af musik lagret på Bluetooth® enhed

- 1 Tryk på BLUETOOTH for at vælge "Bluetooth" som indgangskilde.
- 2 Vælg enheden (enhedens netværksnavn) fra listen over tilgængelige enheder på Bluetooth-enheden.
Hvis der anmodes om adgangskoden, skal du indtaste tallet "0000".
Når forbindelsen er etableret, vil ✕ indikatoren lyse i displayet.
- 3 Vælg en sang, og start afspilningen på din Bluetooth-enhed.

Bemærk

Lyd der afspilles på enheden kan overføres til trådløse Bluetooth-højttalere eller hovedtelefoner (undtagen når Bluetooth er valgt som enhedens input-kilde). Se "Enjoying audio using Bluetooth speakers/headphones" i Owner's Manual (Brugervejledning) for mere information.

Afspilning af musik, der er gemt på en USB-lagerenhed

- 1 Tilslut USB-lagerenheden til USB-stikket.

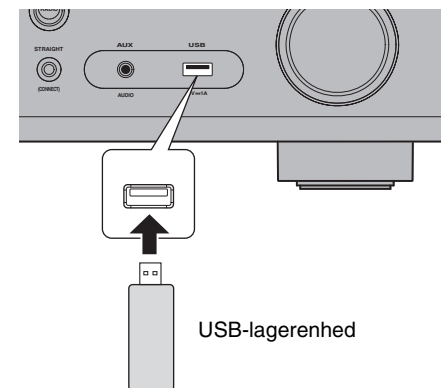

Bemærk

Tilslut USB-lagerenheden direkte til USB-stikket. Brug ikke et forlænger-kabel.

- 2 Tryk på USB for at vælge "USB" som indgangskilde.

Søgeskærmen vises på tv'et.

- 3 Brug piletasterne til at vælge et emne og tryk på ENTER.

Når en sang er valgt, starter afspilningen og afspilningsskærmen vises.

⏻ (Strøm)-bryter

Slår på strømmen til enheten, eller setter den i standby-modus.

Dette produktet er beregnet på vanlige hjem. Det er ikke egnet for bruksområder som krever høy pålitelighet, herunder livsoppholdende systemer eller administrering av helsepleie eller høye verdier.

FORSIKTIG: LES DETTE FØR DU BRUKER ENHETEN.

- 1 For å sikre optimale resultater, vennligst les denne bruksanvisningen nøye. Oppbevar den på et trygt sted for fremtidig referanse.
- 2 Installer dette lydanlegget på et godt ventilert, kjølig, tørt, rent sted - unna direkte sollys, varmekilder, vibrasjon, støv, fuktighet, og/eller kulde. For riktig ventilasjon, respekter de følgende minimumsavstander.
Oversiden: 30 cm, Baksiden: 20 cm, Sidene: 20 cm
- 3 Plasser enheten unna andre elektriske apparater, motorer, eller transformatorer for å unngå summende lyder.
- 4 Ikke utsett enheten for plutselige temperaturendringer fra kaldt til varmt, og ikke plasser enheten i et miljø med høy fuktighetsgrad (f.eks. et rom med luftfukter) for å unngå kondens inne i enheten, noe som kan forårsake elektrisk støt, brann, skade på enheten, og/eller personskade.
- 5 Unngå å installere enheten der fremmedobjekter kan falle på enheten og/eller der enheten kan bli utsatt for dryppende eller sprutende væske. Ikke plasser det følgende på toppen av enheten:
 - Andre komponenter, da de kan forårsake skade og/eller misfarging på enhetens overflate.
 - Brennende objekter (f.eks. stearinlys), da de kan forårsake brann, skade på enheten, og/eller personskade.
 - Beholdere med væske i dem, da de kan falle og væsken kan forårsake elektrisk støt til brukeren og/eller skade på enheten.
- 6 Ikke tildekk enheten med en avis, duk, gardin, osv. for ikke å hindre varmestråling. Dersom temperaturen inne i enheten stiger, kan det føre til brann, skade på enheten, og/eller personskade.
- 7 Ikke koble enheten til en stikkontakt før alle tilkoblinger er fullført.
- 8 Ikke bruk enheten opp ned. Den kan overopphetes, og muligens forårsake skade.
- 9 Ikke bruk makt på brytere, knotter og/eller ledninger.
- 10 Når strømledningen kobles fra stikkkontakten, ta tak i støpselet, ikke trekk i kablet.
- 11 Ikke rengjør enheten med kjemiske løsemidler, dette kan skade utførelsen. Bruk en ren, tørr klut.
- 12 Kun spenning som er oppgitt på enheten må brukes. Det å bruke enheten med en høyere spenning enn det som er spesifisert er farlig, og kan forårsake brann, skade på enheten, og/eller personskade. Yamaha kan ikke holdes ansvarlig for eventuelle skader som skyldes bruk av denne enheten med annen spenning enn det som er spesifisert.
- 13 For å unngå skader ved lynnedslag, trekk ut strømledningen og utendørsantennene fra stikkontakter eller enheten når det er tordenvær.
- 14 Ikke forsøk å endre eller reparere enheten. Kontakt en Yamaha autorisert reparatør når service er nødvendig. Kabinettet skal aldri åpnes av noen grunner.
- 15 Når du ikke har tenkt å bruke enheten over lengre tid (f.eks. ferier), koble fra støpselet fra stikkkontakten.
- 16 Husk å referere til "Troubleshooting" (Feilsøking) -delen i bruksanvisningen på CD-ROMen for vanlige driftsfeil før du konkluderer med at enheten er defekt.
- 17 Før du flytter enheten, trykk på ⏻ for å sette den i standby-modus, og koble støpselet fra stikkkontakten.
- 18 VOLTAGE SELECTOR (Bare modeller for Taiwan, Brasil og generelle modeller)
VOLTAGE SELECTOR på baksiden av enheten må være innstilt til den lokale strømspenningen
FØR du plugges inn stikkkontakten. Spenninger er:
..... AC 110-120/220-240 V, 50/60 Hz
- 19 Kondens vil dannes når omgivelsestemperaturen endres plutselig. Koble strømledningen fra stikkkontakten, og la enheten stå.
- 20 Når du bruker enheten i lang tid, kan den bli varm. Slå av strømmen, og la enheten stå for å kjøle ned.
- 21 Installer enheten i nærheten av en stikkontakt, og der støpselet kan nås enkelt.
- 22 Høy lydtrykk fra øreklokker og hodetelefoner kan føre til hørselstap.

Enheden er ikke koblet fra strømkilden så lenge den er koblet til stikkkontakten, selv om enheten i seg selv er avslått av ⏻. Dette kalles standby-modus. I denne modusen er enheten designet til å konsumere svært lite strøm.

ADVARSEL

FOR Å REDUSERE FAREN FOR BRANN ELLER ELEKTRISK STØT, IKKE UTSETT ENHETEN FOR REGN ELLER FUKTIGHET.

■ Merknader om fjernkontroller og batterier

- Ikke søl vann eller andre væsker på fjernkontrollen.
- Ikke slipp fjernkontrollen i bakken.
- Ikke legg fra deg eller oppbevar fjernkontrollen under de følgende forhold:
 - steder med høy fuktighetsgrad, for eksempel i nærheten av et bad
 - steder med høye temperaturer, som for eksempel i nærheten av en ovn eller komfyr
 - steder med ekstremt lave temperaturer
 - støvete steder
- Sett inn batteriet i henhold til polaritetsmerkene (+ og -).
- Skift alle batteriene dersom du legger merke til det følgende:
 - fjernkontrollens rekkevidde blir mindre
 - indikatoren blinker ikke eller er svak
- Dersom batteriene går tomme, ta dem umiddelbart ut av fjernkontrollen for å hindre en eksplosjon eller syrelekkasje.
- Dersom du finner batterier som lekker, kast batteriene umiddelbart, og pass på å ikke berøre det lekkede materialet. Hvis det lekkede materialet kommer i kontakt med hud, øyne eller munn, skylle det bort umiddelbart og oppsøk lege. Rengjør batterirommet nøye før du setter inn nye batterier.
- Ikke bruk gamle batterier sammen med nye. Dette kan forkorte brukstiden til de nye batteriene, eller gjøre at de gamle batteriene lekker.
- Ikke bruk forskjellige typer batterier (for eksempel alkaliske og manganbatterier) sammen. Batterienes spesifikasjoner kan være forskjellige selv om de ser like ut.
- Før du setter inn nye batterier, tørk batterirommet rent.
- Dersom fjernkontrollen er uten batterier i mer enn 2 minutter, eller dersom tomme batterier forblir i fjernkontrollen, kan innholdet i minnet fjernes. I et slikt tilfelle, installer nye batterier og tast inn fjernkontrollens kode.
- Kast batterier i henhold til regionale forskrifter.
- Hold batterier bort fra barn. Hvis et batteri blir svelget, kontakt lege umiddelbart.
- Hvis du planlegger å ikke bruke fjernkontrollen på en god stund, bør du fjerne batteriene fra fjernkontrollen.
- Ikke lad eller ta de medfølgende batteriene fra hverandre.
- Batteriene skal ikke utsettes for overdreven varme som solskinn, brann eller lignende.

Informasjon til Brukere om Innsamling og Håndtering av Gammelt Utstyr og brukte Batterier



Disse symboler på produkter, emballasje, og/eller medfølgende dokumenter betyr at brukte elektriske og elektroniske produkter og batterier ikke må blandes med vanlig husholdningsavfall.

For riktig behandling, gjenvinning og resirkulering av gamle produkter og brukte batterier, vennligst ta dem til gjeldende innsamlingspunkter, i samsvar med nasjonal lovgivning og direktivene 2002/96/EC og 2006/66/EC.



Ved riktig håndtering av disse produktene og batteriene, vil du bidra til å spare verdifulle ressurser og forhindre potensielle negative virkninger på menneskers helse og miljøet, som ellers kan oppstå ved uriktig avfallshåndtering.



For mer informasjon om innsamling og gjenvinning av gamle produkter og batterier, vennligst kontakt kommunen, ditt renovasjonsselskap eller stedet der du kjøpte gjenstandene.

[Informasjon om Håndtering i Land utenfor den Europeiske Union]

Disse symboler er kun gyldige innenfor den Europeiske Union. Ønsker du å kaste slike gjenstander, vennligst kontakt dine lokale myndigheter eller forhandler og spør etter riktig fremgangsmåte for håndtering.

Pb

Merk for batterisymbolet (to nederste symboleksempler):

Dette symbolet kan bli brukt i kombinasjon med et kjemisk symbol. I dette tilfellet oppfyller det kravet satt av direktivet for den involverte kjemikalie.

For mer detaljert informasjon, se i bruksanvisningen på CD-ROMen.

Forsiktig: Ikke forsøk å spille denne CD-ROMen i en lydavsplayer.

For å se bruksanvisningen, klikk på "English" i skjermbildet som vises automatisk når du setter CD-ROMen inn i datamaskinen, eller klikk på modellnavnet dersom skjermen for å velge modeller vises, og klikk deretter på "English" i neste skjermbilde. Følg deretter instruksjonene på skjermen. Dersom skjermen ikke vises automatisk, åpner du "index.html" i CD-ROMen.

Bruksanvisningen på CD-ROMen kan lastes ned fra følgende nettsted.

URL : <http://download.yamaha.com/>

Ikke bruk denne enheten nærmere enn 22 cm fra en person med implantert pacemaker eller defibrillator.



Advarsel

Ikke berør overflater som er merket med denne etiketten. Overflaten kan bli varm under drift.

Dette dokumentet forklarer det grunnleggende oppsettet og konfigurasjon av enheten, etterfulgt av trinn for trinn-instruksjoner. Grunnleggende betjening, som for eksempel avspilling av Blu-ray-plater, DVDer og radio blir også forklart.

Enheten er utstyrt med en rekke andre funksjoner som ikke beskrives i dette heftet. Du finner mer informasjon om dette produktet i Brukerhåndboken som er inkludert på CD-ROM-en som følger med. Den nyeste Brukerhåndboken kan lastes ned fra følgende webområde.

<http://download.yamaha.com/>



AV SETUP GUIDE

AV SETUP GUIDE er en app som veileder deg gjennom prosessen med tilkobling av en TV eller en avspillingsenhet, som for eksempel en BD/DVD- eller CD-spiller, og høyttalere til AV-mottakeren. Søk etter "AV SETUP GUIDE" på App Store eller Google Play for flere opplysninger.

1 Forberedelser

Kontroll av pakkens innhold



Fjernkontroll

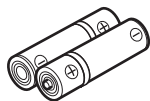
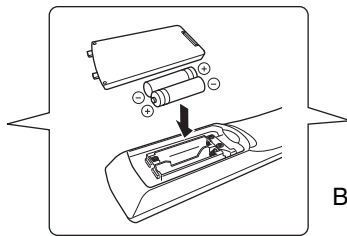

Batterier (AAA, R03, UM-4)
(x2)



AM-antenne



FM-antenne

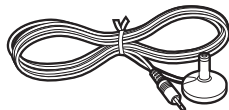

YPAO-mikrofon

Ett av produktene ovenfor følger med, avhengig av kjøpsområdet.

CD-ROM (Brukerhåndbok)
Hurtigstartveiledning (dette heftet)

Klargjøre kabler

Følgende kabler (medfølger ikke) er nødvendige for å bygge systemet som beskrives i dette dokumentet.

- Høyttalerkabler (avhengig av antall høyttalere)
- Pin-lydkabel (x1)
- HDMI-kabler (x3)
- Nettverkskabel (x1) (ved tilkobling til en ruter via en nettverkskabel)

2

Koble til høyttalerne/subwooferen

Plassere høyttalere

Bruk figuren som en referanse for plassering av høyttalere.

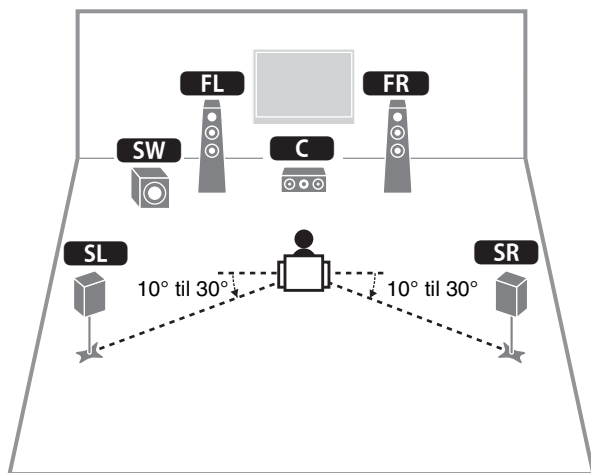

- FL** Fronthøytaler (V)
- FR** Fronthøytaler (H)
- C** Senterhøytaler
- SL** Surroundhøytaler (V)
- SR** Surroundhøytaler (H)
- SW** Subwoofer

Ved tilkobling av høyttalere på 6 ohm (bare modeller for USA og Canada)

Angi enhetens høyttalerimpedans som "6 Ω MIN". Du kan lese mer i "Setting the speaker impedance" i Owner's Manual (Brukerhåndbok).

Forsiktighetsregler for tilkobling av høyttalerkabler

- Kontroller at enheten og subwooferen er slått av.
- Klargjør høyttalerkablene et stykke unna høyttalere for å unngå at ledningstråder uforvarende faller ned i enhetens indre, noe som kan føre til kortslutning eller feil på enheten.
- Feil tilkobling av høyttalerkabler kan forårsake kortslutning som fører til skader på eller feil i enheten eller høyttalere.
 - Fjern forsiktig ca. 10 mm av isolasjonen fra endene til høyttalerkabelen, og vri de avisolerte trådene i hver av kablene fast sammen.
 - Sørg for at de avisolerte trådene fra forskjellige høyttalerkabler ikke kommer i kontakt med hverandre.
 - Sørg for at høyttalerkablenes avisolerte tråder ikke kommer i kontakt med metalleder på enheten (bakre panel og skruer).

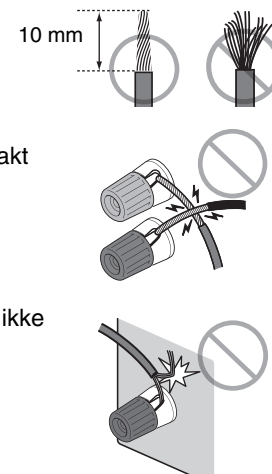

Hvis "Check SP Wires" vises på frontpanelet når enheten slås på, slå enheten av og kontroller at høyttalerkablene ikke har forårsaket en kortslutning.

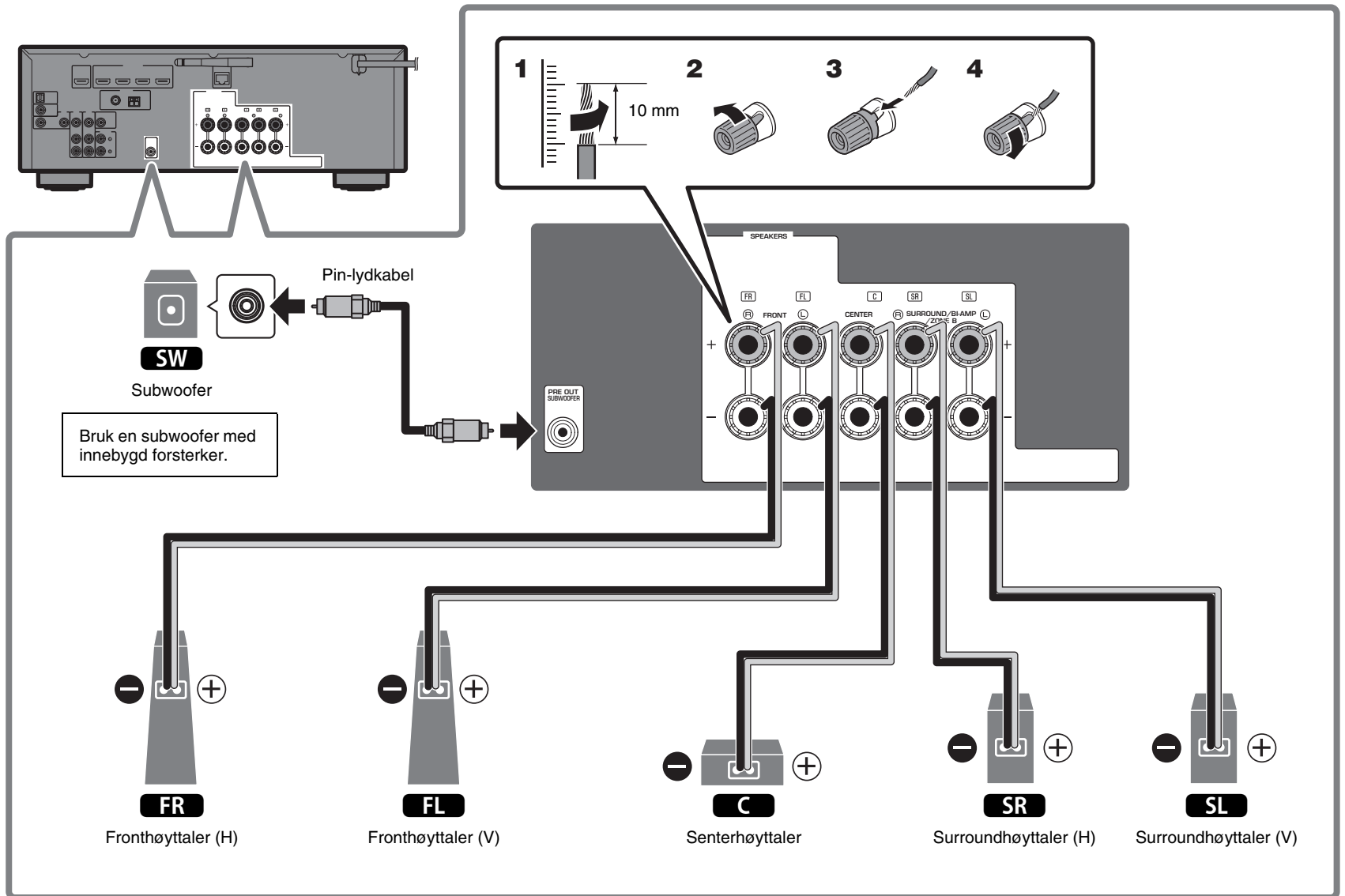

3

Koble til eksterne enheter

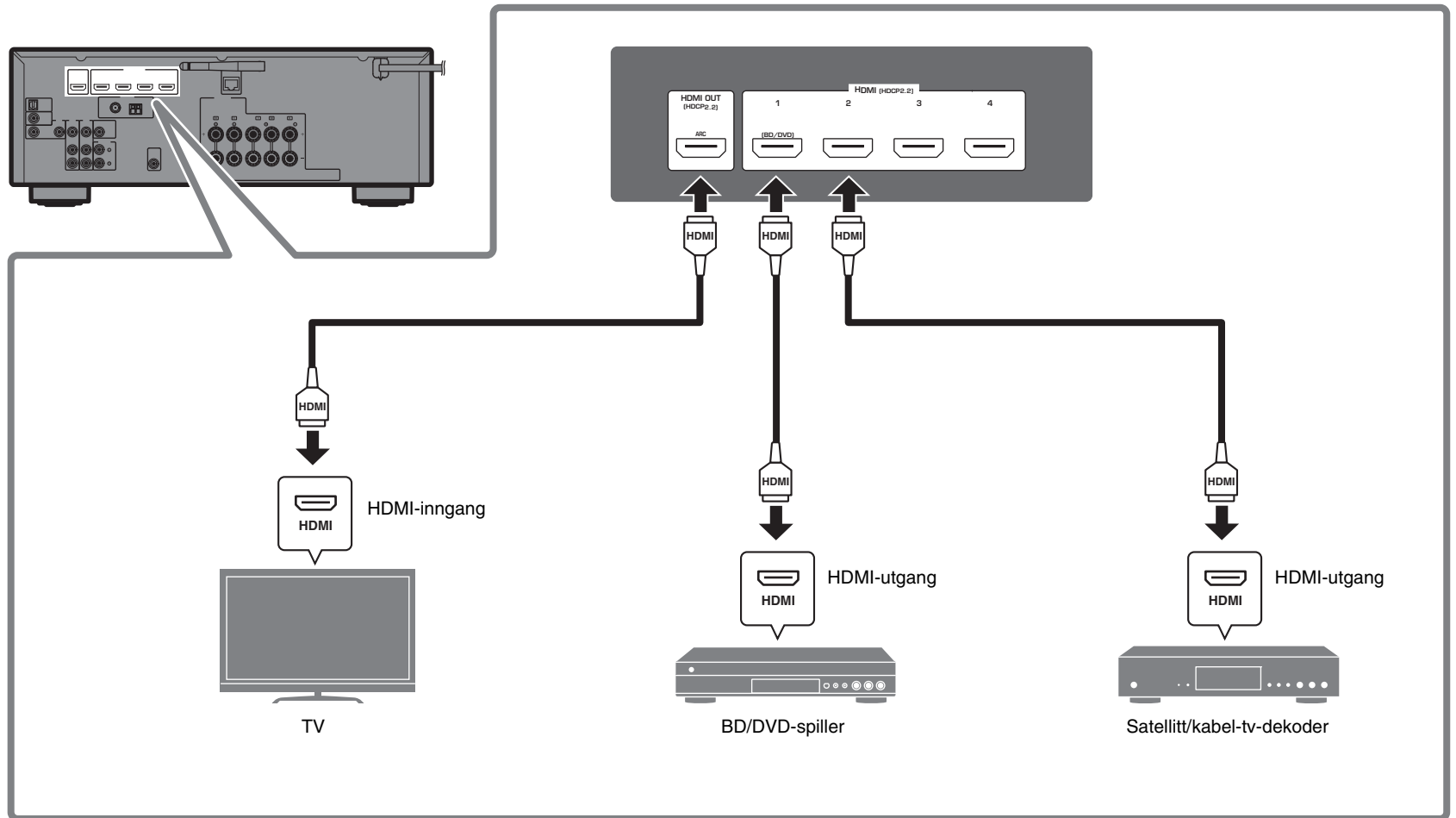

4

Koble til FM/AM-antennene

Fest enden av FM-antennen til en vegg.



FM antenne (medfølger)

AM antenne (medfølger)

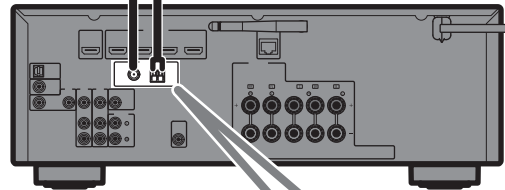

Montere AM-antennen

Plasser AM-antennen på en plan overflate.

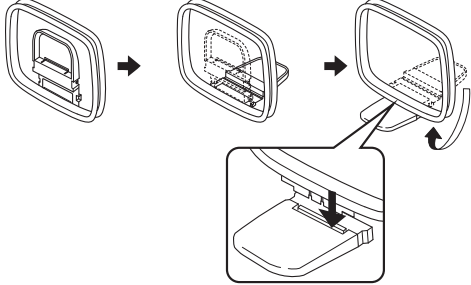

Hold ned → Sett inn → Slipp

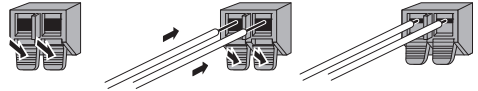

5

Klargjør en nettverkstilkobling

Klargjør en kablet eller trådløs nettverkstilkobling, avhengig av ditt nettverksmiljø.

Merk

Den trådløse antennen må løftes opp hvis enheten skal kobles til en Bluetooth-enhet.

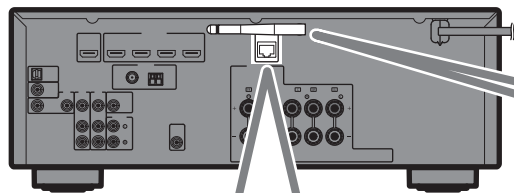

Kablet nettverkstilkobling

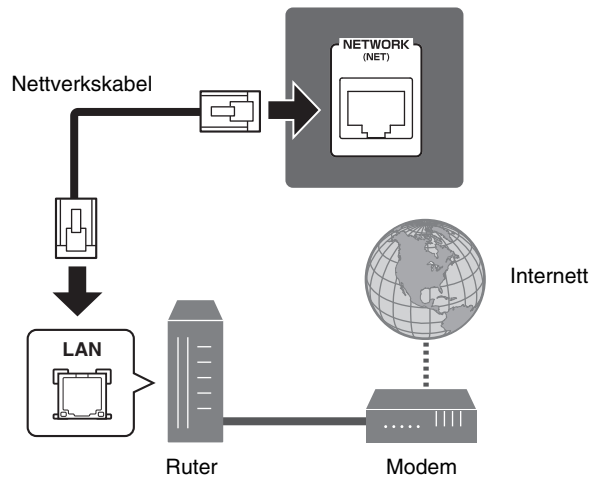

Trådløs nettverkstilkobling

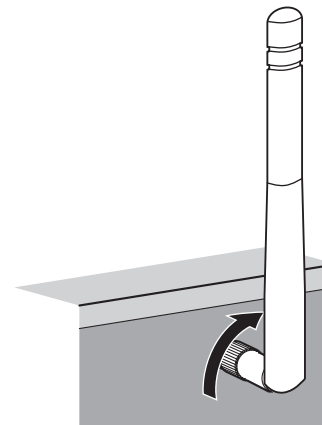

Løft opp den trådløse antennen slik at den står rett opp.
(Prosedylene for tilkobling av enheten til en trådløs ruter beskrives i trinn **7**.)

Merknad

Ikke bruk makt på antennen.
Det kan påføre den skade.

6

Koble strømkabelen til en veggkontakt og slå på enheten.

Før tilkobling av strømkabelen (Bare modeller for Taiwan, Brasil og generelle modeller)

Still bryterposisjonen for VOLTAGE
SELECTOR (spenningsvelger) i henhold til
din lokale spenning.
Spenningene er 110–120 / 220–240 V
vekselstrøm, 50/60 Hz.

1 Plugg strømkabelen inn i en stikkontakt.

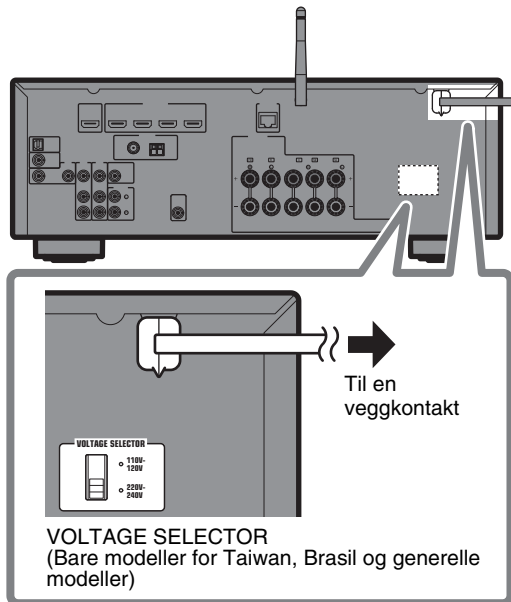

2 Trykk på (strøm til mottakeren) for å slå på enheten.

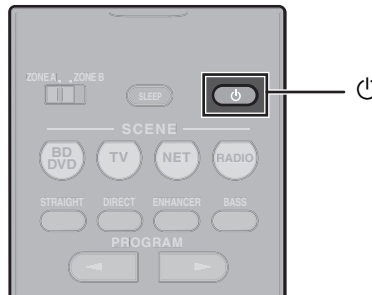

3 Slå på TV-en og still inn TV- inngangen for å vise video fra enheten (HDMI OUT-kontakt).

Skjermbildet Network Setup som er vist
nedenunder, vil bli vist på TV-en når enheten slås på
første gang etter levering. Det kan ta flere titalls
sekunder før skjermbildet vises (WAC: Wireless
Accessory Configuration).

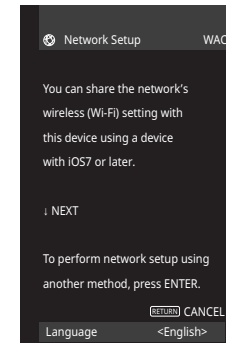

Se "Sharing the iOS device setting" under
"Connecting the unit to a wireless network" i
Owner's Manual (Brukerhåndbok) når du bruker
denne funksjonen for å koble enheten til et
nettverk.

Dette dokumentet forklarer trådløs tilkobling ved
bruk av andre metoder enn denne funksjonen.
Følg prosedyren som er beskrevet under
"Tilkobling av enheten til et nettverk" på neste
side.

Merk

Dette skjermbildet vil ikke bli vist hvis enheten er koblet
til en ruter via sin NETWORK-kontakt (kablet tilkobling).

7

Tilkobling av enheten til et nettverk

Tilkobling av enheten til et trådløst nettverk

- Enheten kan kobles til et trådløst nettverk ved hjelp av MusicCast CONTROLLER-appen* som du har installert på din smarttelefon eller annen mobil enhet. Følg prosedyren [A].
- Hvis du ikke skal bruke en mobil enhet, følg prosedyren [B] for å koble enheten til en trådløs ruter (tilgangspunkt) som støtter WPS. Se i Brukerhåndboken om andre metoder for trådløs tilkobling.

Koble enheten til en ruter via en nettverkskabel

- Følg prosedyren [A] for å bruke MusicCast CONTROLLER-appen* som du har installert på din smarttelefon eller annen mobil enhet, for å koble til MusicCast-nettverket og spille av musikk over et nettverk.
- Hvis du ikke skal bruke en mobil enhet, hopp over dette trinnet og gå til trinn 8.

* MusicCast CONTROLLER, en app for mobile enheter, kan brukes til enkel konfigurering av nettverksinnstillinger på denne enheten og på andre MusicCast-aktiverede enheter. Denne appen lar deg lytte til musikk som er lagret på din smarttelefon eller andre mobile enheter, eller på servere, og høre på radio via Internett. Den lar deg også spille av et rikt og variert utvalg av musikk på alle enheter i MusicCast-nettverket samtidig. Besøk følgende nettside for ekstra informasjon.

<http://www.yamaha.com/musiccast/>

[A] Koble seg til MusicCast CONTROLLER-appen

Koble enheten til et nettverk og registrer den som en MusicCast-aktivert enhet.

Merk

- Kontroller at din mobile enhet er koblet til hjemmeruteren før du starter.
- Du kan ha ruterens SSID og sikkerhetsnøkkel tilgjengelig for å koble enheten til et trådløst nettverk.
- MusicCast CONTROLLER-appens skjermbilde i denne delen viser det engelske grensesnittet. Skjermbildets utseende kan variere avhengig av appens versjon.

1 Installer MusicCast CONTROLLER-appen på din mobile enhet, og åpne appen.

Søk etter "MusicCast CONTROLLER" på App Store eller Google Play.

2 Trykk "Setup".



3 Bekreft at enheten er slått på, og trykk "Next".



4 Trykk og hold CONNECT-knappen på enhetens frontpanel i 5 sekunder, som angitt i appen.

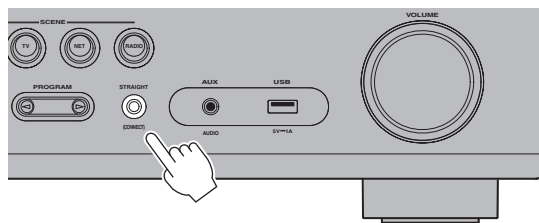
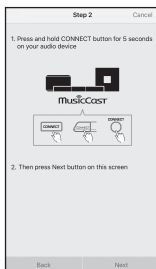

5 Følg instruksjonene på appens skjerm for å konfigurere nettverksinnstillingene.

Når tilkobling er etablert, vises "Completed" på enhetens frontdisplayet.

Nettverkstilkobling med MusicCast CONTROLLER-appen er nå fullført, og enheten har blitt registrert som en MusicCast-aktivert enhet.

B Bruke WPS-trykknappkonfigurasjon

Trådløs tilkobling kan konfigureres med ett trykk på WPS-knappen på den trådløse ruterer (tilgangspunkt).

1 Trykk og hold inne INFO (WPS) på enhetens frontpanel i mer enn 3 sekunder.

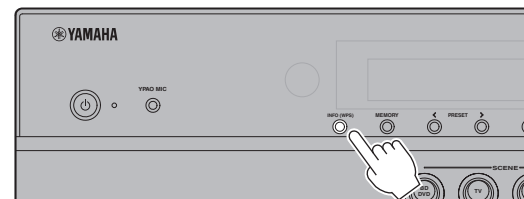

„Press WPS button on Access Point” vil bli vist på frontdisplayet.

2 Trykk på WPS-knappen på den trådløse ruterer.

Når tilkobling er etablert, vises "Completed" på frontdisplayet.

Merk

Hvis „Not connected” vises, gjenta prosessen fra trinn 1 eller prøv en annen tilkoblingsmetode.

8 Optimalisere høyttalerinnstillingene automatisk (YPAO)

Yamaha Parametric room Acoustic Optimizer (YPAO) registrerer høyttalertilkoblingene automatisk, måler avstandene fra høyttalerne til lytteposisjonen(e) og optimaliserer deretter høyttalerinnstillingene automatisk, slik at volumnbalanse og akustikkparametre passer til rommet.

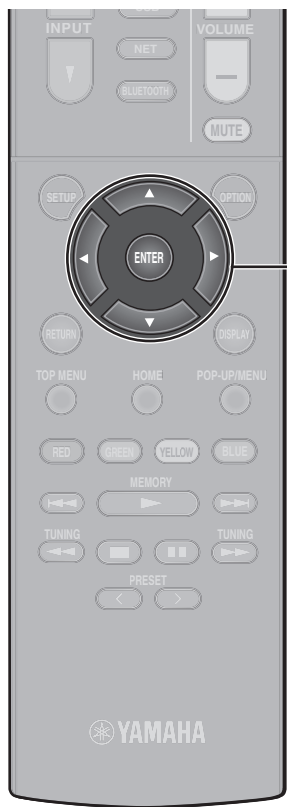

ENTER
Piltaster

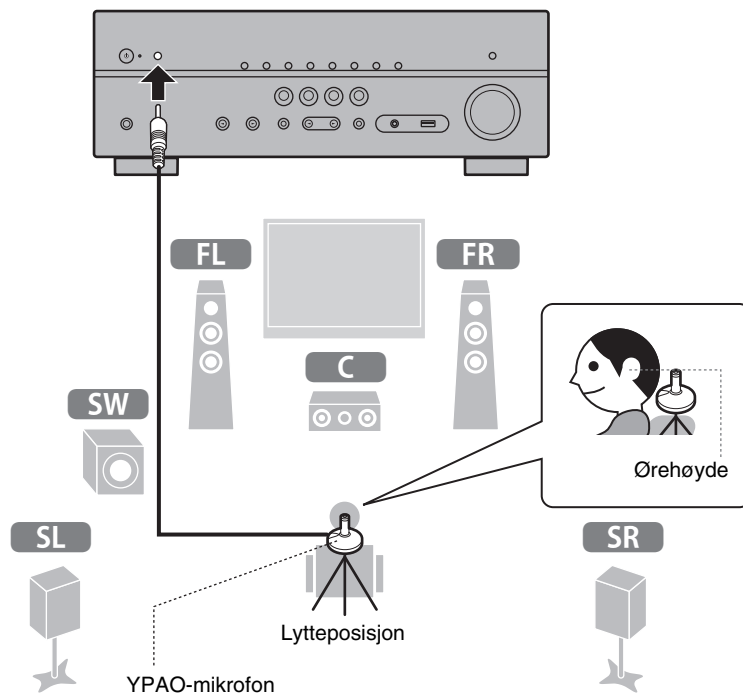

Merk følgende vedrørende YPAO-måling

- Testtoner overføres med høy lydstyrke og kan overraske eller skremme små barn.
- Testtonelydstyrken kan ikke justeres.
- Det må være så stille som mulig i rommet.
- Opphold deg i et hjørne bak lytteposisjonen slik at du ikke blir en hindring mellom høyttalerne og YPAO-mikrofonen.
- Ikke koble til hodetelefoner.

1 Slå på subwooferen, og sett volumet på det halve.

Hvis kryssfrekvensen kan justeres, setter du den på maksimum.

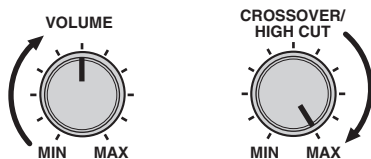

2 Plasser YPAO-mikrofonen i lytteposisjonen og koble den til YPAO MIC-kontakten på frontpanelet.

Skjermbildet nedenfor vises på TV-en.

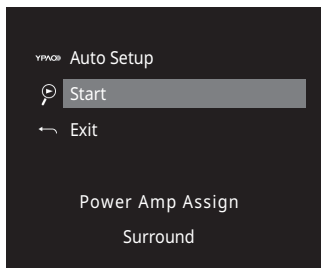

Merk

Plasser YPAO-mikrofonen i lytteposisjonen (samme høyde som ørene dine). Vi anbefaler bruk av stativ for mikrofonen. Du kan bruke stativskruen til å stabilisere mikrofonen.

3 Trykk på ENTER.

Målingen starter etter 10 sekunder.

Målingen tar cirka 3 minutter.

Skjermbildet nedenfor vises på TV-en når målingen er avsluttet.

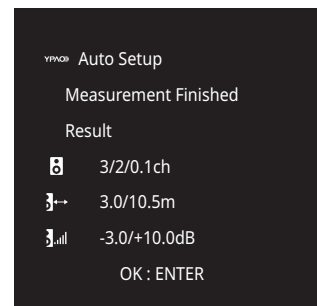

Merk

Hvis en feilmelding (som for eksempel E-1) eller advarselmelding (som for eksempel W-2) vises, se "Error messages" eller "Warning messages" under "Optimizing the speaker settings automatically (YPAO)" i Owner's Manual (Brukerhåndbok).

4 Kontroller resultatene som vises på skjermen og trykk på ENTER.

5 Bruk piltastene (</>) til å velge "SAVE" (lagre) og trykk ENTER.

6 Koble YPAO-mikrofonen fra enheten.

Nå er optimaliseringen av høyttalerinnstillingene fullført.

Grunnleggende betjening

Denne delen beskriver grunnleggende betjening som for eksempel avspilling av Blu-ray-plater og DVDer og innstilling av radiostasjoner. De fleste typer betjening kan utføres med fjernkontrollen.

Betjene fjernkontrollen

Slå enheten på/av (standby)

Enheden er utstyrt med en rekke forskjellige lydprogrammer og surrounddekodere som lar deg spille av kilder i din favorittlydmodus.

STRAIGHT: Inngangskilder vil bli avspilt uten noen lydfelteffekter.

DIRECT: Inngangskilder vil bli avspilt med bruk av kun de funksjonene som er absolutt nødvendige for å minimalisere støy som genereres av elektroniske kretser. Funksjoner som frontpaneldisplay vil bli midlertidig deaktivert for å oppnå Hi-Fi-lydkvalitet.

ENHANCER: Komprimert musikk som er lagret på en Bluetooth-enhet eller en USB-lagringsenhet vil bli avspilt med større dybde og bredde.

BASS: Ekstra bass lar deg nyte forbedret basslyd.

PROGRAM (◀/▶): Lydprogrammer som passer for film, musikk og stereoavspilling kan velges.

Enhedenes inngangskilder og innstillinger som har blitt tilordnet SCENE-tastene kan velges med kun ett trykk (SCENE-funksjon).

Enheden slår seg på automatisk når den er i standby-modus. Som standard tilordnes følgende innstillinger til hver SCENE-tast.

| SCENE-tast | BD DVD | TV | NET | RADIO |
|---------------------------|--------|----------|------------|------------|
| Inngang | HDMI1 | AUDIO1 | NET RADIO | TUNER |
| Lydprogram | Sci-Fi | STRAIGHT | 5ch Stereo | 5ch Stereo |
| Compressed Music Enhancer | Av | På | På | På |
| SCENE lenkeavspilling | På | På | Av | Av |
| Målsone | Sone A | Sone A | Sone A | Sone A |

Justere volumnivået

Dempe lydutgangen

Velge en inngangskilde

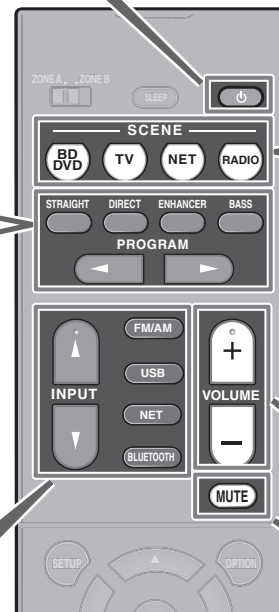

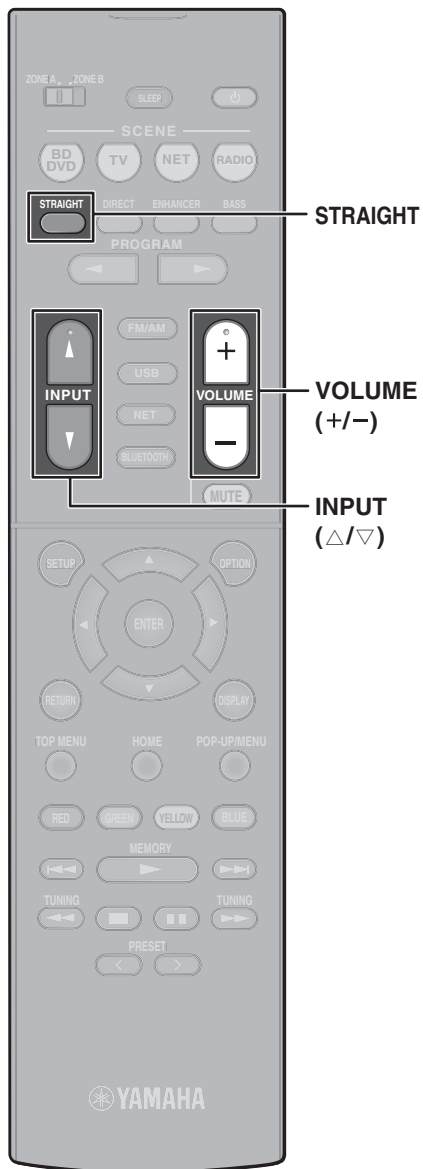

Spille av BD/DVD

Vi anbefaler å spille av lyd i flere kanaler (5.1-kanaler eller flere) for å oppleve surroundlyden enheten kan produsere.

- 1 Slå på BD/DVD-spilleren.**
- 2 Trykk INPUT (Δ/▽) gjentatte ganger for å velge "HDMI 1".**

Navnet på den tilkoblede enheten, som for eksempel "BD player", kan bli vist.



- 3 Start avspilling på BD/DVD-spilleren.**
- 4 Trykk STRAIGHT for å velge "STRAIGHT".**

Merk

Når "STRAIGHT" (rett avkoding) er valgt, gjengir hver høyttaler kanallydsignalen direkte (uten lydfeltbehandling).

- 5 Trykk på VOLUME for å justere volumet.**

Merk

Hvis lyd ikke høres, eller ingen lyd høres fra en bestemt høyttaler, se "Troubleshooting" i Owner's Manual (Brukerhåndbok).

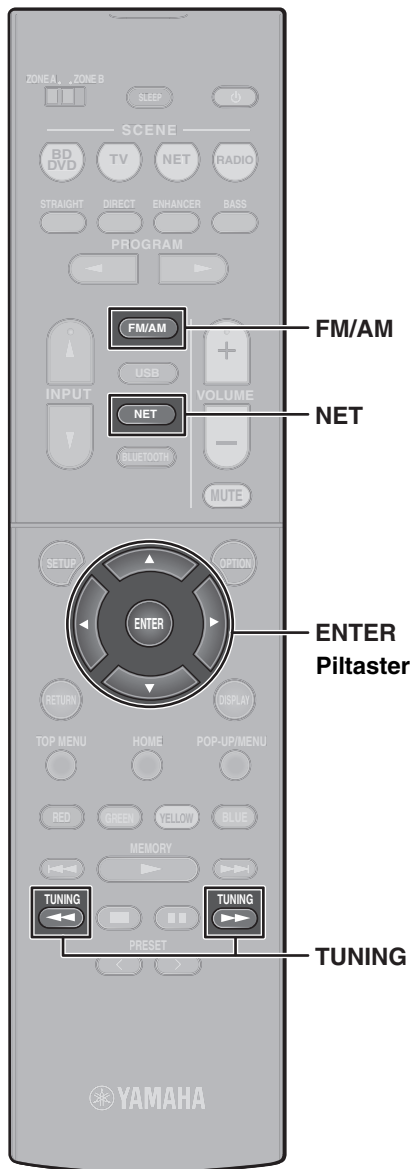

Lytte til FM-/AM-radio

1 Trykk FM/AM for å velge bånd.

"TUNER" velges som inngangskilde og deretter vises gjeldende valgte frekvens.

2 Trykk TUNING gjentatte ganger for å stille inn en frekvens.

Hold tasten inne i cirka ett sekund for å søke etter stasjoner automatisk.



"TUNED" lyser når enheten mottar et signal fra en FM/AM-radiostasjon.

"STEREO" lyser når enheten mottar et stereosignal fra en FM-radiostasjon.

Stille inn frekvenstrinnene (kun Asia, Taiwan, Brasil og generelle modeller)

Fra fabrikk er frekvenstrinnstillingen satt til 50 kHz for FM og 9 kHz for AM.

Avhengig av ditt land eller region skal du sette frekvenstrinnene til 100 kHz for FM og 10 kHz for AM.

- 1 Sett enheten i standby-modus.
- 2 Mens du holder inne STRAIGHT på frontpanelet, trykk  (strøm).
- 3 Trykk PROGRAM på frontpanelet gjentatte ganger for å velge "TU".



- 4 Trykk STRAIGHT på frontpanelet for å velge "FM100/AM10".
- 5 Trykk  (strøm) for å sette enheten i standby-modus og slå den på igjen.

Lytte til internettradio

1 Trykk NET gjentatte ganger for å velge "NET RADIO" som inngangskilde.

Se gjennom-skjerm bildet vises på TV-en.

2 Bruk piltastene til å velge et element og trykk ENTER.

Når en internettradiostasjon velges, starter avspilling og avspillingskjermen vises.

Merk

Internettradiostasjoner kan også velges med MusicCast CONTROLLER-appen som er installert på din mobile enhet.

MusicCast CONTROLLER-appen som er installert på din mobile enhet kan brukes til å spille musikk fra strømmetjenester. Se i dokumentasjonen som er inkludert på den medfølgende CD-ROMen for mer informasjon.

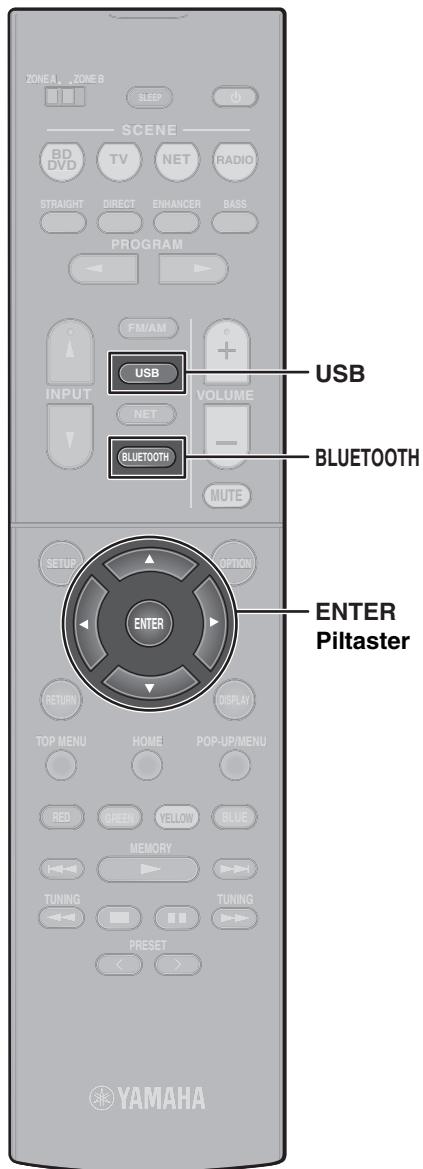

Spille av musikk som er lagret på en Bluetooth®-enhet

- 1 Trykk på **BLUETOOTH** for å velge "Bluetooth" som inngangskilde.
- 2 Velg enheten (nettverksnavnet på enheten) fra den tilgjengelige listen på Bluetooth-enheten.
Hvis koden er påkrevd, angi tallene „0000”. Når forbindelsen er etablert, vil  indikatoren lyse på frontpanelet.
- 3 Velg en sang og start avspilling på Bluetooth-enheten.

Merk

Lydavspilling på enheten kan sendes til Bluetooth trådløse høyttalere eller hodetelefoner (unntatt når Bluetooth er valgt som enhetens inngangskilde). Se "Enjoying audio using Bluetooth speakers/headphones" i Owner's Manual (Brukerhåndbok) for mer informasjon.

Spille musikk som er lagret på en USB flash-enhet

- 1 Koble USB flash-enheten til USB-kontakten.

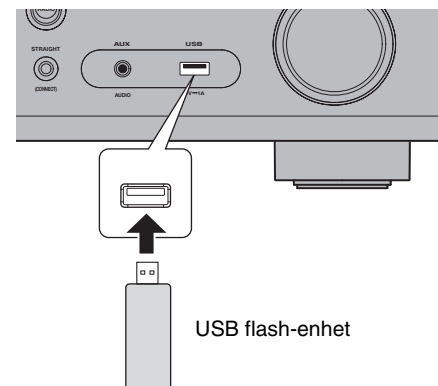

Merk

Koble USB flash-enheten til USB-kontakten. Ikke bruk skjøtekabel.

- 2 Trykk på **USB** for å velge "USB" som inngangskilde.
Se gjennom-skjerm bildet vises på TV-en.
- 3 Bruk piltastene til å velge et element og trykk **ENTER**.

Når en sang velges, starter avspilling og avspillings skjermen vises.

⏻ (Virta) painike

Kytkee tähän laitteeseen virran tai asettaa laitteen valmiustilaan.

Tämä tuote on tarkoitettu käytettäväksi tavallisissa kodeissa. Älä käytä sitä äärimmäistä luotettavuutta vaativiin tarkoituksiin, kuten jos kyseessä ovat ihmishenget, terveydenhuolto tai arvokas varallisuus.

HUOMIO: LUE TÄMÄ ENNEN LAITTEEN KÄYTTÖÄ.

- 1 Lukemalla tämän oppaan huolellisesti varmistat laitteen parhaan toiminnan. Säilytä opas turvallisessa paikassa tulevaa käyttöä varten.
- 2 Asenna tämä äänentoistojärjestelmä hyvin tuuletettuun, viileään, kuivaan ja puhtaaseen paikkaan, jossa se ei altistu suoralle auringonpaisteelle, lämmönlähteille, tärinälle, pölylle, kosteudelle eikä kylmyydelle. Jätä hyvää ilmanvaihtoa varten vapaata tilaa vähintään seuraavasti: yläpuolelle 30 cm, taakse 20 cm, sivuille 20 cm.
- 3 Sijoita tämä laite etäälle muista sähkölaitteista, moottoreista tai muuntajista huminan välttämiseksi.
- 4 Älä altista tätä laitetta äkillisille lämpötilan muutoksille kylmästä kuumaan äläkä sijoita laitetta kosteaan ympäristöön (huoneeseen, jossa on ilmankostutin), jotta laitteen sisälle ei tiivistyisi kosteutta. Kosteuden tiivistyminen saattaa aiheuttaa sähköiskun, tulipalon, vaurioita laitteeseen ja/tai henkilövahinkoja.
- 5 Vältä tämän laitteen asentamista paikkaan, jossa jokin esine voi pudota laitteen päälle tai laite voi altistua tippuvalle tai roiskuvalle nesteelle. Älä aseta tämän laitteen päälle
 - muita komponentteja, sillä ne voivat aiheuttaa vaurioita ja/tai värinmuutoksia laitteen pintaan
 - palavia esineitä (kynttilöitä), sillä ne voivat aiheuttaa tulipalon, vaurioita laitteeseen ja/tai henkilövahinkoja
 - astioita, joissa on nestettä, sillä ne voivat kaatua ja neste voi aiheuttaa sähköiskun käyttäjälle ja/tai vaurioita laitteeseen.
- 6 Älä peitä tätä laitetta esimerkiksi sanomalehdellä, pöytäliinalla tai verholla, sillä ne voivat estää lämpösäteilyn. Lämpötilan nousu laitteen sisällä voi aiheuttaa tulipalon, vaurioita laitteeseen ja/tai henkilövahinkoja.
- 7 Älä kytke tätä laitetta pistorasiaan, ennen kuin kaikki liitännät ovat valmiit.
- 8 Älä käytä tätä laitetta ylösalaisin. Se voi ylikuumentaa, mikä saattaa aiheuttaa vaurioita.
- 9 Älä käytä voimaa kytkimiin, säätimiin ja/tai johtoihin.
- 10 Kun irrotat virtajohtoa pistorasiasta, ota kiinni pistokkeesta. Älä vedä johdosta.
- 11 Älä puhdista tätä laitetta kemiallisilla liuottimilla, sillä ne voivat vaurioittaa pintakäsittelyä. Käytä puhdasta, kuivaa liinaa.
- 12 Vain tässä laitteessa määritettyä jännitettä saa käyttää. Laitteen käyttäminen määritettyä suuremmalla jännitteellä on vaarallista ja voi aiheuttaa tulipalon, vaurioita laitteeseen ja/tai henkilövahinkoja. Yamaha ei ole vastuussa vaurioista, jotka aiheutuvat tämän laitteen käyttämisestä muulla kuin määritetyllä jännitteellä.
- 13 Estä salaman aiheuttamat vauriot pitämällä virtajohto ja ulkoantennit irrotettuina pistorasiasta tai laitteesta ukkosmyrskyn aikana.
- 14 Älä yritä muuttaa tai korjata tätä laitetta. Ota yhteyttä Yamahan koulutettuun huoltohenkilökuntaan tarvitessasi huoltoa. Koteloa ei tulisi koskaan avata mistään syystä.
- 15 Kun et aio käyttää tätä laitetta pitkään aikaan (esim. loman aikana), irrota vaihtovirtapistoke pistorasiasta.
- 16 Tarkista CD-ROM-levyllä olevan Owner's Manual (Käyttöopas) -oppaan "Troubleshooting" (Vianmääritys) -kohdasta yleiset toimintavirheet, ennen kuin päättelet, että laite on viallinen.
- 17 Ennen kuin siirrät tätä laitetta, aseta se valmiustilaan painamalla painiketta ⏻ ja irrota vaihtovirtapistoke pistorasiasta.
- 18 VOLTAGE SELECTOR (Vain Taiwanissa ja Brasiliassa myytävät ja yleiset mallit)
Tämän laitteen takapaneelissa oleva VOLTAGE SELECTOR on asetettava paikallisen verkkojännitteen mukaiseen asentoon ENNEN laitteen kytkemistä vaihtovirtapistoriasiaan. Jännitteet ovat seuraavat:
..... 110–120/220–240 V vaihtovirta, 50/60 Hz.
- 19 Kosteus tiivistyy, kun ympäröivä lämpötila muuttuu äkillisesti. Irrota virtajohto pistorasiasta äläkä sen jälkeen koske laitteeseen.
- 20 Kun tätä laitetta käytetään pitkään aikaa, se saattaa lämmetä. Katkaise virta ja anna laitteen sitten viilentyä.
- 21 Asenna tämä laite lähelle vaihtovirtapistoriasiaa niin, että vaihtovirtapistokkeeseen ylettyy helposti.
- 22 Kuulokkeiden liiallinen äänenpaine voi aiheuttaa kuulonalenemaa.

Tämä laite ei kytkeydy irti vaihtovirtalähteestä ollessaan kytkettynä pistorasiaan, vaikka itse laitteesta katkaistaisiin virta painikkeella ⏻. Tätä tilaa kutsutaan valmiustilaksi. Laite on suunniteltu kuluttamaan hyvin vähän sähköä tässä tilassa.

VAROITUS

PIENENTÄÄKSESI TULIPALON TAI SÄHKÖISKUN RISKIÄ ÄLÄ ALTISTA TÄTÄ LAITETTA SATEELLE TAI KOSTEUDELLE.

■ Huomautuksia kaukosäätimistä ja akuista

- Älä läikytä vettä tai muita nesteitä kaukosäätimen päälle.
- Älä pudota kaukosäädintä.
- Älä jätä kaukosäädintä tai laita sitä säilöön seuraavanlaisiin olosuhteisiin:
 - kostean paikkaan, kuten kylpyhuoneeseen
 - kuumiin paikkoihin, kuten lämmittimen tai liedien lähelle
 - äärimmäisen mataliin lämpötiloihin
 - pölyisiin paikkoihin.
- Aseta akku paikalleen napaisuusmerkkien (+ ja -) mukaisesti.
- Vaihda kaikki akut, jos huomaat seuraavia ongelmia:
 - Kaukosäätimen toiminta-alue kapenee.
 - Lähetysilmaisin ei välky tai on himmeä.
- Jos akut tyhjenevät, poista ne välittömästi kaukosäätimestä räjähdyksen tai happovuodon estämiseksi.
- Jos löydät vuotavia akkuja, poista akut käytöstä välittömästi ja huolehdi, ettei koske vuotaneeseen aineeseen. Jos vuotanut aine koskee ihoasi tai pääsee silmiisi tai suuhusi, huuhtelee aine välittömästi pois ja ota yhteyttä lääkäriin. Puhdista akkulokero huolellisesti ennen uusien akkujen asentamista.
- Älä käytä vanhoja akkuja yhdessä uusien kanssa. Tämä voi lyhentää uusien akkujen käyttöikää tai saada vanhat akut vuotamaan.
- Älä käytä erityyppisiä akkuja (kuten alkali- ja mangaaniakkuja) yhdessä. Akkujen ominaisuudet voivat olla erilaiset, vaikka akut näyttävät samalta.
- Pyyhi lokero puhtaaksi ennen uusien akkujen asettamista.
- Jos kaukosäädin on ilman akkuja yli 2 minuuttia tai jos tyhjentyneet akut jäävät kaukosäätimeen, muistin sisältö saattaa tyhjentyä. Asenna siinä tapauksessa uudet akut ja aseta kaukosäätimen koodi.
- Hävitä akut alueellisten säännösten mukaisesti.
- Pidä akut poissa lasten ulottuvilta. Jos akku vahingossa niellään, ota välittömästi yhteyttä lääkäriin.
- Kun et aio käyttää kaukosäädintä pitkään aikaan, poista akut kaukosäätimestä.
- Älä lataa tai pura laitteen mukana toimitettuja paristoja.
- Akkuja ei saa altistaa liialliselle kuumuudelle, kuten auringonpaisteelle tai tulelle.

Tietoja käyttäjille vanhojen laitteiden ja käytettyjen akkujen keräämisestä ja hävittämisestä



Nämä symbolit tuotteissa, pakkauksissa ja/tai niiden mukana olevissa dokumenteissa tarkoittavat, että käytettyjä sähkö- ja elektroniikkatuotteita ja akkuja ei tulisi sekoittaa yleiseen kotitalousjätteeseen. Vie vanhat tuotteet ja käytetyt akut oikeaa käsittelyä, hyväksikäyttöä ja kierrätystä varten asianmukaisiin keräyspisteisiin kansallisen lainsäädännön sekä direktiivien 2002/96/EY ja 2006/66/EY mukaisesti.



Hävittämällä nämä tuotteet oikealla tavalla autat säästämään arvokkaita luonnonvaroja ja ehkäisemään mahdollisia haittavaikutuksia, joita asiaankuulumaton jätteenkäsittely voisi aiheuttaa ihmisten terveydelle ja ympäristölle.

Lisätietoja vanhojen tuotteiden keräämisestä ja kierrättämisestä saat ottamalla yhteyttä paikallisiin viranomaisiin, jätehuoltopalveluun tai myyntipisteeseen, josta osit tuotteet.



[Tietoja hävittämisestä Euroopan Unionin ulkopuolisissa maissa]

Nämä symbolit ovat voimassa vain Euroopan Unionissa. Jos haluat poistaa nämä tuotteet käytöstä, ota yhteyttä paikallisiin viranomaisiin ja kysy oikeaa hävittämismenetelmää.

Pb

Huomautus akkusymbolista (kaksi alinta symboliesimerkkiä):

Tätä symbolia saatetaan käyttää yhdessä kemiallisen merkin kanssa. Siinä tapauksessa se on kyseistä kemikaalia koskevan direktiivin vaatimusten mukainen.

Tarkempia tietoja on CD-ROM-levyllä olevassa Owner's Manual (Käyttöopas) -oppaassa.

Huomio: Älä yritä toistaa tätä CD-ROM-levyä äänilevyjen soittamiseen tarkoitettussa CD-soittimessa.

Avaa Owner's Manual (Käyttöopas) valitsemalla "English" näytöstä, joka avautuu automaattisesti, kun asetat CD-ROM-levyn tietokoneeseen. Jos mallien valintanäyttö avautuu, napsauta mallin nime ja valitse "English" seuraavasta näytöstä. Noudata sitten näyttöön tulevia ohjeita. Jos näyttö ei avaudu automaattisesti, avaa CD-ROM-levyn tiedosto "index.html". CD-ROM-levyn sisältämän Owner's Manual (Käyttöopas) -oppaan voi ladata seuraavasta sivustosta:
URL: <http://download.yamaha.com/>

VAROITUS

Laitteen toisiopiiriin kytketty käyttökäytin ei irroita koko laitetta verkosta.

Älä käytä tätä yksikköä 22 cm lähempänä henkilöitä, joilla on keuhon sydämentahdistin tai kammiovärinänpöistaja.



Varoitus

Älä koske tällä merkillä merkittyä pintaa.
Pinta voi kuumetua käytön aikana.

Tässä asiakirjassa selitetään kaiutinjärjestelmän perusasetus ja laitteen kokoonpano. Yksityiskohtaiset ohjeet tulevat sen jälkeen. Myös perustoiminnot kuten Blu-ray-levyjen, DVD:iden ja radiosisällön toistaminen selitetään.

Tämä laite on varustettu lukuisilla muilla toiminnoilla, joita ei ole kuvattu tässä vihkosessa. Lisätietoja tästä tuotteesta on laitteen mukana toimitetulla CD-ROM olevassa oppaassa "Owner's Manual" (Käyttöopas). Uusimman oppaan "Owner's Manual" (Käyttöopas) voi ladata seuraavalta verkkosivulta.

<http://download.yamaha.com/>



AV SETUP GUIDE

AV SETUP GUIDE on sovellus, joka opastaa, kun TV tai toistolaite, kuten BD/DVD-soitin tai CD-soitin, ja kaiuttimet yhdistetään AV-vastaanottimeen. Etsi "AV SETUP GUIDE" App Storesta tai Google Playsta lisätietoja varten.

1

Alkuvalmistelut

Pakkauksen sisällön varmistaminen



Kaukosäädin

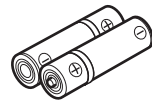
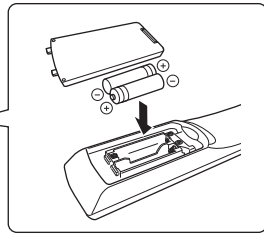

Paristot (AAA, R03, UM-4)
(x2)



AM-antenni



FM-antenni

Jompikumpi yllä olevista toimitetaan
ostoalueen mukaan.

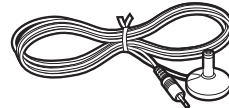

YPAO-mikrofoni

CD-ROM (Käyttöopas)
Pika-aloitusopas (tämä vihkonen)

Kaapeleiden valmistelu

Seuraavat kaapelit (ei mukana) tarvitaan tässä asiakirjassa kuvatun järjestelmän kokoamiseen.

- Kaiutinkaapelit (määrä vaihtelee kaiuttimien määrän mukaan)
- Audiokaapeli (x1)
- HDMI-kaapelit (x3)
- Verkkokaapeli (x1) (kun yhdistetään reitittimeen verkkokaapelin välityksellä)

2

Kaiuttimien/subwooferin yhdistäminen

Kaiuttimien sijoitus

Käytä kuviota viitteenä kaiuttimia sijoitettaessa.

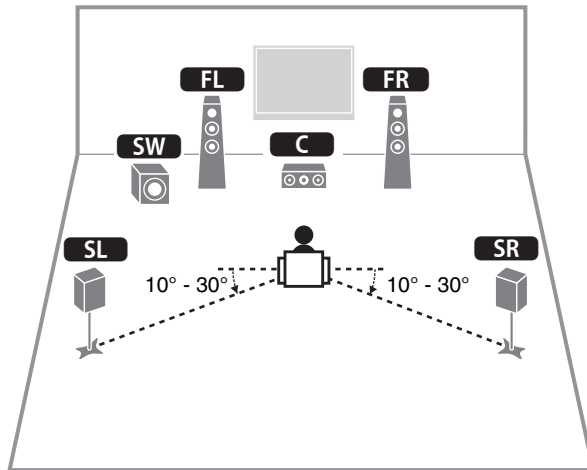

- FL** Etukaiutin (V)
- FR** Etukaiutin (O)
- C** Keskikaiutin
- SL** Surround-kaiutin (V)
- SR** Surround-kaiutin (O)
- SW** Subwoofer

Kun yhdistät 6 ohmin kaiuttimia (vain U.S.A:ssa ja Kanadassa myytävät mallit)

Määritä laitteen kaiuttimien impedanssiksi "6 Ω MIN". Katso lisätietoja oppaan "Owner's Manual" (Käyttöopas) kohdasta "Setting the speaker impedance".

Kaiutinkaapeleiden yhdistämiseen liittyvät varotoimet

- Varmista, että laite ja subwoofer on sammutettu.
- Aseta kaiutinkaapelit paikkaan, joka on kaukana laitteesta, jotta välttäisit pudottamasta lankojen säikeitä vahingossa laitteen sisäpuolelle, mikä voi johtaa oikosulkuun tai laitteen virhetoimintaan.
- Kaiutinkaapeleiden väärä yhdistäminen saattaa aiheuttaa oikosulun, joka johtaa laitteen tai kaiuttimien vahingoittumiseen tai virhetoimintaan.
 - Irrota varovasti noin 10mm eristettä kaapeleiden kaiutiniitäntäpäistä ja kierrä kunkin kaiutinkaapelin paljaat langat yhteen lujasti.
 - Älä päästä eri kaiutinkaapeleiden paljaita lankoja kosketukseen keskenään.

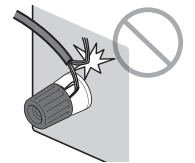
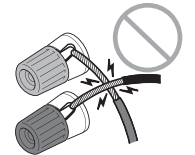
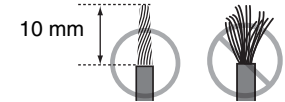

- Älä päästä kaiutinkaapelin paljaita lankoja kosketukseen laitteen metalliosien kanssa (takalevy ja ruuvit).

Jos "Check SP Wires" näkyy etunäytössä, kun laite kytketään päälle, sammuta laite ja tarkasta, etteivät kaiutinkaapelit ole aiheuttaneet oikosulkuja.

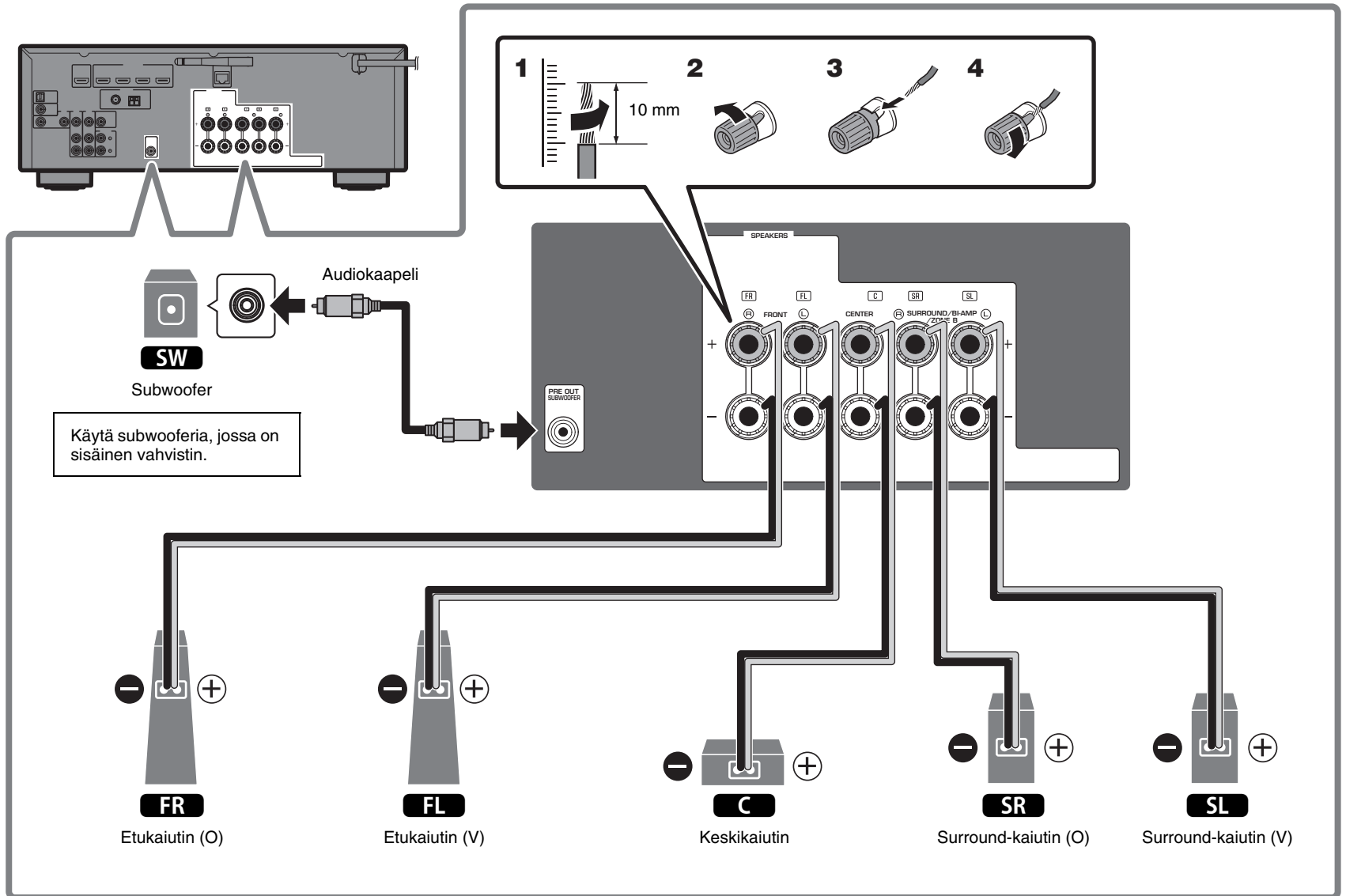

3

Ulkoisten laitteiden yhdistäminen

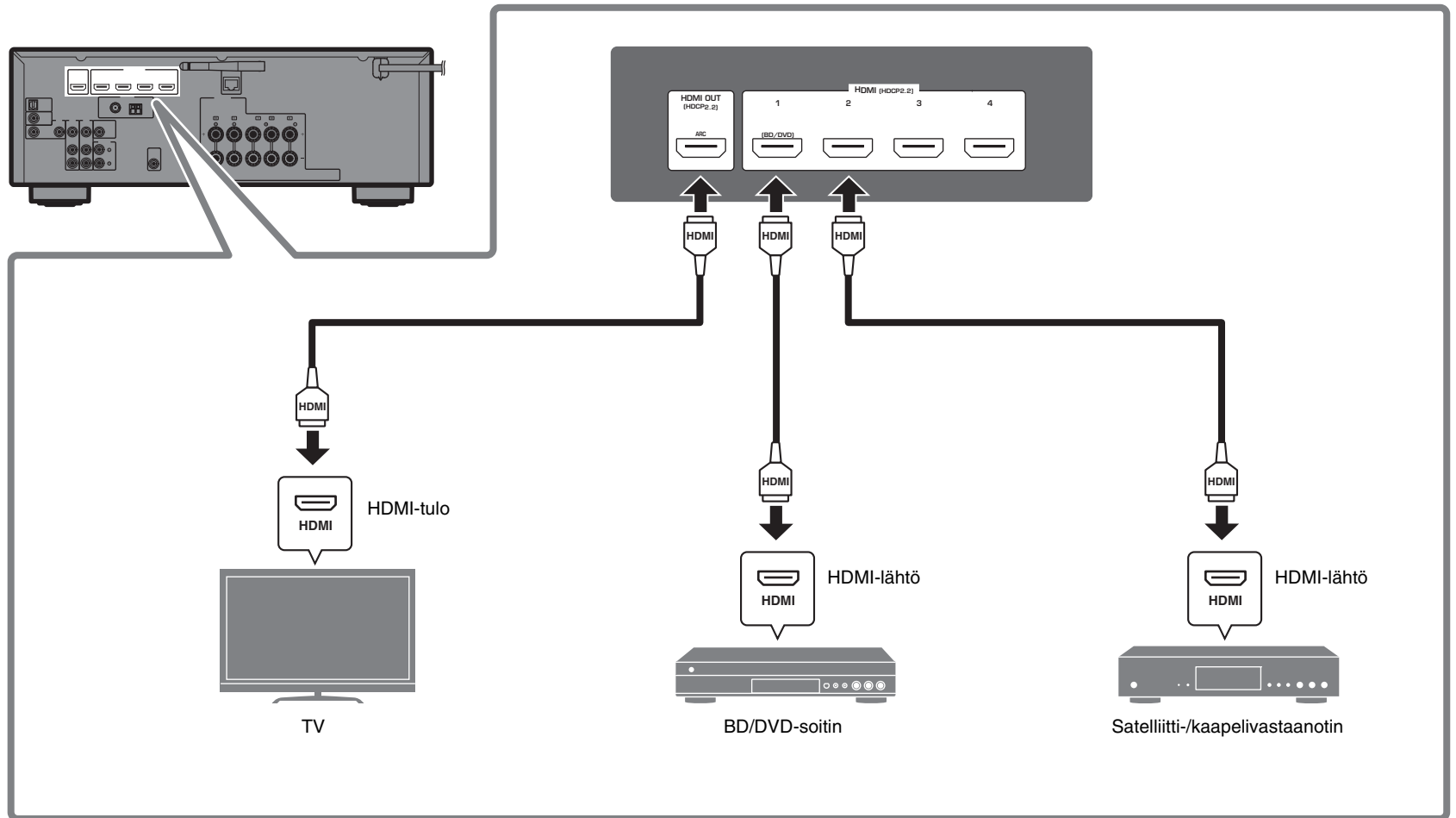

4

FM/AM-antennien yhdistäminen

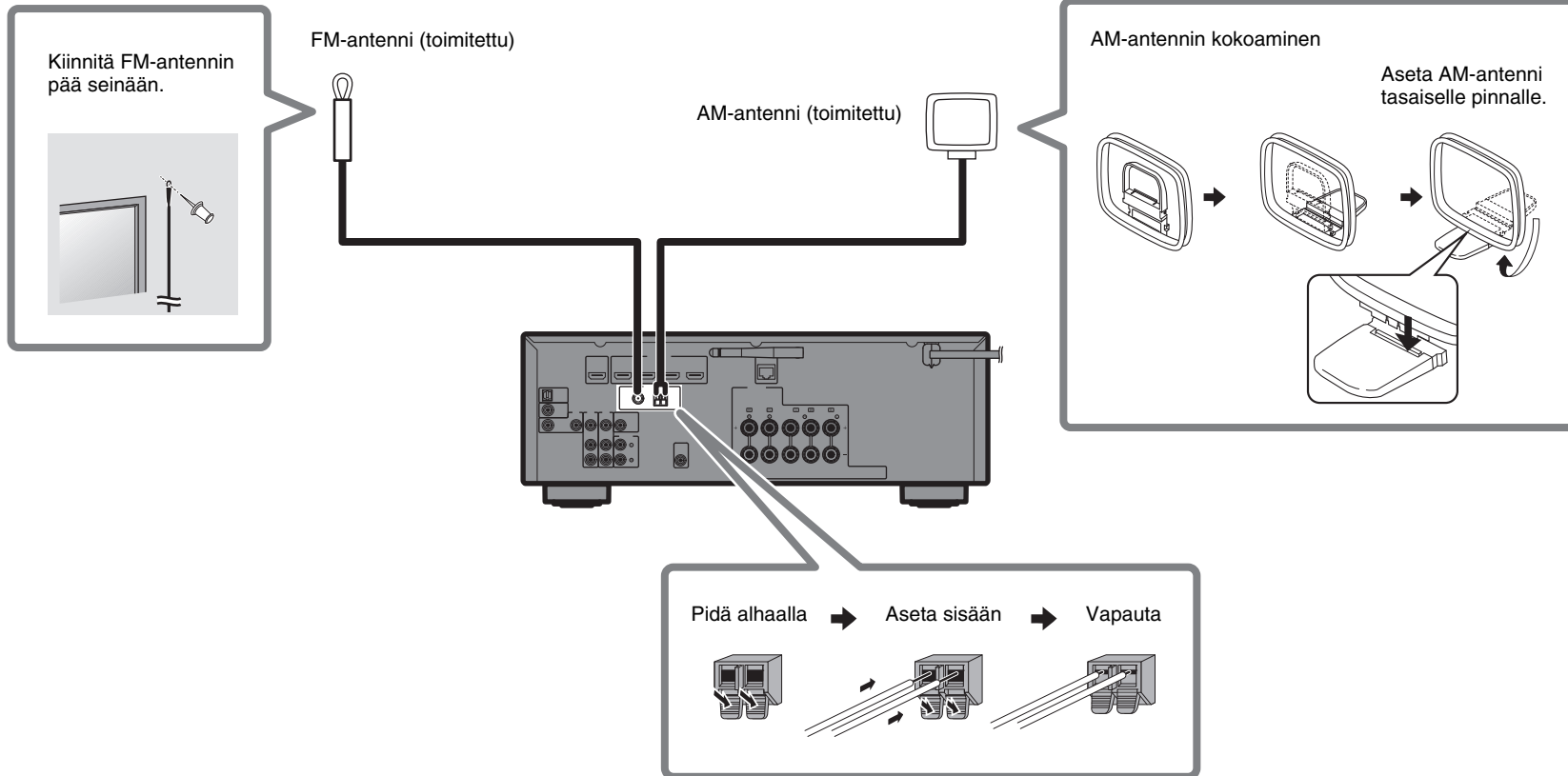

5

Verkkoyhteyden valmistelu

Valmistele langallinen tai langaton verkkoyhteys verkkoympäristön mukaisesti.

Huomaa

Langatonta antennia on nostettava, jos laite yhdistetään Bluetooth-laitteeseen.

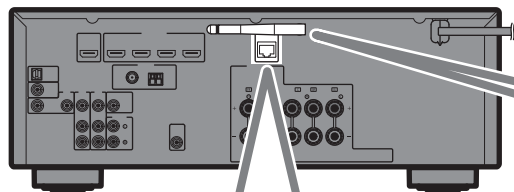

Langallinen verkkoyhteys

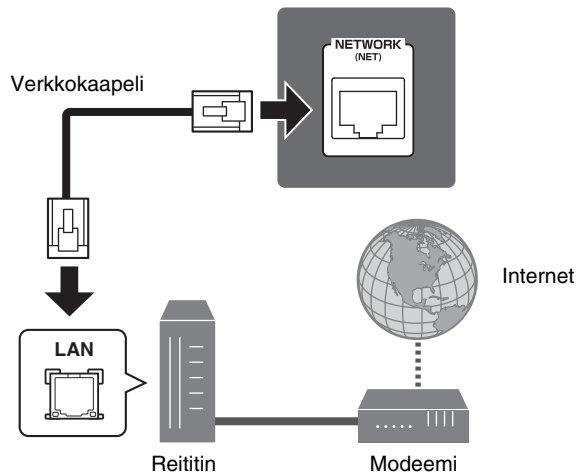

Langaton verkkoyhteys

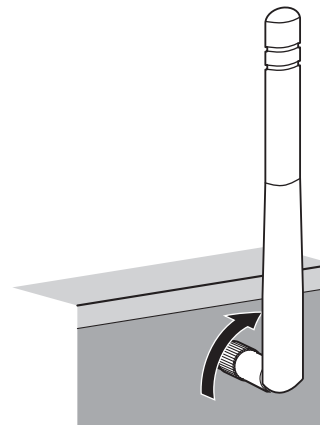

Nosta langatonta antennia niin, että se seisoo pystysuorassa. (Menetelmät laitteen yhdistämiseksi langattomaan reitittimeen kuvataan vaiheessa **7**.)

Huomio

Älä käytä liiallista voimaa antenniin. Liiallinen voimankäyttö saattaa vahingoittaa sitä.

6

Virtajohdon yhdistäminen seinäpistorasiaan ja laitteen päälle kytkeminen

Ennen virtajohdon yhdistämistä (vain Taiwanissa ja Brasiliassa myytävät ja yleiset mallit)

Aseta VOLTAGE SELECTOR (jännitteen valitsin) -kytkin paikallista jännitettä vastaavaan asentoon.

Jännitteet ovat AC 110-120/220-240 V, 50/60 Hz.

1 Yhdistä virtajohto seinäpistorasiaan.

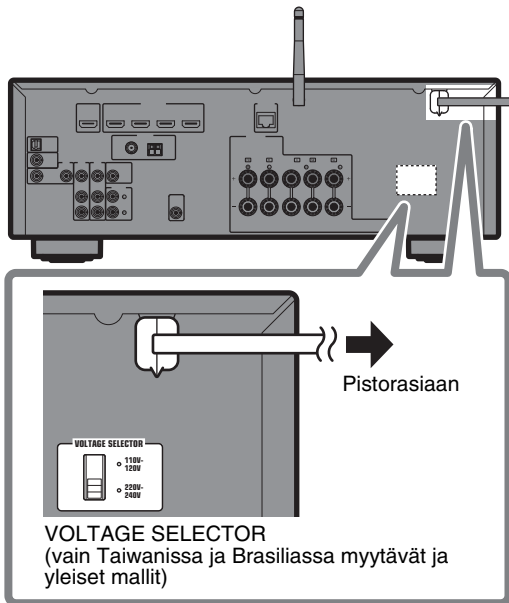

2 Paina (vastaanottimen virta) kytkeäksesi laitteen päälle.

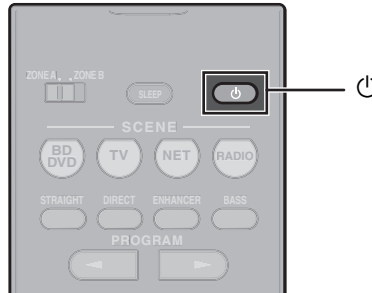

3 Kytke televisio päälle ja kytke se näyttämään videokuvaa laitteesta (HDMI OUT-liitäntä).

Alapuolella näytetty Network Setup-näyttö näkyy TV:ssä, kun laite kytketään päälle ensimmäistä kertaa ostamisen jälkeen. Näytön näkyviin tulemiseen saattaa kuluja kymmeniä sekunteja (WAC: Wireless Accessory Configuration).

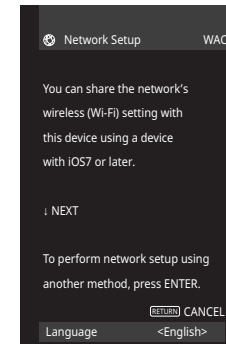

Katso kohtaa "Sharing the iOS device setting" osiossa "Connecting the unit to a wireless network" Owner's Manual (Käyttöopas), kun tätä toimintoa käytetään laitteen verkkoon yhdistämiseen.

Tämä asiakirja kuvaa langattoman liitännän, jossa käytetään muita menetelmiä kuin tätä toimintoa. Noudata toimenpidettä, joka on kuvattu alla kohdassa "Laitteen yhdistäminen verkkoon" seuraavalla sivulla.

Huomaa

Tämä näyttö ei näy, jos laite on yhdistetty reitittimeen sen NETWORK-liitimen välityksellä (langallinen yhteys).

7

Laitteen yhdistäminen verkkoon

Laitteen yhdistäminen langattomaan verkkoon

- Tämä laite voidaan yhdistää langattomaan verkkoon käyttämällä MusicCast CONTROLLER-sovellusta*, joka on asennettu älypuhelimieesi tai muuhun mobiililaitteeseen. Seuraa toimenpidettä [A].
- Jos mobiililaitetta ei käytetä, seuraa toimenpidettä [B] yhdistääksesi laitteen langattomaan reitittimeen (liitäntäpiste), joka tukee WPS:ää Katso Käyttöoppaasta lisätietoja muista langattomista yhdistämismenetelmistä.

Laitteen yhdistäminen reitittimeen verkkokaapelin välityksellä

- Noudata seuraava toimenpidettä [A] käyttääksesi MusicCast CONTROLLER-sovellusta*, joka on asennettu älypuhelimieesi tai muuhun mobiililaitteeseen, yhdistämäään MusicCast-verkkoon, jotta toistaisit musiikkia verkon välityksellä.
- Jos mobiililaitetta ei käytetä, hypää tämän vaiheen yli ja siirry vaiheeseen **8**.

* MusicCast CONTROLLER, sovellus mobiililaitteille, voidaan käyttää helposti muodostamaan verkkoasetukset ei vain tälle laitteelle vaan myös muille MusicCast-mahdollistetuille laitteille. Tämä sovellus sallii älypuhelimieesi tai muulle mobiililaitteelle tai palvelimille tallennetun musiikin ja internetradioasemien kuuntelun. Se sallii myös tämän rikkaan musiikkisällön toiston kaikilla laitteilla MusicCast-verkossa samanaikaisesti.

Käy seuraavalla verkkosivulla saadaksesi lisätietoja.

<http://www.yamaha.com/musiccast/>

[A] MusicCast CONTROLLER-sovelluksella yhdistäminen

Yhdistä laite verkkoon ja rekisteröi se MusicCast-mahdollistetuksi laitteeksi.

Huomaa

- Varmista, että mobiililaitteesi on yhdistetty kotireitittimeesi ennen aloittamista.
- Tarvitset reitittimen SSID:n ja salasanan yhdistääksesi laitteen langattomaan verkkoon.
- Tämän osion MusicCast CONTROLLER-sovellusnäytöt näyttävät englanninkieliset liitännät. Näytön ulkonäkö saattaa vaihdella riippuen sovellusversiosta.

1 Asenna MusicCast CONTROLLER-sovellus mobiililaitteeseesi ja avaa sovellus.

Etsi "MusicCast CONTROLLER" App Storesta tai Google Playsta varten.

2 Napauta "Setup".



3 Varmista, että laite on kytketty päälle, ja napauta ”Next”.

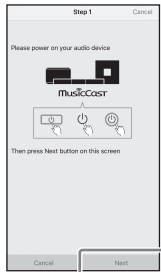

4 Paina ja pidä alhaalla laitteen etulevyn CONNECT-painiketta 5 sekuntia, kuten sovelluksessa neuvotaan.

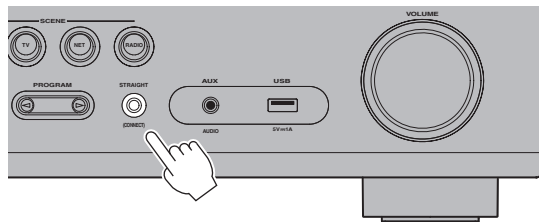
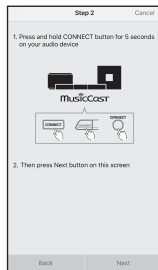

5 Seuraa laitteen näytöllä näkyviä ohjeita verkkoasetusten muodostamiseksi.

Kun yhteys on muodostettu, ”Completed” näkyy laitteen etunäytössä.

Verkkoyhteys MusicCast CONTROLLER-sovelluksella on nyt muodostettu, ja laite on rekisteröity MusicCast-mahdollistetuksi laitteeksi.

B WPS-painikekonfiguraation käyttö

Langaton yhteys voidaan konfiguroida yhdellä langattoman reitittimen (liitäntäpiste) WPS-painikkeen painalluksella.

1 Paina ja pidä alhaalla laitteen etupaneelissa olevaa INFO (WPS)-näppäintä yli 3 sekuntia.

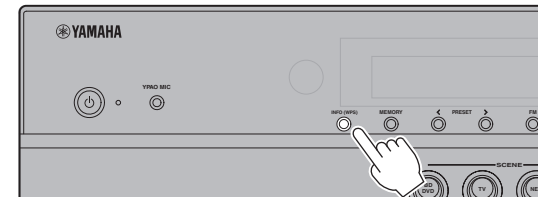

”Press WPS button on Access Point” näkyy etunäytössä.

2 Paina WPS-painiketta langattomasta reitittimestä.

Kun yhteys on muodostettu, ”Completed” näkyy etunäytössä.

Huomaa

Jos ”Not connected” näkyy, toista prosessi vaiheesta 1 tai yritä toista yhdistämistapaa.

8

Kaiuttimien asetusten optimoiminen automaattisesti (YPAO)

Yamaha Parametric room Acoustic Optimizer, YPAO) tunnistaa kaiutinliitännät, mittaa etäisyyden kaiuttimista kuuntelupaikkaan (tai -paikkoihin) ja optimoi sitten automaattisesti kaiutinasetukset kuten äänitasapainon ja akustiset parametrit huonetilan mukaisiksi.

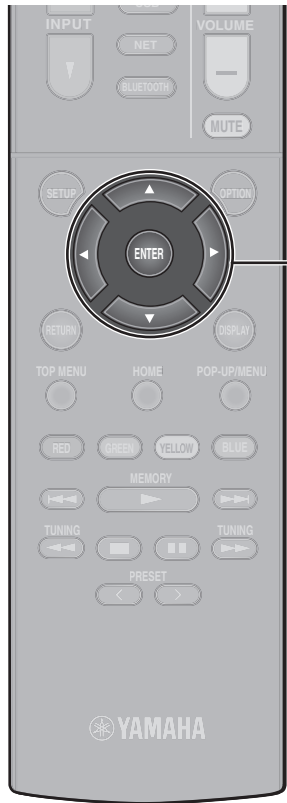

ENTER
Nuolinäp-
päimet

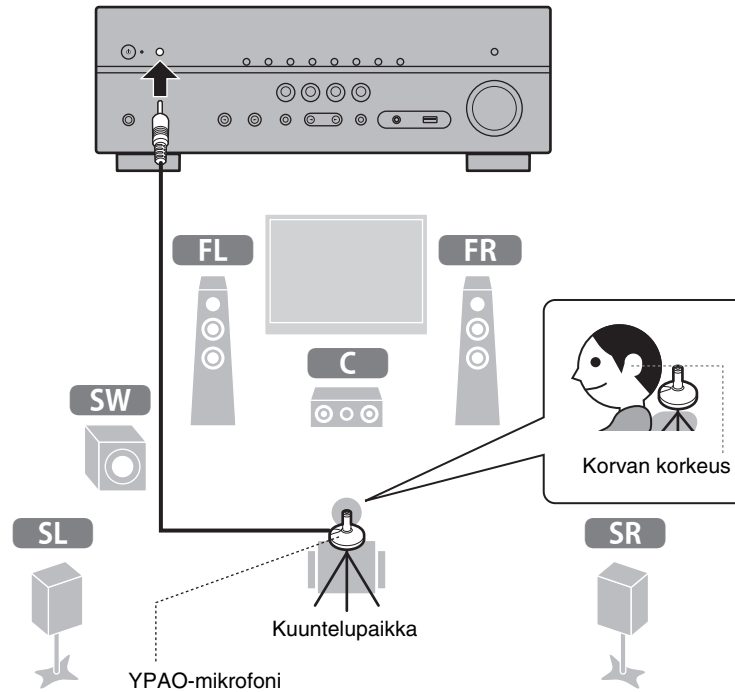

Huomioi seuraavat YPAO-mittausta koskevat ohjeet

- Testausäänet toistetaan suurella äänenvoimakkuudella, ja pienet lapset saattavat pelästyä niitä.
- Testiäänten voimakkuutta ei voi säätää.
- Pidä huone mahdollisimman hiljaisena.
- Pysy huoneen nurkassa kuuntelupaikan takana niin, että et ole esteenä kaiuttimien ja YPAO-mikrofonin välillä.
- Älä yhdistä kuulokkeita.

1 Käynnistä subwoofer ja aseta äänenvoimakkuus puoleen väliin.

Jos jakotaajuutta voi säätää, määritä se enimmäisarvoon.

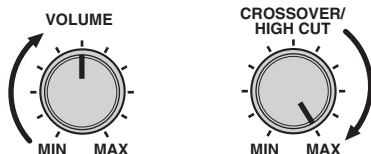

2 Aseta YPAO-mikrofoni kuuntelupaikkaan ja liitä se etupaneelissa olevaan YPAO MIC-liitäntään.

Alla oleva näyttö tulee näkyviin televisioon.

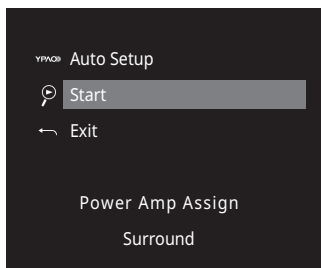

Huomaa

Aseta YPAO-mikrofoni kuuntelupaikkaan (korviesi korkeudelle). Suosittelemme kolmijalan käyttämistä mikrofoni-jalustana. Voit käyttää kolmijalan ruuveja mikrofoniin kiinnittämiseksi.

3 Paina ENTER.

Mittaus alkaa 10 sekunnin kuluttua.

Mittaus kestää noin 3 minuuttia.

Alla oleva näyttö tulee näkyviin televisioon, kun mittaus on päättynyt.

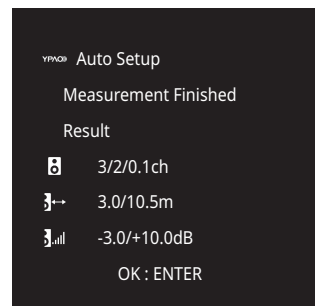

Huomaa

Jos näytöllä näkyy virheilmoitus (kuten E-1) tai varoitusviesti (kuten W-2), katso oppaan "Owner's Manual" (Käyttöopas) osiosta "Optimizing the speaker settings automatically (YPAO)" kohtaa "Error messages" tai "Warning messages".

4 Varmista näytössä näkyvät tulokset ja paina ENTER.

5 Valitse nuolinäppäimillä (</>) vaihtoehto "SAVE" (Säästö) ja paina ENTER.

6 Irrota YPAO-mikrofoni laitteesta.

Tämä vaihe viimeistelee kaiutinasetusten optimoinnin.

Perustoiminnot

Tässä osiossa kuvataan perustoiminnot kuten Blu-ray-levyjen ja DVD:iden toisto ja radioasemien säätö. Useimmat toiminnot voidaan tehdä käyttämällä kaukosäädintä.

Kaukosäätimen käyttö

Laitteen käynnistys/sammutus (valmiustila)

Tämä laite on varustettu erilaisilla ääniohjelmilla ja surround dekodeerilla, jotka mahdollistavat toistolähteistä nauttimisen suosikkiäänitilassasi.

STRAIGHT: Tulolähteitä toistetaan ilman äänikenttätehosteita.

DIRECT: Tulolähteet toistetaan käyttämällä vain niitä toimintoja, jotka ovat ehdottoman tärkeitä toiston kannalta, jotta minimoitaisiin sähkövirtapiirien synnyttämää kohinaa. Toiminnot kuten etupaneelinnäyttö voidaan väliaikaisesti poistaa käytöstä, jotta saavutettaisiin Hi-Fi-äänenlaatu.

ENHANCER: Pakattua musiikkia, joka on tallennettu Bluetooth-laitteelle tai USB-muistilaitteelle, toistetaan lisäsyvyydellä ja -laajuudella.

BASS: Lisäbasso mahdollistaa korostetuista bassoäänistä nauttimisen.

PROGRAM (</>): Voidaan valita ääniohjelmiä, jotka sopivat elokuville, musiikille ja stereotoistoon.

Laitteen tulolähteet ja asetukset, jotka on määrätty SCENE-painikkeille, voidaan valita vain yhdellä kosketuksella (SCENE-toiminto).

Laite käynnistyy automaattisesti, kun se on valmiustilassa. Oletusasetuksissa seuraavat asetukset on määrätty kullekin SCENE-painikkeelle.

| SCENE-painike | BD DVD | TV | NET | RADIO |
|---------------------------------|--------|----------|------------|------------|
| Tulo | HDMI1 | AUDIO1 | NET RADIO | TUNER |
| Ääniohjelma | Sci-Fi | STRAIGHT | 5ch Stereo | 5ch Stereo |
| Kompressoitu musiikin vahvistin | Pois | Päälle | Päälle | Päälle |
| SCENE-linkin toisto | Päälle | Päälle | Pois | Pois |
| Kohdealue | Alue A | Alue A | Alue A | Alue A |

Valitse tulolähde

Sääda äänivoimakkuuden tasoa

Mykistä äänilähtö

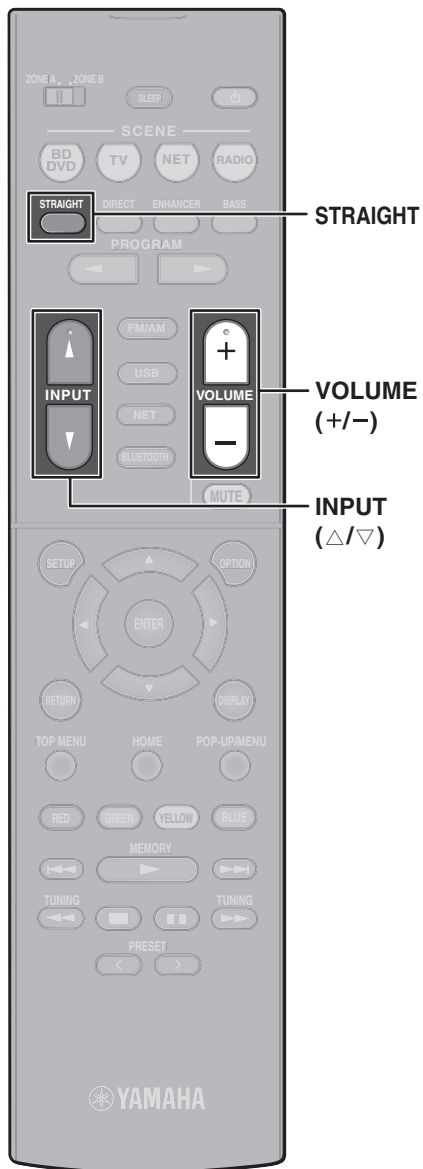

BD/DVD-levyn toistaminen

Suosittellemme monikanavaäänen (vähintään 5.1-kanavaa) toistamista, jotta tunnet laitteen tuottaman surround-äänen.

- 1 Kytke BD/DVD-soitin päälle.**
- 2 Paina INPUT (Δ/▽) toistuvasti valitaksesi "HDMI 1".**

Yhdistetyn laitteen nimi, kuten "BD player", saattaa näkyä.



- 3 Aloita toisto BD/DVD-soittimessa.**
- 4 Painamalla STRAIGHT valitse "STRAIGHT".**

Huomaa

Kun "STRAIGHT" (suora dekodaus) on käytössä, kukin kaiutin tuottaa kunkin kanavan audiosignaalin suoraan (ilman äänikentän käsittelyä).

- 5 Säädä äänenvoimakkuutta painamalla VOLUME.**

Huomaa

Jos ääni ei kuulu tai jokin kaiuttimista ei toista ääntä, katso oppaan "Owner's Manual" (Käyttöopas) kohtaa "Troubleshooting".

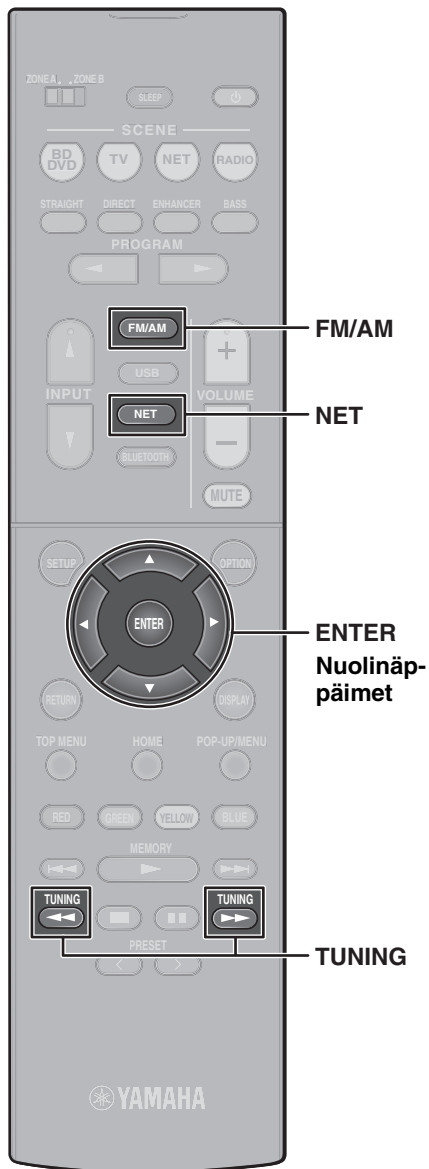

FM/AM-radion kuunteleminen

1 Painamalla FM/AM valitse kaista.

"TUNER" valitaan tulolähteeksi, ja sen jälkeen näytetään tällä hetkellä valittu taajuus.

2 Aseta taajuus painamalla toistuvasti TUNING.

Pidä painiketta alhaalla noin sekunnin etsiäksesi asemia automaattisesti.



"TUNED" syttyy, kun laite ottaa vastaan FM/AM-radioaseman signaalin.

"STEREO" syttyy, kun laite ottaa vastaan stereo FM-radiosignaalin.

Taajuusaskelten asetus (vain Aasia, Taiwan, Brasilia ja yleiset mallit)

Tehtaalla taajuusaskelasetuksesi on säädetty 50kHz FM:lle ja 9 kHz AM:lle.

Riippuen maasta tai alueesta aseta taajuusaskeleiksi 100 kHz FM:lle ja 10 kHz AM:lle.

1 Aseta laite valmiustilaan.

Kun pidät etulevyn STRAIGHT-painiketta alhaalla, paina  (virta).

3 Painamalla toistuvasti PROGRAM etulevystä valitse "TU".



4 Painamalla STRAIGHT etulevystä valitse "FM100/AM10".

5 Painamalla  (virta) aseta laite valmiustilaan ja kytke se päälle uudelleen.

Internet-radion kuunteleminen

1 Painamalla NET toistuvasti valitse "NET RADIO" tulolähteeksi.

Selainnäyttö näkyy televisiossa.

2 Valite nuolinäppäimillä kohde ja paina ENTER.

Kun internetradioasema on valittu, toisto alkaa, ja toistonäyttö näkyy.

Huomaa

Internetradioasemia voidaan valita myös käyttämällä mobiililaitteeseesi asennettua MusicCast CONTROLLER-sovellusta.

Mobiililaitteeseesi asennettua MusicCast CONTROLLER-sovellusta voidaan käyttää musiikin toistamiseen suoratoistopalveluista. Katso lisätietoja toimitetulla CD-ROM:lla olevista asiakirjoista.

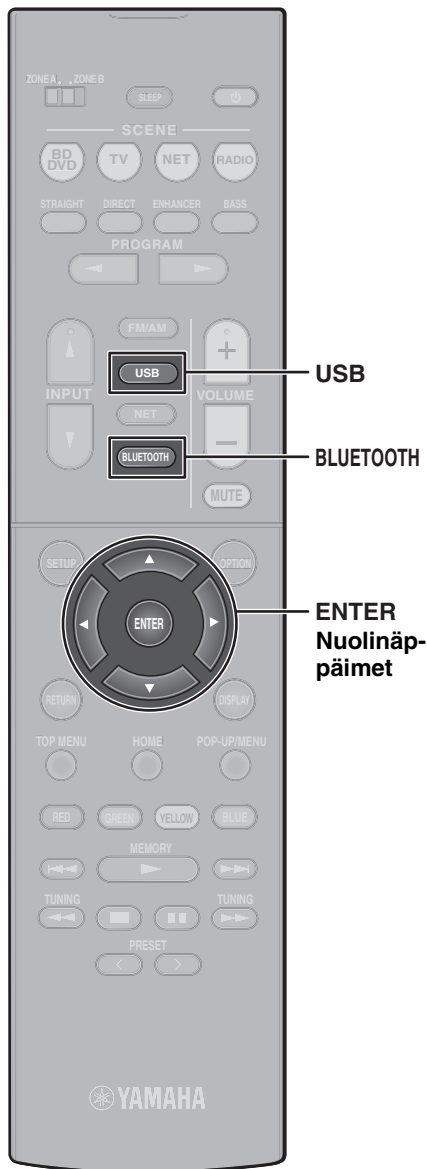

Bluetooth® -laitteeseen tallennetun musiikin toistaminen

- 1 Painamalla **BLUETOOTH** valitse ”Bluetooth” tulolähteeksi.
- 2 Valitse laite (laitteen verkkonimi) Bluetooth-laitteen käytettävissä olevien laitteiden listasta.
Jos salasanaa vaaditaan, syötä numero ”0000”. Kun yhteys on muodostettu, ✱ merkkivalo palaa etulevyssä.
- 3 Valitse musiikkikappale ja aloita toisto Bluetooth-laitteessa.

Huomaa

Audion toisto laitteessa voidaan välittää langattomiin Bluetooth-kaiuttimiin tai kuulokkeisiin (lukuun ottamatta kun Bluetooth on valittu laitteen tulolähteeksi). Katso lisätietoja kohdasta ”Enjoying audio using Bluetooth speakers/headphones” Owner’s Manual (Käyttöopas).

USB-muistilaitteeseen tallennetun musiikin toistaminen

- 1 Yhdistä USB-muistilaite USB-liittimeen.

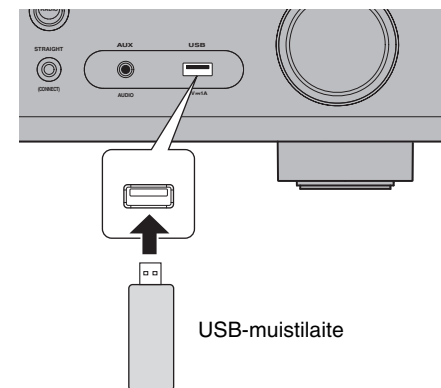

Huomaa

Yhdistä USB-muistilaite suoraan USB -liittimeen. Käytä jatkokaapecta.

- 2 Painamalla **USB** valitse ”USB” tulolähteeksi.

Selainnäyttö näkyy televisiossa.

- 3 Valite nuolinäppäimillä kohde ja paina **ENTER**.

Kun musiikkikappale on valittu, toisto alkaa, ja toistonäyttö näkyy.

| | |
|---|--|
| EN | SIMPLIFIED EU DECLARATION OF CONFORMITY |
| Hereby, Yamaha Music Europe GmbH declares that the radio equipment type [RX-V483, HTR-4071] is in compliance with Directive 2014/53/EU. The full text of the EU declaration of conformity is available at the following internet address: https://europe.yamaha.com/en/support/compliance/doc.html | |
| FR | DECLARATION UE DE CONFORMITE SIMPLIFIEE |
| Le soussigné, Yamaha Music Europe GmbH, déclare que l'équipement radioélectrique du type [RX-V483, HTR-4071] est conforme à la directive 2014/53/UE. Le texte complet de la déclaration UE de conformité est disponible à l'adresse internet suivante: https://europe.yamaha.com/en/support/compliance/doc.html | |
| DE | VEREINFACHTE EU-KONFORMITÄTSERKLÄRUNG |
| Hiermit erklärt Yamaha Music Europe GmbH, dass der Funkanlagentyp [RX-V483, HTR-4071] der Richtlinie 2014/53/EU entspricht. Der vollständige Text der EU-Konformitätserklärung ist unter der folgenden Internetadresse verfügbar: https://europe.yamaha.com/en/support/compliance/doc.html | |
| SV | FÖRENKLAD EU-FÖRSÄKRAN OM ÖVERENSSTÄMMELSE |
| Härmed försäkrar Yamaha Music Europe GmbH att denna typ av radioutrustning [RX-V483, HTR-4071] överensstämmer med direktiv 2014/53/EU. Den fullständiga texten till EU-försäkran om överensstämmelse finns på följande webbadress: https://europe.yamaha.com/en/support/compliance/doc.html | |
| IT | DICHIARAZIONE DI CONFORMITÀ UE SEMPLIFICATA |
| Il fabbricante, Yamaha Music Europe GmbH, dichiara che il tipo di apparecchiatura radio [RX-V483, HTR-4071] è conforme alla direttiva 2014/53/UE. Il testo completo della dichiarazione di conformità UE è disponibile al seguente indirizzo Internet: https://europe.yamaha.com/en/support/compliance/doc.html | |
| ES | DECLARACIÓN UE DE CONFORMIDAD SIMPLIFICADA |
| Por la presente, Yamaha Music Europe GmbH declara que el tipo de equipo radioeléctrico [RX-V483, HTR-4071] es conforme con la Directiva 2014/53/UE. El texto completo de la declaración UE de conformidad está disponible en la dirección Internet siguiente: https://europe.yamaha.com/en/support/compliance/doc.html | |
| PT | DECLARAÇÃO UE DE CONFORMIDADE SIMPLIFICADA |
| O(a) abaixo assinado(a) Yamaha Music Europe GmbH declara que o presente tipo de equipamento de rádio [RX-V483, HTR-4071] está em conformidade com a Diretiva 2014/53/UE. O texto integral da declaração de conformidade está disponível no seguinte endereço de Internet: https://europe.yamaha.com/en/support/compliance/doc.html | |
| NL | VEREENVOUDIGDE EU-CONFORMITEITSVERKLARING |
| Hierbij verklaar ik, Yamaha Music Europe GmbH, dat het type radioapparaat [RX-V483, HTR-4071] conform is met Richtlijn 2014/53/EU. De volledige tekst van de EU-conformiteitsverklaring kan worden geraadpleegd op het volgende internetadres: https://europe.yamaha.com/en/support/compliance/doc.html | |
| BG | ОПРОСТЕНА ЕС ДЕКЛАРАЦИЯ ЗА СЪОТВЕТСТВИЕ |
| С настоящото Yamaha Music Europe GmbH декларира, че този тип радиосъоръжение [RX-V483, HTR-4071] е в съответствие с Директива 2014/53/ЕС. Цялостният текст на ЕС декларацията за съответствие може да се намери на следния интернет адрес: https://europe.yamaha.com/en/support/compliance/doc.html | |
| CS | ZJEDNODUŠENÉ EU PROHLÁŠENÍ O SHODĚ |
| Tímto Yamaha Music Europe GmbH prohlašuje, že typ rádiového zařízení [RX-V483, HTR-4071] je v souladu se směrnicí 2014/53/EU. Úplné znění EU prohlášení o shodě je k dispozici na této internetové adrese: https://europe.yamaha.com/en/support/compliance/doc.html | |
| DA | FORENKLET EU-OVERENSSTEMMELSESESKLÆRING |
| Hermed erklærer Yamaha Music Europe GmbH, at radioudstyrstypen [RX-V483, HTR-4071] er i overensstemmelse med direktiv 2014/53/EU. EU-overensstemmelsestestens fulde tekst kan findes på følgende internetadresse: https://europe.yamaha.com/en/support/compliance/doc.html | |

| | |
|--|---|
| ET | LIHTSUSTATUD ELI VASTAVUSDEKLARATSIOON |
| Käesolevaga deklareerib Yamaha Music Europe GmbH, et käesolev raadioseadme tüüp [RX-V483, HTR-4071] vastab direktiivi 2014/53/EL nõuetele. ELi vastavusdeklaratsiooni täielik tekst on kättesaadav järgmisel internetiaadressil: https://europe.yamaha.com/en/support/compliance/doc.html | |
| EL | ΑΠΛΟΥΣΤΕΥΜΕΝΗ ΔΗΛΩΣΗ ΣΥΜΜΟΡΦΩΣΗΣ ΕΕ |
| Με την παρούσα ο/η Yamaha Music Europe GmbH, δηλώνει ότι ο ραδιοεξοπλισμός [RX-V483, HTR-4071] πληροί την οδηγία 2014/53/ΕΕ. Το πλήρες κείμενο της δήλωσης συμμόρφωσης ΕΕ διατίθεται στην ακόλουθη ιστοσελίδα στο διαδίκτυο: https://europe.yamaha.com/en/support/compliance/doc.html | |
| HR | POJEDNOSTAVLJENA EU IZJAVA O SUKLADNOSTI |
| Yamaha Music Europe GmbH ovime izjavljuje da je radijska oprema tipa [RX-V483, HTR-4071] u skladu s Direktivom 2014/53/EU. Cjeloviti tekst EU izjave o sukladnosti dostupan je na sljedećoj internetskoj adresi: https://europe.yamaha.com/en/support/compliance/doc.html | |
| LV | VIENTĀRŠŪTA ES ATBILSTĪBAS DEKLARĀCIJA |
| Ar šo Yamaha Music Europe GmbH deklarē, ka radioiekārta [RX-V483, HTR-4071] atbilst Direktīvai 2014/53/ES. Pilns ES atbilstības deklarācijas teksts ir pieejams šādā interneta vietnē: https://europe.yamaha.com/en/support/compliance/doc.html | |
| LT | SUPAPRASTINTA ES ATITIKTIES DEKLARACIJA |
| Aš, Yamaha Music Europe GmbH, patvirtinu, kad radijo įrenginių tipas [RX-V483, HTR-4071] atitinka Direktyvą 2014/53/ES. Visas ES atitikties deklaracijos tekstas prieinamas šiuo interneto adresu: https://europe.yamaha.com/en/support/compliance/doc.html | |
| HU | EGYSZERŰSÍTETT EU-MEGFELELŐSÉGI NYILATKOZAT |
| Yamaha Music Europe GmbH igazolja, hogy a [RX-V483, HTR-4071] típusú rádióberendezés megfelel a 2014/53/EU irányelvnek. Az EU-megfelelőségi nyilatkozat teljes szövege elérhető a következő internetes címen: https://europe.yamaha.com/en/support/compliance/doc.html | |
| PL | UPROSZCZONA DEKLARACJA ZGODNOŚCI UE |
| Yamaha Music Europe GmbH niniejszym oświadcza, że typ urządzenia radiowego [RX-V483, HTR-4071] jest zgodny z dyrektywą 2014/53/UE. Pełny tekst deklaracji zgodności UE jest dostępny pod następującym adresem internetowym: https://europe.yamaha.com/en/support/compliance/doc.html | |
| RO | DECLARAȚIA UE DE CONFORMITATE SIMPLIFICATĂ |
| Prin prezenta, Yamaha Music Europe GmbH declară că tipul de echipamente radio [RX-V483, HTR-4071] este în conformitate cu Directiva 2014/53/UE. Textul integral al declarației UE de conformitate este disponibil la următoarea adresă internet: https://europe.yamaha.com/en/support/compliance/doc.html | |
| SK | ZJEDNODUŠENÉ EÚ VYHLÁSENIE O ZHODE |
| Yamaha Music Europe GmbH týmto vyhlasuje, že rádiové zariadenie typu [RX-V483, HTR-4071] je v súlade so smernicou 2014/53/EÚ. Úplné EÚ vyhlásenie o zhode je k dispozícii na tejto internetovej adrese: https://europe.yamaha.com/en/support/compliance/doc.html | |
| SL | POENOSTAVLJENA IZJAVA EU O SKLADNOSTI |
| Yamaha Music Europe GmbH potrjuje, da je tip radijske opreme [RX-V483, HTR-4071] skladen z Direktivo 2014/53/EU. Celotno besedilo izjave EU o skladnosti je na voljo na naslednjem spletnem naslovu: https://europe.yamaha.com/en/support/compliance/doc.html | |
| FI | YKSINKERTAISTETTU EU-VAATIMUSTENMUKAISUSVAKUUTUS |
| Yamaha Music Europe GmbH vakuuttaa, että radiolaitetyyppi [RX-V483, HTR-4071] on direktiivin 2014/53/EU mukainen. EU-vaatimustenmukaisuusvakuutuksen täysimittainen teksti on saatavilla seuraavassa internetosoitteessa: https://europe.yamaha.com/en/support/compliance/doc.html | |
| TR | BASİTLEŞTİRİLMİŞ AVRUPA BİRLİĞİ UYGUNLUK BİLDİRİMİ |
| İşbu belge ile, Yamaha Music Europe GmbH, radyo cihaz tipinin [RX-V483, HTR-4071], Direktif 2014/53/AB'ye uygunluğunu beyan eder. AB uyumu beyanının tam metni aşağıdaki internet adresinden edinilebilir: https://europe.yamaha.com/en/support/compliance/doc.html | |

Important Notice: Guarantee Information for customers in EEA* and Switzerland English

For detailed guarantee information about this Yamaha product, and Pan-EEA* and Switzerland warranty service, please either visit the website address below (Printable file is available at our website) or contact the Yamaha representative office for your country.

* EEA: European Economic Area

Remarque importante: informations de garantie pour les clients de l'EEE et la Suisse Français

Pour des informations plus détaillées sur la garantie de ce produit Yamaha et sur le service de garantie applicable dans l'ensemble de l'EEE ainsi qu'en Suisse, consultez notre site Web à l'adresse ci-dessous (le fichier imprimable est disponible sur notre site Web) ou contactez directement Yamaha dans votre pays de résidence. * EEE : Espace Economique Européen

Wichtiger Hinweis: Garantie-Information für Kunden in der EWR* und der Schweiz Deutsch

Für nähere Garantie-Information über dieses Produkt von Yamaha, sowie über den Pan-EWR*- und Schweizer Garantieservice, besuchen Sie bitte entweder die folgende angegebene Internetadresse (eine druckfähige Version befindet sich auch auf unserer Webseite), oder wenden Sie sich an den für Ihr Land zuständigen Yamaha-Vertrieb. *EWR: Europäischer Wirtschaftsraum

Viktigt: Garantiinformation för kunder i EES-området* och Schweiz Svenska

För detaljerad information om denna Yamahaprodukt samt garantiservice i hela EES-området* och Schweiz kan du antingen besöka nedanstående webbadress (en utskriftsvänlig fil finns på webbplatsen) eller kontakta Yamahas officiella representant i ditt land. * EES: Europeiska Ekonomiska Samarbetsområdet

Avviso importante: informazioni sulla garanzia per i clienti residenti nell'EEA* e in Svizzera Italiano

Per informazioni dettagliate sulla garanzia relativa a questo prodotto Yamaha e l'assistenza in garanzia nei paesi EEA* e in Svizzera, potete consultare il sito Web all'indirizzo riportato di seguito (è disponibile il file in formato stampabile) oppure contattare l'ufficio di rappresentanza locale della Yamaha. * EEA: Area Economica Europea

Aviso importante: información sobre la garantía para los clientes del EEE* y Suiza Español

Para una información detallada sobre este producto Yamaha y sobre el soporte de garantía en la zona EEE* y Suiza, visite la dirección web que se incluye más abajo (la versión del archivo para imprimir esta disponible en nuestro sitio web) o póngase en contacto con el representante de Yamaha en su país. * EEE: Espacio Económico Europeo

Belangrijke mededeling: Garantie-informatie voor klanten in de EER* en Zwitserland Nederlands

Voor gedetailleerde garantie-informatie over dit Yamaha-product en de garantieservice in heel de EER* en Zwitserland, gaat u naar de onderstaande website (u vindt een afdrukbaar bestand op onze website) of neemt u contact op met de vertegenwoordiging van Yamaha in uw land. * EER: Europese Economische Ruimte

Vigtig oplysning: Garantioplysninger til kunder i EØO* og Schweiz Dansk

De kan finde detaljerede garantioplysninger om dette Yamaha-produkt og den fælles garantiserviceordning for EØO* (og Schweiz) ved at besøge det websted, der er angivet nedenfor (der findes en fil, som kan udskrives, på vores websted), eller ved at kontakte Yamahas nationale repræsentationskontor i det land, hvor De bor. * EØO: Det Europæiske Økonomiske Område

Viktig merknad: Garantiinformasjon for kunder i EØS* og Sveits Norsk

Detaljert garantiinformasjon om dette Yamaha-produktet og garantiservice for hele EØS-området* og Sveits kan fås enten ved å besøke nettadressen nedenfor (utskriftsversjon finnes på våre nettsider) eller kontakte kontakten Yamaha-kontoret i landet der du bor. *EØS: Det europeiske økonomiske samarbeidsområdet

Tärkeä ilmoitus: Takuutiedot Euroopan talousalueen (ETA)* ja Sveitsin asiakkaille Suomi

Tämän Yamaha-tuotteen sekä ETA-alueen* ja Sveitsin takuuta koskevat yksityiskohtaiset tiedot saatte alla olevasta nettiosoitteesta. (Tulostettava tiedosto saatavissa sivustollamme.) Voitte myös ottaa yhteyttä paikalliseen Yamaha-edustajaan. *ETA: Euroopan talousalue

<http://europe.yamaha.com/warranty/>

Yamaha Global Site
<http://www.yamaha.com/>

Yamaha Downloads
<http://download.yamaha.com/>

Manual Development Group
© 2017 Yamaha Corporation

Published 05/2017 KS-B0
Printed in Malaysia

ZY76620