



Integrated Amplifier / Amplificateur Intégré

A-670

A-U670

OWNER'S MANUAL

MODE D'EMPLOI

BEDIENUNGSANLEITUNG

BRUKSANVISNING

MANUALE DI ISTRUZIONI

MANUAL DE INSTRUCCIONES

GEBRUIKSAANWIJZING

ИНСТРУКЦИЯ ПО ЭКСПЛУАТАЦИИ



English

Français

Deutsch

Svenska

Italiano

Español

Nederlands

Русский

CAUTION: READ THIS BEFORE OPERATING YOUR UNIT.

- 1 To assure the finest performance, please read this manual carefully. Keep it in a safe place for future reference.
- 2 Install this sound system in a well ventilated, cool, dry, clean place - away from direct sunlight, heat sources, vibration, dust, moisture, and/or cold. For proper ventilation, allow the following minimum clearances.
Top: 10 cm (4 in.)*, Rear: 10 cm (4 in.), Sides: 10 cm (4 in.)
*Except CD-NT670/CD-NT670D
- 3 Locate this unit away from other electrical appliances, motors, or transformers to avoid humming sounds.
- 4 Do not expose this unit to sudden temperature changes from cold to hot, and do not locate this unit in an environment with high humidity (i.e. a room with a humidifier) to prevent condensation inside this unit, which may cause an electrical shock, fire, damage to this unit, and/or personal injury.
- 5 Avoid installing this unit where foreign object may fall onto this unit and/or this unit may be exposed to liquid dripping or splashing. On the top of this unit, do not place:
 - Other components, as they may cause damage and/or discoloration on the surface of this unit.
 - Burning objects (i.e. candles), as they may cause fire, damage to this unit, and/or personal injury.
 - Containers with liquid in them, as they may fall and liquid may cause electrical shock to the user and/or damage to this unit.
- 6 Do not cover this unit with a newspaper, tablecloth, curtain, etc. in order not to obstruct heat radiation. If the temperature inside this unit rises, it may cause fire, damage to this unit, and/or personal injury.
- 7 Do not plug in this unit to a wall outlet until all connections are complete.
- 8 Do not operate this unit upside-down. It may overheat, possibly causing damage.
- 9 Do not use force on switches, knobs and/or cords.
- 10 When disconnecting the power cable from the wall outlet, grasp the plug; do not pull the cable.
- 11 Do not clean this unit with chemical solvents; this might damage the finish. Use a clean, dry cloth.
- 12 Only voltage specified on this unit must be used. Using this unit with a higher voltage than specified is dangerous and may cause fire, damage to this unit, and/or personal injury. Yamaha will not be held responsible for any damage resulting from use of this unit with a voltage other than specified.
- 13 To prevent damage by lightning, keep the power cable and outdoor antennas disconnected from a wall outlet or this unit during a lightning storm.
- 14 Do not attempt to modify or fix this unit. Contact qualified Yamaha service personnel when any service is needed. The cabinet should never be opened for any reasons.
- 15 When not planning to use this unit for long periods of time (i.e. vacation), disconnect the AC power plug from the wall outlet.
- 16 Be sure to refer to the “Troubleshooting” section for common operating errors before concluding that this unit is faulty.
- 17 Before moving this unit, press ϕ to set it to standby mode and disconnect the AC power plug from the wall outlet.
- 18 Condensation will form when the surrounding temperature changes suddenly. Disconnect the power cable from the outlet, then leave this unit alone.
- 19 When using this unit for a long time, this unit may become warm. Turn the power off, then leave this unit alone for cooling.
- 20 Install this unit near the AC outlet and where the AC power plug can be reached easily.

- 21 Excessive sound pressure from earphones and headphones can cause hearing loss.

WARNING

TO REDUCE THE RISK OF FIRE OR ELECTRIC SHOCK, DO NOT EXPOSE THIS UNIT TO RAIN OR MOISTURE.

This unit is not disconnected from the AC power source as long as it is connected to the wall outlet, even if this unit itself is turned off by ϕ . This state is called the standby mode. In this state, this unit is designed to consume a very small quantity of power.

The user shall not reverse engineer, decompile, alter, translate or disassemble the software used in this unit, whether in part or in whole. For corporate users, employees of the corporation itself as well as its business partners shall observe the contractual bans stipulated within this clause. If the stipulations of this clause and this contract cannot be observed, the user shall immediately discontinue using the software.

■ For U.K. customers

If the socket outlets in the home are not suitable for the plug supplied with this appliance, it should be cut off and an appropriate 3 pin plug fitted. For details, refer to the instructions described below.

Note

The plug severed from the mains lead must be destroyed, as a plug with bared flexible cord is hazardous if engaged in a live socket outlet.

■ Special Instructions for U.K. Model

IMPORTANT

THE WIRES IN MAINS LEAD ARE COLOURED IN ACCORDANCE WITH THE FOLLOWING CODE:

Blue: NEUTRAL

Brown: LIVE

As the colours of the wires in the mains lead of this apparatus may not correspond with the coloured markings identifying the terminals in your plug, proceed as follows:

The wire which is coloured BLUE must be connected to the terminal which is marked with the letter N or coloured BLACK. The wire which is coloured BROWN must be connected to the terminal which is marked with the letter L or coloured RED.

Making sure that neither core is connected to the earth terminal of the three pin plug.

Information for Users on Collection and Disposal of Old Equipment



This symbol on the products, packaging, and/or accompanying documents means that used electrical and electronic products should not be mixed with general household waste.

For proper treatment, recovery and recycling of old products, please take them to applicable collection points, in accordance with your national legislation and the Directives 2002/96/EC.

By disposing of these products correctly, you will help to save valuable resources and prevent any potential negative effects on human health and the environment which could otherwise arise from inappropriate waste handling.

For more information about collection and recycling of old products, please contact your local municipality, your waste disposal service or the point of sale where you purchased the items.

[Information on Disposal in other Countries outside the European Union]

This symbol is only valid in the European Union. If you wish to discard these items, please contact your local authorities or dealer and ask for the correct method of disposal.

We, Yamaha Music Europe GmbH hereby declare that this unit is in compliance with the essential requirements and other relevant provisions of Directive 1999/5/EC.

Yamaha Music Europe GmbH

Siemensstr. 22-34 25462 Rellingen, Germany

Tel: +49-4101-303-0



CONTENTS

INTRODUCTION	2
What the unit can do	2
Supplied accessories.....	2
NAMES AND FUNCTIONS OF THE PARTS	3
Front panel	3
Rear panel	4
CONNECTIONS	5
Connecting a network CD player	5
Connecting speakers	5
Connecting a subwoofer.....	6
Connecting to power source	6
PLAYBACK	7
Playing a source	7
PLAYING BACK MUSIC STORED ON A PC (USB DAC FUNCTION) (A-U670 only)	8
ADJUSTING TO THE DESIRED SOUND (A-U670 only)	10
INTERLOCKING WITH A NETWORK CD PLAYER	10
Operating the power with the remote control	10
Adjusting the sound volume with the remote control	10
Operating mute with the remote control.....	10
Selecting input (A-U670 only)	10
TROUBLESHOOTING	11
SPECIFICATIONS	13

INTRODUCTION

What the unit can do

- ◆ The unit is an integrated amplifier that plays back analog stereo signals with high quality sound. Combined with speakers, the unit can play back music with high audio quality.
- ◆ TREBLE (high-frequency range), BASS (low-frequency range), and BALANCE (right and left balance) can be desirably adjusted with the controls on the front panel.
- ◆ The USB DAC function allows you to play back music stored on a PC (☞page 8).(A-U670 only)
- ◆ Enjoy pure, high fidelity sound by using the PURE DIRECT function (☞page 10).(A-U670 only)
- ◆ Boost bass sounds by connecting a subwoofer (☞page 6).

Supplied accessories

Please check that you received all of the following parts.

System connection cable

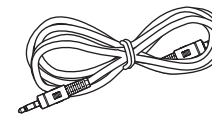

NAMES AND FUNCTIONS OF THE PARTS

Front panel

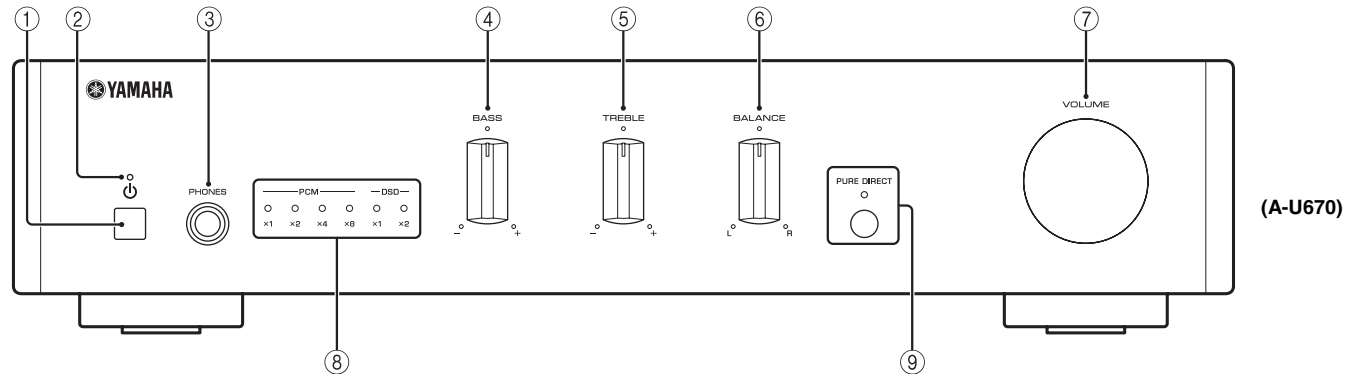

① **⏻ (Power) button**

Turns this unit on, or sets it to standby mode.

Notes

In standby mode, the unit consumes a small amount of power.

② **Power indicator**

Lights up when the unit is turned on.

③ **PHONES jack**

Connect your headphones.

Notes

When headphones are connected, no sound comes from the speakers or subwoofer.

④ **BASS control**

Increases or decreases the low frequency response.
Control range: -10 dB to +10 dB

⑤ **TREBLE control**

Increases or decreases the high frequency response.
Control range: -10 dB to +10 dB

⑥ **BALANCE control**

Adjusts the sound output balance of the left and right speakers to compensate for sound imbalances.

⑦ **VOLUME control**

Adjusts the volume.

⑧ **USB DAC indicators (A-U670 only)**

Lights up when audio signals are input to the USB DAC jack of this unit (☞page 9).

⑨ **PURE DIRECT button and indicator (A-U670 only)**

Reproduces any input source in the purest sound possible (☞page 10).
The indicator lights up when the PURE DIRECT function is turned on.

Rear panel

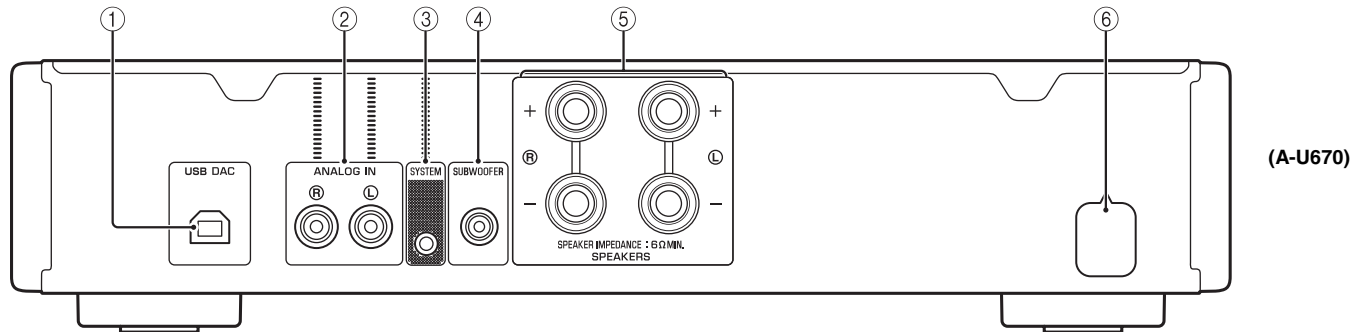

① USB DAC (Type B) jack (A-U670 only)

Used to connect a PC (☞page 5).

② ANALOG IN jacks

Used to connect a network CD player (☞page 5).

③ SYSTEM jack

Used to connect a network CD player (☞page 5).

④ SUBWOOFER jack

Used to connect a subwoofer with built-in amplifier (☞page 5).

⑤ SPEAKERS terminals

Used to connect speakers (☞page 5).

⑥ Power cable

CONNECTIONS

Make sure to connect L (left) to L, R (right) to R, “+” to “+” and “-” to “-.” If the connections are faulty, no sound may be heard from the speakers, and if the polarity of the speaker connections is incorrect, the sound may be unnatural and lack bass. Refer to the owner’s manual for each of your components. Make sure to use RCA type cables, the supplied system connection cable, or a commercially available USB cables (A-U670 only) to connect audio components.

CAUTION

Do not connect this unit or other components to the main power until all connections between components are complete.

Connecting a network CD player

As shown in the figure, connect the ANALOG OUT jacks of the network CD player (CD-NT670/CD-NT670D) to the ANALOG IN jacks of the unit by using the RCA stereo cable supplied with the network CD player, and connect the SYSTEM jacks of the both equipment to each other by using the supplied system connection cable.

When the SYSTEM jacks of the unit and the network CD player are connected to each other, you can use the remote control of the network CD player to operate the unit (see page 10).

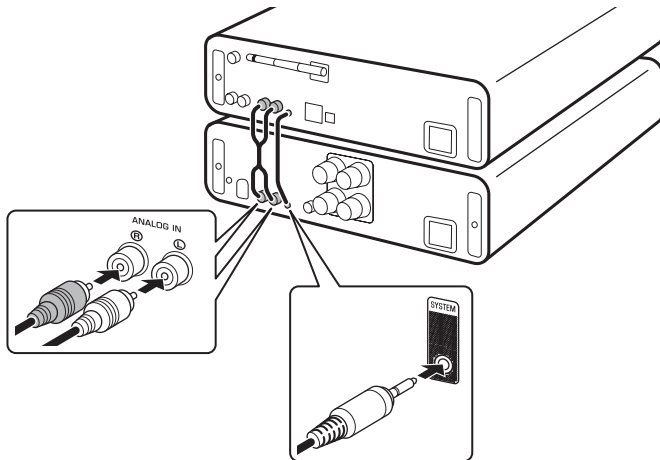

Connecting speakers

Connect the SPEAKERS terminals of the unit and the terminals of the speakers as shown in the figure.

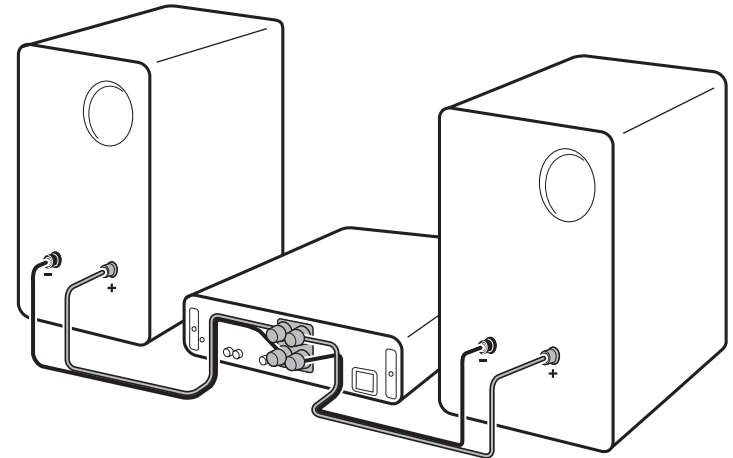

■ Connecting speaker cables

- ① Remove approximately 10 mm (3/8") of insulation from the end of each speaker cable.
- ② Twist the bare wires of the cable firmly together.
- ③ Unscrew the knob.
- ④ Insert one bare wire into the hole in the side of each terminal.
- ⑤ Tighten the knob to secure the wire.

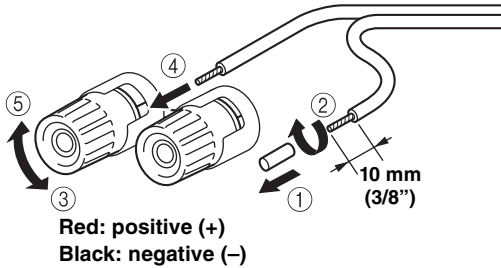

CAUTION

- Use speakers with the impedance of 6 Ω or higher.
- Do not let bare speaker wires touch each other or any metal part of this unit. This could damage this unit and/or the speakers.

■ Using a banana plug (North America, China, Taiwan and Australia models only)

- ① Tighten the knob.
- ② Insert the banana plug into the end of the corresponding terminal.

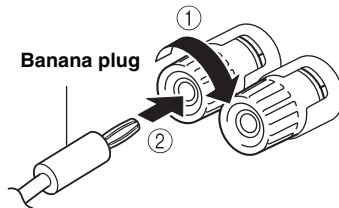

Connecting a subwoofer

To use a subwoofer, connect the jack of the subwoofer to the SUBWOOFER jack of the unit as shown in the figure.

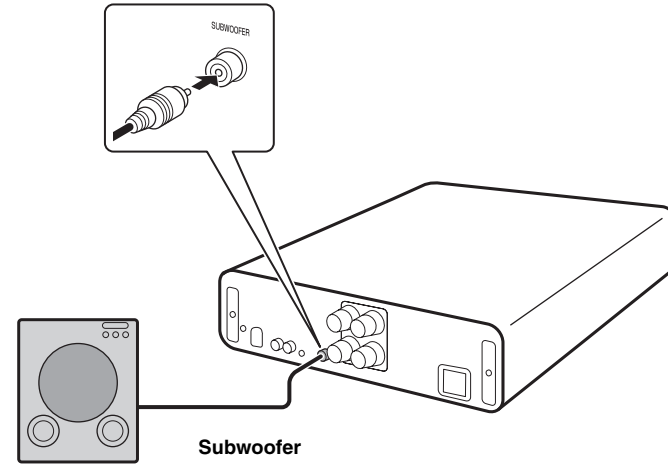

Connecting to power source

After all the connections are complete, plug in the power cable to the AC outlet.

PLAYBACK

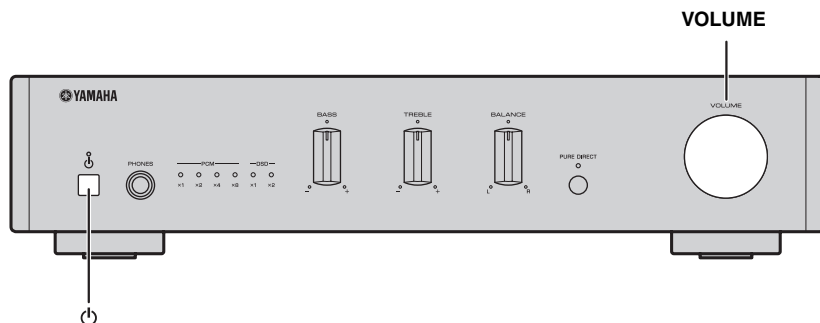

Playing a source



Auto power standby function

- The auto power standby function will be activated as follows (default setting).
 - The unit turn off automatically if no operation has been performed for more than 8 hours.

Activating/deactivating the auto power standby function

- 1 While pressing and holding  (power) on the unit, plug in the power cable to the AC outlet.
 - 2 Keep pressing  (power).
- The auto power standby function switches and the power indicator blink as follows:
 - Auto power standby function is activated: blink twice
 - Auto power standby function is deactivated: blink once

Notes

- If the SYSTEM jacks of the network CD player and the unit are connected to each other, and the network CD player is turned on, the unit operates interlocking with auto power standby function of the network CD player.

1 Press the (power) button on the front panel to turn on the unit.

You can also turn on the unit by pressing the  (power) button on the remote control of the connected network CD player if the SYSTEM jacks of the network CD player and of the unit are connected to each other.

The unit is turned on by interlocking with the network CD player (page 10).

2 Select the input source on the network CD player and play the source.

3 Rotate the VOLUME control on the front panel to adjust the volume.

You can also adjust the volume by pressing VOLUME +/- buttons on the remote control of the connected network CD player if the SYSTEM jacks of the network CD player and of the unit are connected to each other.

4 When finished listening, press (power) button on the front panel to set the unit to standby mode.

PLAYING BACK MUSIC STORED ON A PC (USB DAC FUNCTION) (A-U670 ONLY)

When a PC is connected to the USB DAC jack of the unit, the unit works as a USB DAC and can play back songs stored on the PC.

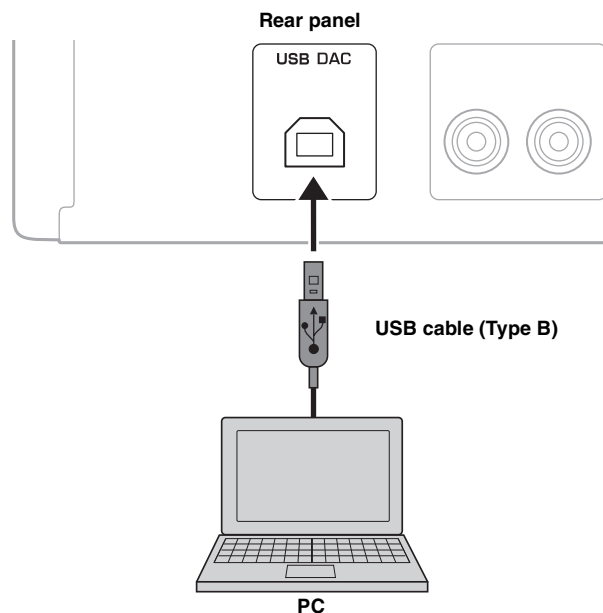

■ Supported operating systems

The USB connection is available for PCs with the following operating systems:

For Windows: Windows 7 (32/64bit) / Windows 8 (32/64bit) / Windows 8.1 (32/64bit)

For Mac: OS X 10.6.4 or later

Notes

- Operations with other operating systems are not guaranteed.
- Operations may be disabled even with the above-mentioned operating systems, depending on the configuration or environment of the PC.

■ Installing the dedicated driver

Before connecting a PC to this unit, install the dedicated driver on the PC. The dedicated driver is available only for Windows. For Mac, the standard driver of Mac OS is available for setting.

- 1 Access the following URL to download the dedicated “Yamaha HiFi USB Driver,” and unzip and execute the file.**

Website for downloading the dedicated driver
URL: <http://download.yamaha.com/>

- 2 Install the downloaded “Yamaha HiFi USB Driver” to your PC.**
For details, refer to the Installation Guide supplied with the downloaded driver.

- 3 When installation is complete, quit all running applications.**

Notes

- Operations may not be executed correctly if the PC is connected to this unit before the driver is installed.
- The “Yamaha HiFi USB Driver” is subject to change without prior notice. For details and the latest information, refer to the download page for the driver.

■ Playing back music stored on a PC

Check if the SYSTEM jacks of the network CD player and of the unit are connected to each other. If not connected, operation is unavailable with the network CD player and its remote control.

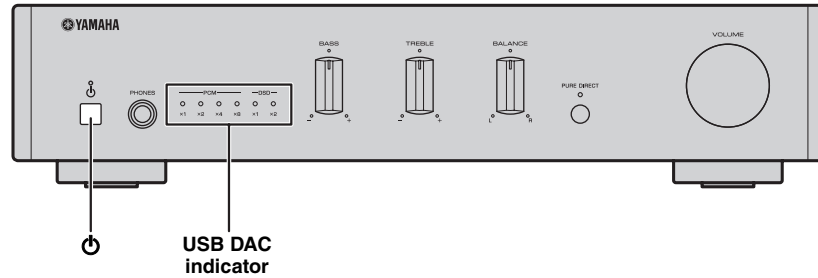

1 Connect the PC to the unit with a USB cable.

2 Turn on the PC.

3 Press the **⏻** (power) button on the front panel to turn on the unit.

You can also turn on the unit by pressing the **⏻** (power) button on the remote control of the connected network CD player.

The unit is turned on by interlocking with the network CD player (page 10).

4 Press the **USB** button on the remote control of the connected network CD player (or rotate the **INPUT** knob of the connected network CD player) to select **[USB DAC]**.

5 Set the audio output destination of the PC to “Yamaha A-U670/A-U671.”

With Windows OS:

Control Panel -> Hardware and Sound -> Sound -> [Playback] tab

With Mac OS:

System Preferences -> Sound -> [Output] tab

The setting may vary, depending on the operating systems. For details, consult the manufacturer of your PC.

6 Operate the PC to start playback of music files.

When the music signal is input from the PC to the unit, the USB DAC indicator on the front panel lights up in accordance with the sampling frequency of the music being played. Sampling frequencies available for the unit are as follows:

Indicator		Frequency
PCM	x1	44.1/48 kHz
	x2	88.2/96 kHz
	x4	176.4/192 kHz
	x8	352.8/384 kHz
DSD	x1	2.8224 MHz
	x2	5.6448 MHz

■ Adjusting the sound volume

To obtain higher sound quality, set the sound volume at the PC to the maximum, and gradually increase the volume at this unit from the minimum to your desired level.

Notes

- Do not disconnect the USB cable, turn off the unit, or change the input while playback on a PC connected via the USB cable is in progress. Doing so may cause a malfunction.
- To mute operation sounds of the PC during music playback, change the setting on the PC.
- If music files cannot be played correctly, restart the computer and perform the mentioned procedure again.
- The music files stored on a PC cannot be controlled from this unit. Operate them on the PC.
- When the unit is not connected with a network CD player, or when a network CD player is turned off even if the SYSTEM jacks of the unit and of the network CD player are connected, the input source automatically switches to USB when the unit detects the PC connected to it. When the unit cannot recognize the connection, the input source automatically switches to ANALOG IN.

ADJUSTING TO THE DESIRED SOUND (A-U670 ONLY)

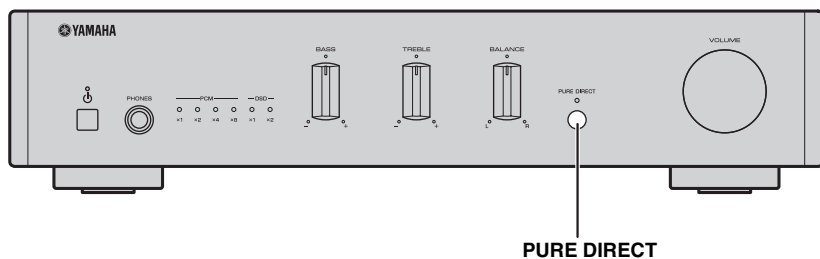

■ Reproducing pure, high fidelity sound (PURE DIRECT)

With the PURE DIRECT function on, the BASS, TREBLE, and BALANCE circuits are bypassed to reduce noises. Therefore, in all input sources, you can enjoy music playback in straight and high quality sound.

Press the PURE DIRECT button on the front panel to switch the PURE DIRECT function on or off.

The PURE DIRECT indicator lights up when this function is turned on.

Notes

The BASS, TREBLE, and BALANCE controls do not function while the PURE DIRECT function is turned on.

INTERLOCKING WITH A NETWORK CD PLAYER

Operation is available with the remote control of the network CD player (CD-NT670/CD-NT670D).

Check if the SYSTEM jacks of the unit and the network CD player are connected to each other.

Operating the power with the remote control

Pressing the  (power) button of the remote control causes the unit to turn on or enter the standby mode by interlocking with the network CD player.



Even if the  (power) button on the unit is pressed, interlocking does not work. The unit and the network CD player are independently turned on or enter the standby mode.

With either the unit or the network CD player on, if you press the  (power) of the remote control, the unit will be turned on or enter the standby mode according to the status of the network CD player.

Adjusting the sound volume with the remote control

You can adjust the sound volume by pressing the VOLUME +/- buttons of the remote control.

Operating mute with the remote control

You can turn on or off mute by pressing the MUTE button on the remote control.

Selecting input (A-U670 only)

You can select USB as the input source of the unit by pressing the USB button of the remote control (or rotate the INPUT knob of the connected network CD player).

TROUBLESHOOTING

Refer to the chart below if this unit does not function properly. If the problem you are experiencing is not listed below or if the instructions below do not help, turn off this unit, disconnect the power cable, and then contact the nearest authorized Yamaha dealer or service center.

Problem	Cause	Solution	See page
This unit fails to turn on.	The power cable is not connected or the plug is not completely inserted.	Connect the power cable firmly.	6
	The protection circuitry has been activated because of a short circuit, etc.	Check that the speaker wires are not touching each other and then turn the power of this unit back on.	6
	There is a problem with the internal circuitries of this unit.	Disconnect the power cable and contact the nearest authorized Yamaha dealer or service center.	-
	A speaker with a low impedance is connected.	Use speaker(s) with proper speaker impedance (6 Ω or higher).	6
This unit turns off suddenly and the power indicator turns off.	The speaker wires are touching each other or shorting out against the rear panel.	Connect the speaker cables properly and turn the power on again. Confirm normal sound output from speakers after the unit is turned on.	6
	The speaker is malfunctioning.	Replace the speaker set and turn the power on again. Confirm normal sound output from speakers after the unit is turned on.	-
	This unit has been exposed to a strong external electric shock (such as lightning or strong static electricity).	Turn off this unit, disconnect the power cable, plug it back in after 30 seconds, then use the unit normally.	-
	There is a problem with the internal circuitries of this unit.	Disconnect the power cable and contact the nearest authorized Yamaha dealer or service center.	-
No sound.	Headphones are connected. (When headphones are connected, no sound comes from the speakers or subwoofer.)	Disconnect headphones when you use the speakers or subwoofer.	-
	Incorrect cable connections.	Connect the stereo cable for audio units and the speaker wires properly. If the problem persists, the cables may be defective.	5
	Playback has been stopped on the connected component.	Turn the component on and start playback.	7
	(A-U670 only) The driver is not installed in the PC connected with the unit via USB.	Before connecting a PC to this unit, install the driver on the PC.	8
	The volume of the unit is set to the minimum.	Turn up the volume with the VOLUME control so that you can hear sound.	-
The unit cannot be turned off.	The internal microprocessor is frozen due to an external electronic shock (lightning, excessive static electricity, etc.) or decrease in the power supply voltage.	Press the power button on the front panel of the unit for 10 seconds or more to restart the unit (If the problem persists, unplug the power cable and after about 30 seconds, then plug it back in again).	-

Problem	Cause	Solution	See page
Only the speaker on one side can be heard.	Incorrect cable connections.	Connect the cables properly. If the problem persists, the cables may be defective.	5
	Incorrect setting for the BALANCE control.	Set the BALANCE control to the appropriate position.	3
There is a lack of bass and no ambience.	(When a subwoofer is connected.) The subwoofer is not properly connected.	Connect the cables properly. If the problem persists, the setting for the subwoofer may be incorrect.	6
	The + and – wires are connected in reverse at the amplifier or the speakers.	Connect the speaker wires to the correct + and – phase.	6
	Incorrect setting for the BASS control.	Set the BASS control to the appropriate position.	3
A “humming” sound can be heard.	Incorrect cable connections.	Connect the audio plugs firmly. If the problem persists, the cables may be defective.	5
The sound level is low.	The volume of the unit is set to a low level.	Turn up the volume with the VOLUME control so that you can hear sound.	7
	(A-U670 only) The volume of the PC connected with the unit via USB is set to a low level.	Turn up the volume of the PC.	-
(A-U670 only) The BASS, TREBLE, and BALANCE controls does not work.	The PURE DIRECT function is turned on.	Turn off the PURE DIRECT function.	10
(A-U670 only) The connected PC does not recognize this unit.	The operating system of the PC is not supported.	Use a PC with an operation-guaranteed operating system.	8
	Improper USB cable connection.	Connect the USB cable properly.	8
	The output of the PC or application is muted.	Cancel the sound muting of the PC or application.	-
(A-U670 only) Noisy playback.	Another application is launched on the PC while a music file is being played. (If another application is launched while a music file is being played, sound may be momentarily lost or noise may be generated.)	Do not launch other applications during playback.	-
(A-U670 only) The sound is interrupted.	Another application is launched on the PC while a music file is being played. (If another application is launched while a music file is being played, sound may be momentarily lost or noise may be generated.)	Do not launch other applications during playback.	-
(A-U670 only) Music files cannot be played.	The music data are not properly reproduced, because this unit is connected to the PC or the input of this unit is switched to USB while the music application is running on the PC.	Connect this unit to the PC and set the input of the unit to USB in advance. Then launch the music application and start playback.	8
	The dedicated “Yamaha HiFi USB Driver” has not been installed correctly.	Install the “Yamaha HiFi USB Driver” again by following the correct procedure.	8
	The audio output destination of the computer is not set to “Yamaha A-U670/A-U671.”	Set the audio output destination of the computer to “Yamaha A-U670/A-U671.”	9

SPECIFICATIONS

AUDIO SECTION

■ ANALOG IN

- Input jack RCA jack

■ USB DAC (A-U670 only)

- Input jack USB (Type B), supported USB2.0
- Supported sampling frequencies 384/352.8/192/176.4/96/88.2/48/44.1 kHz
- PCM word depths 32/24/16 bits
- DSD 2.8224/5.6448 MHz

■ SPEAKERS

- Maximum output power (6 Ω , 1 kHz, 10% THD)
[A-670] 65 W + 65 W
[A-U670] 70 W + 70 W
- Frequency response (10 Hz to 40 kHz) 0 \pm 3 dB
- Total harmonic distortion (30 W/6 Ω , 1 kHz) 0.05% or less

■ PHONES

- Output level/Output impedance
(Input 1 kHz, 230 mV, 32 Ω terminated)
..... 500 mV/24 Ω

■ SUBWOOFER

- Output level/Output impedance (Input 1 kHz, 230 mV)
..... 2.0 V/1 k Ω

GENERAL

- Power supply AC 220 to 240 V, 50/60 Hz
- Power consumption
[A-670] 28 W
[A-U670] 30 W
- Standby power consumption
(with system connection/without system connection) 0.5 W
- Dimensions (W \times H \times D)
..... 314 \times 70 \times 342 mm (12-3/8" \times 2-3/4" \times 13-1/2")
- Weight 3.3 kg (7.3 lbs.)

Specifications are subject to change without notice.

ATTENTION : VEUILLEZ LIRE CE QUI SUIT AVANT D'UTILISER L'APPAREIL.

- 1 Pour utiliser l'appareil au mieux de ses possibilités, lisez attentivement ce mode d'emploi. Conservez-le soigneusement pour référence.
- 2 Installez cet ensemble audio dans un endroit bien aéré, frais, sec et propre - veillez à ce qu'il soit à l'abri de la lumière directe du soleil, des sources de chaleur, des vibrations, des poussières, de l'humidité et/ou du froid. Pour une ventilation correcte, ménagez l'espace minimum suivant.
Au-dessus : 10 cm*. À l'arrière : 10 cm, Sur les côtés : 10 cm
* À l'exception du CD-NT670/CD-NT670D
- 3 Placez l'appareil loin des équipements, moteurs et transformateurs électriques, pour éviter les ronflements parasites.
- 4 N'exposez pas l'appareil à des variations brutales de température, ne le placez pas dans un environnement très humide (par exemple dans une pièce contenant un humidificateur) car cela peut entraîner la condensation d'humidité à l'intérieur de l'appareil qui elle-même peut être responsable de décharge électrique, d'incendie, de dommage à l'appareil ou de blessure corporelle.
- 5 Évitez d'installer l'appareil dans un endroit où des objets peuvent tomber, ainsi que là où l'appareil pourrait être exposé à des éclaboussures ou des gouttes d'eau. Sur le dessus de l'appareil, ne placez pas :
 - d'autres appareils qui peuvent endommager la surface de l'appareil ou provoquer sa décoloration.
 - des objets se consumant (par exemple, une bougie) qui peuvent être responsables d'incendie, de dommage à l'appareil ou de blessure corporelle.
 - des récipients contenant des liquides qui peuvent être à l'origine de décharge électrique ou de dommage à l'appareil.
- 6 Ne couvrez pas l'appareil d'un journal, d'une nappe, d'un rideau, etc. car cela empêcherait l'évacuation de la chaleur. Toute augmentation de la température intérieure de l'appareil peut être responsable d'incendie, de dommage à l'appareil ou de blessure corporelle.
- 7 Ne branchez pas la fiche du câble d'alimentation de l'appareil sur une prise secteur aussi longtemps que tous les raccordements n'ont pas été effectués.
- 8 Ne pas faire fonctionner l'appareil à l'envers. Il risquerait de chauffer et d'être endommagé.
- 9 N'exercez aucune force excessive sur les commutateurs, les boutons et les cordons.
- 10 Pour débrancher la fiche du cordon d'alimentation au niveau de la prise secteur, saisissez la fiche et ne tirez pas sur le cordon.
- 11 Ne nettoyez pas l'appareil au moyen d'un solvant chimique, ce qui pourrait endommager la finition. Utilisez un chiffon sec et propre.
- 12 N'alimentez l'appareil qu'à partir de la tension prescrite. Alimenter l'appareil sous une tension plus élevée est dangereux et peut être responsable d'incendie, de dommage à l'appareil ou de blessure corporelle. Yamaha ne saurait être tenue responsable des dommages résultant de l'alimentation de l'appareil sous une tension autre que celle prescrite.
- 13 Pour empêcher tout dommage causé par les éclairs, déconnectez le câble d'alimentation et toute antenne extérieure de la prise murale pendant un orage.
- 14 Ne tentez pas de modifier ni de réparer l'appareil. Consultez le service Yamaha compétent pour toute réparation qui serait requise. Le coffret de l'appareil ne doit jamais être ouvert, quelle que soit la raison.
- 15 Si vous envisagez de ne pas vous servir de l'appareil pendant une longue période (par exemple, pendant les vacances), débranchez la fiche du câble d'alimentation au niveau de la prise secteur.
- 16 Veuillez vous reporter à la section « Guide de dépannage » concernant les erreurs de fonctionnement courantes avant d'en conclure que l'appareil est défectueux.
- 17 Avant de déplacer l'appareil, appuyez sur \odot pour placer l'appareil en veille puis débranchez la fiche du câble d'alimentation au niveau de la prise secteur.
- 18 La condensation se forme lorsque la température ambiante change brusquement. En ce cas, débranchez la fiche du câble d'alimentation et laissez l'appareil reposer.
- 19 La température de l'appareil peut augmenter en raison d'une utilisation prolongée. En ce cas, coupez l'alimentation de l'appareil et laissez-le au repos pour qu'il refroidisse.

- 20 Installez cet appareil à proximité de la prise secteur et à un emplacement où la fiche du câble d'alimentation est facilement accessible.
- 21 Une pression excessive du son par les écouteurs et le casque d'écoute peut entraîner la perte de l'ouïe.

AVERTISSEMENT

POUR RÉDUIRE LES RISQUES D'INCENDIE OU DE DÉCHARGE ÉLECTRIQUE, N'EXPOSEZ PAS CET APPAREIL À LA PLUIE OU À L'HUMIDITÉ.

Cet appareil n'est pas déconnecté du secteur tant qu'il reste branché à la prise de courant, même si l'appareil en soi est éteint par la touche \odot . Il se trouve alors « en veille ». En mode veille, l'appareil consomme une très faible quantité de courant.

L'utilisateur n'est pas autorisé à rétro-concevoir, décompiler, modifier, traduire ou désassembler le logiciel utilisé dans cet appareil, aussi bien dans ses parties que dans sa totalité. En ce qui concerne les utilisateurs en entreprise, les employés de l'entreprise proprement dite ainsi que ses partenaires commerciaux doivent respecter les interdictions figurant dans cette clause. Si les termes de cette clause et de ce contrat ne peuvent pas être respectés, l'utilisateur devra immédiatement cesser d'utiliser le logiciel.

Information concernant la Collecte et le Traitement des déchets d'équipements électriques et électroniques



Le symbole sur les produits, l'emballage et/ou les documents joints signifie que les produits électriques ou électroniques usagés ne doivent pas être mélangés avec les déchets domestiques habituels.

Pour un traitement, une récupération et un recyclage appropriés des déchets d'équipements électriques et électroniques, veuillez les déposer aux points de collecte prévus à cet effet, conformément à la réglementation nationale et aux Directives 2002/96/EC.

En vous débarrassant correctement des déchets d'équipements électriques et électroniques, vous contribuerez à la sauvegarde de précieuses ressources et à la prévention de potentiels effets négatifs sur la santé humaine qui pourraient advenir lors d'un traitement inapproprié des déchets.

Pour plus d'informations à propos de la collecte et du recyclage des déchets d'équipements électriques et électroniques, veuillez contacter votre municipalité, votre service de traitement des déchets ou le point de vente où vous avez acheté les produits.

[Information sur le traitement dans d'autres pays en dehors de l'Union Européenne]

Ce symbole est seulement valable dans l'Union Européenne. Si vous souhaitez vous débarrasser de déchets d'équipements électriques et électroniques, veuillez contacter les autorités locales ou votre fournisseur et demander la méthode de traitement appropriée.

Yamaha Music Europe GmbH certifie la conformité de cet appareil aux exigences essentielles et aux autres dispositions pertinentes de la Directive 1999/5/EC.

Yamaha Music Europe GmbH
Siemensstr. 22-34 25462 Rellingen, Germany
Tel: +49-4101-303-0



TABLE DES MATIÈRES

INTRODUCTION	2
Rôle de cet appareil.....	2
Accessoires fournis.....	2
DÉNOMINATION ET FONCTION DES ÉLÉMENTS DE L'APPAREIL	3
Panneau avant.....	3
Panneau arrière.....	4
RACCORDEMENTS	5
Raccordement d'un lecteur de CD réseau	5
Raccordement des enceintes	5
Raccordement d'un caisson de graves.....	6
Raccordement à la source d'alimentation.....	6
LECTURE	7
Lecture d'une source.....	7
ÉCOUTE DE LA MUSIQUE STOCKÉE SUR UN PC (FONCTION USB DAC) (A-U670 uniquement)	8
RÉGLAGE DU SON SOUHAITÉ (A-U670 uniquement)	10
ENCLENCHEMENT AVEC UN LECTEUR DE CD RÉSEAU	10
Mise sous/hors tension à l'aide de la télécommande	10
Réglage du volume sonore à l'aide de la télécommande	10
Activation/désactivation du son à l'aide de la télécommande	10
Sélection de l'entrée (A-U670 uniquement).....	10
GUIDE DE DÉPANNAGE	11
SPÉCIFICATIONS	13

INTRODUCTION

Rôle de cet appareil

- ◆ L'appareil est un amplificateur intégré qui reproduit des signaux stéréo analogiques avec un son de haute qualité. Combiné à des enceintes, il peut reproduire de la musique avec une qualité audio élevée.
- ◆ TREBLE (gamme des hautes fréquences), BASS (gamme des basses fréquences) et BALANCE (balance gauche-droite) sont autant de réglages facilement accessibles à partir des commandes du panneau avant.
- ◆ La fonction USB DAC permet d'écouter la musique stockée sur un PC (☞ page 8). (A-U670 uniquement)
- ◆ Profitez d'un son haute-fidélité particulièrement pur à l'aide de la fonction PURE DIRECT (☞ page 10). (A-U670 uniquement)
- ◆ Les sons graves peuvent être accentués en raccordant un caisson de graves (☞ page 6).

Accessoires fournis

Vérifiez que vous avez reçu tous les éléments suivants.

Câble de raccordement au système

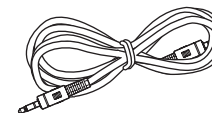

DÉNOMINATION ET FONCTION DES ÉLÉMENTS DE L'APPAREIL

Panneau avant

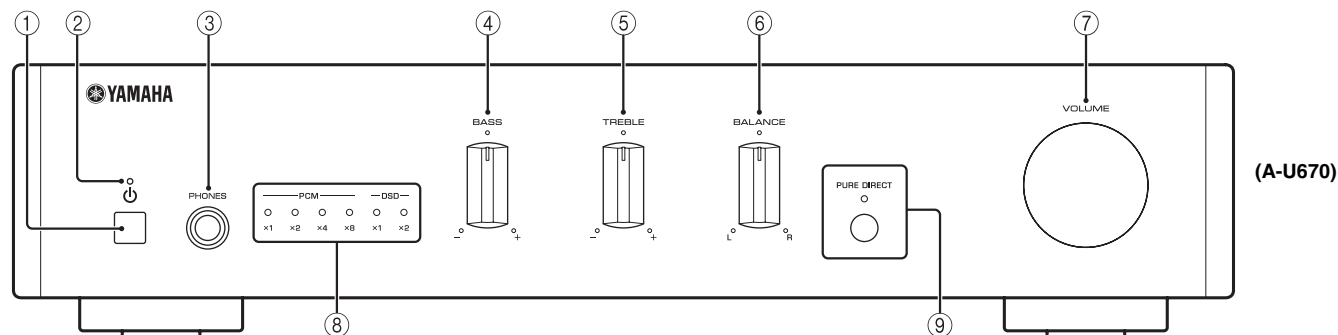

① Touche ϕ (Alimentation)

Met cet appareil sous tension ou en mode veille.

Remarques

En mode veille, l'appareil consomme une faible quantité d'électricité.

② Témoin d'alimentation

S'allume quand l'appareil est sous tension.

③ Prise PHONES

Pour brancher votre casque.

Remarques

Quand un casque est raccordé, aucun son n'est reproduit par les enceintes ou le caisson de graves.

④ Commande BASS

Augmente ou réduit la réponse dans les basses fréquences.
Plage de commande : -10 dB à $+10$ dB

⑤ Commande TREBLE

Augmente ou réduit la réponse dans les hautes fréquences.
Plage de commande : -10 dB à $+10$ dB

⑥ Commande BALANCE

Équilibre le son reproduit par les enceintes gauche et droite afin de compenser le déséquilibre sonore.

⑦ Commande VOLUME

Règle le volume.

⑧ Témoins USB DAC (A-U670 uniquement)

S'allument lorsque des signaux audio parviennent à la prise USB DAC de cet appareil (☞ page 9).

⑨ Touche et témoin PURE DIRECT (A-U670 uniquement)

Reproduit toute source d'entrée avec le son le plus pur possible (☞ page 10).
Le témoin s'allume quand la fonction PURE DIRECT est activée.

Panneau arrière

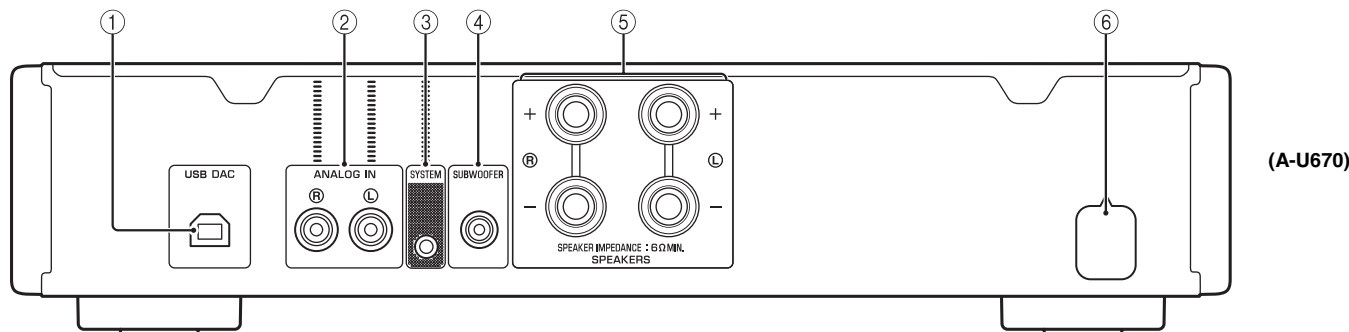

① **Prise USB DAC (Type B) (A-U670 uniquement)**

Pour raccorder un PC (☞ page 5).

② **Prises ANALOG IN**

Pour raccorder un lecteur CD réseau (☞ page 5).

③ **Prise SYSTEM**

Pour raccorder un lecteur CD réseau (☞ page 5).

④ **Prise SUBWOOFER**

Pour raccorder un caisson de graves doté d'un amplificateur intégré (☞ page 5).

⑤ **Bornes SPEAKERS**

Pour raccorder des enceintes (☞ page 5).

⑥ **Câble d'alimentation**

RACCORDEMENTS

Veillez à raccorder L (gauche) à L, R (droite) à R, « + » à « + » et « - » à « - ». Si le raccordement est déféctueux, l'enceinte risque de ne reproduire aucun son et, si la polarité du raccordement est incorrecte, les sons risquent de manquer de naturel et de composantes graves. Reportez-vous au mode d'emploi de chaque composant. Veillez à utiliser des câbles de type RCA, le câble de raccordement au système fourni ou des câbles USB du commerce (A-U670 uniquement) pour raccorder des composants audio.

ATTENTION

Ne raccordez pas cet appareil ou d'autres composants au secteur tant que tous les raccordements entre les composants ne sont pas établis.

Raccordement d'un lecteur de CD réseau

Comme illustré ci-dessous, raccordez les prises ANALOG OUT du lecteur de CD réseau (CD-NT670/CD-NT670D) aux prises ANALOG IN de l'appareil à l'aide du câble stéréo RCA fourni avec le lecteur de CD réseau et raccordez entre elles les prises SYSTEM des deux appareils à l'aide du câble de raccordement au système fourni.

Quand les prises SYSTEM de l'appareil et du lecteur de CD réseau sont raccordées entre elles, vous pouvez commander l'appareil à l'aide de la télécommande du lecteur de CD réseau (☞ page 10).

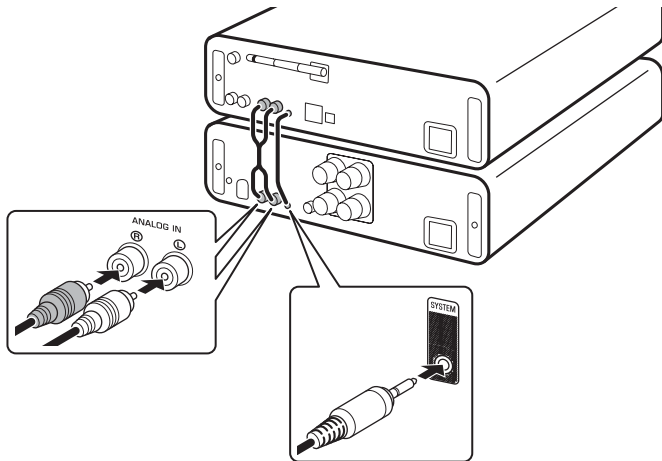

Raccordement des enceintes

Raccordez les bornes SPEAKERS de l'appareil aux bornes des enceintes, de la manière illustrée ci-dessous.

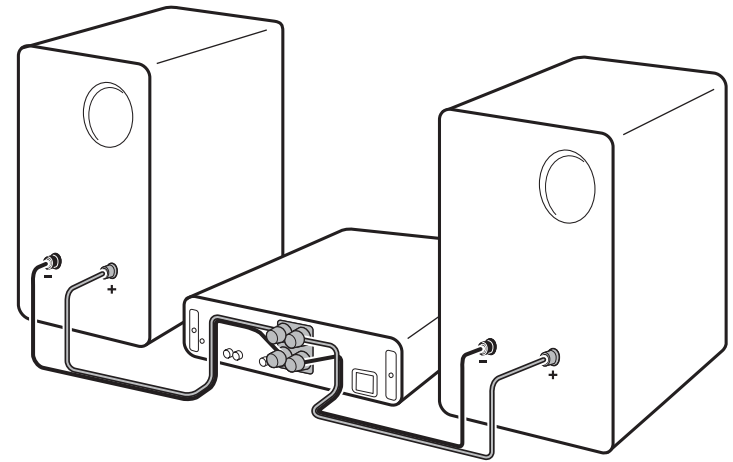

■ Raccordement des câbles d'enceinte

- ① Retirez environ 10 mm d'isolant à l'extrémité de chaque câble d'enceinte.
- ② Torsadez fermement les fils dénudés du câble.
- ③ Dévissez le bouton.
- ④ Insérez un fil dénudé dans l'orifice situé sur le côté de chaque borne.
- ⑤ Serrez le bouton pour fixer le fil.

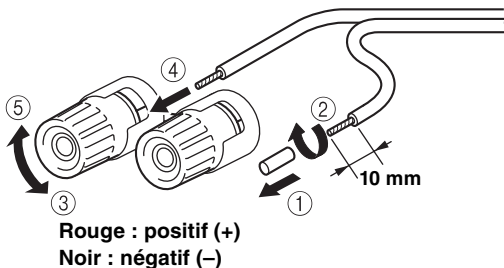

ATTENTION

- Utilisez des enceintes dont l'impédance est égale ou supérieure à 6 Ω.
- Ne laissez pas les fils d'enceinte dénudés se toucher ni entrer en contact avec les pièces métalliques de cet appareil. Cela risquerait d'endommager cet appareil et/ou les enceintes.

■ Utilisation d'une fiche banane (modèles pour l'Amérique du Nord, la Chine, Taïwan et l'Australie uniquement)

- ① Serrez le bouton.
- ② Insérez la fiche banane dans l'extrémité de la borne correspondante.

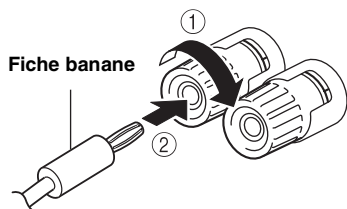

Raccordement d'un caisson de graves

Pour utiliser un caisson de graves, raccordez sa prise à la prise SUBWOOFER de l'appareil, comme illustré ci-dessous.

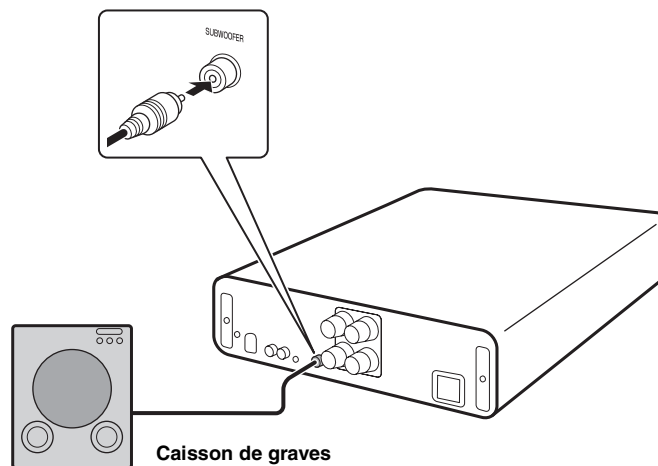

Raccordement à la source d'alimentation

Une fois tous les raccordements terminés, branchez le câble d'alimentation sur la prise secteur.

Lecture d'une source

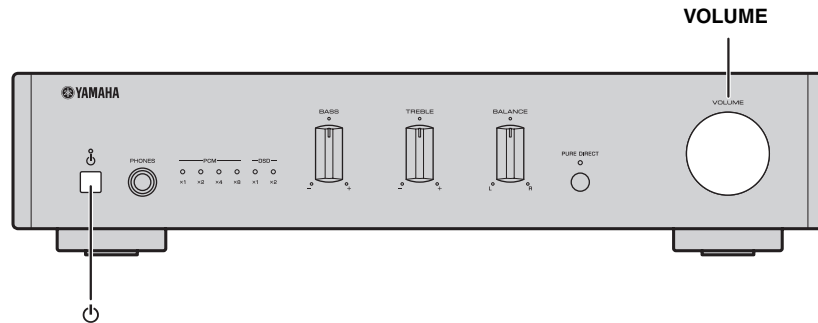

1 Appuyez sur la touche Φ (alimentation) du panneau avant pour mettre l'appareil sous tension.

Vous pouvez également mettre l'appareil sous tension en appuyant sur la touche Φ (alimentation) de la télécommande du lecteur de CD réseau raccordé si les prises SYSTEM du lecteur de CD réseau et de l'appareil sont raccordées entre elles. L'appareil est mis sous tension par son raccordement au lecteur de CD réseau (page 10).

2 Sélectionnez la source d'entrée sur le lecteur de CD réseau et écoutez la source.

3 Tournez la commande VOLUME du panneau avant pour régler le volume.

Vous pouvez également régler le volume en appuyant sur les touches VOLUME +/- de la télécommande du lecteur de CD réseau raccordé si les prises SYSTEM du lecteur de CD réseau et de l'appareil sont raccordées entre elles.

4 Une fois l'écoute terminée, appuyez sur la touche Φ (alimentation) du panneau avant pour mettre l'appareil en mode veille.

Fonction de veille automatique

- La fonction de veille automatique s'active comme suit (réglage par défaut).
 - L'appareil s'éteint automatiquement si aucune opération n'est exécutée pendant plus de 8 heures.

Activation/désactivation de la fonction de veille automatique

- 1 Tout en appuyant sur la touche Φ (alimentation) de l'appareil et en la maintenant enfoncée, branchez le câble d'alimentation sur la prise AC.
 - 2 Maintenez la touche Φ (alimentation) enfoncée.
- La fonction de veille automatique s'enclenche et le témoin d'alimentation clignote comme suit :
 - La fonction de veille automatique est activée : deux clignotements
 - La fonction de veille automatique est désactivée : un clignotement

Remarques

Si les prises SYSTEM du lecteur de CD réseau et de l'appareil sont raccordées entre elles et si le lecteur de CD réseau est sous tension, l'appareil fonctionne par enclenchement avec la fonction de veille automatique du lecteur de CD réseau.

ÉCOUTE DE LA MUSIQUE STOCKÉE SUR UN PC (FONCTION USB DAC) (A-U670 UNIQUEMENT)

Quand un PC est raccordé à la prise USB DAC de l'appareil, celui-ci fait office d'USB DAC et il peut lire les morceaux stockés sur le PC.

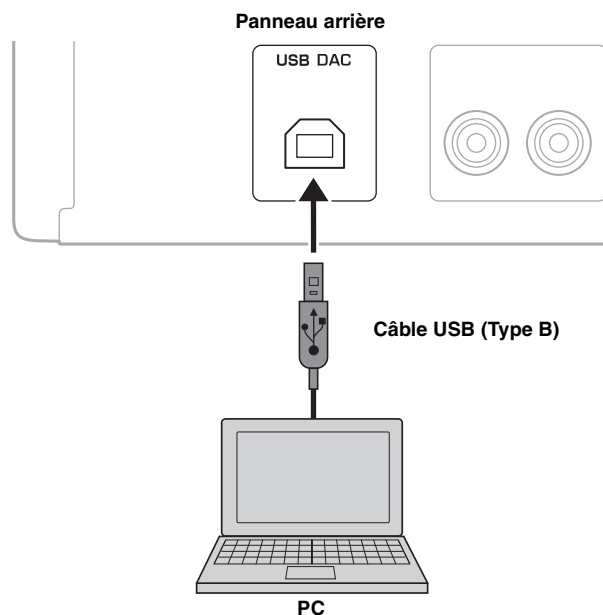

■ Systèmes d'exploitation pris en charge

Le raccordement USB est disponible pour les PC exécutant les systèmes d'exploitation suivants :

Pour Windows : Windows 7 (32/64 bits) / Windows 8 (32/64 bits) / Windows 8.1 (32/64 bits)

Pour le Mac : OS X 10.6.4 ou ultérieur

Remarques

- Le fonctionnement n'est pas garanti avec d'autres systèmes d'exploitation.
- Selon la configuration ou l'environnement du PC, certaines opérations risquent d'être désactivées, même avec les systèmes d'exploitation ci-dessus.

■ Installation du pilote dédié

Avant de raccorder un PC à cet appareil, installez le pilote dédié sur le PC. Le pilote dédié est uniquement disponible pour Windows. Pour le Mac, le pilote standard de Mac OS est disponible pour la configuration.

- 1 Accédez à l'URL suivante pour télécharger le « Yamaha HiFi USB Driver » dédié, puis extrayez et exécutez le fichier.**

Site Web de téléchargement du pilote dédié
URL : <http://download.yamaha.com/>

- 2 Installez le « Yamaha HiFi USB Driver » que vous avez téléchargé sur votre PC.**

Pour plus de détails, reportez-vous au Guide d'installation fourni avec le pilote téléchargé.

- 3 Une fois l'installation terminée, quittez toutes les applications en cours d'exécution.**

Remarques

- Il est possible que la procédure ne s'exécute pas correctement si le PC est raccordé à cet appareil avant que le pilote soit installé.
- Le « Yamaha HiFi USB Driver » peut être modifié sans avis préalable. Pour plus de détails et les dernières informations, reportez-vous à la page de téléchargement du pilote.

■ Écoute de la musique stockée sur un PC

Vérifiez si les prises SYSTEM du lecteur de CD réseau et de l'appareil sont raccordées l'une à l'autre. Si elles ne sont pas raccordées, il est impossible d'utiliser le lecteur de CD réseau ainsi que sa télécommande.

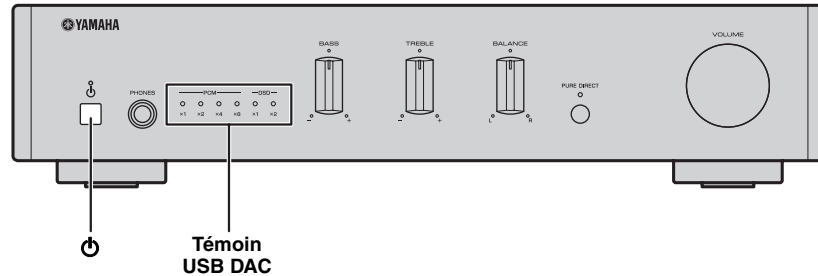

1 Raccordez le PC à l'appareil à l'aide d'un câble USB.

2 Mettez le PC sous tension.

3 Appuyez sur la touche ϕ (alimentation) du panneau avant pour mettre l'appareil sous tension.

Vous pouvez également mettre l'appareil sous tension en appuyant sur la touche ϕ (alimentation) de la télécommande du lecteur de CD réseau raccordé.

L'appareil est mis sous tension par son raccordement au lecteur de CD réseau (page 10).

4 Appuyez sur la touche USB de la télécommande du lecteur de CD réseau raccordé (ou tournez le bouton INPUT du lecteur de CD réseau raccordé) pour sélectionner [USB DAC].

5 Réglez la destination de la sortie audio du PC sur « Yamaha A-U670/A-U671 ».

Avec Windows OS :

Panneau de configuration -> Matériel et audio -> Audio -> onglet [Playback]

Avec Mac OS :

Préférences système -> Son -> onglet [Output]

Le paramètre peut varier en fonction du système d'exploitation. Pour plus de détails, consultez le fabricant de votre PC.

6 Sur le PC, démarrez la lecture des fichiers musicaux.

Lorsque l'appareil reçoit le signal musical provenant du PC, le témoin USB DAC du panneau avant s'allume en fonction de la fréquence d'échantillonnage de la musique en cours de lecture. Les fréquences d'échantillonnage suivantes sont disponibles pour l'appareil :

	Témoin	Fréquence
PCM	x1	44,1/48 kHz
	x2	88,2/96 kHz
	x4	176,4/192 kHz
	x8	352,8/384 kHz
DSD	x1	2,8224 MHz
	x2	5,6448 MHz

■ Réglage du volume sonore

Pour obtenir une qualité sonore supérieure, réglez le volume sonore du PC au maximum, puis augmentez progressivement le volume de cet appareil du minimum jusqu'au niveau de votre choix.

Remarques

- Ne débranchez pas le câble USB, ne mettez pas l'appareil hors tension ou ne changez pas d'entrée pendant la lecture sur un PC raccordé via le câble USB. Cela pourrait provoquer un dysfonctionnement.
- Pour désactiver les sons de fonctionnement du PC pendant la lecture de musique, changez de réglage sur le PC.
- S'il est impossible de lire correctement des fichiers musicaux, redémarrez l'ordinateur et recommencez la procédure mentionnée.
- Il est impossible de commander les fichiers musicaux stockés sur un PC à partir de cet appareil. Commandez-les à partir du PC.
- Quand l'appareil n'est pas raccordé à un lecteur de CD réseau ou lorsqu'un lecteur de CD réseau est mis hors tension alors même que les prises SYSTEM de l'appareil et du lecteur CD réseau sont raccordées l'une à l'autre, la source d'entrée bascule automatiquement vers USB au moment où l'appareil détecte le PC qui lui est raccordé. Quand l'appareil ne parvient pas à reconnaître la connexion, la source d'entrée bascule automatiquement vers ANALOG IN.

RÉGLAGE DU SON SOUHAITÉ (A-U670 UNIQUEMENT)

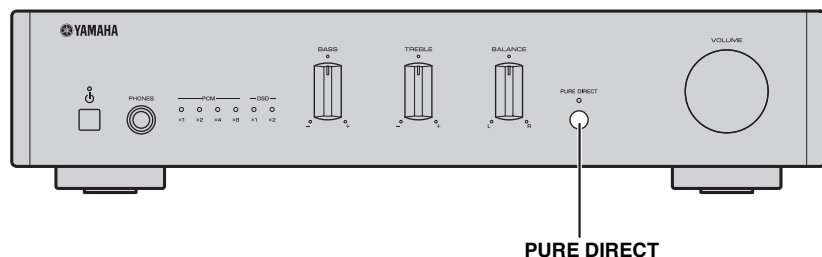

■ Reproduction d'un son haute fidélité pur (PURE DIRECT)

La fonction PURE DIRECT étant activée, les circuits BASS, TREBLE et BALANCE sont contournés afin de réduire les bruits. Par conséquent, vous pouvez lire de la musique en bénéficiant d'un son direct dans toutes les sources d'entrée.

Appuyez sur la touche PURE DIRECT du panneau avant pour activer ou désactiver la fonction PURE DIRECT.

Le témoin PURE DIRECT s'allume quand cette fonction est activée.

Remarques

Les commandes BASS, TREBLE et BALANCE ne fonctionnent pas lorsque la fonction PURE DIRECT est activée.

ENCLENCHEMENT AVEC UN LECTEUR DE CD RÉSEAU

Cette opération est disponible avec la télécommande du lecteur de CD réseau (CD-NT670/CD-NT670D).

Vérifiez si les prises SYSTEM de l'appareil et du lecteur de CD réseau sont raccordées l'une à l'autre.

Mise sous/hors tension à l'aide de la télécommande

L'appui de la touche  (alimentation) de la télécommande provoque la mise sous tension de l'appareil ou son passage en mode veille grâce à l'enclenchement du lecteur de CD réseau.



Même si vous appuyez sur la touche  (alimentation) de l'appareil, l'enclenchement ne fonctionne pas. L'appareil et le lecteur de CD réseau sont mis sous tension ou passent en mode veille indépendamment l'un de l'autre.

Quand l'appareil ou le lecteur de CD réseau est sous tension et que vous appuyez sur la touche  (alimentation) de la télécommande, l'appareil se met sous tension ou passe en mode veille en fonction de l'état du lecteur de CD réseau.

Réglage du volume sonore à l'aide de la télécommande

Vous pouvez régler le volume sonore en appuyant sur les touches VOLUME +/- de la télécommande.

Activation/désactivation du son à l'aide de la télécommande

Vous pouvez activer ou désactiver le son en appuyant sur la touche MUTE de la télécommande.

Sélection de l'entrée (A-U670 uniquement)

Vous pouvez sélectionner USB comme source d'entrée de l'appareil en appuyant sur la touche USB de la télécommande (ou tourner le bouton INPUT du lecteur de CD réseau raccordé).

GUIDE DE DÉPANNAGE

Reportez-vous au tableau suivant si cet appareil ne fonctionne pas comme il devrait. Si le problème que vous rencontrez n'est pas mentionné ci-dessous, ou encore si les actions correctives suggérées sont sans effet, mettez cet appareil hors tension, débranchez le câble d'alimentation et prenez contact avec le revendeur ou le service après-vente agréé Yamaha le plus proche.

Anomalies	Causes possibles	Solution	Voir page
Impossible de mettre cet appareil sous tension.	Le câble d'alimentation n'est pas branché convenablement, ou pas branché du tout.	Branchez fermement le câble d'alimentation.	6
	Le circuit de protection a été actionné du fait de la présence d'un court-circuit, etc.	Vérifiez que les fils des enceintes ne se touchent pas, puis remettez cet appareil sous tension.	6
	Un problème lié aux circuits internes de cet appareil est survenu.	Débranchez le câble d'alimentation et prenez contact avec le revendeur ou le service après-vente agréé Yamaha le plus proche.	-
	L'impédance de l'enceinte connectée est insuffisante.	Utilisez une ou plusieurs enceintes d'impédance correcte (6 Ω ou davantage).	6
Cet appareil se met brusquement hors tension et le témoin d'alimentation s'éteint.	Les fils d'enceinte se touchent ou sont en court-circuit avec le panneau arrière.	Raccordez correctement les câbles d'enceinte et remettez l'appareil sous tension. Vérifiez que le son est normalement reproduit par les enceintes après la mise sous tension de l'appareil.	6
	L'enceinte est défectueuse.	Remplacez le jeu d'enceintes et remettez l'appareil sous tension. Vérifiez que le son est normalement reproduit par les enceintes après la mise sous tension de l'appareil.	-
	Cet appareil a été soumis à une forte décharge électrique (provoquée par exemple par un orage ou une décharge d'électricité statique).	Mettez cet appareil hors tension, débranchez le câble d'alimentation, rebranchez-le après 30 secondes, puis utilisez-le normalement.	-
	Un problème lié aux circuits internes de cet appareil est survenu.	Débranchez le câble d'alimentation et prenez contact avec le revendeur ou le service après-vente agréé Yamaha le plus proche.	-
Aucun son.	Un casque est branché. (Quand un casque est branché, aucun son n'est reproduit par les enceintes ou le caisson de graves.)	Débranchez le casque quand vous utilisez les enceintes ou le caisson de graves.	-
	Raccordement incorrect des câbles.	Branchez correctement le câble stéréo pour appareils audio et les fils d'enceinte. Si l'anomalie persiste, il se peut que les câbles soient défectueux.	5
	La lecture a été interrompue sur le composant raccordé.	Mettez le composant sous tension et lancez la lecture.	7
	(A-U670 uniquement) Le pilote n'est pas installé sur le PC raccordé à l'appareil via USB.	Installez le pilote sur le PC avant de le raccorder à cet appareil.	8
	Le volume de l'appareil est réglé au minimum.	Montez le volume avec la commande VOLUME pour pouvoir entendre le son.	-
Impossible de mettre l'appareil hors tension.	Le microprocesseur interne est bloqué en raison d'une décharge électrique externe (foudre, électricité statique excessive, etc.) ou d'une chute de tension de l'alimentation.	Redémarrez l'appareil en maintenant la touche d'alimentation de son panneau avant enfoncée pendant 10 secondes minimum (Si le problème persiste, débranchez le câble d'alimentation, patientez 30 secondes, puis rebranchez-le).	-

Anomalies	Causes possibles	Solution	Voir page
Seule l'enceinte de gauche ou de droite reproduit des sons.	Raccordement incorrect des câbles.	Raccordez correctement les câbles. Si l'anomalie persiste, il se peut que les câbles soient défectueux.	5
	Réglage incorrect de la commande BALANCE.	Réglez la commande BALANCE sur la position appropriée.	3
Graves insuffisants et absence d'ambiance.	(En cas de raccordement d'un caisson de graves.) Le caisson de graves n'est pas correctement raccordé.	Raccordez correctement les câbles. Si le problème persiste, il est possible que le réglage du caisson de graves soit incorrect.	6
	Le raccordement des fils + et - est inversé sur l'amplificateur ou les enceintes.	Raccordez les fils d'enceinte en respectant les phases + et - correctes.	6
	Réglage incorrect de la commande BASS.	Réglez la commande BASS sur la position appropriée.	3
Un « bourdonnement » se fait entendre.	Raccordement incorrect des câbles.	Raccordez fermement les fiches audio. Si l'anomalie persiste, il se peut que les câbles soient défectueux.	5
Le niveau sonore est faible.	Le réglage volume de l'appareil est faible.	Augmentez le volume à l'aide de la commande VOLUME afin que vous puissiez entendre le son.	7
	(A-U670 uniquement) Le volume du PC raccordé à l'appareil via USB est faible.	Augmentez le volume du PC.	-
(A-U670 uniquement) Les commandes BASS, TREBLE et BALANCE ne fonctionnent pas.	La fonction PURE DIRECT s'active.	Désactivez la fonction PURE DIRECT.	10
(A-U670 uniquement) L'appareil n'est pas reconnu par le PC raccordé.	Le système d'exploitation du PC n'est pas pris en charge.	Utilisez un PC dont le fonctionnement du système d'exploitation est garanti.	8
	Raccordement incorrect du câble USB.	Raccordez correctement le câble USB.	8
	Le son du PC ou de l'application est désactivé.	Annulez la désactivation du son du PC ou de l'application.	-
(A-U670 uniquement) La lecture s'accompagne de bruit.	Une autre application est lancée sur le PC pendant la lecture d'un fichier musical. (Si une autre application est lancée alors qu'un fichier musical est en cours de lecture, le son risque d'être momentanément perdu ou de s'accompagner de bruit.)	Ne lancez aucune autre application pendant la lecture.	-
(A-U670 uniquement) Le son est interrompu.	Une autre application est lancée sur le PC pendant la lecture d'un fichier musical. (Si une autre application est lancée alors qu'un fichier musical est en cours de lecture, le son risque d'être momentanément perdu ou de s'accompagner de bruit.)	Ne lancez aucune autre application pendant la lecture.	-
(A-U670 uniquement) Impossible de lire des fichiers musicaux.	Les données musicales ne sont pas correctement reproduites, car cet appareil est raccordé au PC ou l'entrée de cet appareil est commutée sur USB pendant l'exécution de l'application de musique sur le PC.	Raccordez cet appareil au PC et réglez préalablement l'entrée de l'appareil sur USB. Lancez ensuite l'application musicale et démarrez la lecture.	8
	Le « Yamaha HiFi USB Driver » dédié n'a pas été correctement installé.	Réinstallez le « Yamaha HiFi USB Driver » en suivant la procédure correcte.	8
	La destination de sortie audio de l'ordinateur n'est pas réglée sur « Yamaha A-U670/A-U671 ».	Réglez la destination de sortie audio de l'ordinateur sur « Yamaha A-U670/A-U671 ».	9

SPÉCIFICATIONS

SECTION AUDIO

■ ANALOG IN

- Prise d'entrée Prise RCA

■ USB DAC (A-U670 uniquement)

- Prise d'entrée USB (Type B), prise en charge de USB2.0
- Fréquences d'échantillonnage prises en charge 384/352,8/192/176,4/96/88,2/48/44,1 kHz
- Profondeurs de mot PCM 32/24/16 bits
- DSD 2,8224/5,6448 MHz

■ SPEAKERS

- Puissance de sortie maximale (6 Ω , 1 kHz, 10 % DHT)
[A-670] 65 W + 65 W
[A-U670] 70 W + 70 W
- Réponse en fréquence (10 Hz à 40 kHz) 0 \pm 3 dB
- Distorsion harmonique totale (30 W/6 Ω , 1 kHz)
..... 0,05 % maximum

■ PHONES

- Niveau/impédance de sortie
(Entrée 1 kHz, 230 mV, 32 Ω bouclée)
..... 500 mV/24 Ω

■ SUBWOOFER

- Niveau/impédance de sortie (Entrée 1 kHz, 230 mV) 2,0 V/1 k Ω

GÉNÉRALITÉS

- Alimentation 220 à 240 V AC, 50/60 Hz
- Consommation électrique
[A-670] 28 W
[A-U670] 30 W
- Consommation électrique en veille
(avec raccordement au système/sans raccordement au système)
..... 0,5 W
- Dimensions (L \times H \times P) 314 \times 70 \times 342 mm
- Poids 3,3 kg

Les spécifications peuvent être modifiées sans avis préalable.

VORSICHT: VOR DER BEDIENUNG DIESES GERÄTES DURCHLESEN.

- Um optimales Leistungsvermögen sicherzustellen, lesen Sie bitte die Anleitung aufmerksam durch. Bewahren Sie die Anleitung danach für spätere Nachschlagzwecke sorgfältig auf.
- Installieren Sie diese Sound-Anlage an einem gut belüfteten, trockenen, sauberen Ort - entfernt von direktem Sonnenlicht, Wärmequellen, Erschütterungen, Staub und Feuchtigkeit. Um eine ausreichende Belüftung zu gewährleisten, beachten Sie die folgenden Mindestabstände.
Oben: 10 cm*, Hinten: 10 cm, Seiten: 10 cm
* Außer CD-NT670/CD-NT670D
- Stellen Sie dieses Gerät entfernt von anderen elektrischen Haushaltgeräten, Motoren oder Transformatoren auf, um Brummgeräusche zu vermeiden.
- Setzen Sie dieses Gerät keinen plötzlichen Temperaturänderungen von kalt auf warm aus, und stellen Sie dieses Gerät nicht an Orten mit hoher Luftfeuchtigkeit auf (z.B. in Räumen mit Luftbefeuchtern), um Kondensation im Inneren des Gerätes zu vermeiden, da es anderenfalls zu elektrischen Schlägen, Feuer, Beschädigung dieses Gerätes und/oder zu persönlichen Verletzungen kommen kann.
- Vermeiden Sie die Aufstellung dieses Gerätes an Orten, an welchen Fremdkörper in das Gerät fallen können bzw. an welchen Flüssigkeiten auf das Gerät verschüttet werden können. Stellen Sie auf der Oberseite des Gerätes niemals Folgendes auf:
 - Andere Komponenten, da diese Beschädigung und/oder Verfärbung der Oberfläche dieses Gerätes verursachen können.
 - Brennende Objekte (z.B. Kerzen), da diese Feuer, Beschädigung des Gerätes und/oder persönliche Verletzungen verursachen können.
 - Mit Flüssigkeiten gefüllte Behälter, da diese umfallen und die Flüssigkeit auf das Gerät verschütten können, wodurch es zu elektrischen Schlägen für den Anwender und/oder zu Beschädigung des Gerätes kommen kann.
- Decken Sie dieses Gerät niemals mit Zeitungen, Tischdecken, Vorhängen usw. ab, damit die Wärmeabfuhr nicht behindert wird. Falls die Temperatur im Inneren des Gerätes ansteigt, kann es zu Feuer, Beschädigung des Gerätes und/oder zu persönlichen Verletzungen kommen.
- Schließen Sie dieses Gerät erst an eine Wandsteckdose an, nachdem alle anderen Anschlüsse ausgeführt wurden.
- Stellen Sie dieses Gerät niemals mit der Unterseite nach oben auf, da es sonst beim Betrieb zu Überhitzung mit möglichen Beschädigungen kommen kann.
- Wenden Sie niemals Gewalt bei der Bedienung der Schalter, Knöpfe und/oder Kabel an.
- Wenn Sie das Netzkabel von der Wandsteckdose abtrennen, fassen Sie immer den Netzstecker an; ziehen Sie niemals an dem Kabel.
- Reinigen Sie dieses Gerät niemals mit chemisch behandelten Tüchern; anderenfalls kann das Finish beschädigt werden. Verwenden Sie ein reines, trockenes Tuch.
- Verwenden Sie nur die für dieses Gerät vorgeschriebene Netzspannung. Falls Sie eine höhere als die vorgeschriebene Netzspannung verwenden, kann es zu Feuer, Beschädigung dieses Gerätes und/oder zu persönlichen Verletzungen kommen. Yamaha kann nicht verantwortlich gemacht werden für Schäden, die auf die Verwendung dieses Gerätes mit einer anderen als der vorgeschriebenen Spannung zurückzuführen sind.
- Um Beschädigungen durch Blitzschlag zu vermeiden, ziehen Sie den Netzstecker von der Netzdose ab, wenn es ein Gewitter gibt.
- Versuchen Sie niemals ein Modifizieren oder Ändern dieses Gerätes. Falls eine Wartung erforderlich ist, wenden Sie sich bitte an einen Yamaha-Kundendienst. Das Gehäuse sollte niemals selbst geöffnet werden.
- Falls Sie das Gerät für längere Zeit nicht verwenden (z.B. während der Ferien), ziehen Sie den Netzstecker von der Netzdose ab.
- Wenn Sie vermuten, dass das Gerät einen Defekt aufweist, lesen Sie bitte unbedingt zunächst den Abschnitt „Störungssuche“ in dem häufig vorkommende Bedienungsfehler beschrieben werden.
- Bevor Sie dieses Gerät an einen anderen Ort transportieren, drücken Sie die ϕ -Taste, um das Gerät auf den Bereitschaftsmodus zu schalten, und ziehen Sie danach den Netzstecker von der Netzdose ab.
- Es kommt zu Kondensatbildung, wenn die Umgebungstemperatur plötzlich ändert. Ziehen Sie den Netzstecker von der Netzdose ab, und lassen Sie das Gerät ruhen.

- Falls Sie das Gerät für längere Zeit in Betrieb halten, kann sich das Gerät erwärmen. Schalten Sie die Stromversorgung aus, und lassen Sie danach das Gerät abkühlen.
- Stellen Sie dieses Gerät in die Nähe der Steckdose und so auf, dass der Netzstecker gut zugänglich ist.
- Zu starker Schalldruck von Ohrhörern und Kopfhörern kann zu Gehörschäden führen.

WARNUNG

UM DIE GEFAHR EINES FEUERS ODER EINES ELEKTROSCHOCKS ZU VERMEIDEN, DARF DAS GERÄT WEDER REGEN NOCH FEUCHTIGKEIT AUSGESETZT WERDEN.

Dieses Gerät ist nicht vom Netz abgetrennt, so lange der Netzstecker an eine Netzdose angeschlossen ist, auch wenn das Gerät selbst ausgeschaltet wurde mit ϕ . Dieser Status wird als Bereitschaftsmodus bezeichnet. Auch in diesem Status weist das Gerät einen geringen Stromverbrauch auf.

Sie dürfen die Software in diesem Gerät weder ganz noch teilweise zurückentwickeln, dekompileieren, modifizieren, übersetzen oder zerlegen. Im Falle von gewerblichen Nutzern müssen sowohl das Personal als auch die Geschäftspartner der Firma die in dieser Klausel vertraglich vereinbarten Verbote beachten. Sollten die Vereinbarungen in dieser Klausel und diesem Vertrag nicht beachtet werden können, muss der Nutzer den Einsatz der Software umgehend einstellen.

Verbraucherinformation zur Sammlung und Entsorgung alter Elektrogeräte



Befindet sich dieses Symbol auf den Produkten, der Verpackung und/oder beiliegenden Unterlagen, so sollten benutzte elektrische Geräte nicht mit dem normalen Haushaltsabfall entsorgt werden.

In Übereinstimmung mit Ihren nationalen Bestimmungen und den Richtlinien 2002/96/EC, bringen Sie alte Geräte bitte zur fachgerechten Entsorgung, Wiederaufbereitung und Wiederverwendung zu den entsprechenden Sammelstellen.

Durch die fachgerechte Entsorgung der Elektrogeräte helfen Sie, wertvolle Ressourcen zu schützen und verhindern mögliche negative Auswirkungen auf die menschliche Gesundheit und die Umwelt, die andernfalls durch unsachgerechte Müllentsorgung auftreten könnten.

Für weitere Informationen zum Sammeln und Wiederaufbereiten alter Elektrogeräte, kontaktieren Sie bitte Ihre örtliche Stadt- oder Gemeindeverwaltung, Ihren Abfallentsorgungsdienst oder die Verkaufsstelle der Artikel.

[Entsorgungsinformation für Länder außerhalb der Europäischen Union]

Dieses Symbol gilt nur innerhalb der Europäischen Union. Wenn Sie solche Artikel ausrangieren möchten, kontaktieren Sie bitte Ihre örtlichen Behörden oder Ihren Händler und fragen Sie nach der sachgerechten Entsorgungsmethode.

Wir, die Yamaha Music Europe GmbH, erklären hiermit, dass dieses Gerät die wesentlichen Anforderungen und sonstigen maßgeblichen Bestimmungen der Richtlinie 1999/5/EC erfüllt.

Yamaha Music Europe GmbH

Siemensstr. 22-34 25462 Rellingen, Germany

Tel: +49-4101-303-0



INHALTSVERZEICHNIS

EINLEITUNG	2
Die Funktionen des Geräts.....	2
Mitgeliefertes Zubehör	2
NAMEN UND FUNKTIONEN DER TEILE	3
Vorderseite.....	3
Rückseite	4
ANSCHLÜSSE	5
Anschließen eines Netzwerk-CD-Players	5
Anschließen der Lautsprecher	5
Anschließen eines Subwoofers.....	6
Anschließen an eine Stromquelle	6
WIEDERGABE	7
Wiedergeben einer Signalquelle	7
WIEDERGABE VON MUSIK, DIE AUF EINEM COMPUTER GESPEICHERT IST (USB DAC-FUNKTION) (nur A-U670)	8
EINSTELLEN AUF DEN GEWÜNSCHTEN KLANG (nur A-U670)	10
KOPPELN MIT EINEM NETZWERK-CD-PLAYER	10
Ein-/Ausschalten mit der Fernbedienung	10
Anpassen der Lautstärke mit der Fernbedienung	10
Stummschalten mit der Fernbedienung.....	10
Auswahl des Eingangs (nur A-U670)	10
STÖRUNGSSUCHE	11
TECHNISCHE DATEN	13

EINLEITUNG

Die Funktionen des Geräts

- ◆ Das Gerät ist ein integrierter Verstärker, der analoge Stereosignale mit hoher Klangqualität wiedergibt. In Kombination mit Lautsprechern kann das Gerät Musik mit hoher Audioqualität wiedergeben.
- ◆ TREBLE (Hochfrequenzbereich), BASS (Tieffrequenzbereich) und BALANCE (Balance rechts und links) können über die Steuerelemente an der Vorderseite nach Belieben angepasst werden.
- ◆ Mit der USB DAC-Funktion können Sie Musik wiedergeben, die auf einem Computer gespeichert ist (☞ Seite 8). (nur A-U670)
- ◆ Genießen Sie reinen Hi-Fi-Klang mit der PURE DIRECT-Funktion (☞ Seite 10). (nur A-U670)
- ◆ Verstärken Sie den Bass-Sound durch Anschluss eines Subwoofers (☞ Seite 6).

Mitgeliefertes Zubehör

Bitte überprüfen Sie, ob Sie alle folgend aufgeführten Teile erhalten haben.

Systemanschlusskabel

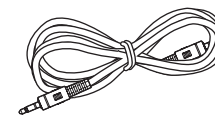

NAMEN UND FUNKTIONEN DER TEILE

Vorderseite

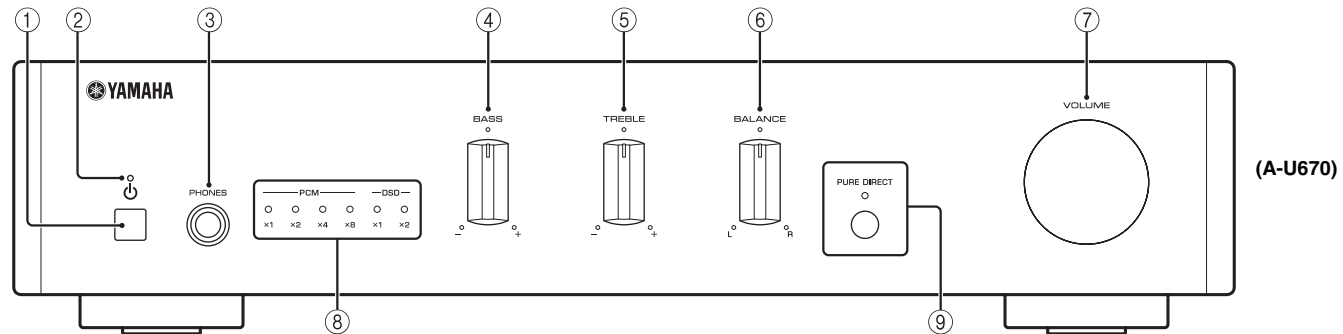

① Taste (Netztaete)

Schaltet dieses Gerat ein oder in Bereitschaft.

Hinweise

Im Bereitschaftsmodus verbraucht das Gerat eine geringe Menge Strom.

② Netzanzeige

Leuchtet, wenn das Gerat eingeschaltet ist.

③ Buchse PHONES

Schlieen Sie Ihren Kopfhorer an.

Hinweise

Wenn Kopfhorer angeschlossen sind, wird uber die Lautsprecher und den Subwoofer kein Ton ausgegeben.

④ Regler BASS

Erhohet oder verringert den Pegel der niedrigen Frequenzen.
Regelbereich: -10 dB bis +10 dB

⑤ Regler TREBLE

Erhohet oder verringert den Pegel der hohen Frequenzen.
Regelbereich: -10 dB bis +10 dB

⑥ Regler BALANCE

Stellt das Lautstarkeverhaltnis zwischen linkem und rechtem Lautsprecher ein, um Klangunterschiede auszugleichen.

⑦ Regler VOLUME

Passt die Lautstarke an.

⑧ USB DAC-Anzeigen (nur A-U670)

Leuchtet, wenn Audiosignale uber die Buchse USB DAC des Gerats eingespeist werden ( Seite 9).

⑨ PURE DIRECT-Taste und -Anzeige (nur A-U670)

Zur Wiedergabe des Signals einer beliebigen Eingangsquelle mit reinstmoglichem Klang ( Seite 10).
Die Anzeige leuchtet, wenn die PURE DIRECT-Funktion aktiviert ist.

Rückseite

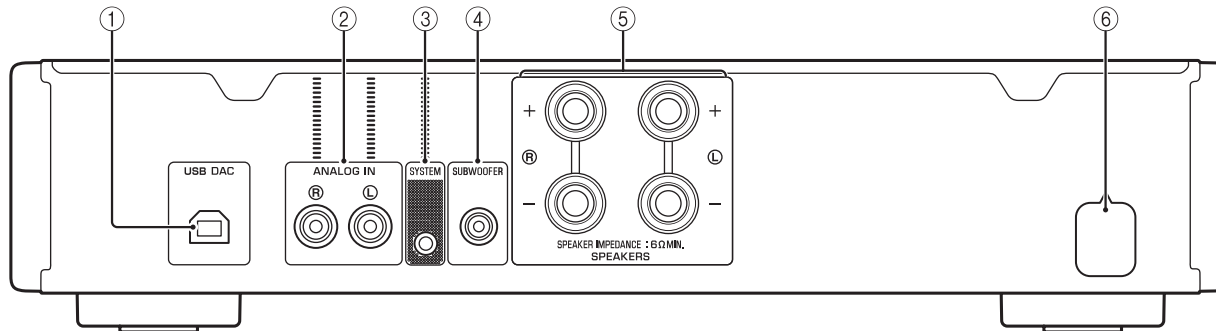

① Buchse USB DAC (Typ B) (nur A-U670)

Schließen Sie hier einen Computer an (☞ Seite 5).

② Buchsen ANALOG IN

Schließen Sie hier einen Netzwerk-CD-Player an (☞ Seite 5).

③ Buchse SYSTEM

Schließen Sie hier einen Netzwerk-CD-Player an (☞ Seite 5).

④ Buchse SUBWOOFER

Schließen Sie hier einen Subwoofer mit eingebautem Verstärker an (☞ Seite 5).

⑤ Anschlüsse SPEAKERS

Schließen Sie hier Lautsprecher an (☞ Seite 5).

⑥ Netzkabel

ANSCHLÜSSE

Achten Sie darauf, dass Sie L (links) an L, R (rechts) an R, „+“ an „+“ und „-“ an „-“ anschließen. Wenn die Anschlüsse fehlerhaft sind, ist möglicherweise von den Lautsprechern kein Ton zu hören, und wenn die Polarität der Lautsprecheranschlüsse nicht stimmt, klingt es möglicherweise unnatürlich und es fehlen Bässe. Schlagen Sie bitte in den Bedienungsanleitungen der einzelnen Komponenten nach. Stellen Sie sicher, dass Sie RCA-Kabel (Cinchkabel), das mitgelieferte Systemverbindungskabel oder ein im Handel erhältliches USB-Kabel (nur A-U670) verwenden, um Audiokomponenten anzuschließen.

VORSICHT

Schließen Sie dieses Gerät und die anderen Komponenten erst an das Stromnetz an, wenn alle Anschlüsse zwischen den Komponenten vorgenommen wurden.

Anschließen eines Netzwerk-CD-Players

Verbinden Sie die Buchse ANALOG OUT des Netzwerk-CD-Players (CD-NT670/CD-NT670D) mit der Buchse ANALOG IN mit dem beiliegendem RCA-Stereokabel des Netzwerk-CD-Players wie auf der Abbildung dargestellt. Anschließend verbinden Sie die beiden Buchsen SYSTEM der Geräte mit dem beiliegenden System-Verbindungskabel. Nachdem Sie die Buchsen SYSTEM des Geräts und des Netzwerk-CD-Players miteinander verbunden haben, können Sie das Gerät mit der Fernbedienung des Netzwerk-CD-Players bedienen (☞ Seite 10).

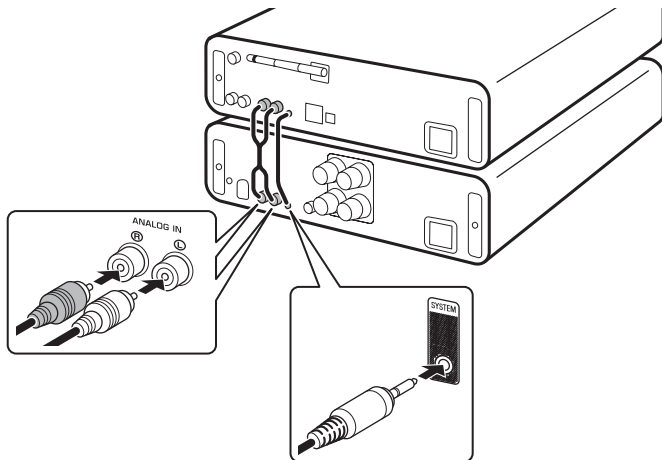

Anschließen der Lautsprecher

Verbinden Sie die Anschlüsse SPEAKERS des Geräts und die Anschlüsse der Lautsprecher wie in der Abbildung dargestellt.

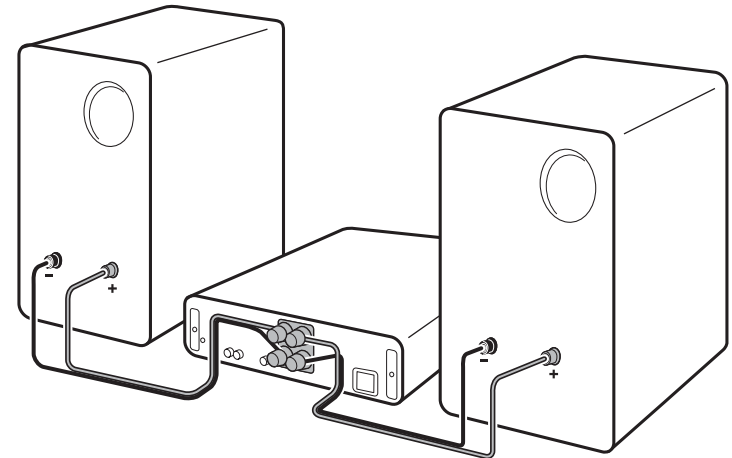

■ Anschließen der Lautsprecherkabel

- ① Entfernen Sie etwa 10 mm Isolierung vom Ende jeder Ader der Lautsprecherkabel.
- ② Verdrillen Sie die abisolierten Lautsprecheradern fest.
- ③ Drehen Sie den Knopf auf.
- ④ Stecken Sie jeweils eine abisolierte Ader in das seitliche Loch der einzelnen Anschlüsse.
- ⑤ Drehen Sie den Knopf fest, um die Litze zu befestigen.

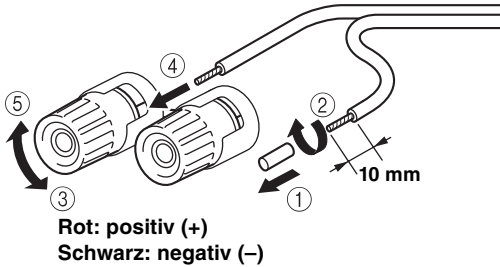

VORSICHT

- Verwenden Sie Lautsprecher mit einer Impedanz von 6 Ω oder höher.
- Achten Sie darauf, dass die abisolierten Lautsprecheradern sich nicht gegenseitig und auch keine anderen Metallteile dieses Geräts berühren. Andernfalls könnten das Gerät und/oder die Lautsprecher beschädigt werden.

■ Anschluss über einen Bananenstecker (nur Modelle für Nordamerika, China, Taiwan und Australien)

- ① Drehen Sie den Knopf fest.
- ② Stecken Sie den Bananenstecker hinten in den entsprechenden Anschluss hinein.

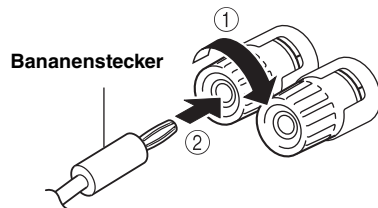

Anschließen eines Subwoofers

Um einen Subwoofer zu verwenden, verbinden Sie die Buchse des Subwoofers mit der Buchse SUBWOOFER des Geräts, wie in der Abbildung dargestellt.

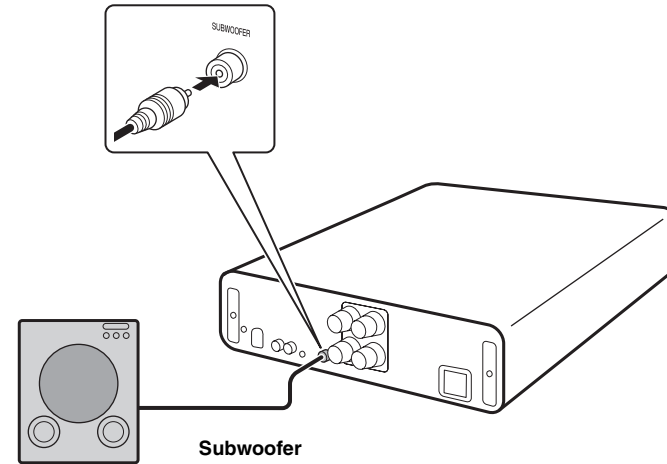

Anschließen an eine Stromquelle

Nachdem Sie alle Anschlüsse hergestellt haben, schließen Sie das Netzkabel an eine Netzsteckdose an.

WIEDERGABE

Wiedergeben einer Signalquelle

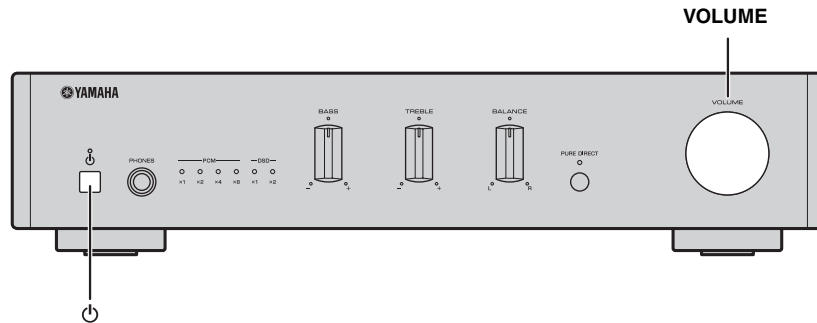

1 Drücken Sie die Taste (Netztaste) an der Vorderseite, um das Gerät einzuschalten.

Außerdem können Sie das Gerät einschalten, indem Sie die Taste  (Netztaste) auf der Fernbedienung des angeschlossenen Netzwerk-CD-Players drücken, wenn zuvor die Buchsen SYSTEM des Netzwerk-CD-Players und des Geräts miteinander verbunden wurden.

Das Gerät wird eingeschaltet, indem es sich mit dem Netzwerk-CD-Player koppelt (siehe Seite 10).

2 Wählen Sie auf dem Netzwerk-CD-Player die Eingangsquelle aus und aktivieren Sie die Wiedergabe.

3 Drehen Sie den Regler VOLUME an der Vorderseite, um die Lautstärke anzupassen.



Ebenso können Sie die Lautstärke mit den Tasten VOLUME +/- auf der Fernbedienung des angeschlossenen Netzwerk-CD-Players regulieren, wenn zuvor die Buchsen SYSTEM des Netzwerk-CD-Players und des Geräts miteinander verbunden wurden.

4 Wenn Sie die Wiedergabe beenden möchten, drücken Sie die Taste (Netztaste) auf der Vorderseite, um das Gerät in den Bereitschaftsmodus zu schalten.

Auto-Power-Standby-Funktion

- Die Auto-Power-Standby-Funktion wird wie folgt aktiviert (Standardeinstellung).
 - Das Gerät schaltet sich automatisch aus, wenn länger als 8 Stunden lang keine Bedienung erfolgt ist.

Aktivieren/deaktivieren der Auto-Power-Standby-Funktion

- 1 Halten Sie  (Netztaste) am Gerät gedrückt und schließen Sie das Netzkabel an die Netzsteckdose an.
 - 2 Halten Sie  (Netztaste) weiterhin gedrückt.
- Die Auto-Power-Standby-Funktion schaltet sich um und die Netzanzeige blinkt wie folgt:
 - Auto-Power-Standby-Funktion aktiviert: blinkt zweimal
 - Auto-Power-Standby-Funktion deaktiviert: blinkt einmal

Hinweise

Wenn die SYSTEM-Buchsen des Netzwerk-CD-Players und das Gerät miteinander verbunden sind und der Netzwerk-CD-Player eingeschaltet wird, wird die Bedienung des Geräts mit der Auto-Power-Standby-Funktion des Netzwerk-CD-Players gekoppelt.

WIEDERGABE VON MUSIK, DIE AUF EINEM COMPUTER GESPEICHERT IST (USB DAC-FUNKTION) (NUR A-U670)

Wenn ein Computer mit dem Buchse USB DAC des Geräts verbunden ist, fungiert das Gerät als USB DAC und kann Titel wiedergeben, die auf dem Computer gespeichert sind.

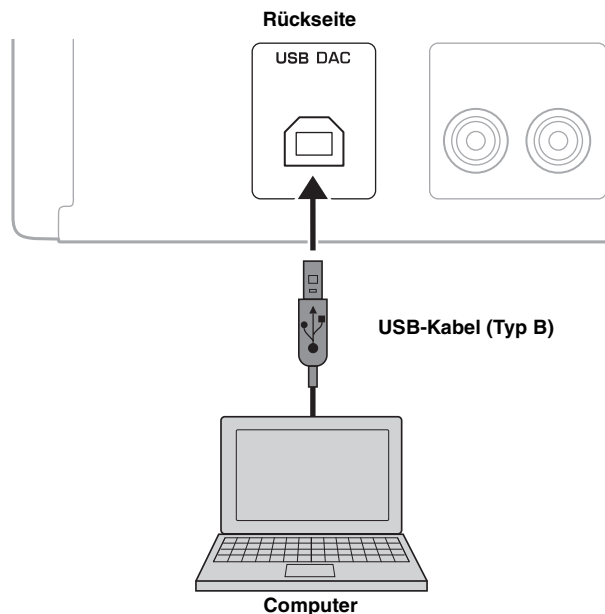

■ Unterstützte Betriebssysteme

Die USB-Verbindung ist bei Computern mit den folgenden Betriebssystemen verfügbar:

Für Windows: Windows 7 (32/64 Bit) / Windows 8 (32/64 Bit) / Windows 8.1 (32/64 Bit)

Für Mac: OS X 10.6.4 oder höher

Hinweise

- Der Betrieb unter anderen Betriebssystemen kann nicht garantiert werden.
- Auch bei den oben aufgeführten Betriebssystemen kann der Betrieb abhängig von der Computerkonfiguration oder -umgebung deaktiviert sein.

■ Installation des speziellen Treibers

Installieren Sie den speziellen Treiber auf dem Computer, bevor Sie einen Computer mit diesem Gerät verbinden. Der spezielle Treiber ist nur für Windows verfügbar. Für Mac kann der Standardtreiber für Mac OS für die Einstellung verwendet werden.

- 1 Rufen Sie die folgende URL auf, um sich den speziellen „Yamaha HiFi USB Driver“ herunterzuladen. Entpacken Sie die Datei und führen Sie sie aus.**

Website für den Download des speziellen Treibers
URL: <http://download.yamaha.com/>

- 2 Installieren Sie den heruntergeladenen „Yamaha HiFi USB Driver“ auf dem Computer.**

Ausführliche Informationen finden Sie in der Installationsanleitung im Lieferumfang des heruntergeladenen Treibers.

- 3 Wenn die Installation abgeschlossen ist, beenden Sie alle laufenden Anwendungen.**

Hinweise

- Die Bedienung erfolgt möglicherweise nicht korrekt, wenn der Computer mit dem Gerät verbunden wird, bevor der Treiber installiert wurde.
- Der „Yamaha HiFi USB Driver“ kann ohne vorherige Ankündigung verändert werden. Ausführliche und die aktuellsten Informationen finden Sie auf der Downloadseite für den Treiber.

■ Wiedergabe von auf einem Computer gespeicherter Musik

Überprüfen Sie, ob die Buchsen SYSTEM des Netzwerk-CD-Players und des Geräts miteinander verbunden sind. Wenn die Geräte nicht miteinander verbunden sind, ist diese Funktion auf dem Netzwerk-CD-Player und seiner Fernbedienung nicht verfügbar.

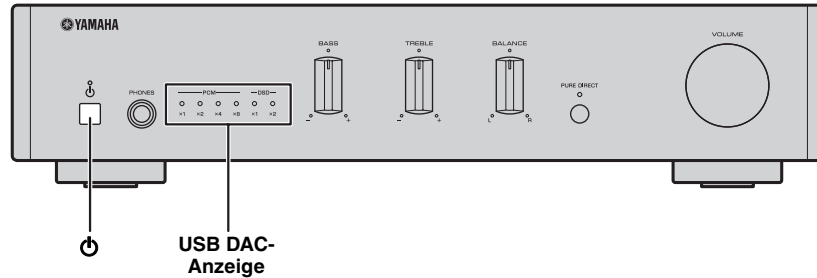

1 Verbinden Sie den Computer über ein USB-Kabel mit dem Gerät.

2 Schalten Sie den Computer ein.

3 Drücken Sie die Taste ϕ (Netztaste) an der Vorderseite, um das Gerät einzuschalten.

Außerdem können Sie das Gerät einschalten, indem Sie die Taste ϕ (Netztaste) auf der Fernbedienung des angeschlossenen Netzwerk-CD-Players drücken. Das Gerät wird eingeschaltet, indem es sich mit dem Netzwerk-CD-Player koppelt (Seite 10).

4 Drücken Sie auf der Fernbedienung des angeschlossenen Netzwerk-CD-Players die Taste USB (oder drehen Sie den Knopf INPUT an dem angeschlossenen Netzwerk-CD-Player), um [USB DAC] auszuwählen.

5 Stellen Sie das Audioausgabeziel des Computers auf „Yamaha A-U670/A-U671“ ein.

Unter dem Windows OS:

Systemsteuerung -> Hardware und Sound -> Sound -> Registerkarte [Wiedergabe]

Unter dem Mac OS:

Systemeinstellungen -> Sound -> Registerkarte [Ausgabe]

Die Einstellungen können abhängig vom Betriebssystem variieren. Ausführliche Informationen erhalten Sie vom Hersteller des Computers.

6 Bedienen Sie den Computer, um die Wiedergabe der Musikdateien zu starten.

Wenn das Musiksignal vom Computer an das Gerät ausgegeben wird, leuchtet die USB DAC-Anzeige an der Vorderseite in Einklang mit der Abtastfrequenz der wiedergegebenen Musik. Bei dem Gerät sind die folgenden Abtastfrequenzen verfügbar:

	Anzeige	Frequenz
PCM	x1	44,1/48 kHz
	x2	88,2/96 kHz
	x4	176,4/192 kHz
	x8	352,8/384 kHz
DSD	x1	2,8224 MHz
	x2	5,6448 MHz

■ Anpassen der Lautstärke

Um eine höhere Klangqualität zu erzielen, stellen Sie die Lautstärke am Computer auf das Maximum ein und steigern Sie die Lautstärke am Gerät stufenweise vom Minimum bis zum gewünschten Pegel.

Hinweise

- Trennen Sie nicht das USB-Kabel, schalten Sie das Gerät nicht aus und schalten Sie den Eingang nicht um, während die Wiedergabe auf dem Computer läuft, der über das USB-Kabel angeschlossen ist. Andernfalls kann es zu einer Fehlfunktion kommen.
- Um die Betriebsgeräusche des Computers während der Musikwiedergabe stummzuschalten, ändern Sie die Einstellung am Computer.
- Wenn Musikdateien nicht korrekt wiedergegeben werden können, starten Sie den Computer neu und führen Sie die beschriebenen Vorgänge erneut aus.
- Die auf einem Computer gespeicherten Musikdateien können nicht über dieses Gerät gesteuert werden. Bedienen Sie sie über den Computer.
- Wenn das Gerät nicht mit einem Netzwerk-CD-Player verbunden ist oder wenn der Netzwerk-CD-Player ausgeschaltet wird, auch wenn die SYSTEM-Buchsen des Geräts und des Netzwerk-CD-Players miteinander verbunden sind, schaltet die Eingangsquelle automatisch zu USB um, wenn das Gerät den angeschlossenen Computer erkennt. Wenn das Gerät die Verbindung nicht erkennt, schaltet die Eingangsquelle automatisch zu ANALOG IN um.

EINSTELLEN AUF DEN GEWÜNSCHTEN KLANG (NUR A-U670)

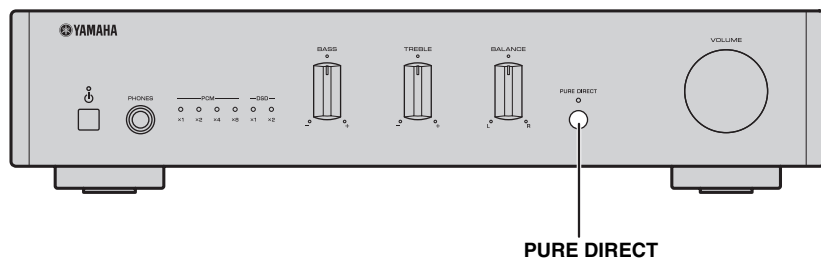

■ Reinen Klang mit hoher Wiedergabetreue abspielen (PURE DIRECT)

Mit der Funktion PURE DIRECT werden die BASS-, TREBLE- und BALANCE-Schaltkreise umgangen, um Rauschen zu reduzieren. So können Sie bei allen Eingangsquellen die Musikwiedergabe in reiner und hoher Klangqualität genießen. Drücken Sie vorne auf dem Bedienfeld auf die Taste PURE DIRECT, um die Funktion PURE DIRECT ein- oder auszuschalten.

Die Anzeige PURE DIRECT leuchtet, wenn diese Funktion aktiviert ist.

Hinweise

Die Regler BASS, TREBLE und BALANCE funktionieren nicht, solange die Funktion PURE DIRECT aktiviert ist.

KOPPELN MIT EINEM NETZWERK-CD-PLAYER

Die Bedienung ist über die Fernbedienung des Netzwerk-CD-Players (CD-NT670/CD-NT670D) möglich.

Überprüfen Sie, ob die SYSTEM-Buchsen des Geräts und des Netzwerk-CD-Players miteinander verbunden sind.

Ein-/Ausschalten mit der Fernbedienung

Wenn Sie die Taste  (Netzaste) auf der Fernbedienung drücken, wird das Gerät eingeschaltet oder wechselt in den Bereitschaftsmodus, indem es mit dem Netzwerk-CD-Player gekoppelt wird.



Auch wenn die Taste  (Netzaste) am Gerät gedrückt wird, funktioniert die Kopplung nicht. Das Gerät und der Netzwerk-CD-Player werden unabhängig voneinander eingeschaltet bzw. in den Bereitschaftsmodus geschaltet.

Wenn entweder das Gerät oder der Netzwerk-CD-Player eingeschaltet sind und Sie die Taste  (Netzaste) auf der Fernbedienung drücken, wird das Gerät entsprechend dem Status des Netzwerk-CD-Players eingeschaltet bzw. wechselt in den Bereitschaftsmodus.

Anpassen der Lautstärke mit der Fernbedienung

Sie können die Lautstärke durch Drücken der Tasten VOLUME +/- auf der Fernbedienung regulieren.

Stummschalten mit der Fernbedienung

Sie können die Stummschaltung aktivieren oder deaktivieren, indem Sie die MUTE-Taste auf der Fernbedienung drücken.

Auswahl des Eingangs (nur A-U670)

Sie können als Eingangsquelle auf dem Gerät USB auswählen, indem Sie auf der Fernbedienung die Taste USB drücken (oder an dem angeschlossenen Netzwerk-CD-Player den Knopf INPUT drehen).

STÖRUNGSSUCHE

Sehen Sie in der Tabelle unten nach, wenn das Gerät nicht einwandfrei funktioniert. Falls das aufgetretene Problem unten nicht aufgeführt ist oder die dortigen Anweisungen nicht helfen, schalten Sie das Gerät aus, ziehen Sie den Netzstecker heraus, und wenden Sie sich dann an den nächsten autorisierten Yamaha-Fachhändler oder -Kundendienst.

Problem	Ursache	Maßnahme	Siehe Seite
Dieses Gerät schaltet sich nicht ein.	Das Netzkabel ist nicht angeschlossen oder der Stecker ist nicht vollständig eingesteckt.	Schließen Sie das Netzkabel sicher an.	6
	Die Schutzschaltung wurde aufgrund eines Kurzschlusses usw. aktiviert.	Stellen Sie sicher, dass sich die Adern von Lautsprecherkabeln nicht berühren, und schalten Sie dann das Gerät nochmals ein.	6
	An den internen Schaltkreisen des Geräts liegt ein Problem vor.	Ziehen Sie den Stecker des Netzkabels heraus und wenden Sie sich an den nächsten autorisierten Yamaha-Fachhändler oder -Kundendienst.	-
	Es ist ein Lautsprecher mit einer niedrigen Impedanz angeschlossen.	Verwenden Sie Lautsprecher mit der richtigen Lautsprecherimpedanz (6 Ω oder höher).	6
Das Gerät schaltet sich unvermittelt aus und die Netzanzeige schaltet sich aus.	Die Adern von Lautsprecherkabeln berühren einander oder die Rückwand und erzeugen einen Kurzschluss.	Schließen Sie die Lautsprecherkabel richtig an und schalten Sie das Gerät wieder ein. Überprüfen Sie, ob der Ton über die Lautsprecher normal ausgegeben wird, nachdem das Gerät eingeschaltet wurde.	6
	Der Lautsprecher funktioniert nicht.	Schließen Sie ein anderes Lautsprecherpaar an und schalten Sie das Gerät wieder ein. Überprüfen Sie, ob der Ton über die Lautsprecher normal ausgegeben wird, nachdem das Gerät eingeschaltet wurde.	-
	Dieses Gerät wurde einem starken externen Stromschlag (wie Blitzschlag oder starke statische Elektrizität) ausgesetzt.	Schalten Sie das Gerät aus, ziehen Sie den Netzstecker heraus, schließen Sie diesen nach 30 Sekunden wieder an und verwenden Sie das Gerät dann wie üblich.	-
	An den internen Schaltkreisen des Geräts liegt ein Problem vor.	Ziehen Sie den Stecker des Netzkabels heraus und wenden Sie sich an den nächsten autorisierten Yamaha-Fachhändler oder -Kundendienst.	-
Es ist kein Ton zu hören.	Es sind Kopfhörer angeschlossen. (Wenn Kopfhörer angeschlossen sind, wird über die Lautsprecher und den Subwoofer kein Ton ausgegeben.)	Trennen Sie die Kopfhörer, wenn Sie die Lautsprecher oder den Subwoofer verwenden.	-
	Fehlerhafte Kabelanschlüsse.	Schließen Sie die Stereokabel für Audiogeräte und die Lautsprecherkabel richtig an. Falls das Problem weiterhin besteht, sind vielleicht die Kabel defekt.	5
	Die Wiedergabe wurde an der angeschlossenen Komponente gestoppt.	Schalten Sie die Komponente ein und starten Sie die Wiedergabe.	7
	(Nur bei A-U670) Der Treiber ist nicht auf dem Computer installiert, der über USB mit dem Gerät verbunden ist.	Installieren Sie den Treiber auf dem Computer, bevor Sie einen Computer mit diesem Gerät verbinden.	8
	Die Lautstärke des Geräts ist auf ihr Minimum eingestellt.	Drehen Sie die Lautstärke an der Steuerung VOLUME lauter, um einen Ton zu hören.	-
Das Gerät lässt sich nicht ausschalten.	Der interne Mikroprozessor ist aufgrund eines externen Stromschlags (z. B. durch Blitzschlag oder übermäßige statische Elektrizität) oder aufgrund eines Versorgungsspannungseinbruchs hängen geblieben.	Drücken Sie die Netztaaste an der Vorderseite des Geräts mindestens 10 Sekunden lang, um das Gerät neu zu starten. (Wenn das Problem weiterhin besteht, trennen Sie das Netzkabel und schließen Sie es nach ungefähr 30 Sekunden wieder an.)	-

Problem	Ursache	Maßnahme	Siehe Seite
Nur der Ton des Lautsprechers einer Seite ist zu hören.	Fehlerhafte Kabelanschlüsse.	Schließen Sie die Kabel richtig an. Falls das Problem weiterhin besteht, sind vielleicht die Kabel defekt.	5
	Der Regler BALANCE ist falsch eingestellt.	Stellen Sie den Regler BALANCE in eine geeignete Stellung.	3
Es fehlen die Bässe, und das Richtungshören ist stark eingeschränkt.	(Wenn ein Subwoofer angeschlossen ist.) Der Subwoofer ist nicht ordnungsgemäß angeschlossen.	Schließen Sie die Kabel richtig an. Wenn das Problem weiterhin besteht, ist möglicherweise die Einstellung für den Subwoofer falsch.	6
	Die Adem + und – wurden am Verstärker oder an den Lautsprechern vertauscht.	Schließen Sie die Lautsprecheradern richtig an die Anschlüsse + und – an.	6
	Der Regler BASS ist falsch eingestellt.	Stellen Sie den Regler BASS in eine geeignete Stellung.	3
Ein Brummgeräusch ist zu hören.	Fehlerhafte Kabelanschlüsse.	Achten Sie darauf, dass die Audiostecker fest sitzen. Falls das Problem weiterhin besteht, sind vielleicht die Kabel defekt.	5
Der Ton ist sehr leise.	Die Lautstärke des Geräts ist auf einen niedrigen Pegel eingestellt.	Erhöhen Sie die Lautstärke mit dem Regler VOLUME, sodass Sie den Ton hören können.	7
	(Nur bei A-U670) Die Lautstärke des Computers, der über USB mit dem Gerät verbunden ist, ist auf einen niedrigen Pegel eingestellt.	Erhöhen Sie die Lautstärke beim Computer.	-
(Nur bei A-U670) Die Regler BASS, TREBLE und BALANCE funktionieren nicht.	Die Funktion PURE DIRECT ist aktiviert.	Deaktivieren Sie die Funktion PURE DIRECT.	10
(Nur bei A-U670) Der angeschlossene Computer erkennt das Gerät nicht.	Das Betriebssystem des Computers wird nicht unterstützt.	Verwenden Sie einen Computer mit einem Betriebssystem, für das der Betrieb garantiert wird.	8
	Das USB-Kabel ist nicht richtig angeschlossen.	Schließen Sie das USB-Kabel richtig an.	8
	Die Ausgabe des Computers oder der Anwendung ist stummgeschaltet.	Heben Sie die Stummschaltung beim Computer oder der Anwendung auf.	-
(Nur bei A-U670) Die Wiedergabe ist verrauscht.	Auf dem Computer wurde eine andere Anwendung gestartet, während eine Musikdatei wiedergegeben wird. (Wenn eine andere Anwendung gestartet wird, während eine Musikdatei wiedergegeben wird, kann der Ton vorübergehend aussetzen oder es kann zu Rauschen kommen.)	Starten Sie während der Wiedergabe keine anderen Anwendungen.	-
(Nur bei A-U670) Der Ton setzt aus.	Auf dem Computer wurde eine andere Anwendung gestartet, während eine Musikdatei wiedergegeben wird. (Wenn eine andere Anwendung gestartet wird, während eine Musikdatei wiedergegeben wird, kann der Ton vorübergehend aussetzen oder es kann zu Rauschen kommen.)	Starten Sie während der Wiedergabe keine anderen Anwendungen.	-
(Nur bei A-U670) Musikdateien können nicht wiedergegeben werden.	Die Musikdaten werden nicht ordnungsgemäß reproduziert, weil das Gerät mit dem Computer verbunden oder der Eingang des Geräts zu USB umgeschaltet wird, während die Musikanwendung auf dem Computer läuft.	Schließen Sie das Gerät an den Computer an und stellen Sie den Eingang des Geräts im Vorfeld auf USB ein. Starten Sie dann die Musikanwendung und die Wiedergabe.	8
	Der spezielle „Yamaha HiFi USB Driver“ wurde nicht korrekt installiert.	Installieren Sie den „Yamaha HiFi USB Driver“ erneut, indem Sie den richtigen Schritten folgen.	8
	Das Audioausgabeziel des Computers ist nicht auf „Yamaha A-U670/A-U671“ eingestellt.	Stellen Sie das Audioausgabeziel des Computers auf „Yamaha A-U670/A-U671“ ein.	9

TECHNISCHE DATEN

AUDIO

■ ANALOG IN

- Eingang Cinchbuchse

■ USB DAC (nur A-U670)

- Eingang USB (Typ B), unterstützt USB 2.0
- Unterstützte Abtastfrequenzen
..... 384/352,8/192/176,4/96/88,2/48/44,1 kHz
- PCM-Bittiefe 32/24/16 Bits
- DSD 2,8224/5,6448 MHz

■ SPEAKERS

- Maximale Ausgangsleistung (6 Ω , 1 kHz, 10 % Klirrfaktor)
[A-670] 65 W + 65 W
[A-U670] 70 W + 70 W
- Frequenzgang (10 Hz bis 40 kHz) 0 \pm 3 dB
- Gesamte harmonische Verzerrung (30 W/6 Ω , 1 kHz)
..... 0,05 % oder weniger

■ PHONES

- Ausgangspegel/Ausgangsimpedanz
(Eingang 1 kHz, 230 mV, 32 Ω begrenzt)
..... 500 mV/24 Ω

■ SUBWOOFER

- Ausgangspegel/Ausgangsimpedanz (Eingang 1 kHz, 230 mV)
..... 2,0 V/1 k Ω

ALLGEMEIN

- Stromversorgung 220–240 V Wechselstrom, 50/60 Hz
- Leistungsaufnahme
[A-670] 28 W
[A-U670] 30 W
- Leistungsaufnahme in Bereitschaft
(mit Systemverbindung/ohne Systemverbindung) 0,5 W
- Abmessungen (B \times H \times T) 314 \times 70 \times 342 mm
- Gewicht 3,3 kg

Änderungen der technischen Daten jederzeit ohne Vorankündigung vorbehalten.

OBSERVERA: LÄS DETTA INNAN ENHETEN TAS I BRUK.

- 1 Läs noga denna bruksanvisning för att kunna ha största möjliga nöje av enheten. Förvara bruksanvisningen nära till hands för framtida referens.
- 2 Installera denna ljudanläggning på ett väl ventilerat, svalt, torrt, rent ställe, och håll den borta från ställen som utsätts för solsken, värmekällor, vibrationer, damm, fukt och kyla. För god ventilation bör det minsta fria utrymmet vara följande.
Ovansida : 10 cm*, Baksida : 10 cm, Sidor : 10 cm
* Utom CD-NT670/CD-NT670D
- 3 Placera enheten på behörigt avstånd från andra elapparater, motorer, transformatorer och annat som kan orsaka störningar.
- 4 Utsätt inte enheten för hastiga temperaturväxlingar och placera den inte på ett ställe där luftfuktigheten är hög (t.ex. nära en luftfuktare) då fuktbildning i enheten skapar risk för brand, elstötar, skador på enheten eller personskador.
- 5 Placera inte enheten på ett ställe där främmande föremål kan tränga in i den eller där den kan utsättas för droppar eller vattenstänk. Placera aldrig det följande ovanpå enheten:
 - Övriga apparater då sådana kan orsaka skador och/eller missfärgning av enhetens hölje.
 - Brännbara föremål (t.ex. stearinljus) då sådana skapar risk för brand, skador på enheten och/eller personskador.
 - Vätskebehållare som kan falla och spilla vätska över enheten, vilket skapar risk för elstötar och/eller skador på enheten.
- 6 Täck aldrig över enheten med en tidning, duk, gardin el.dyl. då detta skapar risk för överhettning. En alltför hög temperatur inuti enheten kan leda till brand, skador på enheten och/eller personskador.
- 7 Anslut inte enheten till ett vägguttag förrän samtliga övriga anslutningar slutförts.
- 8 Använd aldrig enheten vänd upp och ned. Detta kan leda till överhettning som orsakar skador.
- 9 Hantera inte tangenter, reglage och kablar onödigt hårdhänt.
- 10 Fatta tag i själva kontakten när nätkabeln kopplas bort från vägguttaget; dra aldrig i kabeln.
- 11 Använd aldrig några kemiska lösningar för rengöring då dessa kan skada ytbehandlingen. Använd en ren, torr trasa.
- 12 Använd endast den spänning som står angiven på enheten. Anslutning till en strömkälla med högre spänning än den angivna kan orsaka brand, skador på enheten och/eller personskador. Yamaha åtar sig inget ansvar för skador beroende på att enheten används med en spänning utöver den angivna.
- 13 Koppla bort nätkabeln från vägguttaget för att undvika skador p.g.a. blixtnedslag om ett åskväder uppstår.
- 14 Försök aldrig att utföra egna reparationer. Kontakta en kvalificerad tekniker från Yamaha om servicebehov föreligger. Du får inte under några omständigheter ta av höljet.
- 15 Koppla bort nätkabeln från vägguttaget om enheten inte ska användas under en längre tid (t.ex. under semestern).
- 16 Var god läs avsnittet ”Felsökning” för information om vanliga fel vid användning innan du drar slutsatsen att det är fel på denna enhet.
- 17 Innan enheten flyttas ska du trycka på Φ för att ställa den i beredskapsläge och sedan koppla bort nätkabeln från vägguttaget.
- 18 Kondensation (imma) uppstår, om den omgivande temperaturen plötsligt ändras. Koppla i så fall loss nätkabeln från nätuttaget och låt apparaten vila.
- 19 Vid långvarig användning kan det hända att apparaten blir väldigt varm. Slå i så fall av strömmen och låt apparaten vila tills den har svalnat.

- 20 Installera receiveern nära ett nätuttag och där stickkontakten lätt kan komma åt.
- 21 För högt ljudtryck från öronsnäckor eller hörlurar kan orsaka hörselörlust.

VARNING

UTSÄTT INTE ENHETEN FÖR REGN ELLER FUKT DÅ DETTA SKAPAR RISK FÖR BRAND ELLER ELSTÖTAR.

Den här enheten är inte bortkopplad från nätströmmen så länge den är inkopplad i vägguttaget, även om själva enheten är avstängd med Φ . Detta tillstånd kallas för beredskapsläget (standby). Enheten är konstruerad för att förbruka en mycket liten mängd ström i detta tillstånd.

Användaren får ej dekompile, ändra, översätta eller på annat sätt nedmontera programvaran som används i denna enhet, vare sig delvis eller i sin helhet. För företagsanvändare skall de anställda på företaget såväl som dess affärspartner agera i enlighet med de avtal som föreskrivits i denna klausul. Om föreskrifterna i denna klausul samt detta avtal ej kan efterlevas skall användaren omedelbart avbryta användandet av programvaran.

OBSERVERA

Apparaten kopplas inte bort från växelströmskällan (nätet) så länge som den är ansluten till vägguttaget, även om själva apparaten har stängts av.

ADVARSEL

Netspændingen til dette apparat er IKKE afbrudt, så længe netledningen sidder i en stikkontakt, som er t endt - også selvom der er slukket på apparatets afbryder.

VAROITUS

Laitteen toisiopiiriin kytketty käyttökytkin ei irroita koko laitetta verkosta.

Användarinformation, beträffande insamling och dumpning av gammal utrustning



Denna symbol, som finns på produkterna, emballaget och/eller bifogade dokument talar om att de använda elektriska och elektroniska produkterna inte ska blandas med allmänt hushållsavfall.

För rätt handhavande, återställande och återvinning av gamla produkter, vänligen medtag dessa till lämpliga insamlingsplatser, i enlighet med din nationella lagstiftning och direktiven 2002/96/EC.

Genom att slänga dessa produkter på rätt sätt, kommer du att hjälpa till att rädda värdefulla resurser och förhindra möjliga negativa effekter på mänsklig hälsa och miljö, vilka i annat fall skulle kunna uppstå, p.g.a. felaktig sophantering.

För mer information om insamling och återvinning av gamla produkter, vänligen kontakta din lokala kommun, ditt sophanteringsföretag eller inköpsstället för dina varor.

[Information om sophantering i andra länder utanför EU]

Denna symbol gäller endast inom EU. Om du vill slänga dessa föremål, vänligen kontakta dina lokala myndigheter eller försäljare och fråga efter det korrekta sättet att slänga dem.

Vi, Yamaha Music Europe GmbH medger härmed att denna enhet överensstämmer med nödvändiga krav och andra relevanta bestämmelser i direktiv 1999/5/EC.

Yamaha Music Europe GmbH
Siemensstr. 22-34 25462 Rellingen, Germany
Tel: +49-4101-303-0



INNEHÅLL

INTRODUKTION	2
Vad enheten kan göra.....	2
Medföljande tillbehör.....	2
DELARNAS NAMN OCH FUNKTIONER	3
Frontpanel	3
Bakpanel.....	4
ANSLUTNINGAR	5
Ansluta en nätverks-CD-spelare	5
Ansluta högtalare	5
Ansluta en bashögtalare	6
Ansluta till strömkälla.....	6
UPPSPELNING	7
Spela en källa	7
SPELA UPP MUSIK LAGRAD PÅ EN DATOR (USB DAC-FUNKTION) (endast A-U670)	8
JUSTERA TILL ÖNSKAT LJUD (endast A-U670)	10
SAMMANKOPPLING MED EN NÄTVERKS-CD-SPELARE	10
Styra strömmen med fjärrkontrollen	10
Justera ljudvolymen med fjärrkontrollen	10
Styra ljuddämpningsfunktionen med fjärrkontrollen	10
Välja ingång (endast A-U670)	10
FELSÖKNING	11
SPECIFIKATIONER	13

INTRODUKTION

Vad enheten kan göra

- ◆ Eheten är en integrerad förstärkare som spelar upp analoga stereosignaler med högkvalitativt ljud. Kombinerat med högtalare kan enheten spela upp musik med hög ljudkvalitet.
- ◆ TREBLE (högfrekvent intervall), BASS (lågfrekvent intervall) och BALANCE (höger och vänster balans) kan justeras efter behov med hjälp av kontrollerna på frontpanelen.
- ◆ Med USB DAC-funktionen kan du spela upp musik lagrad på en dator (☞sidan 8). (endast A-U670)
- ◆ Lyssna på rent, naturtroget ljud med PURE DIRECT-funktionen (☞sidan 10). (endast A-U670)
- ◆ Förbättra basåtergivningen genom att ansluta en bashögtalare (☞sidan 6).

Medföljande tillbehör

Kontrollera att följande delar finns med i förpackningen.

Systemanslutningskabel

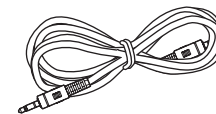

DELARNAS NAMN OCH FUNKTIONER

Frontpanel

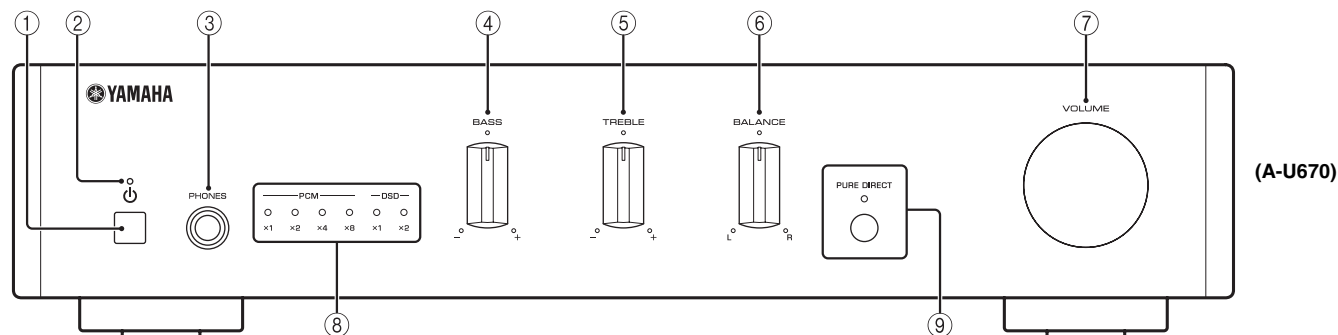

① ⏻-knapp (Ström)

Slår på enheten eller ställer den i standbyläge.

Anmärkning

I standbyläget förbrukar enheten en liten mängd ström.

② Strömindikator

Lyser när enheten är påslagen.

③ PHONES-uttag

Anslut dina hörlurar.

Anmärkning

När hörlurar är anslutna kommer inget ljud ur högtalaren eller bashögtalaren.

④ BASS-kontroll

Ökar eller minskar den låga frekvensåtergivningen.

Inställningsintervall: -10 dB till +10 dB

⑤ TREBLE-kontroll

Ökar eller minskar den höga frekvensåtergivningen.

Inställningsintervall: -10 dB till +10 dB

⑥ BALANCE-kontroll

Ställer in balansen mellan vänster och höger högtalare för att kompensera obalans i ljudet.

⑦ VOLUME-kontroll

Justerar volymen.

⑧ USB DAC-indikatorer (endast A-U670)

Lyser när ljudsignaler skickas in till enhetens USB DAC-uttag (☞sidan 9).

⑨ PURE DIRECT-knapp och -indikator (endast A-U670)

Återger alla ingångskällor med renast möjliga ljud (☞sidan 10).

Indikatorn tänds när PURE DIRECT-funktionen är påslagen.

Bakpanel

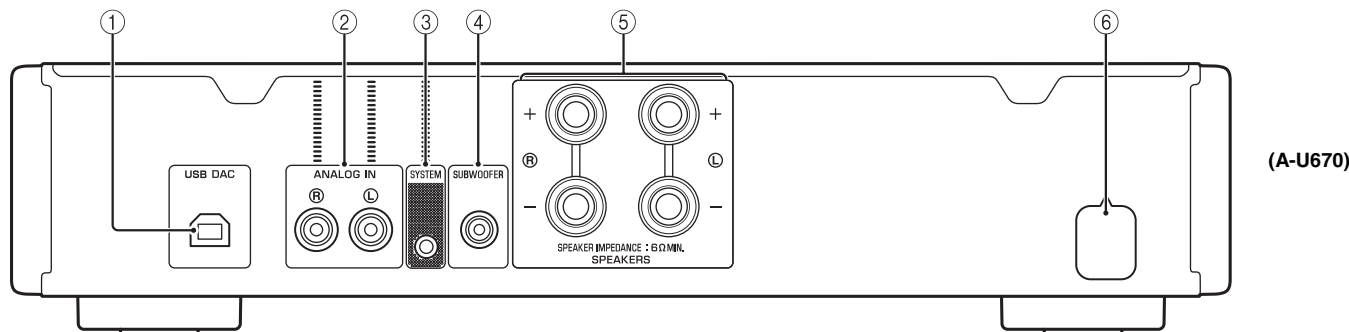

① **USB DAC-uttag (typ B) (endast A-U670)**

Används för att ansluta en dator (☞ sidan 5).

② **ANALOG IN-uttag**

Används för att ansluta en nätverks-CD-spelare (☞ sidan 5).

③ **SYSTEM-uttag**

Används för att ansluta en nätverks-CD-spelare (☞ sidan 5).

④ **SUBWOOFER-uttag**

Används för att ansluta en bashögtalare med inbyggd förstärkare (☞ sidan 5).

⑤ **SPEAKERS-terminaler**

Används för att ansluta högtalare (☞ sidan 5).

⑥ **Nätkabel**

ANSLUTNINGAR

Se till att ansluta L (vänster) till L, R (höger) till R, ”+” till ”+” och ”-” till ”-”. Om anslutningarna är felaktiga hörs kanske inget ljud från högtalarna, och om högtalarnas polaritet är felaktig kan ljudet låta onaturligt och sakna bas. Läs även bruksanvisningen för respektive komponent. Se till att använda kablar av RCA-typ, den medföljande systemanslutningskabeln eller kommersiellt tillgängliga USB-kablar (endast A-U670) för anslutning av ljudkomponenter.

FÖRSIKTIGT

Anslut inte den här apparaten eller andra komponenter till nätspänning förrän samtliga anslutningar mellan komponenterna är gjorda.

Ansluta en nätverks-CD-spelare

Som visat i bilden ansluter du ANALOG OUT-uttagen på nätverks-CD-spelaren (CD-NT670/CD-NT670D) till ANALOG IN-uttagen på enheten med RCA-stereokabeln som medföljer nätverks-CD-spelaren och ansluter SYSTEM-uttagen på båda enheterna till varandra med den medföljande systemanslutningskabeln.

När SYSTEM-uttagen på enheten och nätverks-CD-spelaren ansluts till varandra kan du använda fjärrkontrollen för nätverks-CD-spelaren för att styra enheten (se sidan 10).

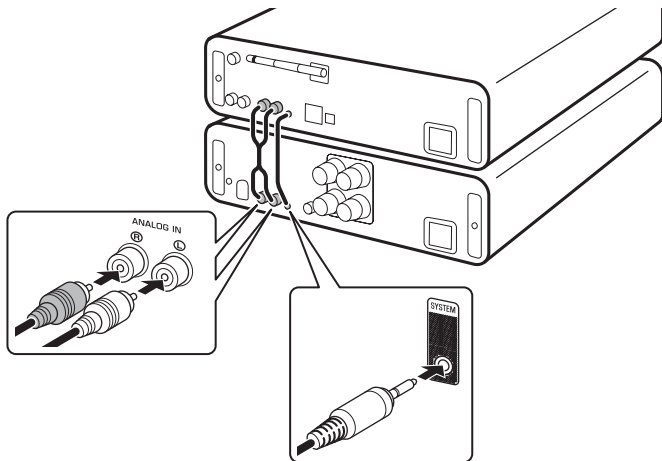

Ansluta högtalare

Anslut SPEAKERS-terminalerna på enheten och terminalerna på högtalarna som i bilden.

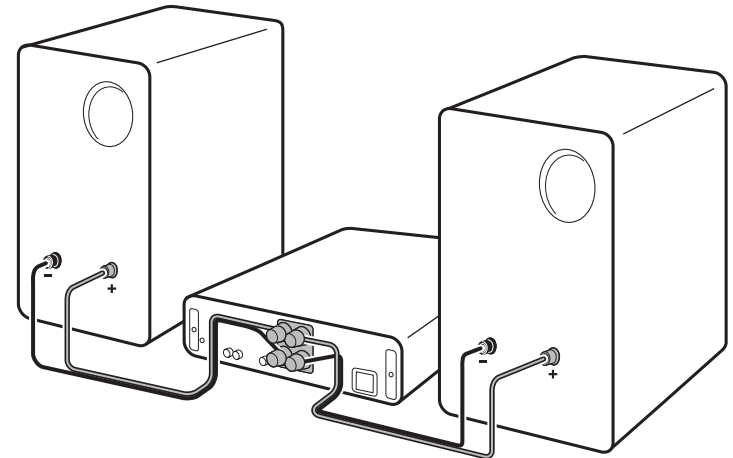

■ Ansluta högtalarkablar

- ① Skala bort cirka 10 mm av isoleringen i änden på varje högtalarkabel.
- ② Vrid ihop kabelns kontakttrådar ordentligt.
- ③ Skruva loss knoppen.
- ④ Stick in en avskalad tråd i hålet på sidan av varje anslutningskontakt.
- ⑤ Spänn fast tråden genom att dra åt knoppen.

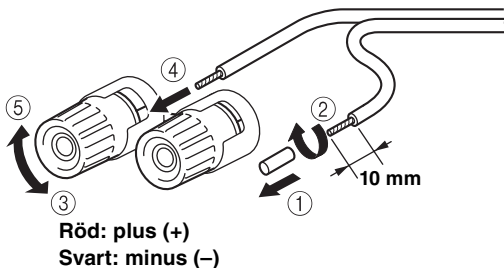

FÖRSIKTIGT

- Använd högtalare med en impedans på 6 Ω eller högre.
- Låt inga blottade trådar i högtalarkablarna komma i kontakt med varandra eller med någon metall del på enheten. Det kan skada apparaten och/eller högtalarna.

■ Användning av banankontakter (endast modeller för Nordamerika, Kina, Taiwan och Australien)

- ① Dra åt knoppen.
- ② Sätt i banankontakten i motsvarande anslutnings ände.

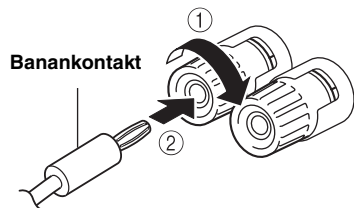

Ansluta en bashögtalare

Om du vill använda en bashögtalare ansluter uttaget på bashögtalaren till SUBWOOFER-uttaget på enheten som i bilden.

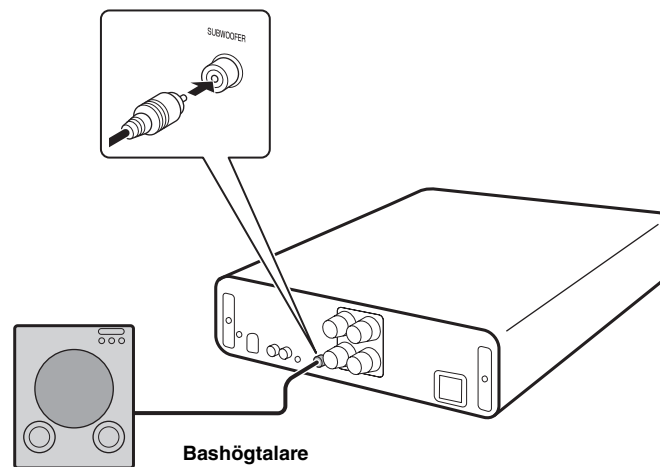

Ansluta till strömkälla

När alla anslutningar har gjorts ansluter du nätkabeln till eluttaget.

UPPSPELNING

Spela en källa

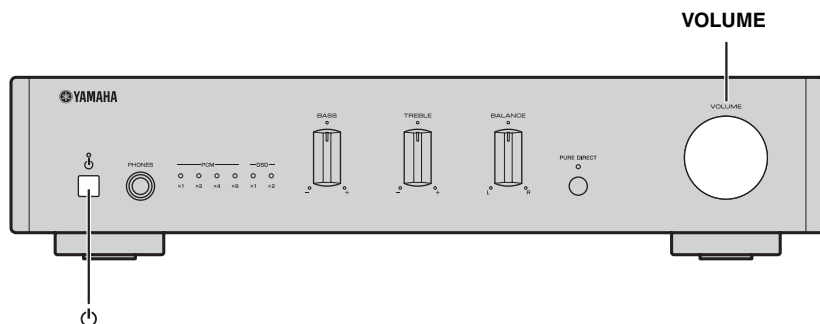

1 Tryck på $\text{\textcircled{P}}$ -knappen (ström) på frontpanelen för att slå på enheten.

Du kan också stänga av enheten genom att trycka på $\text{\textcircled{P}}$ -knappen (ström) på fjärrkontrollen för den anslutna nätverks-CD-spelaren om SYSTEM-uttagen på nätverks-CD-spelaren och på enheten är anslutna till varandra. Enheten slås på genom sammankoppling med nätverks-CD-spelaren (se sidan 10).

2 Välj ingångskälla på nätverks-CD-spelaren och spela upp källan.

3 Vrid VOLUME-kontrollen på frontpanelen för att justera volymen.

Du kan också justera volymen genom att trycka på VOLUME +/--knapparna på fjärrkontrollen för den anslutna nätverks-CD-spelaren om SYSTEM-uttagen på nätverks-CD-spelaren och på enheten är anslutna till varandra.

4 När du har lyssnat färdigt trycker du på $\text{\textcircled{P}}$ -knappen (ström) på frontpanelen för att ställa enheten i standbyläge.

Automatisk standbyfunktion

- Den automatiska standbyfunktion aktiveras på följande sätt (standardinställning).
 - Enheten stängs av automatiskt om ingen åtgärd utförts under de senaste 8 timmarna.

Aktivera/avaktivera den automatiska standbyfunktion

- 1 Håll ned $\text{\textcircled{P}}$ (ström) på enheten och anslut nätkabeln till eluttaget.
 - 2 Fortsätt hålla $\text{\textcircled{P}}$ nedtryckt (ström).
- Den automatiska standbyfunktion växlar och strömindikatorn blinkar på följande sätt:
 - Den automatiska standbyfunktion är aktiverad: blinkar två gånger
 - Den automatiska standbyfunktion är avaktiverad: blinkar en gång

Anmärkningar

Om SYSTEM-uttagen på nätverks-CD-spelaren och enheten är anslutna till varandra och nätverks-CD-spelaren är påslagen, är enheten sammankopplad med den automatiska standbyfunktionen hos nätverks-CD-spelaren.

SPELA UPP MUSIK LAGRAD PÅ EN DATOR (USB DAC-FUNKTION) (ENDAST A-U670)

När en dator är ansluten till USB DAC-uttaget på enheten, fungerar enheten som en USB DAC och kan spela upp låtar lagrade på datorn.

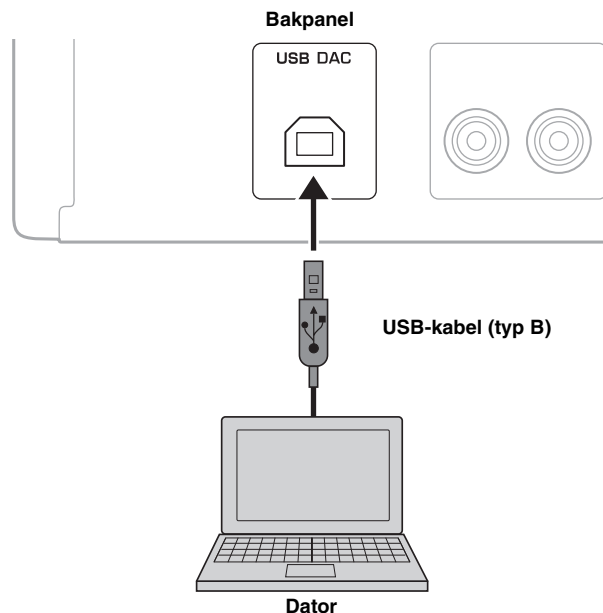

■ Kompatibla operativsystem

USB-anslutningen är tillgänglig för datorer med följande operativsystem:

För Windows: Windows 7 (32/64-bitars) /Windows 8 (32/64-bitars) /Windows 8.1 (32/64-bitars)

För Mac: OS X 10.6.4 eller senare

Anmärkingar

- Funktionen med andra operativsystem kan inte garanteras.
- Funktioner kan avaktiveras även med ovanstående operativsystem, beroende på datorns konfiguration eller miljö.

■ Installera den dedikerade drivrutinen

Innan du ansluter en dator till den här enheten måste du installera den dedikerade drivrutinen på datorn. Drivrutinen är bara tillgänglig för Windows. För Mac är standarddrivrutinen för Mac OS tillgänglig för inställning.

- 1 Gå till följande URL och hämta ”Yamaha HiFi USB Driver” och packa sedan upp och kör filen.**

Webbplats för hämtning av drivrutinen
URL: <http://download.yamaha.com/>

- 2 Installera den hämtade ”Yamaha HiFi USB Driver” på datorn.**

Mer information finns i installationshandboken som medföljer den hämtade drivrutinen.

- 3 När installationen är färdig avslutar du alla program som är igång.**

Anmärkingar

- Funktionerna fungerar kanske inte som avsett om datorn ansluts till enheten innan drivrutinen har installerats.
- ”Yamaha HiFi USB Driver” kan ändras utan föregående meddelande. För detaljer och den senaste informationen, se hämtningssidan för drivrutinen.

■ Spela upp musik lagrad på en dator

Kontrollera om SYSTEM-uttagen på nätverks-CD-spelaren och enheten är anslutna till varandra. Om den inte är ansluten kan nätverks-CD-spelaren och dess fjärrkontroll inte användas.

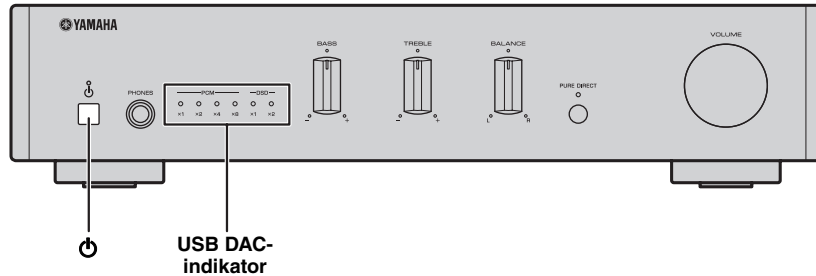

1 Anslut datorn till enheten med en USB-kabel.

2 Slå på datorn.

3 Tryck på Φ -knappen (ström) på frontpanelen för att slå på enheten.

Du kan också stänga av enheten genom att trycka på Φ -knappen (ström) på fjärrkontrollen för den anslutna nätverks-CD-spelaren. Enheten slås på genom sammankoppling med nätverks-CD-spelaren (☞sidan 10).

4 Tryck på USB-knappen på fjärrkontrollen för den anslutna nätverks-CD-spelaren (eller vrid på INPUT-ratten för den anslutna nätverks-CD-spelaren) för att välja [USB DAC].

5 Ställ in ljudutgången på datorn på "Yamaha A-U670/A-U671".

Med Windows OS:

Kontrollpanelen -> Maskinvara och ljud -> Ljud -> fliken [Playback]

Med Mac OS:

Systeminställningar -> Ljud -> fliken [Output]

Den här inställningen kan variera, beroende på operativsystemet. Mer information kan du få av datorns tillverkare.

6 Starta uppspelningen av musikfiler på datorn.

När musiksignalen matas in från datorn till enheten tänds USB DAC-indikatorn på frontpanelen utifrån samplingsfrekvensen för den musik som spelas upp. Samplingsfrekvenser tillgängliga för den här enheten är de följande:

	Indikator	Frekvens
PCM	x1	44,1/48 kHz
	x2	88,2/96 kHz
	x4	176,4/192 kHz
	x8	352,8/384 kHz
DSD	x1	2,8224 MHz
	x2	5,6448 MHz

■ Justera ljudvolymen

För att erhålla högre ljudkvalitet, ställ in ljudvolymen på datorn på högsta läget och höj sedan gradvis volymen på den här datorn från den lägsta nivån till önskad nivå.

Anmärkningar

- Koppla inte bort USB-kabeln, stäng av enheten eller ändra ingången medan du spelar upp på en dator ansluten via USB-kabeln. Det kan leda till felfunktion.
- För att stänga av funktionsljuden på datorn under musikuppspelning ändrar du inställningen på datorn.
- Om musikfilerna inte spelas upp på rätt sätt startar du om datorn och utför den nämnda proceduren igen.
- De musikfiler som är lagrade på en dator kan inte styras från den här enheten. Hantera dem på datorn.
- När enheten inte är ansluten till en nätverks-CD-spelare eller när en nätverks-CD-spelare är avstängd trots att SYSTEM-uttagen på enheten och nätverks-CD-spelaren är anslutna, växlar ingångskällan automatiskt till USB när enheten känner av att en dator ansluts till den. När enheten inte kan identifiera anslutningen, växlar ingångskällan automatiskt till ANALOG IN.

JUSTERA TILL ÖNSKAT LJUD (ENDAST A-U670)

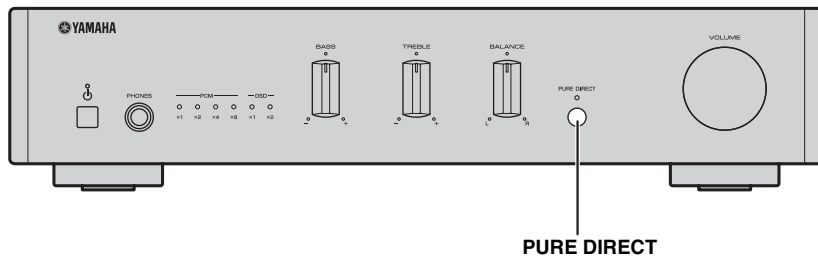

■ Lyssna på rent, naturtroget ljud (PURE DIRECT)

Med PURE DIRECT-funktionen påslagen förbikopplas BASS-, TREBLE- och BALANCE-kretsarna för att minska brus. Därför kan du med alla ljudkällor njuta av ljuduppspelning med ett rakt och högkvalitativt ljud.

Tryck på PURE DIRECT-knappen på frontpanelen för att växla PURE DIRECT-funktionen på eller av.

PURE DIRECT-indikatorn tänds när funktionen är påslagen.

Anmärkningar

BASS-, TREBLE- och BALANCE-kontrollerna fungerar inte när PURE DIRECT-funktionen är påslagen.

SAMMANKOPPLING MED EN NÄTVERKS-CD-SPELARE

Funktionen är tillgänglig med fjärrkontrollen för nätverks-CD-spelaren (CD-NT670/CD-NT670D).

Kontrollera om SYSTEM-uttagen på enheten och nätverks-CD-spelaren är anslutna till varandra.

Styra strömmen med fjärrkontrollen

Om du trycker på -knappen (ström) på fjärrkontrollen slås enheten på eller ställs i standbyläge genom sammankoppling med nätverks-CD-spelaren.



Även om -knappen (ström) på enheten trycks ned fungerar inte sammankopplingen. Enheten och nätverks-CD-spelaren slås på oberoende eller ställs i standbyläge.

Med antingen enheten eller nätverks-CD-spelaren påslagen, om du trycker på -knappen (ström) på fjärrkontrollen, slås enheten på eller ställs i standbyläge baserat på statusen för nätverks-CD-spelaren.

Justera ljudvolymen med fjärrkontrollen

Du kan justera ljudvolymen genom att trycka på VOLUME +/--knapparna på fjärrkontrollen.

Styra ljuddämpningsfunktionen med fjärrkontrollen

Du kan slå på eller stänga av ljuddämpningsfunktionen genom att trycka på MUTE-knappen på fjärrkontrollen.

Välja ingång (endast A-U670)

Du kan välja USB som ingångskälla för enheten genom att trycka på USB-knappen på fjärrkontrollen (eller vrida på INPUT-ratten på den anslutna nätverks-CD-spelaren).

FELSÖKNING

Gå igenom tabellen nedan om den här apparaten inte fungerar som den ska. Om aktuellt problem inte finns upptaget i tabellen nedan, eller om det inte kan lösas med hjälp av anvisningarna i felsökningstabellen, stäng av apparaten, koppla loss nätkabeln och kontakta närmaste auktoriserade Yamaha-återförsäljare eller servicecenter.

Problem	Orsak	Lösning	Se sidan
Enheten startar inte.	Nätkabeln är inte ansluten eller stickkontakten är inte ordentligt isatt.	Anslut nätkabeln ordentligt.	6
	Skyddskretsen har aktiverats på grund av kortslutning etc.	Kontrollera att högtalarkablarnas trådar inte vidrör varandra och slå sedan på strömmen till enheten igen.	6
	Det har uppstått ett problem med de interna kretsarna i apparaten.	Koppla loss nätkabeln och kontakta närmaste auktoriserade Yamaha-återförsäljare eller servicecenter.	-
	En högtalare med låg impedans är ansluten.	Använd högtalare med rätt impedans (6 Ω eller högre).	6
Den här enheten stängs plötsligt av och strömindikatorn slocknar.	Högtalarkablarnas trådar vidrör varandra eller orsakar kortslutning mot bakpanelen.	Anslut högtalarkablarna korrekt och slå på strömmen igen. Bekräfta att normalt ljud matas ut från högtalarna efter att enheten slagits på.	6
	Högtalaren fungerar inte.	Byt ut högtalarna och slå på strömmen igen. Bekräfta att normalt ljud matas ut från högtalarna efter att enheten slagits på.	-
	Apparaten har utsatts för en stark elektrisk stöt (t.ex. blixurladdning eller hög statisk elektricitet).	Stäng av apparaten, koppla loss nätkabeln, anslut nätkabeln igen efter 30 sekunder och använd därefter apparaten normalt.	-
	Det har uppstått ett problem med de interna kretsarna i apparaten.	Koppla loss nätkabeln och kontakta närmaste auktoriserade Yamaha-återförsäljare eller servicecenter.	-
Inget ljud.	Hörlurar är anslutna. (När hörlurar är anslutna kommer inget ljud ur högtalaren eller bashögtalaren.)	Koppla bort hörlurarna när du använder högtalarna eller bashögtalaren.	-
	Felaktiga kabelanslutningar.	Anslut stereokabeln för ljudenheter och högtalarkablarna korrekt. Om problemet kvarstår kan kablarna vara defekta.	5
	Uppspelningen har stoppats för den anslutna komponenten.	Sätt på komponenten och starta uppspelningen.	7
	(endast A-U670) Drivrutinen är inte installerad på datorn som är ansluten till enheten via USB.	Innan du ansluter en dator till den här enheten måste du installera drivrutinen på datorn.	8
	Volymen på enheten är inställd på minimivärdet.	Vrid upp volymen med VOLUME-kontrollen så att du kan höra ljud.	-
Enheten kan inte stängas av.	Den interna mikroprocessorn har fryst på grund av en extern elektrisk stöt (blixtnedslag, omfattande statisk elektricitet etc.) eller spänningsfall i elnätet.	Håll ned strömbrytaren på enhetens frontpanel i 10 sekunder eller mer för att starta om enheten (om problemet kvarstår, koppla bort nätkabeln och sätt sedan tillbaka den efter cirka 30 sekunder).	-
Endast högtalaren på ena sidan hörs.	Felaktiga kabelanslutningar.	Rätta till anslutningarna. Om problemet kvarstår kan kablarna vara defekta.	5
	BALANCE-kontrollen är fel inställt.	Ställ BALANCE-kontrollen i lämpligt läge.	3

Problem	Orsak	Lösning	Se sidan
Återgivet ljud saknar bas och atmosfär.	(När en bashögtalare är ansluten.) Bashögtalaren är inte rätt ansluten.	Rätta till anslutningarna. Om problemet kvarstår kan inställningen för bashögtalaren vara fel.	6
	Plus- (+) och minusledningarna (-) är omkastade på förstärkaren eller högtalarna.	Anslut högtalarkablarnas ledningar till rätt fas (+) och (-).	6
	BASS-kontrollen är fel inställt.	Ställ BASS-kontrollen i lämpligt läge.	3
Ett brummande ljud kan höras.	Felaktiga kabelanslutningar.	Anslut ljudkablarnas kontakter ordentligt. Om problemet kvarstår kan kablarna vara defekta.	5
Ljudnivån är låg.	Volymen på enheten är inställd på ett lågt värde.	Vrid upp volymen med VOLUME-kontrollen så att du kan höra ljudet.	7
	(endast A-U670) Volymen på datorn ansluten till enheten via USB är inställd på en låg nivå.	Vrid upp volymen på datorn.	-
(endast A-U670) BASS-, TREBLE- och BALANCE-kontrollerna fungerar inte.	PURE DIRECT-funktionen slås på.	Slå av PURE DIRECT-funktionen.	10
(endast A-U670) Den anslutna datorn känner inte igen den här enheten.	Datorns operativsystem stöds inte.	Använd en dator med ett kompatibelt operativsystem.	8
	Felaktig USB-kabelanslutning.	Anslut USB-kabeln på rätt sätt.	8
	Utsignalen från datorn eller programmet är dämpad.	Avbryt ljuddämpningen på datorn eller i programmet.	-
(endast A-U670) Brusig uppspelning.	Ett annat program startas på datorn medan en musikfil spelas upp. (Om ett annat program startas medan en musikfil spelas upp kan det hända att ljudet går förlorat en kort stund eller att brus uppstår.)	Starta inte andra problem under uppspelning.	-
(endast A-U670) Ljudet avbryts.	Ett annat program startas på datorn medan en musikfil spelas upp. (Om ett annat program startas medan en musikfil spelas upp kan det hända att ljudet går förlorat en kort stund eller att brus uppstår.)	Starta inte andra problem under uppspelning.	-
(endast A-U670) Musikfiler kan inte spelas upp.	Musikdata återges inte på rätt sätt, eftersom enheten är ansluten till datorn eller ingången på den här enheten växlas till USB medan musikprogrammet är igång på datorn.	Anslut den här enheten till datorn och ställ in enhetens ingång på USB i förväg. Starta sedan musikprogrammet och starta uppspelningen.	8
	Drivrutinen "Yamaha HiFi USB Driver" har inte installerats på rätt sätt.	Installera "Yamaha HiFi USB Driver" igen genom att följa korrekt procedur.	8
	Ljudutgången på datorn är inte inställd på "Yamaha A-U670/A-U671".	Ställ in ljudutgången på datorn på "Yamaha A-U670/A-U671".	9

SPECIFIKATIONER

LJUDELLEN

■ ANALOG IN

- Ingångsuttag..... RCA-uttag

■ USB DAC (endast A-U670)

- Ingångsuttag..... USB (typ B), stöder USB2.0
- Kompatibla samplingsfrekvenser
..... 384/352,8/192/176,4/96/88,2/48/44,1 kHz
- PCM-orddjup 32/24/16 bitar
- DSD 2,8224/5,6448 MHz

■ SPEAKERS

- Maximal uteffekt (6 Ω , 1 kHz, 10 % THD)
[A-670] 65 W + 65 W
[A-U670]..... 70 W + 70 W
- Frekvensrespons (10 Hz till 40 kHz) 0 \pm 3 dB
- Total harmonisk distorsion (30 W/6 Ω , 1 kHz)
..... 0,05 % eller mindre

■ PHONES

- Utsignalnivå/utsignalimpedans
(Ingång 1 kHz, 230 mV, 32 Ω terminerad)
..... 500 mV/24 Ω

■ SUBWOOFER

- Utnivå/utgångsimpedans (insignal 1 kHz, 230 mV).....2,0 V/1 k Ω

ALLMÄNT

- Strömförsörjning.....AC 220 till 240 V, 50/60 Hz
- Effektförbrukning
[A-670] 28 W
[A-U670] 30 W
- Effektförbrukning i standbyläge
(med systemanslutning/utan systemanslutning) 0,5 W
- Mått (B \times H \times D) 314 \times 70 \times 342 mm
- Vikt 3,3 kg

Tekniska data är föremål för ändringar utan föregående avisering.

ATTENZIONE: PRIMA DI USARE QUEST'UNITÀ.

- 1 Per assicurarsi le migliori prestazioni dell'unità, leggere questo manuale per intero. Conservarlo poi in un luogo sicuro per poterlo riutilizzare al momento del bisogno.
- 2 Installare questo sistema audio in una posizione ben ventilata, asciutta e pulita - lontano da luce solare diretta, sorgenti di calore, vibrazioni, polvere, umidità e/o freddo. Per una ventilazione corretta, lasciare uno spazio minimo.
Sopra: 10 cm*, Retro: 10 cm, Ai lati: 10 cm
* Eccetto CD-NT670/CD-NT670D
- 3 Installare quest'unità lontano da elettrodomestici, motori o trasformatori, perché possono causare ronzi.
- 4 Non esporre quest'unità a variazioni repentine della temperatura ambiente e non installarle in stanze molto umide (ad esempio dove è in uso un umidificatore) per evitare che in essa si formi condensa, che a sua volta può causare folgorazioni, incendi, guasti e/o ferite.
- 5 Evitare di installare l'unità in una posizione dove possano su di essa cadere oggetti o liquidi. Inoltre, non posare su di essa:
 - Altri componenti, dato che possono causare danni e/o lo scolorimento della superficie dell'apparecchio.
 - Candele o altri oggetti che bruciano, dato che possono causare incendi, danni all'unità e/o ferite a persone.
 - Contenitori di liquidi, dato che possono cadere e causare folgorazioni all'utente e guasti a quest'unità.
- 6 Non coprire quest'unità con giornali, tovaglie, tende o altro per non impedirne la dispersione del calore. Se la temperatura al suo interno dovesse salire, può causare incendi, guasti e/o ferite.
- 7 Non collegare quest'unità ad una presa di corrente sino a che tutti i suoi collegamenti sono completi.
- 8 Non usare l'unità capovolta. Potrebbe surriscaldarsi e guastarsi.
- 9 Non agire con forza eccessiva su interruttori, manopole e/o cavi.
- 10 Per scollegare un cavo, tirare la spina e mai il cavo stesso.
- 11 Non pulire mai quest'unità con solventi ed altre sostanze chimiche. Essi possono danneggiarne le finiture. Usare semplicemente un panno soffice e pulito.
- 12 Usare solo corrente elettrica del voltaggio indicato. L'uso di voltaggi superiori è pericoloso e può causare incendi, guasti e/o ferite. Yamaha non può venire considerata responsabile di danni risultanti dall'uso di quest'unità con un voltaggio superiore a quello prescritto.
- 13 Per evitare danni dovuti a fulmini, scollegare il cavo di alimentazione dalla presa durante temporali.
- 14 Non tentare di modificare o riparare quest'unità. Affidare qualsiasi riparazione a personale qualificato Yamaha. In particolare, non aprirla mai per alcun motivo.
- 15 Se si prevede di non dover fare uso di quest'unità per qualche tempo, ad esempio per andare in vacanza, scollegarne la spina di alimentazione dalla presa di corrente.
- 16 Accertarsi di fare riferimento alla sezione "Risoluzione dei problemi" per quanto concerne gli errori comuni di funzionamento prima di decidere che la presente unità risulta difettosa.
- 17 Prima di spostare quest'unità, premere il pulsante Φ portandolo nella modalità di attesa e scollegare la spina di alimentazione di CA dalla presa di corrente.
- 18 Quando la temperatura ambiente cambia improvvisamente, si forma condensa. Scollegare il cavo di alimentazione dalla presa di corrente e lasciare riposare l'apparecchio.
- 19 Se viene usata a lungo, quest'unità si può surriscaldare. Spegnerla e lasciarla riposare perché si raffreddi.

- 20 Installare quest'unità vicino ad una presa di corrente alternata dove la spina del cavo di alimentazione possa venire facilmente raggiunta.
- 21 Il volume eccessivo in cuffia e l'uso eccessivo di cuffie possono danneggiare gravemente l'udito.

AVVERTENZA

PER RIDURRE IL RISCHIO DI INCENDI E FOLGORAZIONI, NON ESPORRE QUEST'UNITÀ A PIOGGIA O UMIDITÀ.

Questa unità non viene scollegata dalla fonte di alimentazione CA fintanto che essa rimane collegata alla presa di rete, ciò anche se l'unità viene spenta col comando Φ . Questo stato viene chiamato modo di standby. In questo stato l'unità consuma una quantità minima di corrente.

L'utente non deve eseguire reverse engineering, decompilare, alterare, tradurre o smontare il software utilizzato in questa unità, sia in parte che nella sua totalità. Gli utenti aziendali, sia impiegati dell'azienda stessa che partner in affari, dovranno osservare gli accordi contrattuali contenuti in questa clausola. Se quanto stipulato in questa clausola e in questo contratto non potesse essere osservato, l'utente dovrà immediatamente interrompere l'utilizzo di questo software.

Informazioni per gli utenti sulla raccolta e lo smaltimento di vecchia attrezzatura



Questo simbolo sui prodotti, sull'imballaggio, e/o sui documenti che li accompagnano significa che i prodotti elettrici e elettronici non dovrebbero essere mischiati con i rifiuti domestici generici.

Per il trattamento, recupero e riciclaggio appropriati di vecchi prodotti, li porti, prego, ai punti di raccolta appropriati, in accordo con la Sua legislazione nazionale e le direttive 2002/96/CE.

Smaltendo correttamente questi prodotti, Lei aiuterà a salvare risorse preziose e a prevenire alcuni potenziali effetti negativi sulla salute umana e l'ambiente, che altrimenti potrebbero sorgere dal trattamento improprio dei rifiuti.

Per ulteriori informazioni sulla raccolta e il riciclaggio di vecchi prodotti, prego contatti la Sua amministrazione comunale locale, il Suo servizio di smaltimento dei rifiuti o il punto vendita dove Lei ha acquistato gli articoli.

[Informazioni sullo smaltimento negli altri Paesi al di fuori dell'Unione europea]

Questo simbolo è valido solamente nell'Unione europea. Se Lei desidera disfarsi di questi articoli, prego contatti le Sue autorità locali o il rivenditore e richieda la corretta modalità di smaltimento.

La sottoscritta Yamaha Music Europe GmbH dichiara che la presente unità è conforme ai requisiti essenziali e alle altre disposizioni pertinenti della Direttiva 1999/5/CE.

Yamaha Music Europe GmbH

Siemensstr. 22-34 25462 Rellingen, Germany

Tel: +49-4101-303-0



SOMMARIO

INTRODUZIONE	2
Cosa può fare l'unità	2
Accessori in dotazione	2
NOMI E FUNZIONI DELLE PARTI	3
Pannello anteriore	3
Pannello posteriore	4
COLLEGAMENTI	5
Collegamento di un lettore CD in rete	5
Collegamento dei diffusori	5
Collegamento di un subwoofer	6
Collegamento di una fonte di alimentazione	6
RIPRODUZIONE	7
Riproduzione di una sorgente	7
RIPRODUZIONE DI MUSICA SALVATA SU UN COMPUTER (FUNZIONE USB DAC) (solo A-U670)	8
REGOLAZIONE DELL'AUDIO DESIDERATO (solo A-U670)	10
SINCRONIZZAZIONE CON UN LETTORE CD IN RETE	10
Controllo dell'accensione tramite il telecomando	10
Regolazione del volume dell'audio tramite il telecomando	10
Controllo dell'esclusione dell'audio tramite il telecomando	10
Selezione dell'ingresso (solo A-U670)	10
RISOLUZIONE DEI PROBLEMI	11
SPECIFICHE TECNICHE	13

INTRODUZIONE

Cosa può fare l'unità

- ◆ L'unità è un amplificatore incorporato che riproduce segnali stereo analogici garantendo un suono di ottima qualità. In combinazione con i diffusori, l'unità è in grado di riprodurre musica con un audio di elevata qualità.
- ◆ È possibile regolare TREBLE (gamma in alta frequenza), BASS (gamma in bassa frequenza) e BALANCE (bilanciamento destro e sinistro) in base alle proprie preferenze con i comandi del pannello anteriore.
- ◆ La funzione USB DAC consente la riproduzione di musica salvata su un computer (☞ pagina 8). (solo A-U670)
- ◆ Ascoltare un suono puro e ad alta fedeltà mediante la funzione PURE DIRECT (☞ pagina 10). (solo A-U670)
- ◆ Incrementare le basse frequenze collegando un subwoofer (☞ pagina 6).

Accessori in dotazione

Verificare che la confezione contenga tutti i componenti seguenti.

Cavo di connessione del sistema

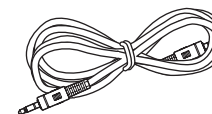

NOMI E FUNZIONI DELLE PARTI

Pannello anteriore

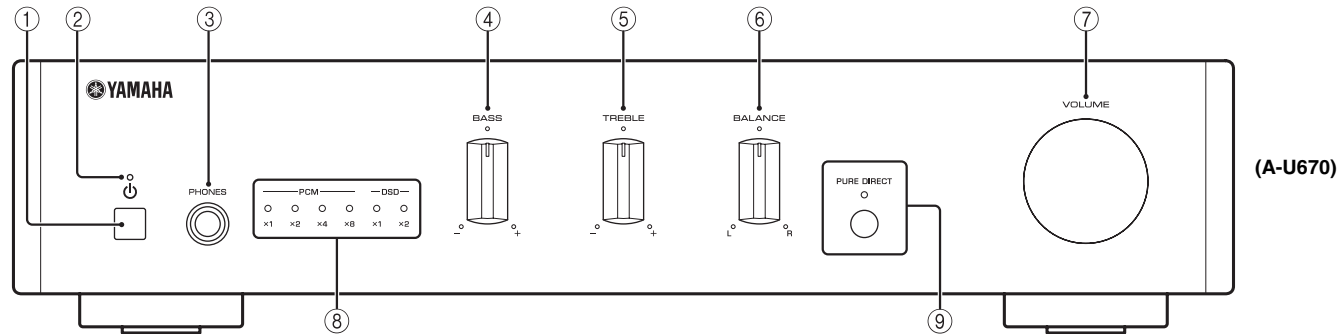

① Pulsante ϕ (accensione)

Accende la presente unità o la dispone in modalità standby.

Note

In modalità standby, l'unità consuma una quantità ridotta di energia.

② Indicatore di alimentazione

Si illumina quando l'unità è accesa.

③ Connettore PHONES

Per collegare le cuffie.

Note

Quando le cuffie sono collegate, i diffusori o il subwoofer non emettono alcun suono.

④ Controllo BASS

Aumenta o riduce la risposta alle basse frequenze.

Intervallo di controllo: da -10 dB a +10 dB

⑤ Controllo TREBLE

Aumenta o riduce la risposta alle alte frequenze.

Intervallo di controllo: da -10 dB a +10 dB

⑥ Controllo BALANCE

Regola il bilanciamento in uscita dell'audio sui diffusori di sinistra e di destra per compensare sbilanciamenti dell'audio.

⑦ Controllo VOLUME

Regola il volume.

⑧ Indicatori USB DAC (solo A-U670)

Si accendono quando i segnali audio vengono trasmessi al connettore USB DAC di quest'unità (☞ pagina 9).

⑨ Pulsante e indicatore PURE DIRECT (solo A-U670)

Riproduce qualsiasi sorgente in ingresso con il suono più puro possibile (☞ pagina 10).

L'indicatore si illumina quando la funzione PURE DIRECT è attivata.

Pannello posteriore

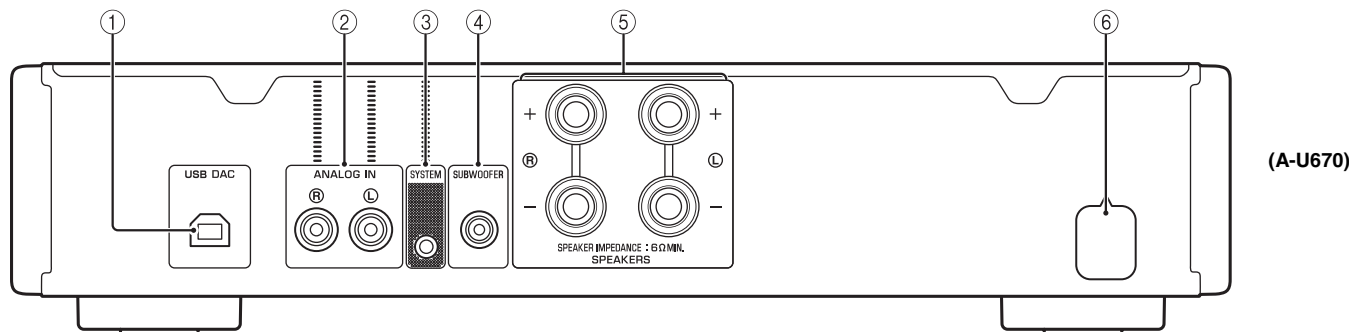

① **Connettore USB DAC (tipo B) (solo A-U670)**

Utilizzato per collegare un computer (☞ pagina 5).

② **Connettori ANALOG IN**

Utilizzati per collegare un lettore CD in rete (☞ pagina 5).

③ **Connettore SYSTEM**

Utilizzato per collegare un lettore CD in rete (☞ pagina 5).

④ **Connettore SUBWOOFER**

Utilizzato per collegare un subwoofer con amplificatore incorporato (☞ pagina 5).

⑤ **Terminali SPEAKERS**

Utilizzati per collegare i diffusori (☞ pagina 5).

⑥ **Cavo di alimentazione**

COLLEGAMENTI

Accertarsi di collegare L (sinistra) con L, R (destra) con R, “+” con “+” e “-” con “-”. Se i collegamenti sono sbagliati, i diffusori potrebbero non emettere alcun suono; inoltre, invertendo la polarità dei collegamenti degli stessi si potrebbe ottenere un suono innaturale e privo di basse frequenze. Fare riferimento al manuale d’uso di ciascun componente utilizzato. Accertarsi di utilizzare cavi di tipo RCA, il cavo di connessione del sistema in dotazione o cavi USB disponibili in commercio (solo A-U670) per collegare i componenti audio.

ATTENZIONE

Non connettere l’unità o altri dispositivi alla presa di corrente finché non sono stati completati tutti i collegamenti tra gli apparati.

Collegamento di un lettore CD in rete

Come mostrato nella figura, collegare i connettori ANALOG OUT del lettore CD in rete (CD-NT670/CD-NT670D) ai connettori ANALOG IN dell’unità utilizzando il cavo stereo RCA in dotazione con il lettore CD in rete, quindi collegare tra loro i connettori SYSTEM di entrambi i dispositivi utilizzando il cavo di connessione del sistema in dotazione.

Quando i connettori SYSTEM dell’unità e del lettore CD in rete sono collegati tra loro, è possibile utilizzare il telecomando del lettore CD in rete per far funzionare l’unità (☞ pagina 10).

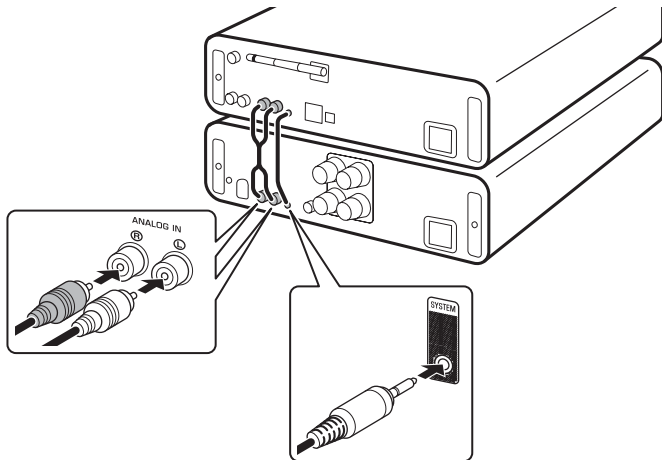

Collegamento dei diffusori

Collegare i terminali SPEAKERS dell’unità e i terminali dei diffusori come mostrato nella figura.

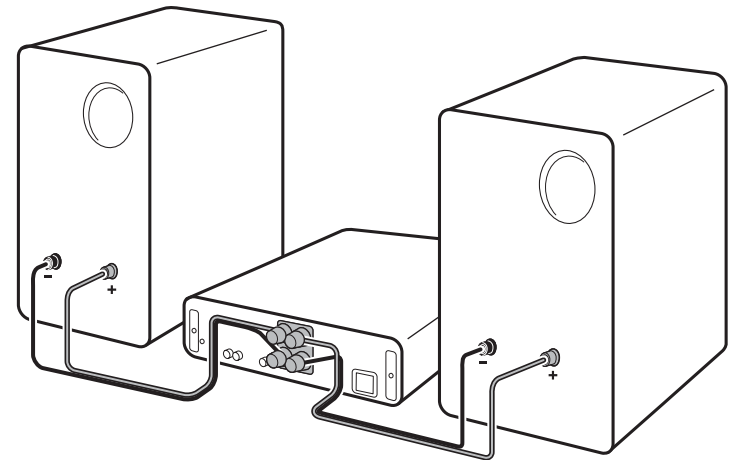

■ Collegamento dei cavi dei diffusori

- ① Rimuovere circa 10 mm di guaina isolante dall'estremità di ciascun cavo dei diffusori.
- ② Attorcigliare a treccia con forza le estremità scoperte dei fili elettrici del cavo.
- ③ Allentare la manopola.
- ④ Inserire un filo elettrico scoperto nel foro al lato di ciascun terminale.
- ⑤ Serrare la manopola per fissare il filo elettrico.

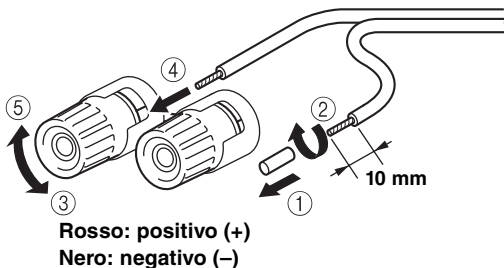

ATTENZIONE

- Utilizzare diffusori con impedenza di 6 Ω o superiore.
- Non lasciare che fili elettrici scoperti si tocchino tra loro o che entrino in contatto con le parti metalliche della presente unità. In caso contrario, si potrebbero danneggiare la presente unità e/o i diffusori.

■ Utilizzo di uno spinotto a banana (Solo modelli per Nord America, Cina, Taiwan e Australia)

- ① Serrare la manopola.
- ② Inserire lo spinotto a banana nell'estremità del terminale corrispondente.

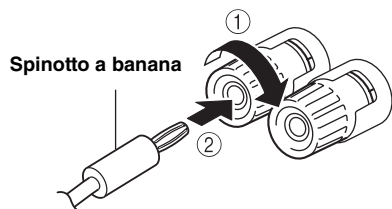

Collegamento di un subwoofer

Per utilizzare un subwoofer, collegare il connettore del subwoofer al connettore SUBWOOFER dell'unità, come mostrato in figura.

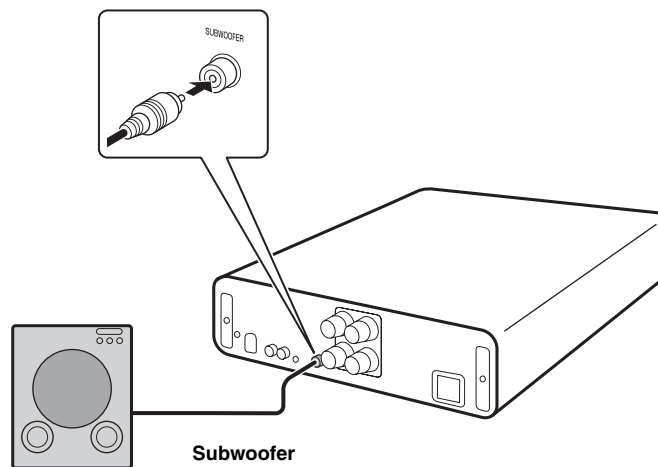

Collegamento di una fonte di alimentazione

Una volta completati tutti i collegamenti, inserire il cavo di alimentazione nella presa AC.

RIPRODUZIONE

Riproduzione di una sorgente

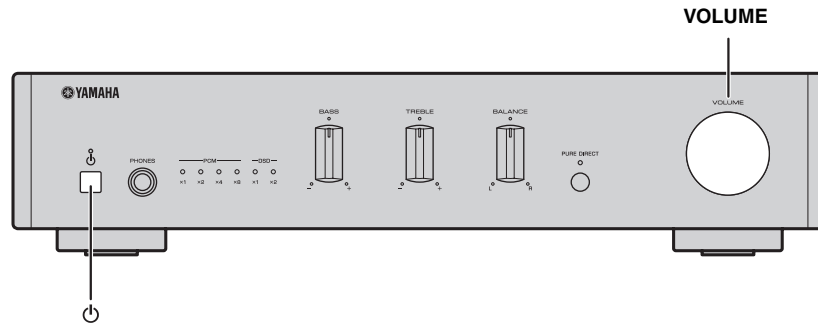

1 Premere il pulsante (accensione) sul pannello anteriore per accendere l'unità.

È possibile anche accendere l'unità premendo il pulsante  (accensione) sul telecomando del lettore CD in rete collegato se i connettori SYSTEM del lettore CD in rete e dell'unità sono collegati tra loro.

L'unità viene accesa tramite la sincronizzazione con il lettore CD in rete (☞ pagina 10).

2 Selezionare la sorgente di ingresso sul lettore CD in rete e riprodurre la sorgente.

3 Ruotare il controllo VOLUME sul pannello anteriore per regolare il volume.



È possibile anche regolare il volume premendo i pulsanti VOLUME +/- sul telecomando del lettore CD in rete collegato se i connettori SYSTEM del lettore CD in rete e dell'unità sono collegati tra loro.

4 Una volta terminato l'ascolto, premere il pulsante (accensione) sul pannello anteriore per impostare l'unità in modalità standby.

Funzione di standby automatico

- La funzione di standby automatico sarà attivata nel modo seguente (impostazione predefinita).
 - L'unità si spegne automaticamente se non vengono eseguite operazioni per più di 8 ore.

Attivazione/disattivazione della funzione di standby automatico

- 1 Tenendo premuto  (accensione) sull'unità, inserire il cavo di alimentazione nella presa AC.
 - 2 Continuare a tenere premuto  (accensione).
- La funzione di standby automatico cambia e la spia di alimentazione lampeggia nel modo seguente:
 - La funzione di standby automatico è attivata: lampeggia due volte
 - La funzione di standby automatico è disattivata: lampeggia una volta

Note

Se i connettori SYSTEM del lettore CD in rete e dell'unità sono collegati tra loro e il lettore CD in rete è acceso, l'unità funziona in stretta relazione con la funzione di standby automatico del lettore CD in rete.

RIPRODUZIONE DI MUSICA SALVATA SU UN COMPUTER (FUNZIONE USB DAC) (SOLO A-U670)

Quando un computer è collegato al connettore USB DAC dell'unità, l'unità funziona come un USB DAC, consentendo la riproduzione di brani musicali salvati sul computer.

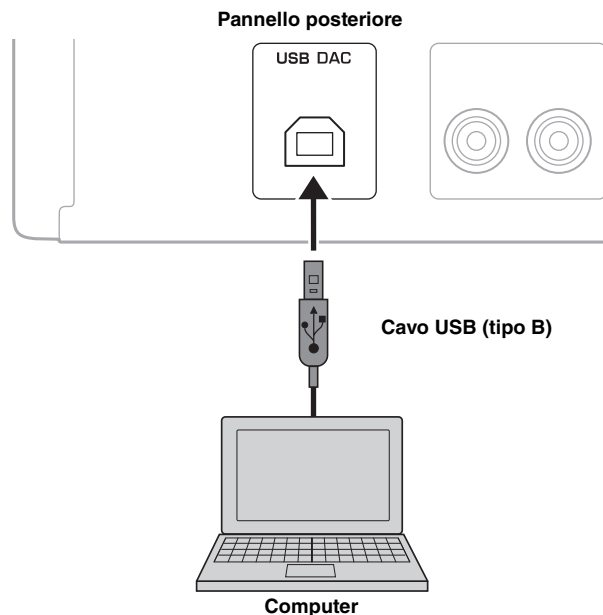

■ Sistemi operativi supportati

Il collegamento USB è possibile per i computer che hanno installato i seguenti sistemi operativi:

Windows: Windows 7 (32/64bit) / Windows 8 (32/64bit) / Windows 8.1 (32/64bit)

Mac: OS X 10.6.4 o versioni successive

Note

- Non è garantito il funzionamento con altri sistemi operativi.
- Le operazioni potrebbero risultare disabilitate anche con i sistemi operativi sopra menzionati, a seconda della configurazione o dell'ambiente del computer in uso.

■ Installazione del driver dedicato

Prima di collegare un computer a questa unità, installare il driver dedicato sul computer. Il driver dedicato è disponibile soltanto per Windows. Per Mac il driver standard di Mac OS è disponibile per l'impostazione.

- 1 Accedere all'URL seguente, scaricare il driver "Yamaha HiFi USB Driver" dedicato, quindi estrarre ed eseguire il file.**

Sito web per il download del driver dedicato
URL: <http://download.yamaha.com/>

- 2 Installare il driver "Yamaha HiFi USB Driver" scaricato sul computer.**

Per ulteriori dettagli, consultare la Guida all'installazione in dotazione con il driver scaricato.

- 3 Una volta completata l'installazione, uscire da tutte le applicazioni in esecuzione.**

Note

- Le operazioni potrebbero non essere eseguite correttamente se il computer dovesse essere collegato all'unità prima dell'installazione del driver.
- Il driver "Yamaha HiFi USB Driver" è soggetto a modifiche senza preavviso. Per ulteriori dettagli e per conoscere le informazioni più aggiornate, fare riferimento alla pagina di download del driver.

■ Riproduzione di musica salvata su un computer

Controllare se i connettori SYSTEM del lettore CD in rete e dell'unità sono collegati tra loro. Se non sono collegati, non è possibile far funzionare il lettore CD in rete e il relativo telecomando.

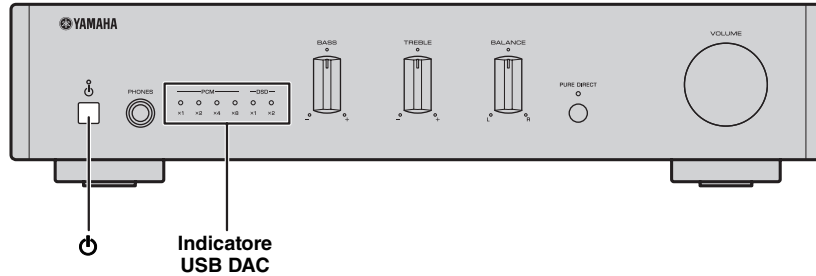

1 Collegare il computer a questa unità utilizzando un cavo USB.

2 Accendere il computer.

3 Premere il pulsante \odot (accensione) sul pannello anteriore per accendere l'unità.

È possibile anche accendere l'unità premendo il pulsante \odot (accensione) sul telecomando del lettore CD in rete collegato.

L'unità viene accesa tramite la sincronizzazione con il lettore CD in rete (☞ pagina 10).

4 Premere il pulsante USB sul telecomando del lettore CD in rete collegato (oppure ruotare la manopola INPUT del lettore CD in rete collegato) per selezionare [USB DAC].

5 Impostare la destinazione di uscita audio del computer su "Yamaha A-U670/A-U671".

Con Windows OS:

Pannello di controllo -> Hardware e audio -> Audio -> Scheda [Playback]

Con Mac OS:

Preferenze di sistema -> Audio -> Scheda [Output]

L'impostazione può variare a seconda del sistema operativo. Per ulteriori dettagli, consultare il produttore del computer in uso.

6 Utilizzare il computer per avviare la riproduzione di file musicali.

Quando il segnale musicale è inviato dal computer all'unità, l'indicatore USB DAC sul pannello anteriore si illumina in base alla frequenza di campionamento del brano in riproduzione. Le frequenze di campionamento disponibili per l'unità sono le seguenti:

	Indicatore	Frequenza
PCM	x1	44,1/48 kHz
	x2	88,2/96 kHz
	x4	176,4/192 kHz
	x8	352,8/384 kHz
DSD	x1	2,8224 MHz
	x2	5,6448 MHz

■ Regolazione del volume dell'audio

Per ottenere una qualità dell'audio superiore, impostare il volume dell'audio del computer sul livello massimo e aumentare gradualmente il volume su questa unità, dal livello minimo a quello desiderato.

Note

- Non scollegare il cavo USB, spegnere l'unità o modificare l'ingresso mentre è in corso la riproduzione su un computer collegato tramite il cavo USB. In caso contrario possono verificarsi malfunzionamenti.
- Per escludere l'audio delle operazioni del computer durante la riproduzione musicale, modificare l'impostazione sul computer.
- Se non è possibile riprodurre i file musicali correttamente, riavviare il computer ed eseguire nuovamente la procedura menzionata sopra.
- Non è possibile controllare i file musicali salvati sul computer da questa unità. Controllarli dal computer.
- Se l'unità non è collegata con un lettore CD in rete o se il lettore CD in rete è spento, anche se i connettori SYSTEM dell'unità e del lettore CD in rete sono collegati, la sorgente di ingresso passa automaticamente a USB nel momento in cui l'unità rileva il PC collegato ad essa. Se l'unità non riesce a riconoscere il collegamento, la sorgente di ingresso passa automaticamente ad ANALOG IN.

REGOLAZIONE DELL'AUDIO DESIDERATO (SOLO A-U670)

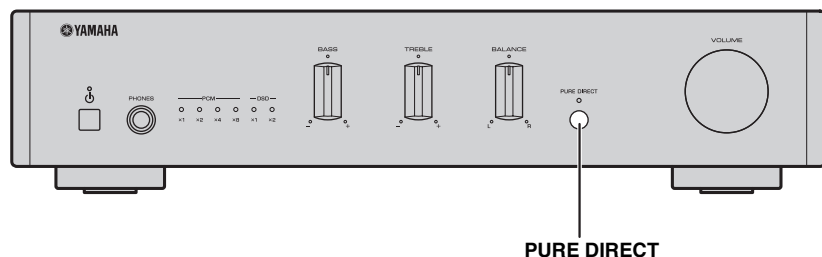

■ Riproduzione di un suono puro e ad alta fedeltà (PURE DIRECT)

Con la funzione PURE DIRECT attivata, i circuiti BASS, TREBLE e BALANCE vengono bypassati per ridurre i disturbi. In questo modo, è possibile ottenere una riproduzione musicale diretta di alta qualità con tutte le sorgenti in ingresso. Premere il pulsante PURE DIRECT sul pannello anteriore per attivare o disattivare la funzione PURE DIRECT.

L'indicatore PURE DIRECT si accende quando la funzione è attivata.

Note

I controlli BASS, TREBLE e BALANCE non funzionano mentre è attiva la funzione PURE DIRECT.

SINCRONIZZAZIONE CON UN LETTORE CD IN RETE



L'operazione è disponibile con il telecomando del lettore CD in rete (CD-NT670/CD-NT670D).

Controllare se i connettori SYSTEM dell'unità e del lettore CD in rete sono collegati tra loro.

Controllo dell'accensione tramite il telecomando

La pressione del pulsante  (accensione) del telecomando accende l'unità oppure la imposta in modalità standby sincronizzandola con il lettore CD in rete.



Anche se viene premuto il pulsante  (accensione) sull'unità, la sincronizzazione non funziona. L'unità e il lettore CD in rete vengono accesi o impostati in modalità standby in modo indipendente. Con l'unità o il lettore CD in rete accesi, se si preme  (accensione) sul telecomando, l'unità si accende o viene impostata in modalità standby in base allo stato del lettore CD in rete.

Regolazione del volume dell'audio tramite il telecomando

È possibile regolare il volume dell'audio premendo i pulsanti VOLUME +/- del telecomando.

Controllo dell'esclusione dell'audio tramite il telecomando

È possibile escludere o riattivare l'audio premendo il pulsante MUTE sul telecomando.

Selezione dell'ingresso (solo A-U670)

È possibile selezionare USB come sorgente di ingresso dell'unità premendo il pulsante USB del telecomando (oppure ruotando la manopola INPUT del lettore CD in rete collegato).

RISOLUZIONE DEI PROBLEMI

Fare riferimento alla seguente tabella se l'unità non funziona correttamente. Se il problema riscontrato non è presente nell'elenco o se i rimedi proposti non sono di aiuto, spegnere l'unità e disconnettere il cavo di alimentazione, quindi mettersi in contatto col rivenditore o centro assistenza Yamaha autorizzato più vicino.

Problema	Causa	Soluzione	Consultare pagina
L'unità non si accende.	Il cavo di alimentazione non è collegato o la spina non è inserita completamente.	Collegare il cavo di alimentazione in modo stabile.	6
	Il circuito di protezione è stato attivato a causa di un corto circuito, ecc.	Verificare che i fili elettrici dei diffusori non si tocchino, quindi riaccendere la presente unità.	6
	Si è verificato un problema con i circuiti interni dell'unità.	Disconnettere il cavo di alimentazione e rivolgersi al rivenditore o centro di assistenza Yamaha autorizzato più vicino.	-
	È collegato un diffusore con impedenza troppo bassa.	Utilizzare un diffusore o diffusori con impedenza appropriata (6 Ω o superiore).	6
L'unità si spegne all'improvviso e la spia di alimentazione si spegne.	I fili elettrici dei diffusori sono in contatto tra loro o vanno in corto sul pannello posteriore.	Collegare i cavi dei diffusori correttamente, quindi riaccendere l'unità. Verificare la normale uscita del suono dai diffusori dopo l'accensione dell'unità.	6
	I diffusori non funzionano bene.	Sostituire i diffusori, quindi riaccendere l'unità. Verificare la normale uscita del suono dai diffusori dopo l'accensione dell'unità.	-
	L'unità è stata esposta a forti scariche elettriche (ad esempio fulmini o elettricità statica).	Spegnere l'unità, disconnettere il cavo di alimentazione, ricollegarlo dopo 30 secondi e quindi utilizzare l'unità normalmente.	-
	Si è verificato un problema con i circuiti interni dell'unità.	Disconnettere il cavo di alimentazione e rivolgersi al rivenditore o centro di assistenza Yamaha autorizzato più vicino.	-
Nessun suono in uscita.	Le cuffie sono collegate. (Quando le cuffie sono collegate, i diffusori o il subwoofer non emettono alcun suono.)	Scollegare le cuffie quando si utilizzano i diffusori o il subwoofer.	-
	Collegamenti dei cavi errati.	Utilizzare cavi stereo per i dispositivi audio e cablare i fili elettrici dei diffusori correttamente. Se il problema persiste, i cavi potrebbero essere difettosi.	5
	La riproduzione si è interrotta sul dispositivo connesso.	Accendere il dispositivo e avviare la riproduzione.	7
	(Solo A-U670) Il driver non è installato sul computer collegato con l'unità tramite USB.	Prima di collegare un computer a questa unità, installare il driver sul computer.	8
	Il volume dell'unità è impostato sul livello minimo.	Aumentare il volume con il controllo VOLUME per poter sentire i suoni.	-
Impossibile spegnere l'unità.	Il microprocessore interno si è bloccato a causa di una scarica elettrica esterna (un fulmine, elettricità statica eccessiva ecc.) oppure a causa di una caduta di tensione.	Tenere premuto il pulsante di accensione sul pannello anteriore dell'unità per almeno 10 secondi per riavviare l'unità. (Se il problema persiste, scollegare il cavo di alimentazione e, dopo circa 30 secondi, ricollegarlo).	-

Problema	Causa	Soluzione	Consultare pagina
Si riesce a sentire un solo diffusore.	Collegamenti dei cavi errati.	Collegare correttamente i cavi. Se il problema persiste, i cavi potrebbero essere difettosi.	5
	Impostazione non corretta del controllo BALANCE.	Impostare il controllo BALANCE nella posizione appropriata.	3
Mancano i bassi e il suono sembra piatto.	(Quando è collegato un subwoofer.) Il subwoofer non è collegato correttamente.	Collegare correttamente i cavi. Se il problema persiste, è possibile che l'impostazione del subwoofer non sia corretta.	6
	I poli + e - dei cavi sono stati invertiti sull'amplificatore o sui diffusori.	Collegare correttamente i poli dei diffusori prestando attenzione alle fasi + e -.	6
	Impostazione non corretta del controllo BASS.	Impostare il controllo BASS nella posizione appropriata.	3
Si sente un ronzio.	Collegamenti dei cavi errati.	Collegare i connettori audio in modo stabile. Se il problema persiste, i cavi potrebbero essere difettosi.	5
Il livello del suono è basso.	Il volume dell'unità è impostato su un livello basso.	Aumentare il volume con il controllo VOLUME per poter sentire i suoni.	7
	(Solo A-U670) Il volume del computer collegato all'unità tramite USB è impostato su un livello basso.	Aumentare il volume del computer.	-
(Solo A-U670) I controlli BASS, TREBLE e BALANCE non funzionano.	La funzione PURE DIRECT è attivata.	Disattivare la funzione PURE DIRECT.	10
(Solo A-U670) Il computer collegato non riconosce l'unità.	Il sistema operativo del computer non è supportato.	Utilizzare un computer con un sistema operativo il cui funzionamento è assicurato.	8
	Collegamento non corretto del cavo USB.	Collegare correttamente il cavo USB.	8
	L'uscita del computer o dell'applicazione è stata silenziata.	Annullare l'esclusione dell'audio del computer o dell'applicazione.	-
(Solo A-U670) Riproduzione disturbata.	Sul computer è stata lanciata un'altra applicazione durante la riproduzione di un file musicale. (Se durante la riproduzione di un file musicale viene lanciata un'altra applicazione, è possibile che l'audio si interrompa momentaneamente o che si avvertano dei disturbi.)	Non lanciare altre applicazioni durante la riproduzione.	-
(Solo A-U670) Il suono si interrompe.	Sul computer è stata lanciata un'altra applicazione durante la riproduzione di un file musicale. (Se durante la riproduzione di un file musicale viene lanciata un'altra applicazione, è possibile che l'audio si interrompa momentaneamente o che si avvertano dei disturbi.)	Non lanciare altre applicazioni durante la riproduzione.	-
(Solo A-U670) Impossibile riprodurre file musicali.	I dati musicali non vengono riprodotti correttamente perché questa unità è collegata al computer o l'ingresso di questa unità è impostato su USB mentre l'applicazione musicale è in esecuzione sul computer.	Collegare questa unità al computer e impostare l'ingresso dell'unità su USB in anticipo. Quindi lanciare l'applicazione musicale e avviare la riproduzione.	8
	Il driver "Yamaha HiFi USB Driver" dedicato non è stato installato correttamente.	Installare nuovamente il driver "Yamaha HiFi USB Driver" rispettando la procedura corretta.	8
	La destinazione di uscita audio del computer non è impostata su "Yamaha A-U670/A-U671".	Impostare la destinazione di uscita audio del computer su "Yamaha A-U670/A-U671".	9

SPECIFICHE TECNICHE

SEZIONE AUDIO

■ ANALOG IN

- Connettore di ingresso Connettore RCA

■ USB DAC (solo A-U670)

- Connettore di ingresso USB (tipo B), supportato USB2.0
- Frequenze di campionamento supportate 384/352,8/192/176,4/96/88,2/48/44,1 kHz
- Profondità PCM 32/24/16 bit
- DSD 2,8224/5,6448 MHz

■ SPEAKERS

- Potenza di uscita massima (6 Ω , 1 kHz, 10% THD)
[A-670] 65 W + 65 W
[A-U670] 70 W + 70 W
- Risposta in frequenza (da 10 Hz a 40 kHz) 0 \pm 3 dB
- Distorsione armonica totale (30 W/6 Ω , 1 kHz) 0,05% o meno

■ PHONES

- Livello di uscita/Impedenza di uscita
(Ingresso 1 kHz, 230 mV, terminazione a 32 Ω)
..... 500 mV/24 Ω

■ SUBWOOFER

- Livello di uscita/Impedenza di uscita (Ingresso 1 kHz, 230 mV)
..... 2,0 V/1 k Ω

GENERALE

- Alimentazione AC da 220 a 240 V, 50/60 Hz
- Consumo energetico
[A-670] 28 W
[A-U670] 30 W
- Assorbimento in standby
(con collegamento del sistema/senza collegamento del sistema)
..... 0,5 W
- Dimensioni (L \times A \times P) 314 \times 70 \times 342 mm
- Peso 3,3 kg

Dati tecnici soggetti a modifiche senza preavviso.

PRECAUCIÓN: LEA LAS INDICACIONES SIGUIENTES ANTES DE UTILIZAR ESTE APARATO.

- 1 Para asegurar el mejor rendimiento de este aparato, lea atentamente este manual. Y luego guárdelo en un lugar seguro para poder consultarlo en el futuro en caso de ser necesario.
- 2 Instale este sistema de sonido en un lugar bien ventilado, fresco, seco y limpio, y alejado de la luz solar directa, fuentes de calor, vibración, polvo, humedad y/o frío. Para garantizar una ventilación correcta deberán existir las siguientes distancias mínimas.
Arriba: 10 cm*, Atrás: 10 cm, A los lados: 10 cm
* Excepto CD-NT670/CD-NT670D
- 3 Coloque este aparato lejos de otros aparatos eléctricos, motores o transformadores, para evitar así los ruidos de zumbido.
- 4 No exponga este aparato a cambios bruscos de temperaturas, del frío al calor, ni lo coloque en lugares muy húmedos (una habitación con deshumidificador, por ejemplo), para impedir así que se forme condensación en su interior, lo que podría causar una descarga eléctrica, un incendio, daños en el aparato y/o lesiones a las personas.
- 5 Evite instalar este aparato en un lugar donde puedan caerle encima objetos extraños y/o donde quede expuesto al goteo o a la salpicadura de líquidos. Encima de este aparato no ponga:
 - Otros componentes, porque pueden causar daños y/o decoloración en la superficie de este aparato.
 - Objetos con fuego (velas, por ejemplo), porque pueden causar un incendio, daños en el aparato y/o lesiones a las personas.
 - Recipientes con líquidos, porque pueden caerse y derramar el líquido, causando descargas eléctricas al usuario y/o dañando el aparato.
- 6 No tape este aparato con un periódico, mantel, cortina, etc. para no impedir el escape del calor. Si aumenta la temperatura en el interior del aparato, esto puede causar un incendio, daños en el aparato y/o lesiones a las personas.
- 7 No enchufe este aparato a una toma de corriente hasta después de haber terminado todas las conexiones.
- 8 No ponga el aparato al revés. Podría recalentarse y posiblemente causar daños.
- 9 No utilice una fuerza excesiva con los conmutadores, los controles y/o los cables.
- 10 Cuando desconecte el cable de alimentación de la toma de corriente, sujete la clavija y tire de ella; no tire del propio cable.
- 11 No limpie este aparato con disolventes químicos porque podría estropear el acabado. Utilice un paño limpio y seco para limpiar el aparato.
- 12 Utilice solamente la tensión especificada en este aparato. Utilizar el aparato con una tensión superior a la especificada resulta peligroso y puede producir un incendio, daños en el aparato y/o lesiones a las personas. Yamaha no se hará responsable de ningún daño debido al uso de este aparato con una tensión diferente de la especificada.
- 13 Para impedir daños debidos a relámpagos, desconecte el cable de alimentación y antenas externas de la toma de corriente durante una tormenta eléctrica.
- 14 No intente modificar ni arreglar este aparato. Póngase en contacto con el personal de servicio Yamaha cualificado cuando necesite realizar alguna reparación. La caja no deberá abrirse nunca por ninguna razón.
- 15 Cuando no piense utilizar este aparato durante mucho tiempo (cuando se ausente de casa por vacaciones, por ejemplo) desconecte el cable de alimentación de la toma de corriente.
- 16 Lea la sección “Solución de problemas” sobre errores de funcionamiento habituales antes de dar por concluido que este aparato está averiado.
- 17 Antes de trasladar este aparato, pulse \odot para ponerlo en el modo de espera, y luego desconecte el cable de alimentación de CA de la toma de corriente.
- 18 La condensación se formará cuando cambie de repente la temperatura ambiental. Desconecte en este caso el cable de alimentación de la toma de corriente y no utilice el aparato.

- 19 El aparato se calentará cuando la utilice durante mucho tiempo. Desconecte en este caso la alimentación y luego no utilice el aparato para permitir que se enfríe.
- 20 Instale este aparato cerca de la toma de CA y donde se pueda alcanzar fácilmente la clavija de alimentación.
- 21 La presión acústica excesiva de los auriculares puede causar pérdida auditiva.

ADVERTENCIA

PARA REDUCIR EL RIESGO DE INCENDIO O DESCARGA ELÉCTRICA, NO EXPONGA ESTE APARATO A LA LLUVIA NI A LA HUMEDAD.

Este aparato no se desconecta de la fuente de alimentación de CA si está conectada a una toma de corriente, aunque la propia aparato esté apagada con \odot . A este estado se le llama modo de espera. En este estado, este aparato ha sido diseñada para que consuma una cantidad de corriente muy pequeña.

El usuario no deberá invertir la ingeniería, alterar, traducir ni descompilar el software utilizado en esta unidad, ya sea en parte o totalmente. Los usuarios corporativos, los empleados de la propia corporación, así como sus socios comerciales deberán cumplir las prohibiciones contractuales estipuladas en esta cláusula. Si las estipulaciones de esta cláusula y de este contrato no se pueden cumplir, el usuario deberá suspender inmediatamente la utilización del software.

Información para Usuarios sobre Recolección y Disposición de Equipamiento Viejo



Este símbolo en los productos, embalaje, y/o documentación que se acompañe significa que los productos electrónicos y eléctricos usados no deben ser mezclados con desechos hogareños corrientes.

Para el tratamiento, recuperación y reciclado apropiado de los productos viejos, por favor llévelos a puntos de recolección aplicables, de acuerdo a su legislación nacional y las directivas 2002/96/EC.

Al disponer de estos productos correctamente, ayudará a ahorrar recursos valiosos y a prevenir cualquier potencial efecto negativo sobre la salud humana y el medio ambiente, el cual podría surgir de un inapropiado manejo de los desechos.

Para mayor información sobre recolección y reciclado de productos viejos, por favor contacte a su municipio local, su servicio de gestión de residuos o el punto de venta en el cual usted adquirió los artículos.

[Información sobre la Disposición en otros países fuera de la Unión Europea]

Este símbolo sólo es válidos en la Unión Europea. Si desea deshacerse de estos artículos, por favor contacte a sus autoridades locales y pregunte por el método correcto de disposición.

Yamaha Music Europe GmbH por el presente documento declara que este aparato cumple los requisitos y otras disposiciones pertinentes de la Directiva 1999/5/EC.

Yamaha Music Europe GmbH
Siemensstr. 22-34 25462 Rellingen, Germany
Tel: +49-4101-303-0



ÍNDICE

INTRODUCCIÓN	2
Funciones de la unidad.....	2
Accesorios incluidos	2
NOMBRES Y FUNCIONES DE LAS PIEZAS	3
Panel frontal.....	3
Panel trasero	4
CONEXIONES	5
Conexión de un reproductor de CD en red	5
Conexión de altavoces.....	5
Conexión de un subwoofer.....	6
Conexión de la fuente de alimentación	6
REPRODUCCIÓN	7
Reproducción de una fuente	7
REPRODUCCIÓN DE MÚSICA GUARDADA EN UN PC (FUNCIÓN USB DAC) (A-U670 solo)	8
AJUSTE DEL SONIDO DESEADO (A-U670 solo)	10
INTERCONEXIÓN CON UN REPRODUCTOR DE CD EN RED	10
Control de la alimentación con el mando a distancia.....	10
Control del volumen del sonido con el mando a distancia.....	10
Uso del modo silenciar con el mando a distancia.....	10
Selección de entrada (A-U670 solo).....	10
SOLUCIÓN DE PROBLEMAS	11
ESPECIFICACIONES	13

INTRODUCCIÓN

Funciones de la unidad

- ◆ Esta unidad es un amplificador integrado que reproduce señales estéreo analógicas con gran calidad de sonido. Esta unidad puede reproducir música con gran calidad de sonido mediante el uso de altavoces.
- ◆ Puede ajustar los siguientes parámetros mediante los controles del panel frontal: TREBLE (rango de alta frecuencia), BASS (rango de baja frecuencia) y BALANCE (balances derecho e izquierdo).
- ◆ La función USB DAC le permite reproducir archivos de música guardados en un PC (☞ página 8). (A-U670 solo)
- ◆ Disfrute del sonido puro, de alta fidelidad usando la función PURE DIRECT (☞ página 10). (A-U670 solo)
- ◆ Potencie los sonidos graves conectando un subwoofer (☞ página 6).

Accesorios incluidos

Verifique que ha recibido los siguientes accesorios.

Cable de conexión del sistema

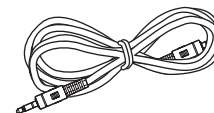

NOMBRES Y FUNCIONES DE LAS PIEZAS

Panel frontal

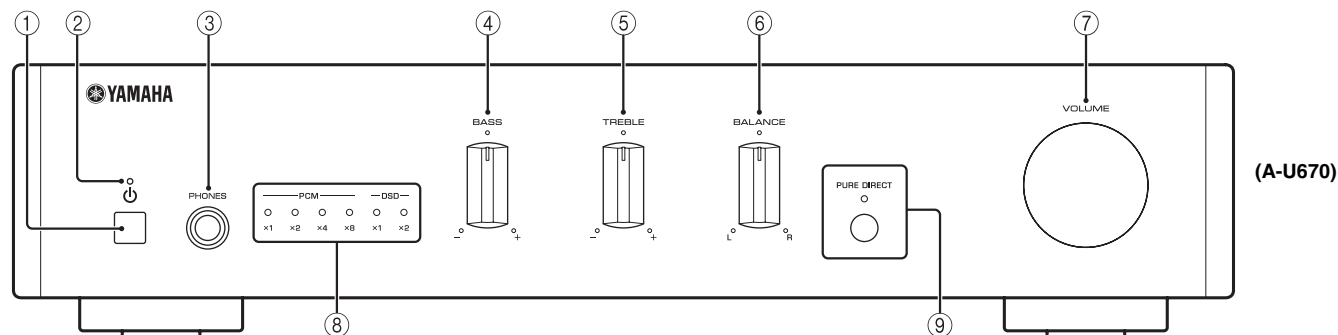

① Interruptor (Alimentación)

Enciende la unidad o la pone en modo de espera.

Notas

La unidad consume una cantidad menor de energía en el modo de espera.

② Indicador de alimentación

La luz se iluminará cuando la unidad esté encendida.

③ Toma PHONES

Conecte los auriculares.

Notas

Cuando los auriculares estén conectados, los altavoces y subwoofers no emitirán sonido.

④ Control BASS

Aumenta o reduce la respuesta de las frecuencias bajas.

Rango de control: de -10 dB a +10 dB

⑤ Control TREBLE

Aumenta o reduce la respuesta de alta frecuencia.

Rango de control: de -10 dB a +10 dB

⑥ Control BALANCE

Ajusta el balance de salida de sonido de los altavoces izquierdo y derecho para compensar el desequilibrio del sonido.

⑦ Control VOLUME

Ajusta el volumen.

⑧ Indicadores USB DAC (A-U670 solo)

Se enciende cuando la señal de sonido se introduce en el toma USB DAC de esta unidad (ver página 9).

⑨ Indicador e interruptor PURE DIRECT (A-U670 solo)

Reproduce cualquier fuente de entrada con el sonido más puro posible (ver página 10). El indicador se ilumina cuando la función PURE DIRECT está activada.

Panel trasero

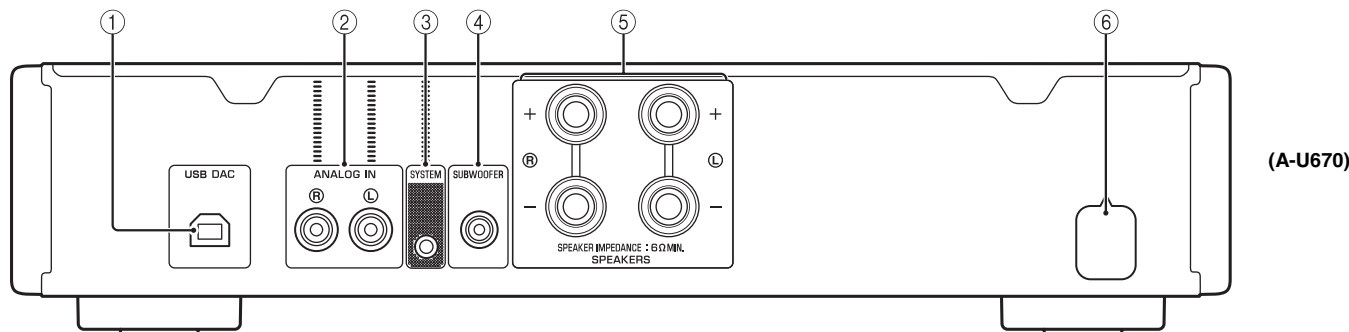

① **Toma USB DAC (Tipo B) (A-U670 solo)**

Se utiliza para conectar un PC (☞ página 5).

② **Tomas ANALOG IN**

Se utiliza para conectar un reproductor de CD en red (☞ página 5).

③ **Toma SYSTEM**

Se utiliza para conectar un reproductor de CD en red (☞ página 5).

④ **Toma SUBWOOFER**

Se utiliza para conectar un subwoofer con amplificador incorporado (☞ página 5).

⑤ **Terminales SPEAKERS**

Se utiliza para conectar altavoces (☞ página 5).

⑥ **Cable de alimentación**

CONEXIONES

Asegúrese de conectar L (izquierda) a L y R (derecha) a R, “+” a “+” y “-” a “-”. Si las conexiones son incorrectas, es posible que no obtenga sonido en los altavoces. Si la polaridad de las conexiones de los altavoces es incorrecta, el sonido no será natural y podría notar ausencia de graves. Consulte también el manual de instrucciones de cada componente. Asegúrese de utilizar cables tipo RCA, el cable de conexión al sistema incluido o un cable USB disponible en tiendas (A-U670 solo) para conectar los componentes de audio.

PRECAUCIÓN

No conecte esta unidad ni otros componentes a la toma principal de alimentación hasta que no haya finalizado las conexiones entre todos los componentes.

Conexión de un reproductor de CD en red

Tal y como se muestra en la imagen, conecte las tomas ANALOG OUT del reproductor de CD en red (CD-NT670/CD-NT670D) a las tomas ANALOG IN de la unidad mediante el cable estéreo RCA incluido con el reproductor de CD en red y conecte las tomas SYSTEM de ambos equipos mediante el cable de conexión del sistema incluido. Cuando las tomas SYSTEM de la unidad y el reproductor de CD en red estén conectados entre sí, puede utilizar el mando a distancia del reproductor de CD para manejar la unidad (véase página 10).

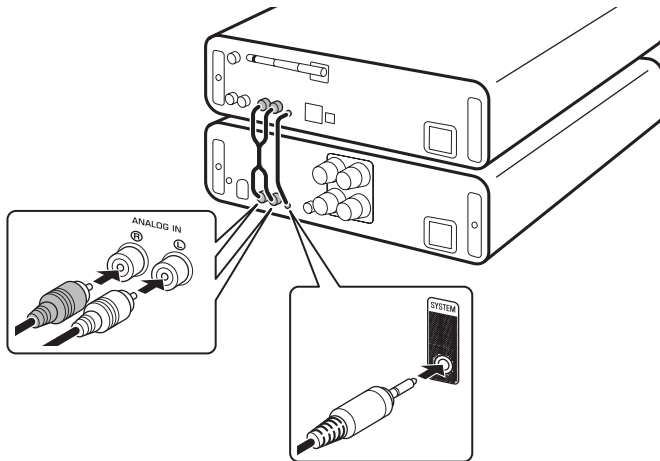

Conexión de altavoces

Conecte los terminales SPEAKERS de la unidad y los terminales de los altavoces, tal y como se muestra en la imagen.

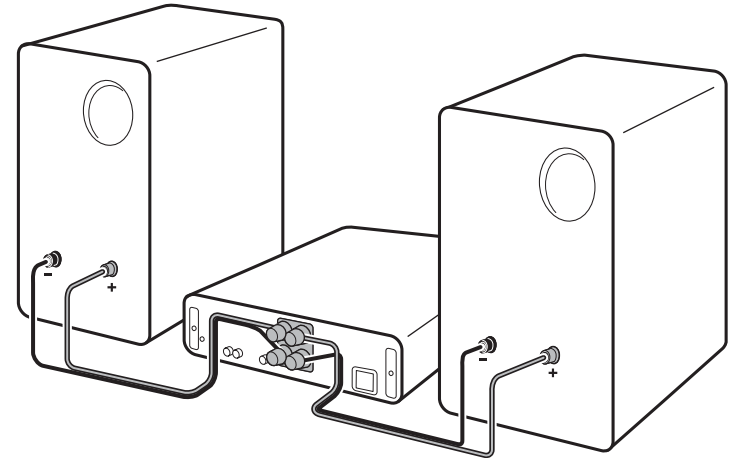

■ Conexión de los cables del altavoz

- ① Retire aproximadamente 10 mm de aislante en cada extremo de cada cable del altavoz.
- ② Retuerza juntos los cables pelados con firmeza.
- ③ Afloje el interruptor.
- ④ Introduzca un cable pelado en el orificio situado en el lateral de cada terminal.
- ⑤ Apriete el interruptor para fijar el cable.

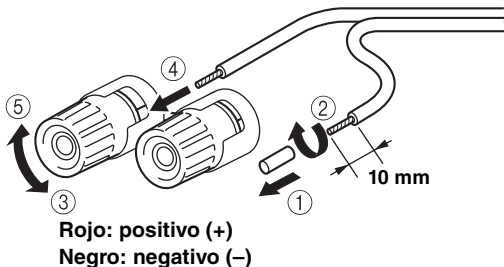

PRECAUCIÓN

- Utilice altavoces con impedancia de 6 Ω o mayor.
- No deje que los cables pelados de los altavoces se toquen entre sí ni toquen pieza metálica alguna de esta unidad. Podría averiar la unidad y/o los altavoces.

■ Mediante una clavija banana (solo los modelos de Norteamérica, China, Taiwán y Australia)

- ① Apriete el interruptor.
- ② Inserte la clavija banana en el extremo del terminal correspondiente.

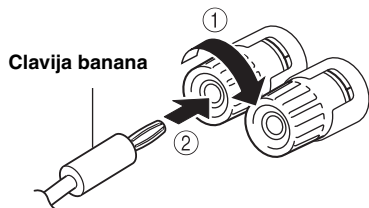

Conexión de un subwoofer

Para utilizar un subwoofer, conecte la toma del subwoofer a la toma SUBWOOFER de la unidad como se muestra en la imagen.

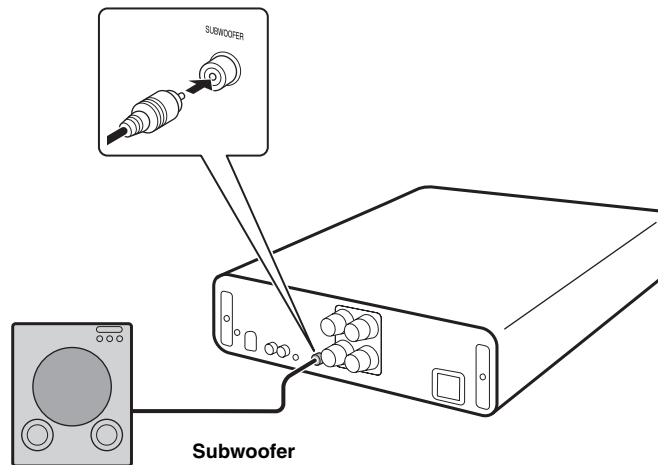

Conexión de la fuente de alimentación

Tras completar todas las conexiones, enchufe el cable de alimentación a la toma AC.

REPRODUCCIÓN

Reproducción de una fuente

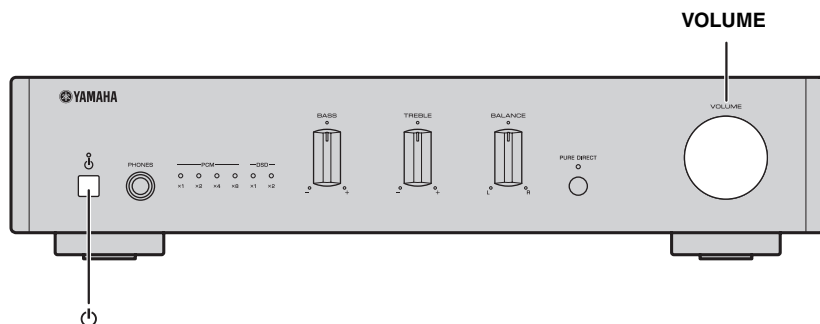

1 Pulse el interruptor (alimentación) del panel frontal para encender la unidad.

También puede encender la unidad pulsando el botón  (alimentación) del mando a distancia del reproductor de CD en red conectado si las tomas SYSTEM del reproductor de CD en red y de la unidad están conectadas entre sí.

La unidad se enciende cuando se interconecta con el reproductor de CD en red ( página 10).

2 Seleccione la fuente de entrada en el reproductor de CD en red y reproduzca la fuente.

3 Gire el control VOLUME en el panel frontal para ajustar el volumen.



También puede ajustar el volumen pulsando los botones VOLUME +/- del mando a distancia del reproductor de CD en red conectado si las tomas SYSTEM del reproductor de CD en red y de la unidad están conectadas entre sí.

4 Al terminar la escucha, pulse el interruptor (alimentación) en el panel frontal para activar el modo de espera.

Función standby automático

- La función standby automático se activará (según los ajustes predeterminados) de la siguiente manera.
 - La unidad se apaga automáticamente tras 8 horas sin haber realizado ninguna operación.

Activación/desactivación de la función standby automático

- 1 Mientras mantiene pulsado  (alimentación) en la unidad, conecte el cable de corriente a la toma de AC.
 - 2 Mantenga pulsado  (alimentación).
- La función standby automático cambia y el indicador de alimentación parpadea de la siguiente manera:
 - Función standby automático activada: parpadea dos veces
 - Función standby automático desactivada: parpadea una vez

Notas

Si las tomas SYSTEM del reproductor de CD en red y la unidad están conectadas entre sí y se enciende el reproductor de CD en red, la unidad funciona interconectada con la función de espera automática del reproductor de CD en red.

REPRODUCCIÓN DE MÚSICA GUARDADA EN UN PC (FUNCIÓN USB DAC) (A-U670 SOLO)

Cuando se conecta un PC a la toma USB DAC de la unidad, la unidad funciona como USB DAC y puede reproducir canciones guardadas en el PC.

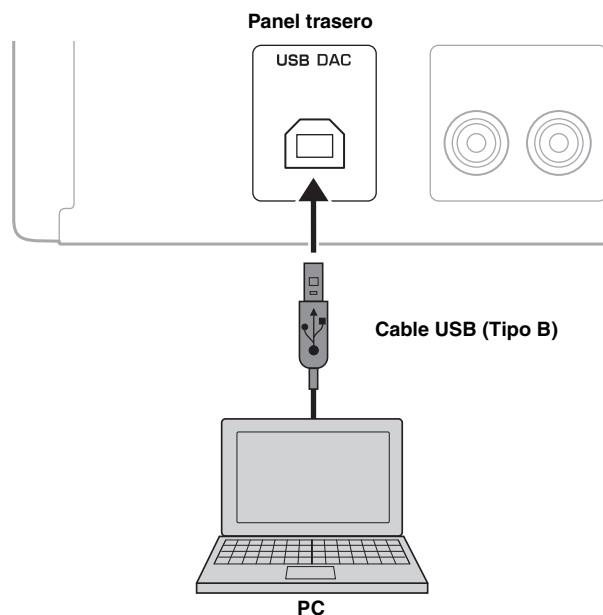

■ Sistemas operativos compatibles

La conexión USB está disponible para PC con los siguientes sistemas operativos:

Para Windows: Windows 7 (32/64 bits) /Windows 8 (32/64 bits) /Windows 8.1 (32/64 bits)

Para Mac: OS X 10.6.4 o posterior

Notas

- No se garantiza el correcto funcionamiento con otros sistemas operativos.
- Algunas operaciones pueden no estar disponibles incluso con los sistemas operativos anteriores, en función de la configuración o el entorno del PC.

■ Instalación del controlador específico

Antes de conectar un PC a esta unidad, instale el controlador específico en el PC. El controlador específico está disponible solo para Windows. Para Mac, se puede usar el controlador estándar de Mac OS.

- 1 Acceda a la siguiente URL para descargar el controlador específico “Yamaha HiFi USB Driver” y descomprimir y ejecutar el archivo.**

Sitio web para descargar el controlador específico
URL: <http://download.yamaha.com/>

- 2 Instale el controlador “Yamaha HiFi USB Driver” que ha descargado en su PC.**

Para obtener más detalles, consulte la Guía de instalación incluida con el controlador descargado.

- 3 Cuando la instalación haya finalizado, cierre todas las aplicaciones que se estén ejecutando.**

Notas

- Es posible que algunas operaciones no se ejecuten correctamente si se conecta el PC a esta unidad antes de instalar el controlador.
- El controlador “Yamaha HiFi USB Driver” está sujeto a cambios sin previo aviso. Para obtener más detalles y conocer las últimas novedades, consulte la página de descarga del controlador.

■ Reproducción de archivos de música guardados en un PC

Compruebe si las tomas SYSTEM del reproductor de CD en red y de la unidad están conectadas entre sí. Si no está conectado, no es posible realizar la operación con el reproductor de CD en red y su mando a distancia.

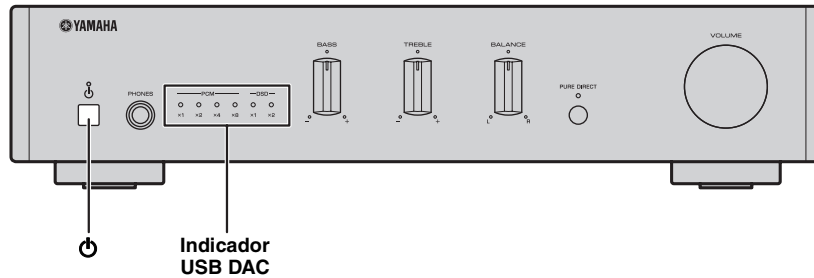

1 Conecte el PC a la unidad con un cable USB.

2 Encienda el PC.

3 Pulse el interruptor ϕ (alimentación) del panel frontal para encender la unidad. También puede encender la unidad pulsando el botón ϕ (alimentación) del mando a distancia del reproductor de CD en red conectado. La unidad se enciende cuando se interconecta con el reproductor de CD en red (página 10).

4 Pulse el botón USB del mando a distancia del reproductor de CD en red conectado (o gire el control INPUT del reproductor de CD en red conectado) para seleccionar [USB DAC].

5 Establezca “Yamaha A-U670/A-U671” como destino de la salida de audio del PC.

Con Windows OS:

Panel de control -> Hardware y sonido -> Sonido -> Pestaña [Playback]

Con Mac OS:

Preferencias del Sistema -> Sonido -> Pestaña [Output]

En función del sistema operativo, los ajustes pueden variar. Para obtener más información, consulte con el fabricante de su PC.

6 Utilice el PC para iniciar la reproducción de los archivos de música.

Cuando la unidad reciba la señal de entrada de música del PC, el indicador USB DAC del panel frontal se iluminará en función de la frecuencia de muestreo de la canción reproducida. Las frecuencias de muestreo disponibles en la unidad son las siguientes:

	Indicador	Frecuencia
PCM	x 1	44,1/48 kHz
	x 2	88,2/96 kHz
	x 4	176,4/192 kHz
	x 8	352,8/384 kHz
DSD	x 1	2,8224 MHz
	x 2	5,6448 MHz

■ Ajuste del volumen del sonido

Para obtener un sonido de calidad superior, ajuste el volumen de sonido del PC al máximo y aumente gradualmente el volumen en esta unidad desde el mínimo hasta el nivel que desee.

Notas

- No desconecte el cable USB, apague la unidad ni cambie la entrada durante la reproducción en un PC conectado a través del cable USB. De lo contrario, podría producirse un error.
- Para silenciar los sonidos de las operaciones del PC durante la reproducción de música, modifique los ajustes del PC.
- Si no es posible reproducir correctamente los archivos de música, reinicie el ordenador y lleve a cabo el procedimiento de nuevo.
- Los archivos de música guardados en un PC no pueden controlarse desde esta unidad. Debe controlarlos desde el PC.
- Cuando la unidad no esté conectada a un reproductor de CD en red o cuando un reproductor de CD esté apagado, aunque las tomas SYSTEM de la unidad y del reproductor de CD en red estén conectadas, la entrada fuente se cambia automáticamente a USB cuando la unidad detecta el PC al que está conectada. Cuando la unidad no reconoce la conexión, la fuente de entrada cambia automáticamente a ANALOG IN.

AJUSTE DEL SONIDO DESEADO (A-U670 SOLO)

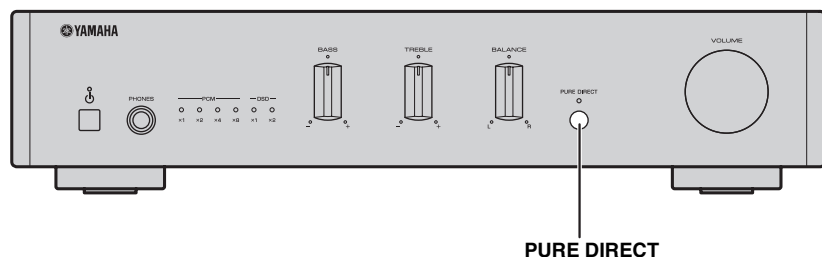

■ Reproducción de un sonido puro y de alta fidelidad (PURE DIRECT)

Si la función PURE DIRECT está activada, se omiten los circuitos BASS, TREBLE y BALANCE para reducir el ruido. Por tanto, puede reproducir la música con un sonido directo y de alta calidad en todas las fuentes de entrada.

Pulse el botón PURE DIRECT del panel frontal para activar o desactivar la función PURE DIRECT.

El indicador PURE DIRECT se ilumina al activar esta función.

Notas

Los controles BASS, TREBLE y BALANCE no funcionan mientras la función PURE DIRECT está activada.

INTERCONEXIÓN CON UN REPRODUCTOR DE CD EN RED

Se puede realizar esta operación con el mando a distancia del reproductor de CD en red (CD-NT670/CD-NT670D).

Compruebe que las tomas SYSTEM del reproductor de CD en red y de la unidad están conectadas entre sí.

Control de la alimentación con el mando a distancia

Al pulsar el interruptor  (alimentación) en el mando a distancia, la unidad se encenderá o se activará el modo de espera al interconectarla con el reproductor de CD en red.



Aunque se presione el interruptor  (alimentación), la interconexión no funciona. La unidad y el reproductor de CD en red se encienden o entran en modo de espera de forma independiente.

Con la unidad o el reproductor de CD en red encendidos, si pulsa el interruptor  (alimentación) en el mando a distancia, la unidad se encenderá o entrará en el modo de espera, según del estado del reproductor de CD en red.

Control del volumen del sonido con el mando a distancia

Puede ajustar el volumen del sonido pulsando los botones VOLUME +/- del mando a distancia.

Uso del modo silenciar con el mando a distancia

Puede activar o desactivar el modo silenciar pulsando el interruptor MUTE en el mando a distancia.

Selección de entrada (A-U670 solo)

Puede seleccionar USB como fuente de entrada de la unidad pulsando el botón USB del mando a distancia (o girando el control INPUT del reproductor de CD en red conectado).

SOLUCIÓN DE PROBLEMAS

Consulte el siguiente cuadro cuando el aparato no funcione bien. Si el problema no aparece en la siguiente lista o las instrucciones no le ayudan, apague la unidad, desconecte el cable de alimentación y consulte con un centro de servicio o con un distribuidor autorizado por Yamaha.

Problema	Causa	Remedio	Consulte la página
La unidad no se enciende.	El cable de alimentación no está conectado o el conector no se ha insertado completamente.	Conecte el cable de alimentación firmemente.	6
	Los circuitos de protección se han activado al detectar un cortocircuito, etc.	Compruebe que los cables del altavoz no se tocan y vuelva a encender la unidad.	6
	Hay un problema de circuitería interna en la unidad.	Desconecte el cable de alimentación y póngase en contacto con el distribuidor autorizado de Yamaha o centro de servicio técnico más cercano.	-
	Se ha conectado un altavoz con una impedancia baja.	Utilice altavoz/es con la impedancia de altavoz correcta (6 Ω o mayor).	6
La unidad se apaga repentinamente y el indicador de alimentación se apaga.	Los cables de los altavoces se tocan entre sí o se cortocircuitan en el panel trasero.	Conecte correctamente los cables de los altavoces y vuelva a encender la unidad. Confirme que la salida de sonido es normal en los altavoces tras encender la unidad.	6
	El altavoz no funciona correctamente.	Cambie el conjunto de altavoces y vuelva a encender la unidad. Confirme que la salida de sonido es normal en los altavoces tras encender la unidad.	-
	Esta unidad ha sido expuesta a una descarga eléctrica externa intensa (rayo o electricidad estática intensa).	Apague la unidad, desconecte el cable de alimentación, vuelva a conectarlo transcurridos 30 segundos y utilice la unidad con normalidad.	-
	Hay un problema de circuitería interna en la unidad.	Desconecte el cable de alimentación y póngase en contacto con el distribuidor autorizado de Yamaha o centro de servicio técnico más cercano.	-
No hay sonido.	Los auriculares están conectados. (Cuando los auriculares estén conectados, los altavoces y los subwoofers no emitirán ningún sonido.)	Desconecte los auriculares cuando use los altavoces y los subwoofers.	-
	Conexión incorrecta de los cables.	Conecte correctamente el cable estéreo de las unidades de audio y los cables de los altavoces. Si el problema persiste, los cables podrán estar defectuosos.	5
	La reproducción se ha detenido en el componente conectado.	Encienda el componente e inicie la reproducción.	7
	(Solo A-U670) El controlador no está instalado en el PC conectado a la unidad mediante USB.	Antes de conectar un PC a esta unidad, instale el controlador en el PC.	8
	El volumen de la unidad está ajustado al mínimo.	Suba el volumen con el control VOLUME para poder escuchar el sonido.	-
La unidad no puede apagarse.	El microprocesador interno está inmovilizado debido a una descarga eléctrica (rayo, electricidad estática excesiva, etc.) o a un descenso de la potencia de la alimentación.	Pulse el interruptor de alimentación en el panel frontal de la unidad durante 10 segundos al menos para reiniciar la unidad (si el problema persiste, desenchufe el cable de alimentación y vuelva a enchufarlo después de unos 30 segundos).	-

Problema	Causa	Remedio	Consulte la página
Solo se escucha el altavoz de un lado.	Conexión incorrecta de los cables.	Conecte los cables correctamente. Si el problema persiste, los cables podrán estar defectuosos.	5
	Ajuste incorrecto del control BALANCE.	Ajuste el control BALANCE en la posición adecuada.	3
No hay graves ni sensación ambiental.	(Cuando un subwoofer está conectado.) Conexión incorrecta del subwoofer.	Conecte los cables correctamente. Si el problema persiste, es posible que los ajustes del subwoofer sean incorrectos.	6
	Los cables + y – están conectados al revés en el amplificador o en los altavoces.	Conecte los cables de los altavoces a la fase + y – correcta.	6
	Ajuste incorrecto del control BASS.	Ajuste el control BASS en la posición adecuada.	3
Se oye un sonido de “zumbido”.	Conexión incorrecta de los cables.	Conecte las tomas de audio con firmeza. Si el problema persiste, los cables podrán estar defectuosos.	5
El nivel de sonido es bajo.	El volumen de la unidad está a un nivel bajo.	Suba el volumen con el control VOLUME para poder oír el sonido.	7
	(Solo A-U670) El volumen del PC conectado a la unidad mediante el USB está a un nivel bajo.	Suba el volumen del PC.	-
(Solo A-U670) Los controles BASS, TREBLE y BALANCE no funcionan.	Active la función PURE DIRECT.	Desactive la función PURE DIRECT.	10
(Solo A-U670) El PC conectado no reconoce esta unidad.	El sistema operativo del PC no es compatible.	Use un PC cuyo sistema operativo garantice el correcto funcionamiento.	8
	Conexión de cable USB incorrecta.	Conecte el cable USB correctamente.	8
	La salida del PC o de la aplicación está silenciada.	Cancele el modo silenciar del PC o de la aplicación.	-
(Solo A-U670) Ruido en la reproducción.	Se está ejecutando otra aplicación en el PC mientras se reproduce un archivo de música. (Si se está ejecutando otra aplicación mientras se reproduce un archivo de música, es posible que el sonido se pierda temporalmente o que se genere ruido.)	No ejecute otras aplicaciones durante la reproducción.	-
(Solo A-U670) El sonido se interrumpe.	Se está ejecutando otra aplicación en el PC mientras se reproduce un archivo de música. (Si se está ejecutando otra aplicación mientras se reproduce un archivo de música, es posible que el sonido se pierda temporalmente o que se genere ruido.)	No ejecute otras aplicaciones durante la reproducción.	-
(Solo A-U670) No es posible reproducir archivos de música.	Los datos de música no se reproducen correctamente porque la unidad está conectada al PC o se ha cambiado la entrada de esta unidad a USB mientras se está ejecutando la aplicación de música en el PC.	Conecte esta unidad al PC y ajuste primero la entrada de la unidad en USB. A continuación, inicie la aplicación de música y empiece a reproducir.	8
	El controlador específico “Yamaha HiFi USB Driver” no se ha instalado correctamente.	Instale de nuevo el “Yamaha HiFi USB Driver” siguiendo el procedimiento correcto.	8
	El destino de salida de audio del ordenador no está ajustado para “Yamaha A-U670/A-U671”.	Ajuste el destino de salida de audio del ordenador para “Yamaha A-U670/A-U671”.	9

ESPECIFICACIONES

SECCIÓN DE AUDIO

■ ANALOG IN

- Toma de entrada..... Toma RCA

■ USB DAC (A-U670 solo)

- Toma de entrada..... USB (Tipo B), compatible con USB2.0
- Frecuencias de muestreo compatibles
..... 384/352,8/192/176,4/96/88,2/48/44,1 kHz
- Longitud de palabras PCM 32/24/16 bits
- DSD 2,8224/5,6448 MHz

■ SPEAKERS

- Potencia de salida máxima (6 Ω , 1 kHz, 10% THD)
[A-670] 65 W + 65 W
[A-U670]..... 70 W + 70 W
- Respuesta de frecuencia (de 10 Hz a 40 kHz) 0 \pm 3 dB
- Distorsión armónica total (30 W/6 Ω , 1 kHz) 0,05% o menor

■ PHONES

- Nivel de salida/Impedancia de salida
(Entrada 1 kHz, 230 mV, 32 Ω terminada)
..... 500 mV/24 Ω

■ SUBWOOFER

- Nivel de salida/Impedancia de salida (Entrada 1 kHz, 230 mV)
..... 2,0 V/1 k Ω

GENERALIDADES

- Alimentación AC de 220 a 240 V, 50/60 Hz
- Consumo eléctrico
[A-670] 28 W
[A-U670] 30 W
- Consumo eléctrico en espera
(con conexión al sistema/sin conexión al sistema) 0,5 W
- Dimensiones (An \times Al \times Prof) 314 \times 70 \times 342 mm
- Peso 3,3 kg

Las especificaciones están sujetas a cambios sin previo aviso.

LET OP: LEES HET VOLGENDE VOOR U DIT TOESTEL IN GEBRUIK NEEMT.

- 1 Om er zeker van te kunnen zijn dat u de optimale prestaties uit uw toestel haalt, dient u deze handleiding zorgvuldig door te lezen. Bewaar de handleiding op een veilige plek zodat u er later nog eens iets in kunt opzoeken.
- 2 Installeer dit geluidssysteem op een goed geventileerde, koele, droge en schone plek uit de buurt van direct zonlicht, warmtebronnen, trillingen, stof, vocht en kou. Houd de volgende minimale ruimtes aan voor voldoende ventilatie.
Boven: 10 cm*, Achter: 10 cm, Zijkanten: 10 cm
* Behalve CD-NT670/CD-NT670D
- 3 Plaats dit toestel uit de buurt van andere elektrische apparatuur, motoren of transformatoren om storend gebrom te voorkomen.
- 4 Stel dit toestel niet bloot aan plotselinge temperatuurswisselingen van koud naar warm en plaats het toestel niet in een omgeving met een hoge vochtigheidsgraad (bijv. in een ruimte met een luchtbevochtiger) om te voorkomen dat zich binnenin het toestel condens vormt, wat zou kunnen leiden tot elektrische schokken, brand, schade aan dit toestel en/of persoonlijk letsel.
- 5 Vermijd plekken waar andere voorwerpen op het toestel kunnen vallen, of waar het toestel blootstaat aan druppelende of spattende vloeistoffen. Plaats de volgende dingen niet bovenop dit toestel:
 - Andere componenten, daar deze schade kunnen veroorzaken en/of de afwerking van dit toestel kunnen doen verkleuren.
 - Brandende voorwerpen (bijv. kaarsen), daar deze brand, schade aan dit toestel en/of persoonlijk letsel kunnen veroorzaken.
 - Voorwerpen met vloeistoffen, daar deze elektrische schokken voor de gebruiker en/of schade aan dit toestel kunnen veroorzaken wanneer de vloeistof daaruit in het toestel terecht komt.
- 6 Dek het toestel niet af met een krant, tafellaken, gordijn enz. zodat de koeling niet belemmerd wordt. Als de temperatuur binnenin het toestel te hoog wordt, kan dit leiden tot brand, schade aan het toestel en/of persoonlijk letsel.
- 7 Steek de stekker van dit toestel pas in het stopcontact als alle aansluitingen gemaakt zijn.
- 8 Gebruik het toestel niet wanneer het ondersteboven is geplaatst. Het kan hierdoor oververhit raken, wat kan leiden tot schade.
- 9 Gebruik geen overdreven kracht op de schakelaars, knoppen en/of snoeren.
- 10 Wanneer u de stekker uit het stopcontact haalt, moet u aan de stekker zelf trekken, niet aan het snoer.
- 11 Maak dit toestel niet schoon met chemische oplosmiddelen; dit kan de afwerking beschadigen. Gebruik alleen een schone, droge doek.
- 12 Gebruik alleen het op dit toestel aangegeven voltage. Gebruik van dit toestel bij een hoger voltage dan aangegeven is gevaarlijk en kan leiden tot brand, schade aan het toestel en/of persoonlijk letsel. Yamaha aanvaardt geen aansprakelijkheid voor enige schade veroorzaakt door gebruik van dit toestel met een ander voltage dan aangegeven staat.
- 13 Om schade door blikseminslag te voorkomen, dient u de stekker uit het stopcontact te halen wanneer het onweert.
- 14 Probeer niet zelf wijzigingen in dit toestel aan te brengen of het te repareren. Neem contact op met erkend Yamaha servicepersoneel wanneer u vermoedt dat het toestel reparatie behoeft. Probeer in geen geval de behuizing open te maken.
- 15 Wanneer u dit toestel voor langere tijd niet zult gebruiken (bijv. vakantie), dient u de stekker uit het stopcontact te halen.
- 16 Zorg dat u het gedeelte "Verhelpen van storingen" voor algemene bedieningsfouten raadpleegt voordat u concludeert dat dit toestel een storing vertoont.
- 17 Voor u dit toestel verplaatst, dient u op  te drukken om dit toestel uit (standby) te schakelen en de stekker uit het stopcontact te halen.
- 18 Er zal zich condens vormen wanneer de omgevingstemperatuur plotseling verandert. Haal de stekker uit het stopcontact en laat het toestel met rust.

- 19 Wanneer het toestel langere tijd achter elkaar gebruikt wordt, kan het warm worden. Schakel de stroom uit en laat het toestel afkoelen.
- 20 Installeer dit toestel in de buurt van een stopcontact op een plek waar u de stekker gemakkelijk kunt bereiken.
- 21 Een te hoge geluidsdruk (volume) van een oortelefoon of hoofdtelefoon kan leiden tot gehoorschade.

WAARSCHUWING

OM DE RISICO'S VOOR BRAND OF ELEKTRISCHE SCHOKKEN TE VERMINDEREN, MAG U DIT TOESTEL IN GEEN GEVAL BLOOTSTELLEN AAN VOCHT OF REGEN.

De stroomvoorziening van dit toestel is niet afgesloten zolang de stekker in het stopcontact zit, ook al is het toestel zelf uitgeschakeld met . Dit is de zogenaamde standby-stand. In deze toestand is het toestel ontworpen een zeer kleine hoeveelheid stroom te verbruiken.

De gebruiker mag geen reverse engineering, decompilatie, wijzigingen, vertalingen of demontage uitvoeren op de software die, zij het als onderdeel of als geheel, in deze eenheid wordt gebruikt. Voor zakelijke gebruikers, werknemers van de onderneming zelf, evenals haar bedrijfspartners, moet de contractuele bannen die binnen deze clausule uiteen worden gezet, naleven. Als de punten van deze clausule en dit contract niet worden nageleefd, zal de gebruiker het gebruik van de software onmiddellijk stopzetten.

Informatie voor gebruikers van inzameling en verwijdering van oude apparaten



Dit teken op de producten, verpakkingen en/of bijgaande documenten betekent dat gebruikte elektrische en elektronische producten niet mogen worden gemengd met algemeen huishoudelijk afval.

Breng alstublieft voor de juiste behandeling, herwinning en hergebruik van oude producten deze naar daarvoor bestemde verzamelpunten, in overeenstemming met uw nationale wetgeving en de instructies 2002/96/EC.

Door deze producten juist te rangschikken, helpt u het redden van waardevolle rijkdommen en voorkomt u mogelijke negatieve effecten op de menselijke gezondheid en de omgeving, welke zich zou kunnen voordoen door ongepaste afvalverwerking.

Voor meer informatie over het inzamelen en hergebruik van oude producten kunt u contact opnemen met uw plaatselijke gemeente, uw afvalverwerkingsbedrijf of het verkooppunt waar u de artikelen heeft gekocht.

[Informatie over verwijdering in ander landen buiten de Europese Unie]

Dit symbool is alleen geldig in de Europese Unie. Mocht u artikelen weg willen gooien, neem dan alstublieft contact op met uw plaatselijke overheidsinstantie of dealer en vraag naar de juiste manier van verwijderen.

Wij, Yamaha Music Europe GmbH, verklaren hierbij dat dit toestel voldoet aan de essentiële vereisten en andere relevante bepalingen van Richtlijn 1999/5/EC.

Yamaha Music Europe GmbH
Siemensstr. 22-34 25462 Rellingen, Germany
Tel: +49-4101-303-0



INHOUD

INTRODUCTIE	2
Wat dit toestel kan.....	2
Meegeleverde accessoires.....	2
NAMEN EN FUNCTIES VAN DE ONDERDELEN	3
Voorpaneel	3
Achterpaneel	4
AANSLUITINGEN	5
Een netwerk CD-speler aansluiten	5
De luidsprekers aansluiten	5
Een subwoofer (lagetonenluidspreker) aansluiten.....	6
Aansluiten op een stroombron	6
AFSPELEN	7
Een bron afspelen.....	7
OP EEN PC OPGESLAGEN MUZIEK AFSPELEN (USB DAC-FUNCTIE) (alleen A-U670)	8
HET GEWENSTE GELUID INSTELLEN (alleen A-U670)	10
VERBINDING MET EEN NETWERK CD-SPELER	10
De stroom in en uit schakelen met de afstandsbediening.....	10
Het geluidsvolume aanpassen met de afstandsbediening	10
Het geluid dempen met de afstandsbediening	10
De invoer selecteren (alleen A-U670)	10
VERHELPEN VAN STORINGEN	11
SPECIFICATIES	13

INTRODUCTIE

Wat dit toestel kan

- ◆ Dit toestel is een geïntegreerde versterker die analoge stereosignalen aan een erg hoge geluidskwaliteit afspelt. In combinatie met luidsprekers kan dit toestel muziek afspelen aan een erg hoge geluidskwaliteit.
- ◆ TREBLE (hoge frequenties), BASS (lage frequenties) en BALANCE (rechter en linker geluidsbalans) kunnen naar wens worden aangepast met de bedieningen op het voorpaneel.
- ◆ Met de USB DAC-functie kunt u muziek afspelen die is opgeslagen op een PC (☞bladzijde 8). (alleen A-U670)
- ◆ Genieten van puur Hi-Fi-geluid met behulp van de functie PURE DIRECT (☞bladzijde 10). (alleen A-U670)
- ◆ De bassen versterken door een subwoofer (lagetonenluidspreker) aan te sluiten (☞bladzijde 6).

Meegeleverde accessoires

Controleer of u alle volgende onderdelen ontvangen heeft.

Verbindingskabel voor het systeem

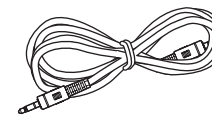

NAMEN EN FUNCTIES VAN DE ONDERDELEN

Voorpaneel

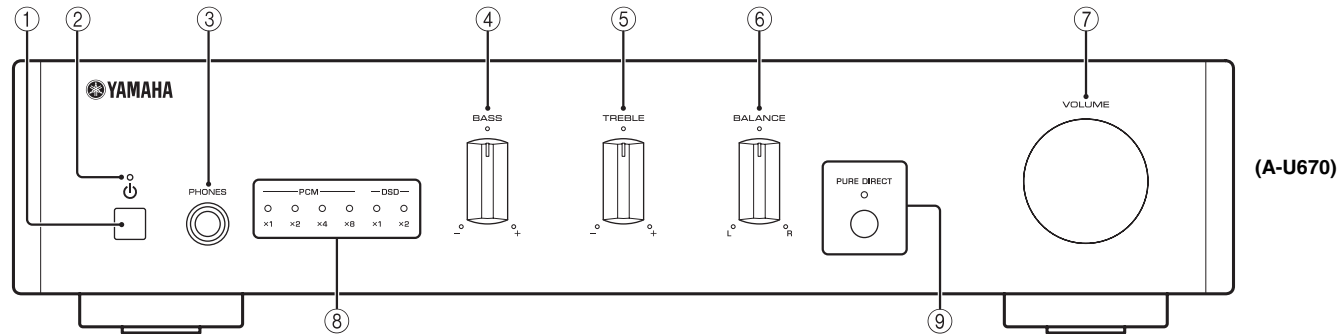

① **⏻ Knop (aan/uit)**

Schakelt het toestel in en uit, of activeert wachtstand.

Opmerkingen

In de stand-bymodus verbruikt het toestel slechts een kleine hoeveelheid stroom.

② **Ⓛ Aan/uit-lampje**

Dit lampje licht op wanneer het toestel aan staat.

③ **PHONES-aansluiting**

Sluit uw hoofdtelefoon aan.

Opmerkingen

Als er een hoofdtelefoon is aangesloten, komt er geen geluid uit de luidsprekers of subwoofer (lage tonenluidspreker).

④ **BASS-regelaar**

Verhoogt of verlaagt de versterking van de lage tonen.

Bedieningsbereik: -10 dB tot +10 dB

⑤ **TREBLE-regelaar**

Verhoogt of verlaagt de versterking van de hoge tonen.

Bedieningsbereik: -10 dB tot +10 dB

⑥ **BALANCE-regelaar**

Regelt de geluidsbalans van de linker- en rechterluidsprekers om onevenwichtig geluid te compenseren.

⑦ **VOLUME-regelaar**

Dient om het volume aan te passen.

⑧ **USB DAC-lampjes (alleen A-U670)**

Deze lampjes lichten op wanneer de USB DAC-aansluiting van dit toestel audiosignalen ontvangt (zie bladzijde 9).

⑨ **PURE DIRECT knop en lampje (alleen A-U670)**

Geeft elke ingangsbron weer in de zuiverst mogelijke geluidskwaliteit (zie bladzijde 10).

Dit lampje licht op wanneer de functie PURE DIRECT wordt aangezet.

Achterpaneel

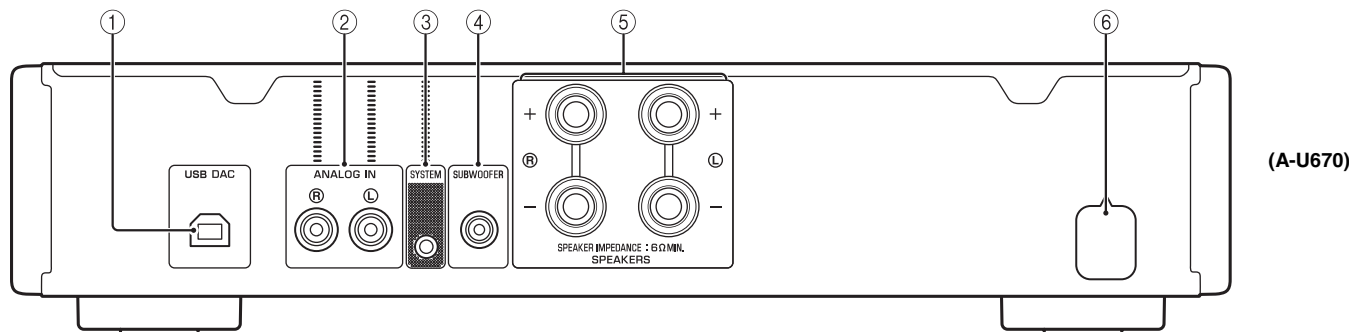

① **USB DAC-aansluiting (type B) (alleen A-U670)**

Dient om het toestel aan te sluiten op een PC (☞bladzijde 5).

② **ANALOG IN-aansluiting**

Dient om een netwerk-CD-speler aan te sluiten (☞bladzijde 5).

③ **SYSTEM-aansluiting**

Dient om een netwerk-CD-speler aan te sluiten (☞bladzijde 5).

④ **SUBWOOFER-aansluiting**

Hier sluit u een subwoofer (lage tonen luidspreker) met ingebouwde versterker aan (☞bladzijde 5).

⑤ **SPEAKERS-aansluitingen**

Dient om de luidsprekers aan te sluiten (☞bladzijde 5).

⑥ **Netsnoer**

AANSLUITINGEN

Zorg ervoor dat u L (links) aansluit op L, en R (rechts) op R, "+" op "+" en "-" op "-". Als de aansluitingen niet kloppen, is het mogelijk dat er geen geluid wordt weergegeven via de luidsprekers en als de polariteit van de luidsprekeraansluitingen niet correct is, is het mogelijk dat de weergave onnatuurlijk klinkt met te weinig lage tonen. Raadpleeg de gebruikershandleiding van elk van uw componenten. Zorg ervoor dat u een kabel van het type RCA, de meegeleverde verbindingkabel voor het systeem of een in de winkel verkrijgbare USB-kabel gebruikt (alleen A-U670) om de audiocomponenten aan te sluiten.

LET OP

Sluit dit toestel of andere componenten pas op het lichtnet aan nadat alle aansluitingen tussen componenten gemaakt zijn.

Een netwerk CD-speler aansluiten

Verbind de ANALOG OUT -aansluitingen van de netwerk-CD-speler (CD-NT670/ CD-NT670D) met de ANALOG IN -aansluitingen van de eenheid met behulp van de met de netwerk-CD-speler meegeleverde RCA-stereokabel en verbind de SYSTEM-aansluitingen van beide toestellen met elkaar met behulp van de meegeleverde systeemverbindingkabel, zoals weergegeven in de afbeelding. Wanneer de SYSTEM-aansluitingen van de eenheid en de netwerk-CD-speler met elkaar verbonden zijn, kunt u de afstandsbediening van de netwerk-CD-speler gebruiken om de eenheid te bedienen (zie bladzijde 10).

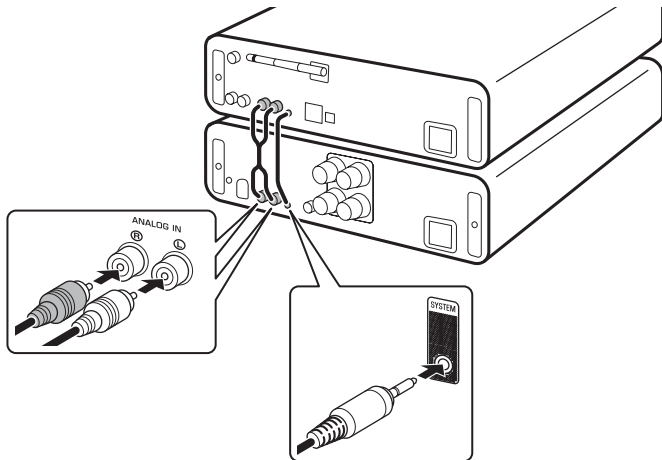

De luidsprekers aansluiten

Verbind de SPEAKERS-aansluitingen van het toestel met de aansluitingen van de luidsprekers zoals weergegeven in de afbeelding.

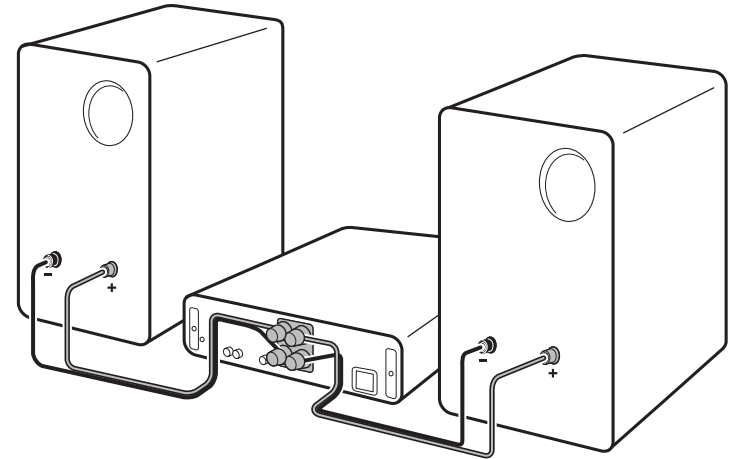

■ Luidsprekerkabels aansluiten

- ① Verwijder ongeveer 10 mm van de isolatie van het einde van de luidsprekerkabels.
- ② Draai de ontblote draadjes stevig in elkaar.
- ③ Draai de knop los.
- ④ Steek een ontbloot kabeleind in het gat aan de zijkant van elke aansluiting.
- ⑤ Draai de knop aan om de kabel goed vast te maken.

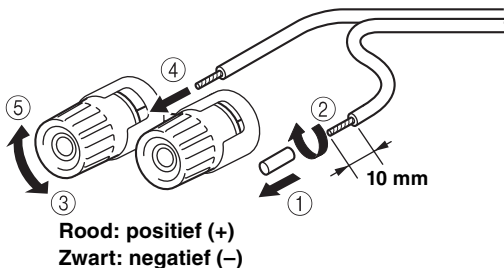

LET OP

- Gebruik luidsprekers met een impedantie van 6 Ω of hoger.
- Laat blootliggende luidsprekerdraden niet met elkaar of met metalen onderdelen van het toestel in contact komen. Hierdoor kunnen het toestel en/of de luidsprekers beschadigd raken.

■ Een banaansteker gebruiken (alleen modellen voor Noord-Amerika, China, Taiwan en Australië)

- ① Draai de knop aan.
- ② Steek de banaansteker in het uiteinde van de betreffende aansluiting.

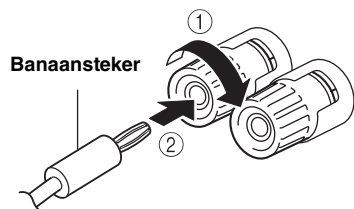

Een subwoofer (lage-tonenluidspreker) aansluiten

Om een subwoofer (lage-tonenluidspreker) te gebruiken, verbindt u de stekker van de subwoofer (lage-tonenluidspreker) met de SUBWOOFER-aansluiting van dit toestel zoals weergegeven in de afbeelding.

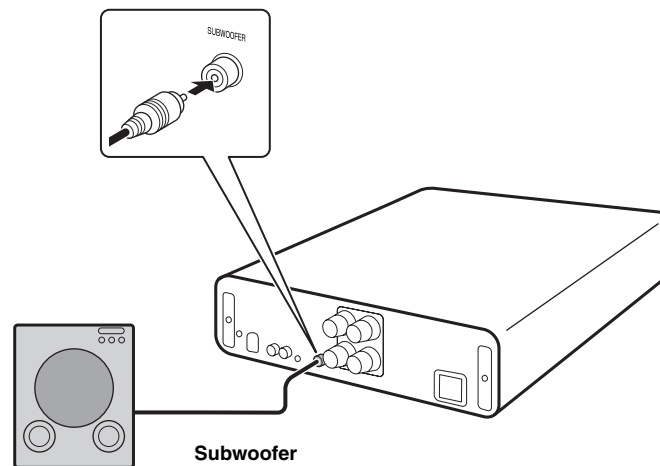

Aansluiten op een stroombron

Nadat u alle aansluitingen hebt gemaakt, steekt u de stekker van het netsnoer in een stopcontact.

AFSPELEN

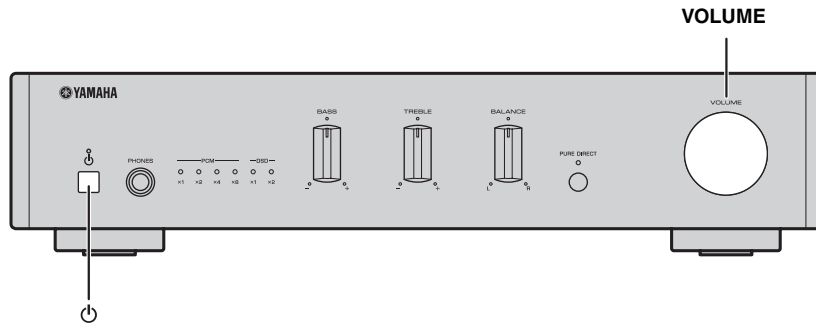

Een bron afspelen



Funcie automatische standby

- De functie automatische standby wordt als volgt geactiveerd (standaardinstelling).
 - Het toestel wordt automatisch uitgeschakeld als er meer dan 8 uur geen bediening werd uitgevoerd.

De functie automatische standby activeren/deactiveren

- 1 Steek de stekker van het netsnoer in een stopcontact terwijl u  (aan/uit) op het toestel ingedrukt houdt.
 - 2 Houd  (aan/uit) ingedrukt.
- De functie automatische standby wisselt en het aan/uit-lampje knippert als volgt:
 - Functie automatische standby geactiveerd: twee keer knipperen
 - Functie automatische standby gedeactiveerd: één keer knipperen

Opmerkingen

Als de SYSTEM-aansluitingen van de netwerk-CD-speler en de eenheid verbonden zijn met elkaar, en de netwerk-CD-speler staat aan, vergrendelt de eenheid de automatische standbyfunctie van de netwerk-CD-speler.

1 Druk op de knop (aan/uit) op het voorpaneel om het toestel aan te schakelen.

U kunt de eenheid ook inschakelen door op de afstandsbediening van de verbonden netwerk-CD-speler op de  (aan/uit) knop te drukken als de SYSTEM-aansluitingen van de netwerk-CD-speler en de eenheid met elkaar verbonden zijn.

Het toestel wordt ingeschakeld via een verbinding met de netwerk CD-speler (zie bladzijde 10).

2 Selecteer de invoerbron op de netwerk-CD-speler en speel de bron af.

3 Draai aan de VOLUME-regelaar op het voorpaneel om het volume aan te passen.

U kunt ook aanpassen door op de afstandsbediening van de verbonden netwerk-CD-speler op de VOLUME +/- knoppen te drukken als de SYSTEM-aansluitingen van de netwerk-CD-speler en de eenheid met elkaar verbonden zijn.

4 Druk na het luisteren op de knop (aan/uit) op het voorpaneel om het toestel in de stand-bymodus te zetten.

OP EEN PC OPGESLAGEN MUZIEK AF SPELEN (USB DAC-FUNCTIE) (ALLEEN A-U670)

Als er een PC is aangesloten op de USB DAC-aansluiting van het toestel, werkt het toestel als een USB DAC en kunt u op de PC opgeslagen liedjes afspelen.

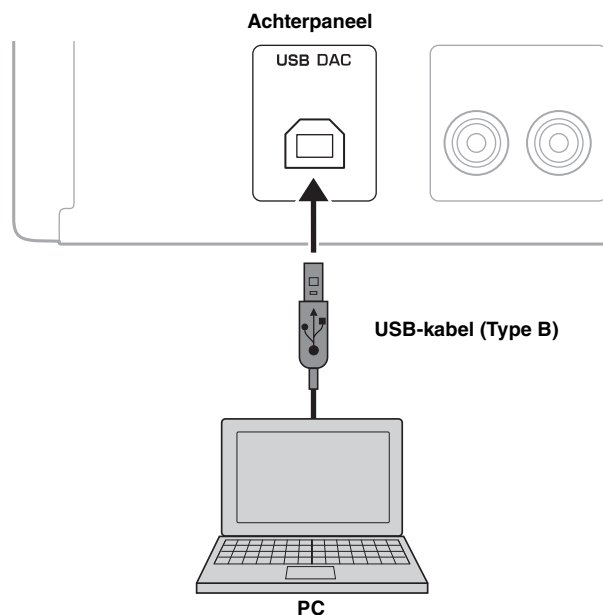

■ Ondersteunde besturingssystemen

De USB-verbinding is beschikbaar voor PC's met de volgende besturingssystemen:

Voor Windows: Windows 7 (32/64bit) / Windows 8 (32/64bit) / Windows 8.1 (32/64bit)

Voor Mac: OS X 10.6.4 of later

Opmerkingen

- De werking met andere besturingssystemen kan niet worden gegarandeerd.
- Het is mogelijk dat, afhankelijk van de configuratie of de omgeving van de PC, zelfs met bovenstaande besturingssystemen de verbinding niet werkt.

■ Het speciale stuurprogramma

Voordat u een PC aansluit op dit toestel, moet u het speciale stuurprogramma op de PC installeren. Het speciale stuurprogramma is alleen voor Windows beschikbaar. Voor Mac is het standaard stuurprogramma van Mac OS beschikbaar.

- 1 Ga naar de onderstaande URL om de speciale "Yamaha HiFi USB Driver" te downloaden. Pak vervolgens het bestand uit en laat het uitvoeren.

Website voor het downloaden van de speciale driver
URL: <http://download.yamaha.com/>

- 2 Installeer de gedownloadde "Yamaha HiFi USB Driver" op uw PC.

Raadpleeg de met het gedownloadde stuurprogramma meegeleverde installatiehandleiding voor meer informatie.

- 3 Verlaat alle actieve toepassingen wanneer de installatie voltooid is.

Opmerkingen

- Het is mogelijk dat de werking niet correct verloopt als de PC op het toestel werd aangesloten voordat het stuurprogramma geïnstalleerd werd.
- De "Yamaha HiFi USB Driver" is onderhevig aan wijzigingen zonder voorafgaande kennisgeving. Raadpleeg de downloadpagina van het stuurprogramma voor details en de nieuwste informatie.

■ Op de PC opgeslagen muziek afspelen

Controleer of de SYSTEM-aansluitingen van de netwerk CD-speler aangesloten zijn op het toestel. Als de toestellen niet verbonden zijn, kunt u de eenheid niet bedienen met de netwerk-CD-speler en de afstandsbediening ervan.

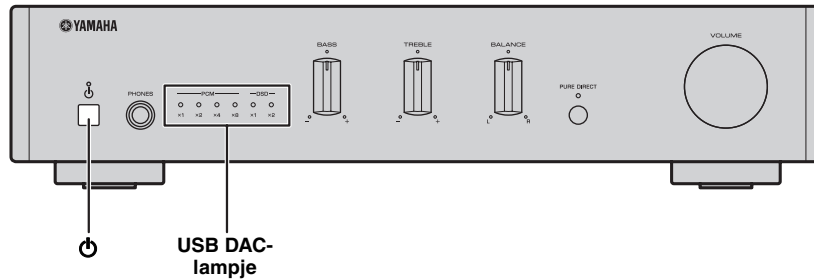

1 Sluit de PC aan op het toestel met een USB-kabel.

2 Schakel de PC aan.

3 Druk op de knop \odot (aan/uit) op het voorpaneel om het toestel aan te schakelen.

U kunt de eenheid ook inschakelen door op de afstandsbediening van de verbonden netwerk-CD-speler op de \odot (aan/uit) knop te drukken. Het toestel wordt ingeschakeld via een verbinding met de netwerk-CD-speler (blad 10).

4 Druk op de afstandsbediening van de verbonden netwerk-CD-speler op de USB-knop (of draai aan de INPUT-knop van de verbonden netwerk-CD-speler) om [USB DAC] te selecteren.

5 Stel de audio-uitvoerbestemming van de PC op "Yamaha A-U670/A-U671".

Met Windows OS:

Configuratiescherm -> Hardware en geluiden -> Geluid -> Tabblad [Playback]

Met Mac OS:

Systeemvoorkeuren -> Geluid -> Tabblad [Output]

De instelling kan variëren afhankelijk van het besturingssysteem. Raadpleeg voor meer informatie de fabrikant van uw PC.

6 De PC bedienen om muziekbestanden af te spelen.

Wanneer er een muzieksignaal van de PC naar het toestel wordt gestuurd, licht het USB DAC-lampje op het voorpaneel op en knippert het volgens de samplingfrequentie van de muziek die wordt afgespeeld. Hieronder staan de voor het toestel beschikbare samplingfrequenties:

	Lampje	Frequentie
PCM	x1	44,1/48 kHz
	x2	88,2/96 kHz
	x4	176,4/192 kHz
	x8	352,8/384 kHz
DSD	x1	2,8224 MHz
	x2	5,6448 MHz

■ Het geluidsvolume aanpassen

Om een hogere geluidskwaliteit te bekomen, stelt u het geluidsvolume op de PC op het maximum en verhoogt u gelijkmatig het geluidsvolume op dit toestel vanaf het minimum tot aan het gewenste geluidsniveau.

Opmerkingen

- Ontkoppel de USB-kabel niet, schakel het toestel niet uit, of verander de invoer niet terwijl u muziek afspeelt op een met USB-kabel verbonden PC. Anders kan dit defecten veroorzaken.
- Om de besturingsgeluiden van de PC te dempen tijdens het afspelen van muziek, wijzigt u de instelling op uw PC.
- Als de muziekbestanden niet correct kunnen worden afgespeeld, herstart u de computer en voert u bovenstaande procedure opnieuw uit.
- De op uw PC opgeslagen muziekbestanden kunnen niet worden bediend vanaf dit toestel. Bedien ze via de PC.
- Wanneer het toestel niet verbonden is met een netwerk-CD-speler, of wanneer een netwerk-CD-speler uit staat, zelfs wanneer de SYSTEM-aansluitingen van het toestel en de netwerk-CD-speler verbonden zijn, wordt de invoerbron automatisch naar USB geschakeld wanneer het toestel detecteert dat er een PC is aangesloten. Als het toestel de verbinding niet detecteert, wordt de invoerbron automatisch naar ANALOG IN geschakeld.

HET GEWENSTE GELUID INSTELLEN (ALLEEN A-U670)

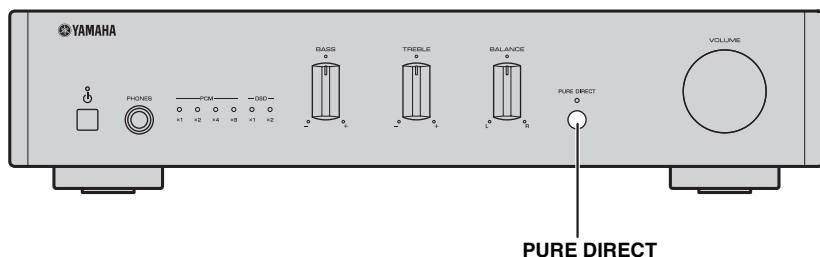

■ Puur Hi-Fi-geluid weergeven (PURE DIRECT)

Met de functie PURE DIRECT aan, worden de BASS-, TREBLE- en BALANCE-circuits omzeild om ruis te verminderen. Daarom kunt u, voor alle ingangsbronnen, van muziekweergave genieten met pure, hoge kwaliteit.

Druk op het voorpaneel op de knop PURE DIRECT om de PURE DIRECT-functie in of uit te schakelen.

Het PURE DIRECT-lampje licht op als deze functie ingeschakeld is.

Opmerkingen

De regelaars voor BASS, TREBLE en BALANCE werken niet terwijl de PURE DIRECT-functie ingeschakeld is.

VERBINDING MET EEN NETWERK CD-SPELER



De bediening is beschikbaar via de afstandsbediening van de netwerk CD-speler (CD-NT670/CD-NT670D).

Controleer of de SYSTEM -aansluitingen van het toestel en de netwerk CD-speler zijn verbonden.

De stroom in en uit schakelen met de afstandsbediening

Als u op de afstandsbediening op de knop  (aan/uit) drukt, wordt het toestel via de verbinding met de netwerk CD-speler ingeschakeld of in de stand-bymodus gezet.



Zelfs als u op het toestel op de knop  (aan/uit) drukt, werkt de verbinding niet. Het toestel en de netwerk CD-speler worden onafhankelijk van elkaar ingeschakeld of in de stand-bymodus gezet. Druk terwijl ofwel het toestel of de netwerk CD-speler aan staat op de knop  (aan/uit) op de afstandsbediening om, afhankelijk van de status van de netwerk CD-speler, het toestel in te schakelen of in de stand-bymodus te zetten.

Het geluidsvolume aanpassen met de afstandsbediening

U kunt het geluidsvolume aanpassen door op de afstandsbediening op de VOLUME +/- knoppen te drukken.

Het geluid dempen met de afstandsbediening

U kunt het dempen van het geluid in- of uitschakelen door op de afstandsbediening op MUTE te drukken.

De invoer selecteren (alleen A-U670)

U kunt USB als invoerbron van de eenheid selecteren door op de afstandsbediening op USB-knop te drukken (of door aan de INPUT-knop van de verbonden netwerk-CD-speler te draaien).

VERHELPEN VAN STORINGEN

Raadpleeg de tabel hieronder indien dit toestel niet naar behoren functioneert. Als het probleem niet hieronder vermeld staat, of als de aanwijzingen het probleem niet verhelpen, zet het toestel dan uit, haal de stekker uit het stopcontact en neem dan contact op met uw dichtstbijzijnde Yamaha-dealer of -servicecentrum.

Probleem	Oorzaak	Oplossing	Zie bladzijde
Het toestel kan niet worden ingeschakeld.	Het netsnoer is niet goed aangesloten of de stekker is niet goed in het stopcontact gestoken.	Sluit het netsnoer stevig aan.	6
	De beveiliging is in werking getreden door een kortsluiting enz.	Controleer of de luidsprekerdraden elkaar niet raken en zet dan het toestel opnieuw aan.	6
	Er is een probleem met het interne schakelsysteem van het toestel.	Koppel het netsnoer los en neem contact op met de dichtstbijzijnde erkende Yamaha-dealer of het dichtstbijzijnde servicecentrum.	-
	Er is een luidspreker aangesloten met een lage impedantie.	Gebruik luidspreker(s) met een correcte impedantie (6 Ω of hoger).	6
Het toestel gaat plotseling uit en het aan/uit-lampje gaat uit.	De luidsprekerkabels staan met elkaar in contact of veroorzaken kortsluiting tegen het achterpaneel.	Sluit de luidsprekerkabels correct aan enen schakel het toestel opnieuw in. Controleer nadat u het toestel hebt ingeschakeld of het geluid uit de luidsprekers normaal klinkt.	6
	De luidspreker functioneert niet goed.	Vervang de luidspreker(s) en schakel de stroom opnieuw in. Controleer nadat u het toestel hebt ingeschakeld of het geluid uit de luidsprekers normaal klinkt.	-
	Het toestel heeft blootgestaan aan een sterke, externe elektrische schok (bijvoorbeeld een blikseminslag of een ontlading van statische elektriciteit).	Schakel dit toestel uit, koppel het netsnoer los, sluit het weer aan na 30 seconden en gebruik het toestel vervolgens normaal.	-
	Er is een probleem met het interne schakelsysteem van het toestel.	Koppel het netsnoer los en neem contact op met de dichtstbijzijnde erkende Yamaha-dealer of het dichtstbijzijnde servicecentrum.	-
Geen geluid.	De hoofdtelefoon is aangesloten. (Als er een hoofdtelefoon is aangesloten, komt er geen geluid uit de luidsprekers of subwoofer (lagetonenluidspreker)).	Ontkoppel de hoofdtelefoon wanneer u de luidsprekers of subwoofer (lagetonenluidspreker) gebruikt.	-
	De bedrading is niet op de juiste manier aangesloten.	Sluit de stereokabels van de audio-apparaten en de luidsprekerkabels correct aan. Als het probleem zich blijft voordoen, zijn de kabels mogelijk defect.	5
	Op de aangesloten component is het afspelen gestopt.	Zet de component aan en start het afspelen.	7
	(alleen A-U670) Het stuurprogramma is niet geïnstalleerd op de PC die via de USB-kabel verbonden is met het toestel.	Voordat u een PC aansluit op dit toestel, moet u het stuurprogramma op de PC installeren.	8
	Het volume van deze eenheid staat ingesteld op het minimum.	Zet het volume hoger met de VOLUME-bediening zodat u het geluid kunt horen.	-
Het toestel kan niet worden uitgeschakeld.	De interne microprocessor blijft hangen door een externe elektronische schok (blikseminslag, te veel statische energie, enz.) of door een vermindering van de stroomtoevoer.	Druk gedurende 10 seconden of langer op de aan/uit-knop op het voorpaneel van het toestel om het toestel opnieuw op te starten (als het probleem zich blijft voordoen, trekt u de stekker uit het stopcontact en steekt u hem na ongeveer 30 seconden terug in het stopcontact).	-

Probleem	Oorzaak	Oplossing	Zie bladzijde
Er komt slechts aan één kant geluid uit de luidspreker.	De bedrading is niet op de juiste manier aangesloten.	Verbind de kabels correct. Als het probleem zich blijft voordoen, zijn de kabels mogelijk defect.	5
	De BALANCE-regelaar is verkeerd ingesteld.	Stel de BALANCE-regelaar in op de geschikte stand.	3
De lage tonen klinken te zwak en de weergave is sfeerloos.	(Wanneer er een subwoofer (lagetonenluidspreker) is aangesloten). De subwoofer (lagetonenluidspreker) is niet correct aangesloten.	Verbind de kabels correct. Als het probleem zich blijft voordoen is de instelling van de subwoofer (lagetonenluidspreker) misschien niet correct.	6
	De kabels (+ en -) zijn omgekeerd aangesloten op de versterker of de luidsprekers.	Sluit de luidsprekerkabels aan op de juiste fase (+ en -).	6
	De BASS-regelaar is verkeerd ingesteld.	Stel de BASS-regelaar in op de geschikte stand.	3
U hoort een "gezoem".	De bedrading is niet op de juiste manier aangesloten.	Sluit de audiostekers stevig aan. Als het probleem zich blijft voordoen, zijn de kabels mogelijk defect.	5
Het geluidsniveau is laag.	Het volume van het toestel staat op een laag niveau.	Zet het volume hoger met de VOLUME-regelaar zodat u het geluid kunt horen.	7
	(alleen A-U670) Het geluidsvolume van een met het toestel via een USB-kabel verbonden PC staat te laag.	Zet het volumeniveau van de PC hoger.	-
(alleen A-U670) De BASS-, TREBLE- en BALANCE-regelaars werken niet.	De PURE DIRECT-functie is ingeschakeld.	Schakel de functie PURE DIRECT uit.	10
(alleen A-U670) De verbonden PC herkent dit toestel niet.	Het besturingssysteem van de PC wordt niet ondersteund.	Gebruik een PC met een besturingssysteem waarvan gegarandeerd wordt dat het wel werkt.	8
	Slechte USB-kabelverbinding.	Verbind de USB-kabel correct.	8
	De uitvoer van de PC of toepassing wordt gedempt.	Annuleer het dempen op de PC of toepassing.	-
(alleen A-U670) Er is veel ruis.	Er werd een andere toepassing geopend op de PC terwijl de muziek aan het afspelen was. (Als er een andere toepassing wordt geopend terwijl een muziekbestand wordt afgespeeld, is het mogelijk dat het geluid tijdelijk wegvalt of dat er ruis te horen is.)	Open geen andere toepassingen tijdens het afspelen van muziekbestanden.	-
(alleen A-U670) Het geluid werd onderbroken.	Er werd een andere toepassing geopend op de PC terwijl de muziek aan het afspelen was. (Als er een andere toepassing wordt geopend terwijl een muziekbestand wordt afgespeeld, is het mogelijk dat het geluid tijdelijk wegvalt of dat er ruis te horen is.)	Open geen andere toepassingen tijdens het afspelen van muziekbestanden.	-
(alleen A-U670) De muziekbestanden kunnen niet worden afgespeeld.	De muziekgegevens worden niet correct weergegeven omdat dit toestel verbonden is met de PC, of om dat de invoerbron van dit toestel werd overgeschakeld maar USB terwijl de muziektoepassing op de PC actief was.	Verbindt dit toestel met de PC en stel de invoerbron van het toestel op voorhand in op USB. Open vervolgens de muziektoepassing en start het afspelen.	8
	De speciale "Yamaha HiFi USB Driver" werd niet correct geïnstalleerd.	Installeer de "Yamaha HiFi USB Driver" opnieuw door de correcte werkwijze te volgen.	8
	De audio-uitvoerbestemming op de computer staat niet ingesteld op "Yamaha A-U670/A-U671".	Stel de audio-uitvoerbestemming van de computer in op "Yamaha A-U670/A-U671".	9

SPECIFICATIES

AUDIOGEDEELTE

■ ANALOG IN

- Invoer-aansluitingRCA-aansluiting

■ USB DAC (alleen A-U670)

- Invoerstekker USB (Type B), USB2.0 ondersteund
- Ondersteunde samplingfrequenties 384/352,8/192/176,4/96/88,2/48/44,1 kHz
- PCM woorddiepten 32/24/16 bits
- DSD 2,8224/5,6448 MHz

■ SPEAKERS

- Maximale uitvoerstroom (6 Ω , 1 kHz, 10% THD)
[A-670] 65 W + 65 W
[A-U670]..... 70 W + 70 W
- Frequentierespons (10 Hz tot 40 kHz) 0 \pm 3 dB
- Totale harmonische vervorming (30 W/6 Ω , 1 kHz)
..... 0,05% of minder

■ PHONES

- Uitgangsniveau/uitgangsimpedantie
(Invoer 1 kHz, 230 mV, 32 Ω beëindigd)
..... 500 mV/24 Ω

■ SUBWOOFER

- Uitvoerniveau/Uitvoerimpedantie (Invoer 1 kHz, 230 mV)
..... 2,0 V/1 k Ω

ALGEMEEN

- Stroomtoevoer220 tot 240 V wisselstroom, 50/60 Hz
- Energieverbruik
[A-670] 28 W
[A-U670] 30 W
- Energieverbruik in stand-bymodus
(met systeemaansluiting/zonder systeemaansluiting)..... 0,5 W
- Afmetingen (B \times H \times D) 314 \times 70 \times 342 mm
- Gewicht.....3,3 kg

Technische gegevens kunnen zonder kennisgeving gewijzigd worden.

ПРЕДУПРЕЖДЕНИЕ: ВНИМАТЕЛЬНО ПРОЧИТАЙТЕ ЭТО ПЕРЕД ИСПОЛЬЗОВАНИЕМ АППАРАТА.

- 1 Для обеспечения наилучшего результата, пожалуйста, внимательно прочитайте данную инструкцию. Храните ее в безопасном месте для будущих справок.
- 2 Данную аудиосистему следует устанавливать в хорошо проветриваемом, прохладном, сухом, чистом месте вдали от прямого воздействия солнечных лучей, источников тепла, вибрации, пыли, влаги и/или холода. Для обеспечения надлежащей вентиляции оставьте свободным.
Сверху: 10 см*, Сзади: 10 см, По сторонам: 10 см
* Кроме CD-NT670/CD-NT670D
- 3 Во избежание шумов и помех, данный аппарат следует размещать на некотором расстоянии от других электрических приборов, двигателей или трансформаторов.
- 4 Во избежание накопления влаги внутри данного аппарата, что может вызвать электрошок, пожар, привести к поломке данного аппарата, и/или представлять телесное повреждение, не следует размещать данный аппарат в среде, подверженной резким изменениям температуры с холодной на жаркую, или в среде с повышенной влажностью (например, в комнате с увлажнителем воздуха).
- 5 Не устанавливайте данный аппарат в местах, где есть риск падения других посторонних объектов на данный аппарат и/или где данный аппарат может подвергнуться попаданию капель брызг жидкостей. На крышке данного аппарата, не следует располагать:
 - Другие компоненты, так как это может привести к поломке и/или обесцвечиванию поверхности данного аппарата.
 - Горящие объекты (например, свечи), так как это может привести к пожару, поломке данного аппарата и/или представлять телесное повреждение.
 - Емкости с жидкостями, так как при их падении жидкости могут вызвать поражение пользователя электрическим током и/или привести к поломке данного аппарата.
- 6 Во избежание прерывания охлаждения данного аппарата, не следует покрывать данный аппарат газетой, скатертью, занавеской и т.д. Повышение температуры внутри данного аппарата может привести к пожару, поломке данного аппарата и/или представлять телесное повреждение.
- 7 Пока все соединения не завершены, не следует подключать данный аппарат к розетке.
- 8 Не используйте данный аппарат, установив его верхней стороной вниз. Это может привести к перегреву и возможной поломке.
- 9 Не применяйте силу по отношению к переключателям, ручкам и/или проводам.
- 10 При отсоединении силового кабеля питания от розетки, вытягивайте его, удерживая за вилку; ни в коем случае не тяните кабель.
- 11 Не применяйте различные химические составы для очистки данного аппарата; это может привести к разрушению покрывающего слоя. Используйте чистую сухую ткань.
- 12 Используйте данный аппарат с соблюдением напряжения, указанном на данном аппарате. Использование данного аппарата при более высоком напряжении, превышающем указанное, является опасным, и может стать причиной пожара, поломки данного аппарата, и/или представлять телесное повреждение. Yamaha не несет ответственности за любую поломку или ущерб вследствие использования данного аппарата при напряжении, не соответствующем указанному напряжению.
- 13 Во избежание поломки от молнии, отключите силовой кабель питания от розетки во время электрической бури.
- 14 Не пробуйте модифицировать или починить данный аппарат. При необходимости свяжитесь с квалифицированным сервисный центром Yamaha. Корпус аппарата не должен открываться ни в коем случае.
- 15 Если вы не собираетесь использовать данный аппарат в течение продолжительного промежутка времени (например, во время отпуска), отключите силовой кабель переменного тока от розетки.
- 16 Прежде, чем делать вывод, что устройство неисправно, обязательно обратитесь к разделу “Устранение неисправностей” в котором описаны часто встречающиеся ошибки во время использования.
- 17 Перед перемещением данного аппарата установите его в режим ожидания нажатием кнопки Φ , и отсоедините силовой кабель переменного тока от розетки.
- 18 При внезапном изменении окружающей температуры образовывается конденсация. Отсоедините силовой кабель питания от сети и не пользуйтесь аппаратом.
- 19 Аппарат может нагреваться при его продолжительном использовании. Отключите питание, затем дайте аппарату остыть.
- 20 Данный аппарат следует устанавливать возле розетки переменного тока, куда можно свободно протянуть силовой кабель.
- 21 Излишнее звуковое давление от внутриушных телефонов и наушников может привести к потере слуха.

ПРЕДУПРЕЖДЕНИЕ

ВО ИЗБЕЖАНИЕ ПОЖАРА ИЛИ УДАРА ЭЛЕКТРИЧЕСКИМ ТОКОМ НЕ ПОДВЕРГАЙТЕ ДАННЫЙ АППАРАТ ВОЗДЕЙСТВИЯМ ДОЖДЯ ИЛИ ВЛАГИ.

Данный аппарат считается не отключенным от источника переменного тока все то время, пока он подключен к розетке, даже если данный аппарат находится в выключенном положении через Φ . Данное положение является режимом ожидания. В этом режиме электропотребление данного аппарата снижается до минимума.

Пользователь устройства не должен проводить инженерный анализ, декомпилировать, изменять или дезассемблировать программное обеспечение, используемое в данном устройстве, ни частично, ни в целом. Корпоративные пользователи, сотрудники самой корпорации и их партнеры по бизнесу должны соблюдать договорные запреты, оговоренные в данной статье. Если условия данной статьи или данного договора не могут быть соблюдены, пользователь должен незамедлительно прекратить использование программного обеспечения.

Информация для пользователей по сбору и утилизации старой аппаратуры



Этот знак на аппаратуре, упаковках и в сопроводительных документах указывают на то, что подержанные электрические и электронные приборы не должны выбрасываться вместе с обычным домашним мусором.

Для правильной обработки, хранения и утилизации старой аппаратуры, пожалуйста сдавайте их в соответствующие сборные пункты, согласно вашему национальному законодательству и директив 2002/96/ЕС.

При правильном отделении этих товаров, вы помогаете сохранять ценные ресурсы и предотвращать вредное влияние на здоровье людей и окружающую среду, которое может возникнуть из-за несоответствующего обращения с отходами.

За более подробной информацией о сборе и утилизации старых товаров пожалуйста обращайтесь в вашу локальную администрацию, в ваш приёмный пункт или в магазин где вы приобрели эти товары.

[Информация по утилизации в других странах за пределами Европейского Союза]

Этот знак действителен только на территории Европейского Союза. Если вы хотите избавиться от этих предметов, пожалуйста обратитесь в вашу локальную администрацию или продавцу и спросите о правильном способе утилизации.

Мы, компания Yamaha Music Europe GmbH, объявляем, что это устройство соответствует основным требованиям и другим важным положениям Директивы 1999/5/ЕС.

Yamaha Music Europe GmbH
Siemensstr. 22-34 25462 Rellingen, Germany
Tel: +49-4101-303-0



СОДЕРЖАНИЕ

ВВОДНАЯ ИНФОРМАЦИЯ	2
Возможности аппарата	2
Прилагаемые принадлежности	2
НАЗВАНИЯ И ФУНКЦИИ КОМПОНЕНТОВ	3
Передняя панель	3
Задняя панель	4
ПОДКЛЮЧЕНИЯ	5
Подключение сетевого проигрывателя компакт-дисков	5
Подключение динамиков	5
Подключение сабвуфера	6
Подключение к источнику питания.....	6
ВОСПРОИЗВЕДЕНИЕ	7
Воспроизведение звука источника.....	7
ВОСПРОИЗВЕДЕНИЕ МУЗЫКИ, СОХРАНЕННОЙ НА КОМПЬЮТЕРЕ (ФУНКЦИЯ USB DAC) (только модель A-U670).....	8
НАСТРОЙКА НЕОБХОДИМОГО ЗВУЧАНИЯ (только модель A-U670).....	10
СОЕДИНЕНИЕ С СЕТЕВЫМ ПРОИГРЫВАТЕЛЕМ КОМПАКТ-ДИСКОВ ...	10
Управление питанием с помощью пульта ДУ	10
Настройка громкости звука с помощью пульта ДУ	10
Управление приглушением звука с помощью пульта ДУ	10
Выбор входного сигнала (только модель A-U670).....	10
УСТРАНЕНИЕ НЕИСПРАВНОСТЕЙ	11
ТЕХНИЧЕСКИЕ ХАРАКТЕРИСТИКИ	13

ВВОДНАЯ ИНФОРМАЦИЯ

Возможности аппарата

- ◆ Данный аппарат является интегрированным усилителем, который воспроизводит аналоговые стереосигналы с высоким качеством звучания. В сочетании с динамиками аппарат может воспроизводить музыку с высококачественным звуком.
- ◆ Можно необходимым образом настраивать TREBLE (высокочастотный диапазон), BASS (низкочастотный диапазон) и BALANCE (баланс между правым и левым динамиками) с помощью регуляторов на передней панели.
- ◆ Функция USB DAC позволяет воспроизводить музыку, которая хранится на компьютере (см. стр. 8) (только модель A-U670).
- ◆ Чистый, высококачественный звук благодаря функции PURE DIRECT (см. стр. 10) (только модель A-U670).
- ◆ Усиление нижних частот благодаря подключению сабвуфера (см. стр. 6).

Прилагаемые принадлежности

Убедитесь в наличии перечисленных ниже компонентов.

Системный кабель

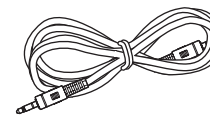

НАЗВАНИЯ И ФУНКЦИИ КОМПОНЕНТОВ

Передняя панель

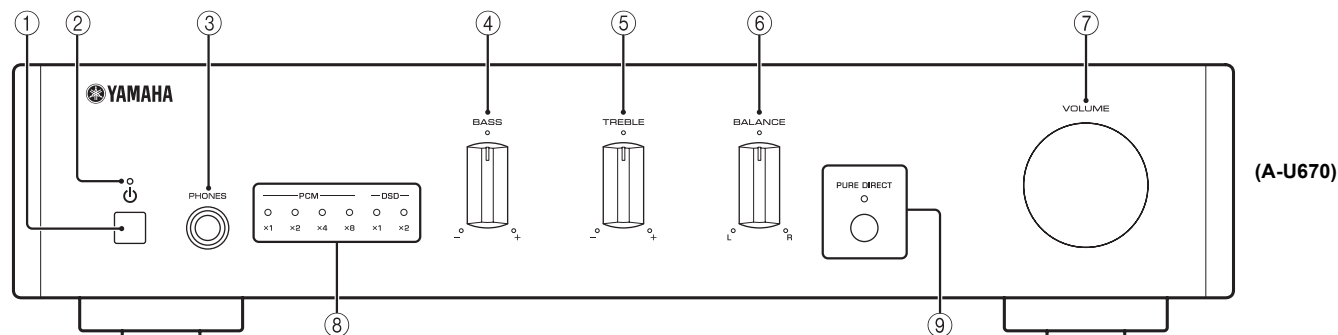

① Кнопка ϕ (питание)

Включение данного аппарата или перевод его в режим ожидания.

Примечания

В режиме ожидания аппарат потребляет небольшое количество энергии.

② Индикатор питания

Загорается при включении аппарата.

③ Гнездо PHONES

Подключите наушники.

Примечания

Когда подключены наушники, то динамики и сабвуфер не воспроизводят звук.

④ Регулятор BASS

Увеличение или уменьшение тембра низких частот.

Диапазон регулировки: от -10 до $+10$ дБ

⑤ Регулятор TREBLE

Увеличение или уменьшение тембра высоких частот.

Диапазон регулировки: от -10 до $+10$ дБ

⑥ Регулятор BALANCE

Используется для настройки звукового баланса и компенсации дисбаланса между левым и правым динамиками.

⑦ Регулятор VOLUME

Настройка громкости.

⑧ Индикаторы USB DAC (только модель A-U670)

Загорается, когда подаются аудиосигналы на Гнездо USB DAC этого аппарата (стр. 9).

⑨ Кнопка и индикатор PURE DIRECT (только модель A-U670)

Воспроизведение любого источника входного сигнала с максимально чистым звуком (стр. 10).

Индикатор загорается при включении функции PURE DIRECT.

Задняя панель

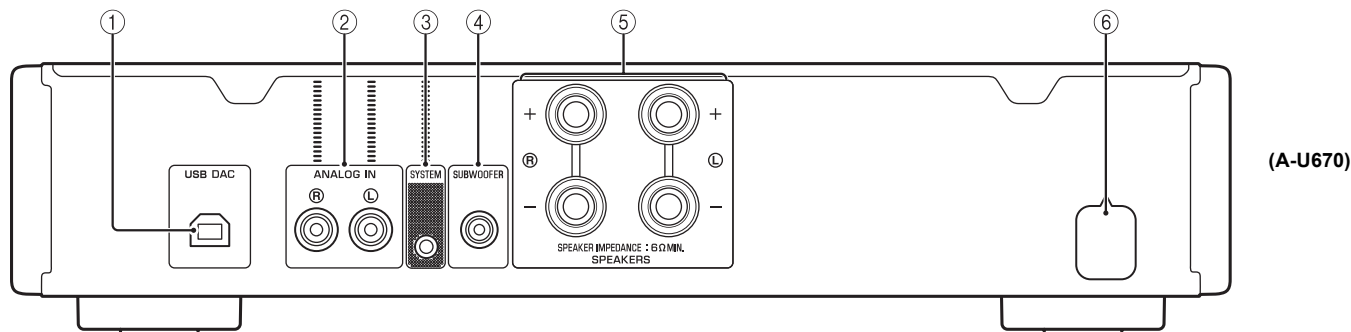

① **Гнездо USB DAC (тип B) (только модель A-U670)**

Используется для подключения компьютера (стр. 5).

② **Гнезда ANALOG IN**

Используются для подключения сетевого проигрывателя компакт-дисков (стр. 5).

③ **Гнездо SYSTEM**

Используется для подключения сетевого проигрывателя компакт-дисков (стр. 5).

④ **Гнездо SUBWOOFER**

Используется для подключения сабвуфера со встроенным усилителем (стр. 5).

⑤ **Разъемы SPEAKERS**

Используются для подключения динамиков (стр. 5).

⑥ **Кабель питания**

ПОДКЛЮЧЕНИЯ

Обязательно подключайте L (левый) к L, R (правый) к R, “+” к “+” и “-” к “-”. В случае неправильных подключений звук из динамиков может быть неслышен, а если неправильна полярность подключений динамиков, звук будет неестественным и без низких частот. Дополнительные сведения см. в инструкции по эксплуатации каждого подключаемого компонента. Обязательно используйте кабели типа RCA, входящий в комплект поставки системный кабель или доступные в продаже USB-кабели (только модель A-U670) для подключения аудиокомпонентов.

ВНИМАНИЕ

Не подключайте этот аппарат или другие компоненты к источнику главного питания, пока не будет завершено подключение всех компонентов.

Подключение сетевого проигрывателя компакт-дисков

Как показано на рисунке, подключите гнезда ANALOG OUT сетевого проигрывателя компакт-дисков (CD-NT670/CD-NT670D) к гнездам ANALOG IN аппарата с помощью стереокабеля с разъемом RCA, входящего в комплект поставки сетевого проигрывателя компакт-дисков, и подключите гнезда SYSTEM обоих устройств друг к другу, используя входящий в комплект поставки системный кабель.

Когда гнезда SYSTEM аппарата и сетевого проигрывателя компакт-дисков подключены друг к другу, можно управлять аппаратом с помощью пульта ДУ сетевого проигрывателя компакт-дисков (см. стр. 10).

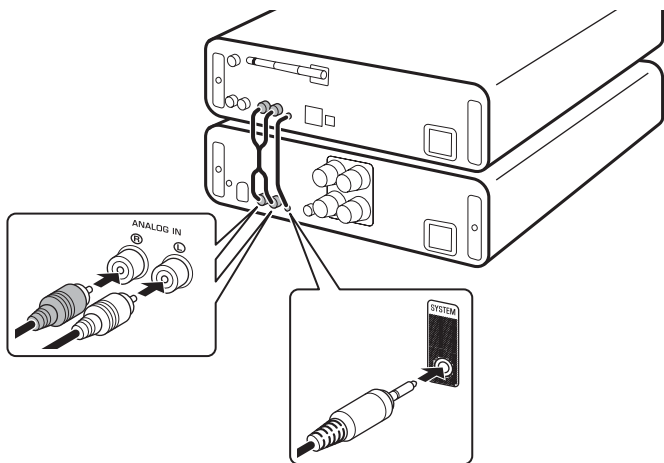

Подключение динамиков

Подключите разъемы SPEAKERS аппарата к разъемам динамиков, как показано на рисунке.

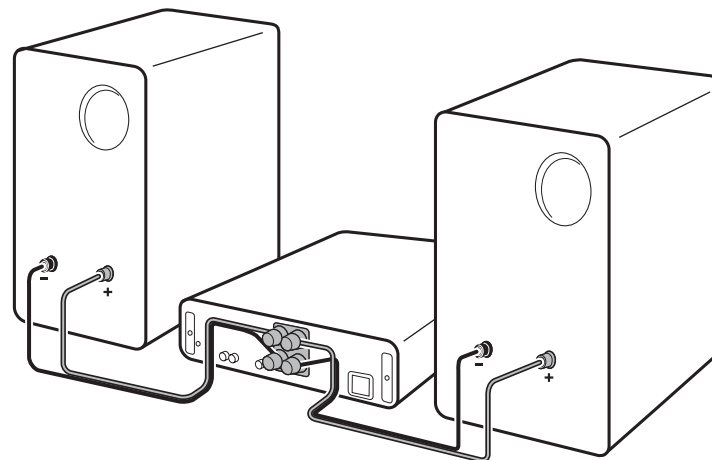

■ Подключение кабелей динамиков

- ① Снимите примерно 10 мм изоляции с конца каждого кабеля динамиков.
- ② Крепко скрутите оголенные провода кабеля.
- ③ Ослабьте ручку.
- ④ Вставьте оголенный конец провода в отверстие, расположенное на боковой поверхности каждого разъема.
- ⑤ Закрутите ручку, чтобы надежно закрепить провод.



ВНИМАНИЕ

- Используйте динамики с сопротивлением не меньше 6 Ω .
- Избегайте соприкосновения оголенных частей кабелей динамиков друг с другом или с металлическими частями этого аппарата. В противном случае это может стать причиной повреждения аппарата и/или динамиков.

■ Подключение с помощью штекера с продольными подпружинивающими контактами (только модели для Северной Америки, Китая, Тайваня и Австралии)

- ① Закрутите ручку.
- ② Вставьте штекер с продольными подпружинивающими контактами в конец соответствующего разъема.



Подключение сабвуфера

Чтобы использовать сабвуфер, подключите его гнездо к гнезду SUBWOOFER аппарата, как показано на рисунке.

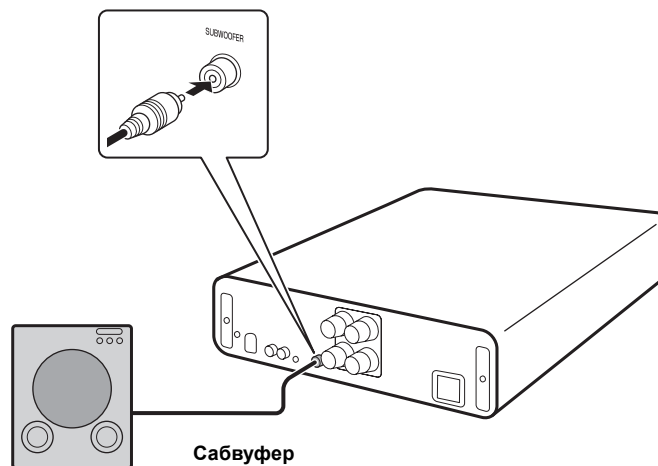

Подключение к источнику питания

Выполнив все подключения, присоедините кабель питания к розетке сети переменного тока.

ВОСПРОИЗВЕДЕНИЕ

Воспроизведение звука источника

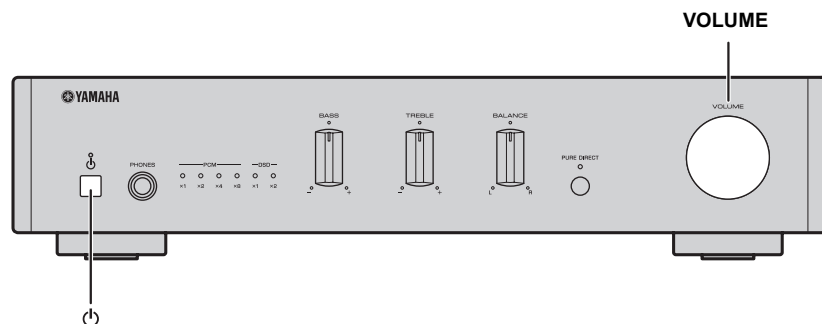

1 Нажмите кнопку Φ (питание) на передней панели, чтобы включить аппарат.

Аппарат можно также включить, нажав кнопку Φ (питание) на пульте ДУ подключенного сетевого проигрывателя компакт-дисков, если гнезда SYSTEM сетевого проигрывателя компакт-дисков и аппарата подключены друг к другу. Аппарат включается путем соединения с сетевым проигрывателем компакт-дисков (стр. 10).

2 Выберите источник входного сигнала на сетевом проигрывателе компакт-дисков и начните воспроизведение источника.

3 Вращайте регулятор VOLUME на передней панели для настройки громкости.

Громкость также можно настроить, нажав кнопки VOLUME +/- на пульте ДУ сетевого проигрывателя компакт-дисков, если гнезда SYSTEM сетевого проигрывателя компакт-дисков и аппарата подключены друг к другу.

4 Завершив прослушивание, нажмите кнопку Φ (питание) на передней панели, чтобы перевести аппарат в режим ожидания.

Функция автоматического режима ожидания

- Функция автоматического режима ожидания активируется следующим образом (установлено по умолчанию):
 - аппарат автоматически отключается, если на нем не выполнялось никаких действий дольше 8 часов.

Включение/выключение функции автоматического режима ожидания

- 1 Нажав и удерживая кнопку Φ (питание) на аппарате, присоедините кабель питания к розетке сети переменного тока.
 - 2 Продолжайте нажимать кнопку Φ (питание).
- Функция автоматического режима ожидания переключается, и индикатор питания мигает следующим образом:
 - функция автоматического режима ожидания включена: мигает дважды;
 - функция автоматического режима ожидания выключена: мигает один раз.

Примечания

Если между гнездами SYSTEM сетевого проигрывателя компакт-дисков и аппарата существует подключение, и проигрыватель компакт-дисков включен, работа аппарата связана с функцией автоматического режима ожидания сетевого проигрывателя компакт-дисков.

ВОСПРОИЗВЕДЕНИЕ МУЗЫКИ, СОХРАНЕННОЙ НА КОМПЬЮТЕРЕ (ФУНКЦИЯ USB DAC) (ТОЛЬКО МОДЕЛЬ A-U670)

Когда компьютер подключен к гнезду USB DAC аппарата, аппарат работает как USB DAC и может воспроизводить песни, хранящиеся на компьютере.

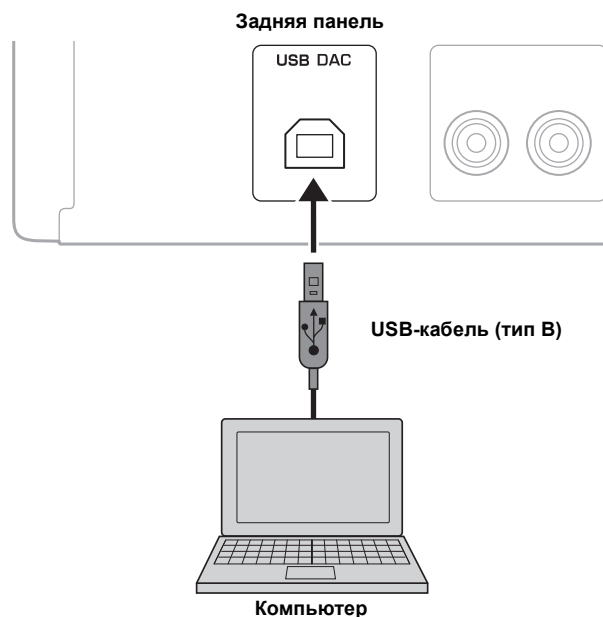

■ Поддерживаемые операционные системы

USB-подключение доступно для компьютеров со следующими операционными системами:

Для Windows: Windows 7 (32/64-разрядная)/Windows 8 (32/64-разрядная)/Windows 8.1 (32/64-разрядная)

Для Mac: OS X 10.6.4 или более поздней версии

Примечания

- Работа с другими операционными системами не гарантируется.
- Работа может быть невозможна даже с указанными выше операционными системами — это зависит от конфигурации или среды компьютера.

■ Установка специального драйвера

Прежде чем подключать компьютер к этому аппарату, установите на компьютер специальный драйвер. Специальный драйвер доступен только для Windows. Для Mac доступен стандартный драйвер Mac OS.

- 1 **Перейдите по следующему URL-адресу, чтобы загрузить специальный драйвер “Yamaha HiFi USB Driver”, а затем распакуйте и запустите файл.**

Веб-сайт для загрузки специального драйвера
URL-адрес: <http://download.yamaha.com/>

- 2 **Установите загруженный драйвер “Yamaha HiFi USB Driver” на компьютер.**

Более подробную информацию см. в руководстве по установке, которое предоставляется вместе с загруженным драйвером.

- 3 **По завершении установки закройте все запущенные приложения.**

Примечания

- Операции могут выполняться неправильно, если компьютер подключен к аппарату без предварительной установки драйвера.
- В драйвер “Yamaha HiFi USB Driver” могут вноситься изменения без предварительного уведомления. Более подробные и самые актуальные сведения доступны на странице загрузки драйвера.

■ Воспроизведение музыки, хранящейся на компьютере

Проверьте, подключены ли друг к другу гнезда SYSTEM сетевого проигрывателя компакт-дисков и аппарата. Если они не подключены, работа с сетевым проигрывателем компакт-дисков и его пультом ДУ будет невозможна.

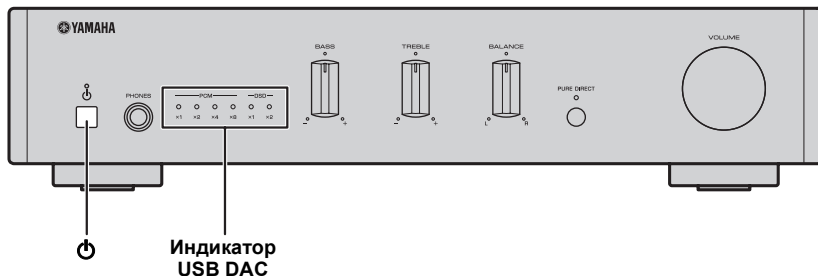

1 Подключите компьютер к аппарату с помощью USB-кабеля.

2 Включите компьютер.

3 Нажмите кнопку Φ (питание) на передней панели, чтобы включить аппарат.

Аппарат можно также включить, нажав кнопку Φ (питание) на пульте ДУ подключенного сетевого проигрывателя компакт-дисков.

Аппарат включается путем соединения с сетевым проигрывателем компакт-дисков (стр. 10).

4 Нажмите кнопку USB на пульте ДУ подключенного сетевого проигрывателя компакт-дисков (или вращайте регулятор INPUT подключенного сетевого проигрывателя компакт-дисков) и выберите [USB DAC].

5 В качестве устройства назначения для аудиовыхода компьютера задайте “Yamaha A-U670/A-U671”.

В Windows OS:

Панель управления -> Оборудование и звук -> Звук -> вкладка [Playback]

В Mac OS:

Системные настройки -> Звук -> вкладка [Output]

Настройки могут различаться в зависимости от операционной системы. Для получения подробных сведений обратитесь к производителю своего компьютера.

6 Запустите воспроизведение музыкальных файлов, выполнив действия на компьютере.

Когда музыкальный сигнал передается из компьютера в аппарат, индикатор USB DAC на передней панели загорается в соответствии с частотой дискретизации воспроизводимой музыки. Для аппарата доступны следующие частоты дискретизации:

	Индикатор	Частота
PCM	×1	44,1/48 кГц
	×2	88,2/96 кГц
	×4	176,4/192 кГц
	×8	352,8/384 кГц
DSD	×1	2,8224 МГц
	×2	5,6448 МГц

■ Настройка громкости звука

Чтобы достичь наивысшего качества звука, установите на компьютере максимальную громкость и постепенно увеличивайте громкость на аппарате, начиная с минимального уровня, пока не найдете нужную громкость.

Примечания

- Не отключайте USB-кабель, не выключайте аппарат и не изменяйте входной сигнал, пока длится воспроизведение на компьютере, подключенном через USB-кабель. Это может привести к неправильной работе.
- Чтобы приглушить звуки от выполнения операций на компьютере при воспроизведении музыки, измените настройки на компьютере.
- Если не удастся правильно воспроизвести музыкальные файлы, перезапустите компьютер и выполните описанную процедуру снова.
- Из этого аппарата невозможно управлять музыкальными файлами, сохраненными на компьютере. Управляйте ими на компьютере.
- Когда аппарат не подключен к сетевому проигрывателю компакт-дисков или сетевой проигрыватель компакт-дисков выключен, даже если гнезда SYSTEM аппарата и сетевого проигрывателя компакт-дисков подключены, источник входного сигнала автоматически переключается на USB, если аппарат обнаруживает подключение к персональному компьютеру. Если аппарат не распознает подключения, источник входного сигнала автоматически переключается на ANALOG IN.

НАСТРОЙКА НЕОБХОДИМОГО ЗВУЧАНИЯ (ТОЛЬКО МОДЕЛЬ A-U670)

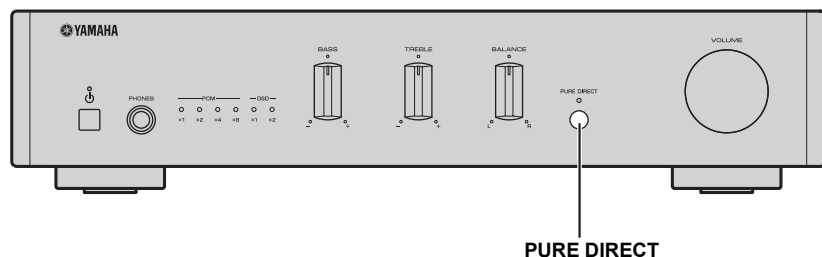

■ Воспроизведение чистого звука высокого качества (PURE DIRECT)

Когда включена функция PURE DIRECT, для уменьшения шумов применяется обход цепи BASS, TREBLE и BALANCE. Так вы можете наслаждаться воспроизведением музыки с высоким качеством звука из любых источников входного сигнала.

Нажмите кнопку PURE DIRECT на передней панели, чтобы включить или выключить функцию PURE DIRECT.

Индикатор PURE DIRECT загорается, если эта функция включена.

Примечания

Регуляторы BASS, TREBLE и BALANCE не работают, когда включена функция PURE DIRECT.

СОЕДИНЕНИЕ С СЕТЕВЫМ ПРОИГРЫВАТЕЛЕМ КОМПАКТ-ДИСКОВ

Операции можно выполнять с помощью пульта ДУ сетевого проигрывателя компакт-дисков (CD-NT670/CD-NT670D).

Проверьте, подключены ли друг к другу гнезда SYSTEM аппарата и сетевого проигрывателя компакт-дисков.

Управление питанием с помощью пульта ДУ

При нажатии кнопки  (питание) на пульте ДУ аппарат включается или переходит в режим ожидания, связываясь с сетевым проигрывателем компакт-дисков.



Даже если нажата кнопка  (питание) на аппарате, соединение не работает. Аппарат и сетевой проигрыватель компакт-дисков независимо включаются и переходят в режим ожидания.

Если при включенном аппарате или проигрывателе компакт-дисков будет нажата кнопка  (питание) на пульте ДУ, аппарат включится или перейдет в режим ожидания в зависимости от состояния сетевого проигрывателя компакт-дисков.

Настройка громкости звука с помощью пульта ДУ

Настраивать громкость звука можно, нажимая кнопки VOLUME +/- на пульте ДУ.

Управление приглушением звука с помощью пульта ДУ

Можно включать и выключать приглушение звука, нажимая кнопку MUTE на пульте ДУ.

Выбор входного сигнала (только модель A-U670)

Можно выбрать USB в качестве источника входного сигнала аппарата, нажав кнопку USB на пульте ДУ (или вращая регулятор INPUT подключенного сетевого проигрывателя компакт-дисков).

УСТРАНЕНИЕ НЕИСПРАВНОСТЕЙ

Если этот аппарат работает неправильно, см. таблицу ниже. В случае, если проблема не указана в таблице или проблему не удалось устранить с помощью указанных ниже инструкций, выключите аппарат, отключите кабель питания, а затем обратитесь к ближайшему авторизованному дилеру Yamaha или в сервисный центр.

Неисправность	Причина	Решение	См. стр.
Аппарат не включается.	Кабель питания не подключен или вилка не полностью вставлена в розетку.	Надежно подключите кабель питания.	6
	Сработала защитная цепь из-за короткого замыкания и т. д.	Убедитесь, что провода динамиков не соприкасаются друг с другом, и снова включите питание данного аппарата.	6
	Возникла неисправность внутренних схем аппарата.	Отключите кабель питания и обратитесь к авторизованному дилеру Yamaha или в сервисный центр.	—
	Подключен динамик с низким сопротивлением.	Используйте динамики с надлежащим сопротивлением (6 Ω или выше).	6
Аппарат внезапно выключается, при этом выключается индикатор питания.	Провода динамиков соприкасаются друг с другом или замыкаются накоротко о заднюю панель.	Правильно подключите кабели динамиков, а затем повторно включите питание. После включения аппарата убедитесь, что динамики издают нормальный звук.	6
	Динамики работают неправильно.	Заново подсоедините комплект динамиков, а затем повторно включите питание. После включения аппарата убедитесь, что динамики издают нормальный звук.	—
	Аппарат подвергся воздействию сильного электрического напряжения от внешних источников (например, молнии или сильного статического разряда).	Выключите аппарат, отключите кабель питания, через 30 секунд снова подключите его, после чего используйте аппарат как обычно.	—
	Возникла неисправность внутренних схем аппарата.	Отключите кабель питания и обратитесь к авторизованному дилеру Yamaha или в сервисный центр.	—
Нет звука.	Подключены наушники. (Когда подключены наушники, то динамики и сабвуфер не воспроизводят звук.)	При использовании динамиков или сабвуфера отключайте наушники.	—
	Неправильно подключены кабели.	Правильно подключите стереокабель для аудиоустройств и провода динамиков. Если проблема не устранена, это может быть связано с неисправностью кабелей.	5
	Воспроизведение было остановлено на подключенном компоненте.	Включите этот компонент и начните воспроизведение.	7
	(Только A-U670) На компьютере, подключенном к аппарату через USB, не установлен драйвер.	Прежде чем подключать компьютер к этому аппарату, установите на компьютере драйвер.	8
	Громкость аппарата установлена на минимальный уровень.	Увеличьте громкость с помощью регулятора VOLUME таким образом, чтобы слышать звук.	—
Не удается выключить аппарат.	Внутренний процессор заблокирован в связи с воздействием сильного электрического напряжения (молния, сильный статический разряд и т. п.) или снижением напряжения электропитания.	Нажмите кнопку питания на передней панели аппарата и удерживайте ее нажатой в течение 10 секунд или дольше, чтобы перезапустить аппарат (если проблема не исчезнет, отсоедините кабель питания и примерно через 30 секунд снова присоедините его).	—

Неисправность	Причина	Решение	См. стр.
Слышен звук только одного динамика.	Неправильно подключены кабели.	Правильно подключите кабели. Если проблема не устранена, это может быть связано с неисправностью кабелей.	5
	Неправильное положение регулятора BALANCE.	Установите регулятор BALANCE в нужное положение.	3
Недостаточное количество низких частот и отсутствие окружающего звучания.	(Когда подключен сабвуфер.) Сабвуфер неправильно подключен.	Правильно подключите кабели. Если проблема не исчезнет, возможно, неправильно задана настройка для сабвуфера.	6
	Не соблюдена полярность подключения проводов (+ и –) со стороны усилителя или динамиков.	Подключите провода динамиков с соблюдением полярности (+ и –).	6
	Неправильное положение регулятора BASS.	Установите регулятор BASS в нужное положение.	3
Слышен “гудящий” звук.	Неправильно подключены кабели.	Плотно вставьте аудиостекеры. Если проблема не устранена, это может быть связано с неисправностью кабелей.	5
Низкий уровень звука.	На аппарате установлен низкий уровень громкости.	Увеличьте громкость с помощью регулятора VOLUME, чтобы слышать звук.	7
	(Только A-U670) На компьютере, подключенном к аппарату через USB, установлен низкий уровень громкости.	Включите громкость на компьютере.	—
(Только A-U670) Регуляторы BASS, TREBLE и BALANCE не работают.	Включена функция PURE DIRECT.	Выключите функцию PURE DIRECT.	10
(Только A-U670) Подключенный компьютер не распознает этот аппарат.	Операционная система компьютера не поддерживается.	Используйте компьютер с гарантированно поддерживаемой операционной системой.	8
	Неправильно подключен USB-кабель.	Правильно подключите USB-кабель.	8
	На компьютере или в приложении приглушен выходной сигнал.	Отмените приглушение звука на компьютере или в приложении.	—
(Только A-U670) Шумы при воспроизведении.	При воспроизведении музыкального файла на компьютере запущено другое приложение. (Если при воспроизведении музыкального файла запущено другое приложение, может на мгновение пропадать звук или слышаться шум.)	Не запускайте другие приложения во время воспроизведения.	—
(Только A-U670) Прерывание звука.	При воспроизведении музыкального файла на компьютере запущено другое приложение. (Если при воспроизведении музыкального файла запущено другое приложение, может на мгновение пропадать звук или слышаться шум.)	Не запускайте другие приложения во время воспроизведения.	—
(Только A-U670) Не удается воспроизводить музыкальные файлы.	Не удается правильно воспроизводить музыкальные данные, потому что этот аппарат подключен к компьютеру или входной сигнал этого аппарата переключен на USB, когда на компьютере запущено музыкальное приложение.	Подключите аппарат к компьютеру и заранее задайте USB для входного сигнала аппарата. После этого откройте музыкальное приложение и запустите воспроизведение.	8
	Специальный драйвер “Yamaha HiFi USB Driver” не установлен надлежащим образом.	Установите драйвер “Yamaha HiFi USB Driver” повторно, выполнив правильную процедуру.	8
	В качестве целевого устройства для аудиовыхода компьютера не выбрано “Yamaha A-U670/A-U671”.	Задайте в качестве устройства назначения для аудиовыхода компьютера “Yamaha A-U670/A-U671”.	9

ТЕХНИЧЕСКИЕ ХАРАКТЕРИСТИКИ

РАЗДЕЛ АУДИО

■ ANALOG IN

- Входное гнездо Гнездо RCA

■ USB DAC (только модель A-U670)

- Входное гнездо USB (тип B), поддерживается USB2.0
- Поддерживаемые частоты дискретизации 384/352,8/192/176,4/96/88,2/48/44,1 кГц
- Глубина слова PCM 32/24/16 бит
- DSD 2,8224/5,6448 МГц

■ SPEAKERS

- Максимальная выходная мощность (6 Ω , 1 кГц, КНИ 10%)
[A-670] 65 Вт + 65 Вт
[A-U670] 70 Вт + 70 Вт
- Частотная характеристика (от 10 Гц до 40 кГц) 0 \pm 3 дБ
- Коэффициент нелинейных искажений (30 Вт/6 Ω , 1 кГц)
..... 0,05% или меньше

■ PHONES

- Выходной уровень/выходное сопротивление
(Вход 1 кГц, 230 мВ, 32 Ω оконеч.)
..... 500 мВ/24 Ω

■ SUBWOOFER

- Выходной уровень/выходное сопротивление (вход 1 кГц, 230 мВ)
..... 2,0 В/1 к Ω

ОБЩИЕ СВЕДЕНИЯ

- Электропитание От 220 до 240 В переменного тока, 50/60 Гц
- Потребление электроэнергии
[A-670] 28 Вт
[A-U670] 30 Вт
- Потребление электроэнергии в режиме ожидания
(с подключением к системе/без подключения к системе)
..... 0,5 Вт
- Габаритные размеры (Ш \times В \times Г) 314 \times 70 \times 342 мм
- Вес 3,3 кг

Технические характеристики могут изменяться без уведомления.

Important Notice: Guarantee Information for customers in EEA* and Switzerland**English**

For detailed guarantee information about this Yamaha product, and Pan-EEA* and Switzerland warranty service, please either visit the website address below (Printable file is available at our website) or contact the Yamaha representative office for your country.
* EEA: European Economic Area

Remarque importante: informations de garantie pour les clients de l'EEE et la Suisse**Français**

Pour des informations plus détaillées sur la garantie de ce produit Yamaha et sur le service de garantie applicable dans l'ensemble de l'EEE ainsi qu'en Suisse, consultez notre site Web à l'adresse ci-dessous (le fichier imprimable est disponible sur notre site Web) ou contactez directement Yamaha dans votre pays de résidence. * EEE : Espace Economique Européen

Wichtiger Hinweis: Garantie-Information für Kunden in der EWR* und der Schweiz**Deutsch**

Für nähere Garantie-Information über dieses Produkt von Yamaha, sowie über den Pan-EWR*- und Schweizer Garantieservice, besuchen Sie bitte entweder die folgend angegebene Internetadresse (eine druckfähige Version befindet sich auch auf unserer Webseite), oder wenden Sie sich an den für Ihr Land zuständigen Yamaha-Vertrieb. *EWR: Europäischer Wirtschaftsraum

Viktigt: Garantiinformation för kunder i EES-området* och Schweiz**Svenska**

För detaljerad information om denna Yamahaprodukt samt garantiservice i hela EES-området* och Schweiz kan du antingen besöka nedanstående webbadress (en utskriftsvänlig fil finns på webbplatsen) eller kontakta Yamahas officiella representant i ditt land. * EES: Europeiska Ekonomiska Samarbetsområdet

Avviso importante: informazioni sulla garanzia per i clienti residenti nell'EEA* e in Svizzera**Italiano**

Per informazioni dettagliate sulla garanzia relativa a questo prodotto Yamaha e l'assistenza in garanzia nei paesi EEA* e in Svizzera, potete consultare il sito Web all'indirizzo riportato di seguito (è disponibile il file in formato stampabile) oppure contattare l'ufficio di rappresentanza locale della Yamaha. * EEA: Area Economica Europea

Aviso importante: información sobre la garantía para los clientes del EEE* y Suiza**Español**

Para una información detallada sobre este producto Yamaha y sobre el soporte de garantía en la zona EEE* y Suiza, visite la dirección web que se incluye más abajo (la versión del archivo para imprimir esta disponible en nuestro sitio web) o póngase en contacto con el representante de Yamaha en su país. * EEE: Espacio Económico Europeo

Belangrijke mededeling: Garantie-informatie voor klanten in de EER* en Zwitserland**Nederlands**

Voor gedetailleerde garantie-informatie over dit Yamaha-product en de garantieservice in heel de EER* en Zwitserland, gaat u naar de onderstaande website (u vindt een afdrukbaar bestand op onze website) of neemt u contact op met de vertegenwoordiging van Yamaha in uw land.
* EER: Europese Economische Ruimte

<http://europe.yamaha.com/warranty/>

