



Gebruikershandleiding

True Wireless Earbuds

TW-E5B

NL

Inhoud

Introductie	4
Over deze gebruiksaanwijzing	4
Waarschuwingen voor productgebruik	5
Voordelen van dit product	6
Accessoires en namen onderdelen	8
Opladen en inschakelen	10
De oortelefoons opladen	10
De oplaadhouder opladen	12
Inschakelen	14
Uitschakelen	15
Resterende accucapaciteit	16
Bluetooth®-connectiviteit	17
Voor het eerst koppelen	17
Koppelen met een ander apparaat	19
Verbinding maken met een apparaat dat al is gekoppeld	21
Dit product dragen	22
De oortelefoons opzetten	22
De oordoppen vervangen	23
Bediening (Audio afspelen en telefoongesprekken)	24
Muziek op dit product afspelen	24
Omgevingsgeluiden makkelijker horen (AMBIENT SOUND)	25
Gesprekken op de telefoon	26
De spraakassistent starten	27
Speciale toepassing	28
Over de app 'Headphone Control'	28

App-instellingen 29

Foutopsporing 32

Lees dit eerst 32

Kan geen verbinding maken 33

Er kan niet worden ingeschakeld 34

Het product kan niet worden opgeladen 35

Het product werkt niet of speelt niet af 36

Er wordt geen geluid waargenomen 37

Er komt geluid uit slechts één oortelefoon 38

Geluid is niet goed of klinkt vreemd 39

Het geluid vervormt, vertoont ruis of hapert 40

Slechts een van de oortelefoons gebruiken 41

Initialiseren (een fabrieksreset uitvoeren) 42

De firmware updaten 44

De lijst van supportcenters 45

Appendix 46

Lijst van handelingen 46

Lijst van indicatorweergaves en geluidsmeldingen 48

Specificaties 50

Handelsmerken 52

Introductie

Over deze gebruiksaanwijzing

De Gebruikershandleiding is bedoeld voor gebruikers van dit product en legt uit hoe u het product moet aansluiten en bedienen.

- De voorzorgsmaatregelen en andere zaken in deze gids worden als volgt geclassificeerd.



WAARSCHUWING

Deze inhoud geeft 'risico op ernstig lichamelijk letsel of overlijden' aan.



VOORZICHTIG

Deze inhoud geeft 'risico op lichamelijk letsel' aan.

• LET OP

Geeft punten aan die in acht moeten worden genomen om storingen, schade of defecten aan het product of dataverlies te voorkomen en om het milieu te beschermen.

• OPMERKING

Geeft opmerkingen aan over instructies, beperkingen van functies en aanvullende informatie die handig kan zijn.

- Alle illustraties en schermen in deze gids zijn voor instructiedoeleinden.
- Alle bedrijfsnamen, productnamen en andere aanbiedingen in deze gids zijn gedeponeerde handelsmerken of handelsmerken van de betreffende bedrijven.
- Tekst die als [Zoeklabel] is gemarkeerd is voor zoekopdrachten. Deze labels worden gebruikt als koppelingen van 'Snelstartgids' naar 'Gebruikershandleiding.'

Waarschuwingen voor productgebruik

Lees de 'Veiligheidsbrochure' van dit product en let op de volgende punten.

Waterdichte prestaties

De waterproof prestaties van dit product zijn als volgt. Productstoringen veroorzaakt door binnendringend water als gevolg van onjuist gebruik worden niet gedekt door de garantie.

• Oortelefoons

- De waterdichte prestaties van de behuizing van deze oortelefoons voldoen aan de IPX5-norm. Oortelefoons worden beschermd tegen direct sproeiwater uit alle richtingen. (Oortelefoonopening; zonder het geluidskanaal)
- De waterbestendige prestaties van dit product zijn niet blijvend en kunnen verminderen tijdens normaal gebruik.

• Oplaadhouder

De oplaadhouder en het meegeleverde USB-netsnoer zijn niet waterproof. Denk om het volgende om elektrische schokken of productstoringen te voorkomen.

- Stel dit product niet bloot aan vloeistoffen als transpiratievocht, regenwater of zeewater.
- Veeg uw transpiratie, regenwater, zeewater of andere vloeistoffen die op de oortelefoons komen grondig weg voordat u ze in de oplaadhouder plaatst.

Over IPX

- IPX refereert aan de 'Liquid ingress protection' van een product conform JIS C 0920 (geharmoniseerde norm van IEC 60529), 'Degrees of protection provided by enclosures (IP Code)'.
- Dit zijn bepalingen die de prestaties van een product in vers water of leidingwater op kamertemperatuur garanderen. Het is geen garantie voor gelijkwaardige prestaties in warm water, zeewater of vergelijkbare situaties.

Over de oplaadprestaties

Dit product bevat lithium-ion-batterijen in zowel de oortelefoons als de oplaadhouder. Lithium-ionbatterijen zijn verbruiksitems. Om de levensduur van de batterijen zo lang mogelijk te verlengen, moet u op het volgende letten.

- Als het product lange tijd niet wordt gebruikt, kan het langer duren voordat de batterijen weer zijn opgeladen.
- Als het product voor langere tijd wordt opgeborgen, laad het dan ongeveer elke zes maanden een keer op om extreme ontlading te voorkomen.
- Als de accu te snel leeg raakt, kan deze aan het eind van zijn levensduur zijn. Neem contact op met een Yamaha dealer of service center.

Voordelen van dit product

Dit product bestaat uit een set draadloze oortelefoons die draadloos verbinding maakt met Bluetooth-apparaten, zoals een draagbare muzikspeler of smartphone.

Hoogwaardige geluidswaergave van Bluetooth-apparaten

Dit product ondersteunt Qualcomm® aptX™ Adaptive en de SBC- en AAC-codecs.

Qualcomm® aptX™ Adaptive Audio is een audiocodec die zowel hoge kwaliteit als hoge connectiviteitsprestaties biedt als reactie op onderbrekingen van het audiosignaal.

Ondersteunt Qualcomm TrueWireless™ Mirroring

Dit product bevat technologie waarmee zowel de linker- als rechter oortelefoon tegelijk verbinding kan maken met een smartphone, muzikspeler of ander apparaat voor high-definition geluid. De oortelefoons schakelen automatisch tussen primaire en secundaire apparaten voor een stabiele aansluiting.

AMBIENT SOUND

Met deze functie kunt u de geluiden rondom u makkelijker horen, zoals aankondigingen in het openbaar vervoer, het geluid van passerende auto's, enzovoort.

- “Omgevingsgeluiden makkelijker horen (AMBIENT SOUND)” (p. 25)

LISTENING CARE

Dit product is voorzien van LISTENING CARE waarmee een rijke geluidskwaliteit mogelijk is, zelfs op een laag geluidsvolume. Met het oog op de eigenschappen van het menselijk gehoor, waarbij lage en hoge tonen op lage volumes minder goed te horen zijn en de manier waarop dingen verschillend kunnen klinken in verschillende luisteromgevingen, corrigeert deze functie de geluidsbalans voor het optimale geluidsvolume. Door een natuurlijk geluid te produceren dat comfortabel is om naar te luisteren, vermindert deze functie de belasting van uw oren door extreme geluidsniveaus.

GAMING MODE

Deze functie zorgt er ook voor dat het geluid van audio en video beter synchroon loopt, wat handig is als u een video bekijkt of een game speelt.

Smartphone-ondersteuning

U kunt dit product gebruiken om telefoongesprekken te voeren en de stemassistent te starten als het product is verbonden.

Specifieke smartphone-app: Headphone Control

Installeer de Headphone Control app op uw smartphone om gedetailleerdere instellingen te configureren.

U kunt schakelen tussen AAN/UIT voor, AMBIENT SOUND, LISTENING CARE, GAMING MODE enzovoort.

OPMERKING

- Hoewel de functie AMBIENT SOUND het makkelijker maakt om omgevingsgeluid waar te nemen, garandeert dit niet dat u alles zult horen. Het is mogelijk dat u geen omgevingsgeluiden hoort als u het volume van het geluid hoger hebt gezet, of in bepaalde andere situaties.
- Bij gebruik van GAMING MODE kan de video-/audiolateny veranderen of kan de geluidskwaliteit en de stabiliteit van de verbinding verminderen, afhankelijk van de gebruiksomgeving en de manier waarop u het product draagt.

Gerelateerde links

- “Voor het eerst koppelen” (p. 17)
- “Omgevingsgeluiden makkelijker horen (AMBIENT SOUND)” (p. 25)
- “De spraakassistent starten” (p. 27)
- “Over de app 'Headphone Control'” (p. 28)
- “App-instellingen” (p. 29)

Accessoires en namen onderdelen

Controleer of alle accessoires bij het product zijn geleverd.

Oortelefoons

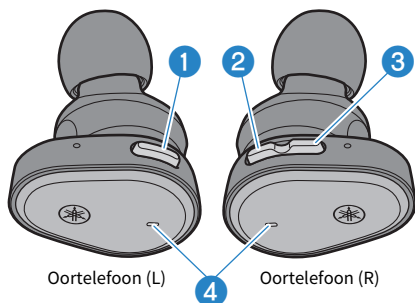

- 1 **Funcietoets**
- 2 **+ (plus)-toets**
- 3 **- (min)-key**
- 4 **Indicator**

Opladhouder

Voor

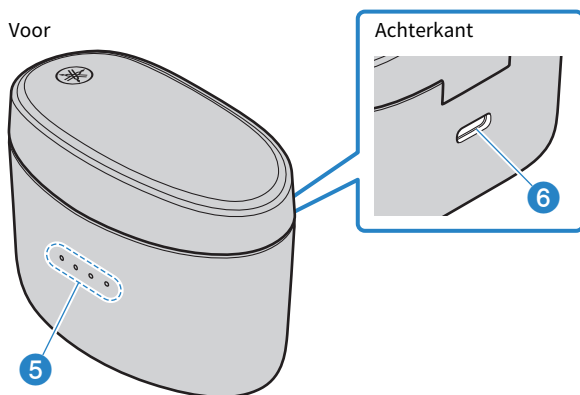

- 5 **Oplaadindicatoren**
- 6 **Opladaansluiting**

USB-voedingskabel (30 cm; Type A naar C)

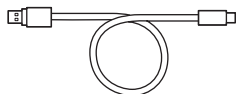

Oordoppen (XS, S, M, L; elk één set)

Opmerking: De oordoppen met de maat M zijn van tevoren bevestigd.

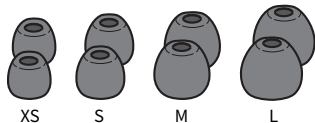

Snelstartgids

Veiligheidsbrochure

OPMERKING

- De oortelefoons worden opgeborgen in de oplaadhouder.
- De oortelefoons zijn voorzien van een ingebouwde microfoon.
- De oplaadhouder bevat een accu voor opladen van de oortelefoons.

Opladen en inschakelen

De oortelefoons opladen

Laad de oortelefoons vóór gebruik op door ze in de oplaadhouder te plaatsen.



VOORZICHTIG

- De oplaadhouder is niet waterdicht. Veeg uw transpiratie, regenwater, zeewater of andere vloeistoffen die op de oortelefoons komen grondig weg voordat u ze in de oplaadhouder plaatst.
- Laad dit product op binnen een temperatuurbereik van 5 tot 40°C.

Als u dit product voor het eerst gebruikt

- Verwijder de oortelefoons uit de oplaadhouder als u dit product voor het eerst gebruikt, en trek het isolatiefolie van beide oortelefoons af.

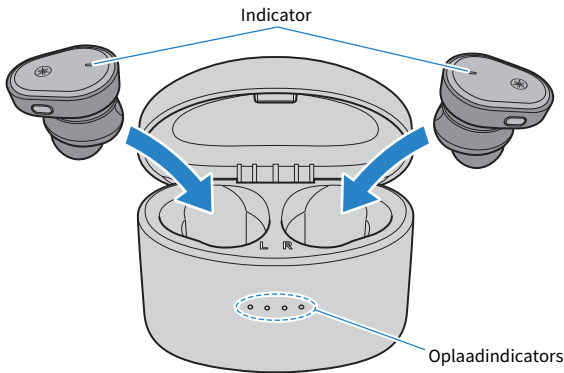
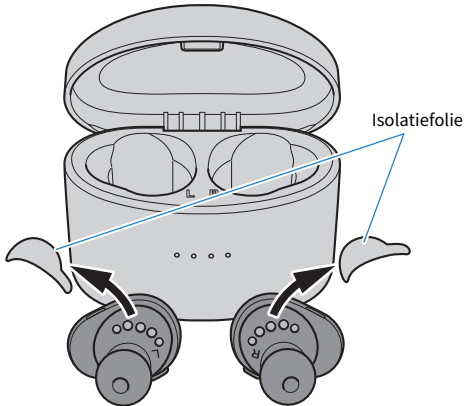

1 Open het deksel van de oplaadhouder.

2 Plaats de oortelefoons in de oplaadhouder.

De oortelefoonindicators lichten tijdens het opladen rood op en gaan uit als het opladen is voltooid.

Het opladen kost ongeveer 1,5 uur.

OPMERKING

- Zodra u de oortelefoons in de oplaadhouder heeft geplaatst, geven de indicators op de oplaadhouder vijf seconden de resterende accucapaciteit weer (behalve als de oplaadhouder zelf nog steeds wordt opgeladen).
- U kunt tijdens het opladen de oortelefoons niet via Bluetooth aansluiten of gebruiken voor afspelen.

Gerelateerde links

“Appendix” (p. 46)

De oplaadhouder opladen

Om de oplaadhouder op te laden, sluit u de meegeleverde USB-netadapter aan.



VOORZICHTIG

- De oplaadhouder is niet waterdicht. Stel dit product niet bloot aan vloeistoffen als transpiratievocht, regenwater of zeewater.
- Gebruik de bij dit product geleverde USB-kabel.
- Controleer bij gebruik van een USB-netadapter of de in de handel verkrijgbare adapter compatibel is met een 5 V gelijkstroom (minstens 0,5 A).
- Als dit product in China wordt opgeladen, gebruik dan een USB-netadapter die CCC is goedgekeurd.
- Laad dit product op binnen een temperatuurbereik van 5 tot 40°C.

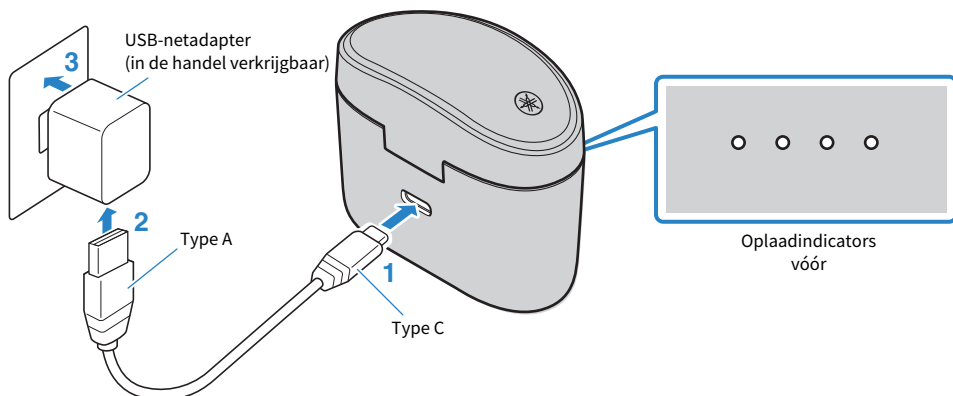

- 1 Steek de USB-kabel (type C zijde) in de oplaadhouder.**
- 2 Steek de USB-kabel (type A zijde) in de USB-netadapter.**
- 3 Plug de USB-netadapter in het stopcontact.**

Het opladen begint. Het opladen kost ongeveer 2,5 uur.

Tijdens het opladen van de houder lichten de indicators op zoals hieronder weergegeven.

Resterende accucapaciteit	Indicator
100%	
75–100%	
50–75%	
25–50%	
0–25%	

: Gaat branden

: Knippert

: Brandt niet

OPMERKING

- U kunt ook de oortelefoons opladen terwijl de oplaadhouder wordt opgeladen.
- U kunt via de USB-poort op uw computer opladen in plaats van een USB-netadapter.
- Zodra u de oortelefoons in de oplaadhouder heeft geplaatst, geven de indicators op de oplaadhouder vijf seconden de resterende accucapaciteit weer (behalve als de oplaadhouder zelf nog steeds wordt opgeladen).

Inschakelen

Zodra u de oortelefoons uit de oplaadhouder haalt, worden de oortelefoons ingeschakeld.

1 Verwijder de oortelefoons uit de oplaadhouder.

De indicators lichten op zoals hieronder weergegeven en de apparatuur wordt ingeschakeld.

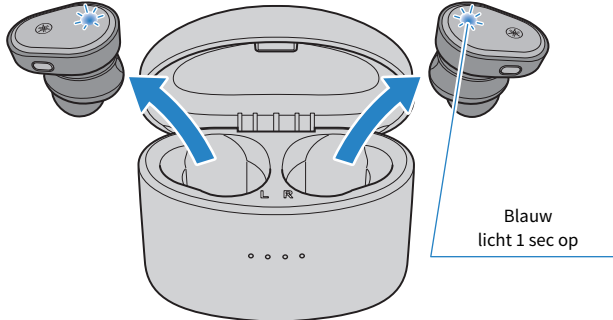

OPMERKING

- Als de accucapaciteit van een oortelefoon laag is, knippert de indicator drie keer rood als er wordt ingeschakeld. In dat geval dient u de oortelefoon op te laden.
- Als de oortelefoons eerder uit de oplaadhouder zijn gehaald of niet worden ingeschakeld als ze uit de oplaadhouder worden gehaald, houdt u de functietoets op de oortelefoon (L) en de + (plus) -toets van de oortelefoon (R) samen ingedrukt totdat de indicators blauw oplichten en de oortelefoons worden ingeschakeld.

Gerelateerde links

“Resterende accucapaciteit” (p. 16)

Uitschakelen

Als u de oortelefoons weer in de oplaadhouder plaatst, worden ze uitgeschakeld.

1 Plaats de oortelefoons in de oplaadhouder.

De oortelefoons worden uitgeschakeld en het product gaat in de modus opladen.

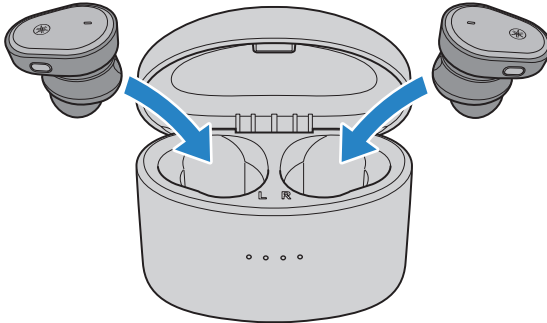

OPMERKING

Als u de oortelefoons wilt uitschakelen zonder ze in de oplaadhouder terug te plaatsen, houdt u de functietoets op de oortelefoon (L) en de + (plus)-toets op de oortelefoon (R) ingedrukt totdat de indicators rood oplichten. U hoort de geluidsmelding 'Power Off' in de oortelefoons.

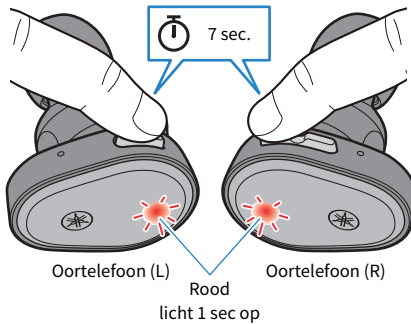

Resterende accucapaciteit

Nadat dit product is ingeschakeld, kunt u controleren hoeveel accucapaciteit er nog over is aan de hand van de geluidsmeldingen in de oortelefoons en van de indicators.

• **Geluidsmeldingen:**

- Battery High: voldoende resterende acculading
- Battery Medium: gemiddelde resterende acculading
- Battery Low: kleine hoeveelheid resterende acculading

OPMERKING

In de volgende situaties kunt u de resterende accucapaciteit van de oplaadhouder controleren.

- Bij het opladen van de oplaadhouder
- Direct na het plaatsen van de oortelefoons in de oplaadhouder (behalve als de oplaadhouder zelf wordt opgeladen)

Gerelateerde links

“De oplaadhouder opladen” (p. 12)

Bluetooth®-connectiviteit

Voor het eerst koppelen

Als u met dit product voor het eerst verbinding maakt met een Bluetooth-apparaat (zoals een smartphone), volgt u de onderstaande stappen om dit product met het betreffende apparaat te koppelen (registreren).

[Zoeklabel] #Q02 koppelen

1 Verwijder de oortelefoons uit de oplaadhouder.

De oortelefoons worden ingeschakeld en beide oortelefoons maken automatisch verbinding. Eén van beide oortelefoons (L) of (R) kan de primaire oortelefoon zijn, en de indicator licht op zoals wordt weergegeven in de onderstaande illustratie, als de unit naar de wachtstand koppelen gaat. U hoort de geluidsmelding 'Pairing' in de oortelefoon. Eén van beide oortelefoons (L) of (R) kan de primaire oortelefoon worden.

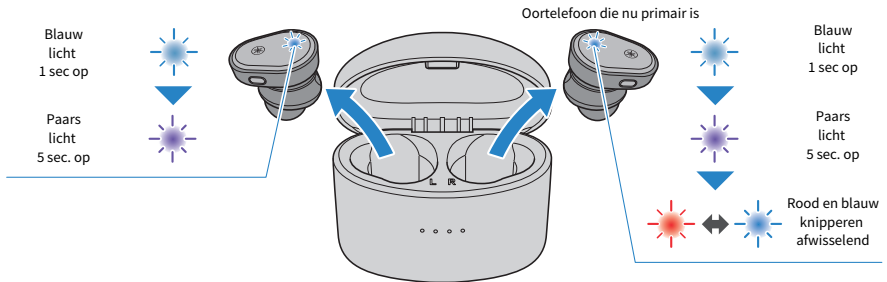

OPMERKING

Nadat u de oortelefoons uit de oplaadhouder heeft verwijderd, kunnen de indicators een tijdje blauw knipperen.

2 Activeer Bluetooth op uw Bluetooth-apparaat.

Er wordt een lijst weergegeven van Bluetooth-apparaten waarmee verbinding kan worden gemaakt.

3 Selecteer dit product in de lijst op het Bluetooth-apparaat.

Selecteer de vermelding met de tekst 'Yamaha...!' en niet de vermelding met de tekst 'LE-Yamaha...!'.

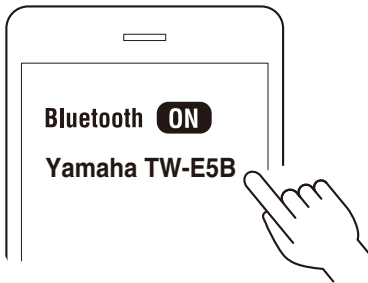

Zodra er verbinding is gemaakt, licht de indicator op de primaire oortelefoon op, zoals hieronder weergegeven. U hoort de geluidsmeldingen 'Pairing Successful' en 'Connected' in de oortelefoon.

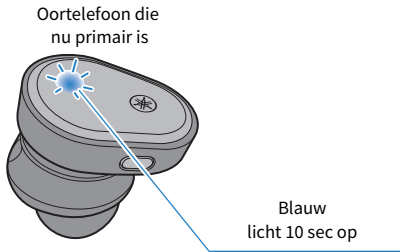

OPMERKING

- De standby-modus voor koppelen eindigt op dit product na ongeveer twee minuten automatisch. Om opnieuw te koppelen of als de verbinding mislukt, plaatst u de oortelefoons terug in de oplaadhouder en start u opnieuw bij Stap 1.
- Als de oortelefoons (L) en (R) niet automatisch verbinding maken, plaats ze dan terug in de oplaadhouder en haal ze er opnieuw uit.
- Dit product kan niet worden gekoppeld met apparaten die bij het koppelen een wachtwoord vereisen, omdat deze functie niet wordt ondersteund.

Gerelateerde links

- “Koppelen met een ander apparaat” (p. 19)
- “Verbinding maken met een apparaat dat al is gekoppeld” (p. 21)
- “Over de app 'Headphone Control'” (p. 28)
- “Slechts een van de oortelefoons gebruiken” (p. 41)

Koppelen met een ander apparaat

Volg de stappen hieronder om te koppelen met een ander Bluetooth-apparaat, of probeer opnieuw met hetzelfde apparaat te koppelen.

Bedenk dat dit product geen verbinding kan maken met meerdere Bluetooth-apparaten tegelijk. Als dit product al is verbonden met een ander Bluetooth-apparaat, koppel het dan los en volg deze stappen.

[Zoeklabel] #Q02 koppelen

1 Houd met ingeschakelde oortelefoons (L) en (R) de functietoets op oortelefoon (L) en de + (plus)-toets op oortelefoon (R) ongeveer drie seconden ingedrukt.

Eén van beide oortelefoons (L) of (R) kan de primaire oortelefoon zijn, en de indicator knippert afwisselend rood en groen terwijl u het bericht 'Pairing' hoort. Dat betekent dat de oortelefoon zich in wachtstand koppelen bevindt.

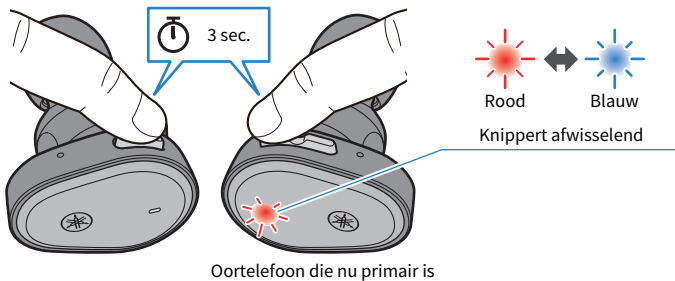

2 Activeer Bluetooth op het Bluetooth-apparaat.

Er wordt een lijst weergegeven van Bluetooth-apparaten waarmee verbinding kan worden gemaakt.

3 Selecteer dit product in de lijst op het Bluetooth-apparaat.

Selecteer de vermelding met de tekst 'Yamaha...!' en niet de vermelding met de tekst 'LE-Yamaha...!'.

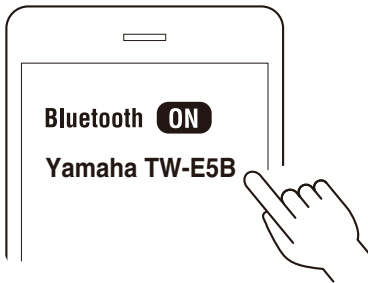

Als er verbinding is gemaakt, hoort u de geluidsmeldingen 'Pairing Successful' en 'Connected' in de oortelefoon die rood en blauw knippert. De indicator ziet eruit als hieronder weergegeven.

Oortelefoon die nu primair is

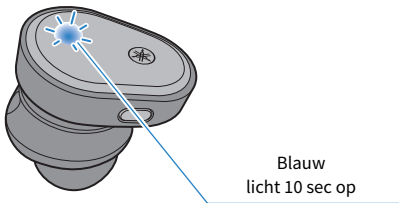

Blauw
licht 10 sec op

Oortelefoon (L) en (R) maken automatisch verbinding en zijn klaar voor gebruik.

OPMERKING

- De standby-modus voor koppelen eindigt op dit product na ongeveer twee minuten automatisch. Om opnieuw te koppelen, begint u bij stap 1.
- Als de oortelefoons (L) en (R) niet automatisch verbinding maken, plaats ze dan terug in de oplaadhouder en haal ze er opnieuw uit.
- Op dit product kunnen maximaal drie Bluetooth-apparaten worden geregistreerd. Als u een apparaat koppelt dat het maximum aantal overschrijdt, wordt de informatie voor het apparaat dat u het eerst heeft gekoppeld (de oudste koppeling) verwijderd.
- Dit product biedt geen ondersteuning voor multi-point connectiviteit (verbinding met meerdere apparaten tegelijk).
- Dit product kan niet worden gekoppeld met apparaten die bij het koppelen een wachtwoord vereisen, omdat deze functie niet wordt ondersteund.

Gerelateerde links

- “Voor het eerst koppelen” (p. 17)
- “Verbinding maken met een apparaat dat al is gekoppeld” (p. 21)
- “Over de app 'Headphone Control'” (p. 28)
- “Slechts een van de oortelefoons gebruiken” (p. 41)

Verbinding maken met een apparaat dat al is gekoppeld

Zo maakt u verbinding met een Bluetooth-apparaat waarop dit product al is gekoppeld.

1 Activeer Bluetooth op het Bluetooth-apparaat.

2 Verwijder de oortelefoons uit de oplaadhouder.

De oortelefoons worden ingeschakeld en beide oortelefoons maken automatisch verbinding met het laatste Bluetooth-apparaat waarmee ze waren verbonden. Zodra er verbinding is gemaakt, lichten de indicators op zoals hieronder weergegeven.

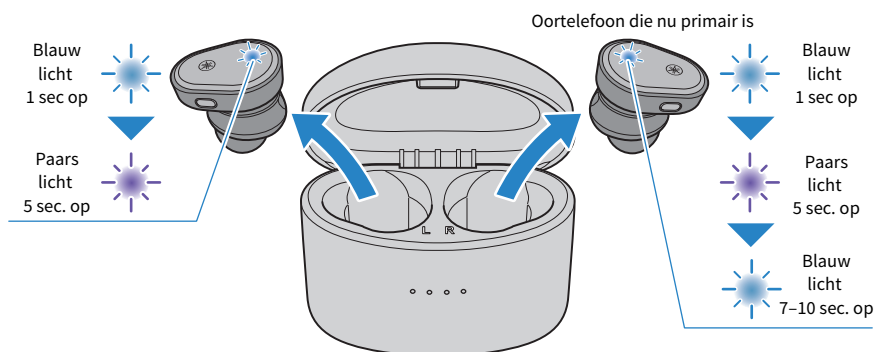

Als u verbinding heeft gemaakt, hoort u de geluidsmelding 'Connected' in de oortelefoon.

Als de oortelefoons niet automatisch verbinding maken met een Bluetooth-apparaat, wachten ze op een verbinding of bevinden ze zich in wachtstand koppelen. Maak verbinding met de oortelefoons vanaf het Bluetooth-apparaat.

OPMERKING

- Eén van de oortelefoons (L of R) is de primaire oortelefoon tijdens het verbinding maken, afhankelijk van de resterende accucapaciteit.
- Als de oortelefoons (L) en (R) niet automatisch verbinding maken, plaats ze dan terug in de oplaadhouder en haal ze er opnieuw uit.
- Dit product biedt geen ondersteuning voor multi-point connectiviteit (verbinding met meerdere apparaten tegelijk).

Gerelateerde links

- “Voor het eerst koppelen” (p. 17)
- “Koppelen met een ander apparaat” (p. 19)
- “Slechts een van de oortelefoons gebruiken” (p. 41)

Dit product dragen

De oortelefoons opzetten

Controleer de markeringen op de L (linker) en R (rechter) oortelefoons om te controleren of ze in het juiste oor worden gedragen. Draai de oortelefoons langzaam om ze goed in uw oren te passen nadat u ze heeft geplaatst.

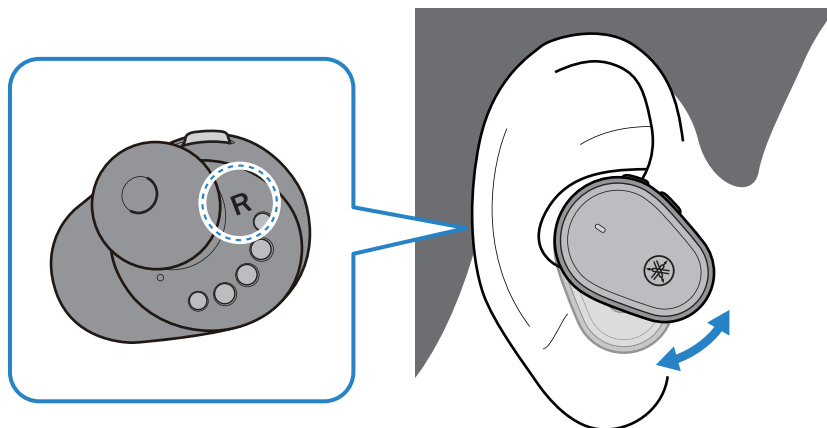

VOORZICHTIG

- Druk niet met geweld op de oortelefoons en beweeg ze niet als u ze eenmaal in hebt gedaan. Hierdoor kunnen uw oren letsel oplopen.
- Als de oortelefoons nog steeds niet goed in uw oren passen, probeer dan de oordoppen te vervangen.
- Omdat dit product ontworpen is om in uw oren te passen, kunnen uw oren vermoeid aanvoelen, afhankelijk van hoe de oortelefoons passen. Als u huidproblemen constateert na direct contact met dit product, stop dan onmiddellijk met het gebruik van dit product. Als de situatie niet verbetert, raadpleeg dan een arts.

Gerelateerde links

“De oordoppen vervangen” (p. 23)

De oordoppen vervangen

Selecteer bij gebruik van verschillende oordoppen de grootte die met uw oren overeenkomt. Gebruik bij het dragen van de oortelefoons de oortelefoons die de omgevingsgeluiden zo goed mogelijk onderdrukken als de audio is gestopt.

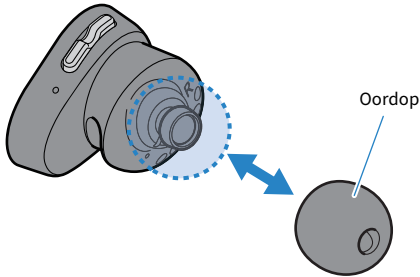

OPMERKING

Dit product wordt geleverd met oordoppen in vier groottes. De oortelefoons zijn van tevoren voorzien van oordoppen met de maat M.



VOORZICHTIG

- Gebruik geen kapotte oordoppen en draag de oortelefoons niet zonder oordoppen. Hierdoor kunt u uw oren beschadigen.
- Maak de oordoppen goed vast. Als u dit niet doet, kunnen ze in uw oor losraken, wat letsel aan uw oren kan veroorzaken. Als een oordop in uw oor losraakt, neem dan contact op met een arts.
- Als de oordoppen verwijderd zijn, houd ze dan uit de buurt van kinderen, zodat ze deze niet per ongeluk inslikken.

Bediening (Audio afspelen en telefoongesprekken)

Muziek op dit product afspelen

Tijdens het afspelen kunt u dit product met de volgende toetsen bedienen.

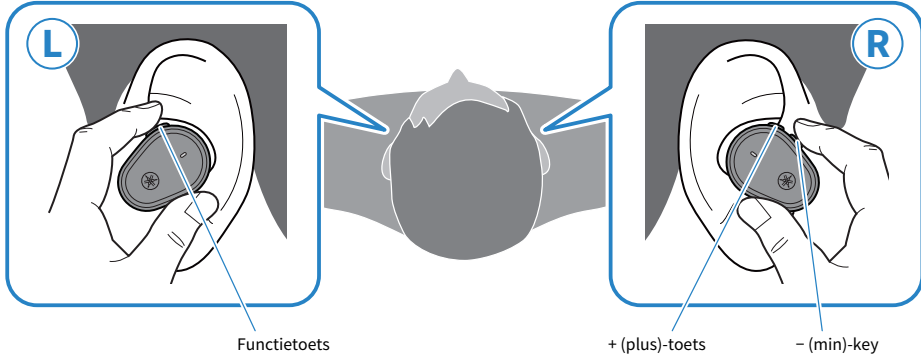

Volumeregelaars

- Het geluidsvolume verhogen
Op de + (plus)-toets drukken.
- Het geluidsvolume verlagen
Op de - (min)-toets drukken.

Audio afspelen

- Pauze/afspelen
Druk op de functietoets.
- Naar de volgende track gaan
Twee keer op de + (plus)-toets drukken.
- Teruggaan naar het begin van de track (als u in het midden van de track bent), of terug naar de vorige track (als u aan het begin van een track bent)
Twee keer op de - (min)-toets drukken.
De bediening kan afwijken, afhankelijk van het Bluetooth-apparaat of de gebruikte app.

OPMERKING

Bij verbinding met een apparaat (zoals een smartphone) waarop het geluidsvolume kan worden ingesteld, kunt u ook het geluidsvolume met dat apparaat instellen.

- Kies op het aangesloten apparaat een nummer om af te spelen.

Gerelateerde links

- “App-instellingen” (p. 29)
- “Slechts een van de oortelefoons gebruiken” (p. 41)

Omgevingsgeluiden makkelijker horen (AMBIENT SOUND)

Met AMBIENT SOUND ingeschakeld kunt u de geluiden rondom u makkelijker horen, zoals aankondigingen in het openbaar vervoer, het geluid van passerende auto's, enzovoort.

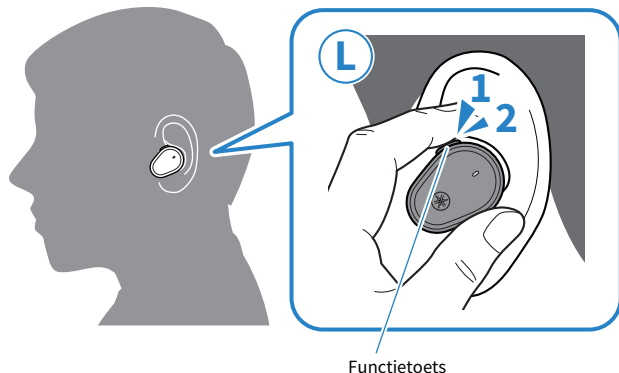

De AMBIENT SOUND/UIT in- of uitschakelen

1 Druk twee keer op de functietoets.

Druk twee keer op de toets voor in- of uitschakelen.

AMBIENT SOUND → UIT → terug naar AMBIENT SOUND

- Wanneer AMBIENT SOUND AAN is wordt er een pianoakkoord omhoog weergegeven.
- Wanneer AMBIENT SOUND UIT is wordt er een laag pianoakkoord weergegeven.

OPMERKING

- De standaardinstelling is UIT.
- Hoewel de functie AMBIENT SOUND het makkelijker maakt om omgevingsgeluid waar te nemen, garandeert dit niet dat u alles zult horen. Het is mogelijk dat u geen omgevingsgeluiden hoort als u het volume van het geluid hoger hebt gezet, of in bepaalde andere situaties.
- U kunt dit ook instellen met de app Headphone Control. De instellingen zijn als volgt.
 - AAN: schakelt AMBIENT SOUND in.
 - UIT (standaardinstelling): dit is de normale afspeelmodus.
- Afhankelijk van het geluid dat u beluistert en wat er zich rondom u afspeelt, is het omgevingsgeluid mogelijk niet makkelijk te horen. Pauzeer in dit geval het afspelen.
- Bedek de oortelefoons niet met uw hand. Als uw hand de microfoon bedekt, werkt het effect AMBIENT SOUND niet correct en kunt u ruis waarnemen.
- Het AMBIENT SOUND-effect werkt niet tijdens een telefoongesprek of wanneer er een gesprek binnenkomt.

Gerelateerde links

- “Muziek op dit product afspelen” (p. 24)
- “App-instellingen” (p. 29)

Gesprekken op de telefoon

Met dit product kunt u via de telefoon contact maken met een Bluetooth-apparaat, zoals een smartphone. Bedien dit product als volgt.

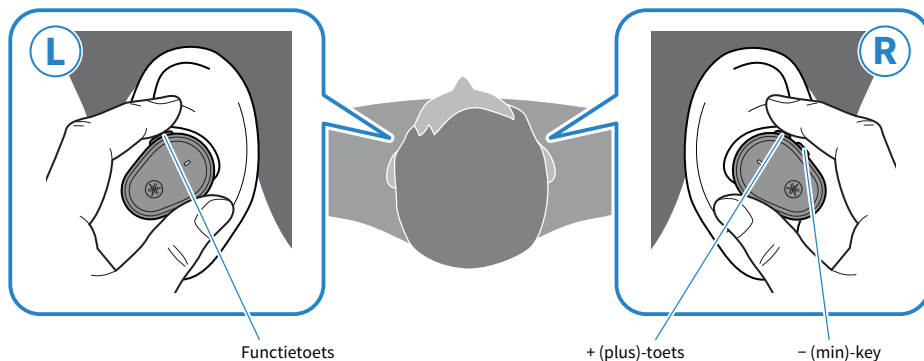

- Een telefoongesprek ontvangen
Als er een telefoongesprek binnenkomt, druk dan op de functietoets.
- Telefoongesprek beëindigen
Druk tijdens het telefoongesprek ongeveer één seconde op de functietoets.
- Een oproep negeren
Als er een telefoongesprek binnenkomt, drukt u ongeveer één seconde op de functietoets.
- Het geluidsvolume verhogen
Druk tijdens het telefoongesprek op de + (plus)-toets.
- Het geluidsvolume verlagen
Druk tijdens het telefoongesprek op de - (min)-toets.

OPMERKING

Als er een gesprek binnenkomt wordt alle afspelende audio gepauzeerd. Het afspelen van audio wordt automatisch hervat als het gesprek is afgelopen of als u het gesprek niet aanneemt.

De spraakassistent starten

Met dit product kunt u een stembesturingsfunctie aansturen, zoals Siri of Google Assistant. Deze functie is beschikbaar als u met dit product verbinding maakt met een Bluetooth-apparaat dat ondersteuning biedt voor spraakhulp.

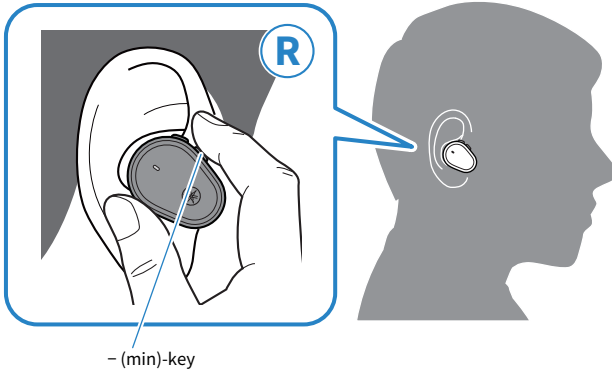

– (min)-key

- Stembesturing starten
Houd de – (min)-toets (ongeveer één seconde) ingedrukt.
- Stembesturing stoppen
 - Bij gebruik van Siri
Houd de – (min)-toets (ongeveer één seconde) ingedrukt.
 - Bij het gebruik van Google Assistant
Gebruik met het Bluetooth-apparaat.

OPMERKING

De werking voor de stembesturing verschilt afhankelijk van uw Bluetooth-apparaat. Raadpleeg de gebruikershandleiding van uw Bluetooth-apparaat voor de details.

Speciale toepassing

Over de app 'Headphone Control'

De Headphone Control-smartphone-app is een specifieke app voor het bereiken van de beste geluidskwaliteit van uw Yamaha oortelefoons of hoofdtelefoon

[Zoeklabel] #Q03 App



Met de app kunt u het volgende doen.

- De status van uw oortelefoons/hoofdtelefoon weergeven (zoals de resterende accucapaciteit)
- Uitvoerige instellingen voor uw oortelefoons/hoofdtelefoon maken

Installeer de app vanuit de App Store (iOS-apparaten) of op Google Play (Android™-apparaten). Zie de informatie over de app in de betreffende stores voor de details.

App-instellingen

Dit geeft uitleg over de instellingen en items die u kunt controleren met de Headphone Control app.

[Zoeklabel] #Q03 App

OPMERKING

Het app-scherm en de items kunnen afwijken, afhankelijk van het product.

Hoofdscherm

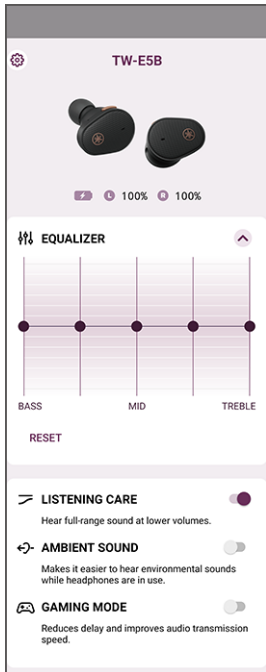

- **EQUALIZER**

Dit is een grafische 5-bands equalizer waarmee u eigen geluidinstellingen kunt maken.

Gain-instellingen voor elke equalizer

- 0 dB (Standaardinstelling)

- **LISTENING CARE**

Als LISTENING CARE is ingeschakeld, past dit product de geluidskwaliteit automatisch aan op basis van het afspeelvolume. Deze functie past de frequentiebalans aan, waardoor ook op lagere geluidsvolumes een rijk geluid mogelijk is.

Instellingen

- **AAN** (standaardinstelling): schakelt LISTENING CARE in
- **UIT**: schakelt LISTENING CARE uit

- **AMBIENT SOUND**

Met deze functie kunt u de geluiden rondom u makkelijker horen, zoals aankondigingen in het openbaar vervoer, het geluid van passerende auto's, enzovoort.

Instellingen

- AAN: schakelt AMBIENT SOUND in
- UIT (standaardinstelling): AMBIENT SOUND uitgeschakeld (normale afspeelmodus)

- **GAMING MODE**

Deze functie zorgt er ook voor dat het geluid van audio en video beter synchroon loopt, wat handig is als u een video bekijkt of een game speelt.

Instellingen

- AAN: schakelt GAMING MODE in
- UIT (standaardinstelling): schakelt GAMING MODE uit

OPMERKING

- AMBIENT SOUND garandeert niet dat u alles zult horen. Het is mogelijk dat u geen omgevingsgeluiden hoort als u het volume van het geluid hoger hebt gezet, of in bepaalde andere situaties.
- Bij gebruik van GAMING MODE kan de video-/audiolatenyency veranderen of kan de geluidskwaliteit en de stabiliteit van de verbinding verminderen, afhankelijk van de gebruiksomgeving en de manier waarop u het product draagt.

Instellingenscherf

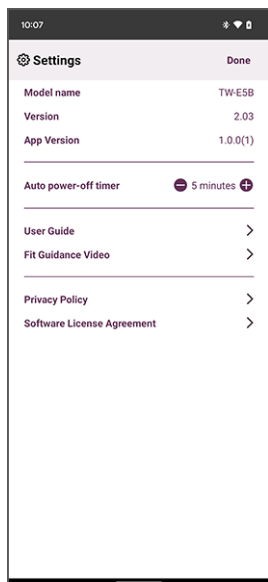

Speciale toepassing > App-instellingen

- Auto Power-Off Timer

Stelt de tijd in die nodig is om uit te schakelen, nadat verbinding via Bluetooth is verbroken.

Instellingen

- UIT
 - 5min (standaardinstelling)
 - 30min
 - 1u
 - 3u
- Zoek naar firmware update
Controleert of er nieuwe firmware is uitgebracht en voert updates uit.
 - Gebruikershandleiding
Opent de handleiding

Foutopsporing

Lees dit eerst

Als dit product niet normaal functioneert tijdens gebruik, controleer dan eerst het volgende.

[Zoeklabel] #Q01 Problemen oplossen

● **Nadat u de oortelefoons heeft teruggeplaatst in de oplaadhouder wacht u ten minste 10 seconden, alvorens ze er weer uit te halen.**

Als het probleem hiermee niet wordt opgelost, initialiseert u de oortelefoons (fabrieksreset).

- “Initialiseren (een fabrieksreset uitvoeren)” (p. 42)

● **Controleer of dit product voldoende is opgeladen.**

- “De oortelefoons opladen” (p. 10)
- “De oplaadhouder opladen” (p. 12)

● **Update de firmware van dit product naar de nieuwste versie.**

- “De firmware updaten” (p. 44)

● **Controleer de volgende zaken op basis van de problemen die u ondervindt.**

- “Kan geen verbinding maken” (p. 33)
- “Er kan niet worden ingeschakeld” (p. 34)
- “Het product kan niet worden opgeladen” (p. 35)
- “Het product werkt niet of speelt niet af” (p. 36)
- “Er wordt geen geluid waargenomen” (p. 37)
- “Er komt geluid uit slechts één oortelefoon” (p. 38)
- “Geluid is niet goed of klinkt vreemd” (p. 39)
- “Het geluid vervormt, vertoont ruis of hapert” (p. 40)
- “Slechts een van de oortelefoons gebruiken” (p. 41)
- “Initialiseren (een fabrieksreset uitvoeren)” (p. 42)

Kan geen verbinding maken

● **Oortelefoons (L) en (R) worden niet juist verbonden.**

Plaats de oortelefoons terug in de oplaadhouder en neem ze er opnieuw uit.

De oortelefoons worden ingeschakeld en beide oortelefoons maken automatisch verbinding. De indicators worden als volgt weergegeven.

- Inschakelen: Blauw licht 1 sec op
 - Oortelefoons (L) en (R) zijn nu verbonden: Paars licht 5 sec. op
- Nadat u de oortelefoons uit de oplaadhouder heeft verwijderd, kunnen de indicators een tijdje blauw knipperen.

● **Het product koppelt niet juist.**

Als de informatie voor dit product nog steeds in de lijst met verbonden apparaten op uw Bluetooth-apparaat staat, verwijder dan deze informatie en probeer opnieuw te koppelen.

- “Koppelen met een ander apparaat” (p. 19)

● **De informatie voor een Bluetooth-apparaat dat op dit product is geregistreerd is verwijderd.**

Als u een apparaat koppelt dat het maximum aantal Bluetooth-apparaten overschrijdt, wordt de informatie over het apparaat dat u het eerst heeft gekoppeld (de oudste koppeling) verwijderd. Koppel dit product opnieuw.

- “Koppelen met een ander apparaat” (p. 19)

● **Dit product kan al zijn verbonden met een ander Bluetooth-apparaat.**

Verwijder op het Bluetooth-apparaat de verbinding met dit product en koppel dit product daarna opnieuw.

● **Dit product en uw Bluetooth-apparaat kunnen zich te ver van elkaar bevinden.**

Zorg dat dit product en het Bluetooth-apparaat zich dicht bij elkaar bevinden.

● **Er bevindt zich mogelijk een apparaat dichtbij dat elektromagnetische golven uitzendt (zoals een magnetronoven, access point en dergelijke).**

Gebruik dit product niet in de buurt van apparaten die elektromagnetische golven uitzenden.

● **Mogelijk gebruikt u een niet-ondersteund Bluetooth-apparaat.**

Dit product kan niet worden gekoppeld met apparaten die bij het koppelen een wachtwoord vereisen, omdat deze functie niet wordt ondersteund.

Er kan niet worden ingeschakeld

● **Er is mogelijk niet voldoende resterende accucapaciteit.**

Laad dit product op.

- “De oortelefoons opladen” (p. 10)

● **De resterende accucapaciteit van de oplaadhouder is mogelijk volledig is uitgeput tijdens het opladen van de oortelefoons.**

Schakel de apparatuur handmatig in door de functietoets en de + (plus)-toets ongeveer één seconde ingedrukt te houden, totdat de indicator blauw oplicht. U kunt dit ook doen door de oplaadhouder op te laden.

- “De oplaadhouder opladen” (p. 12)
- “Inschakelen” (p. 14)

● **Het product werkt tijdelijk niet stabiel.**

Nadat u de oortelefoons heeft teruggeplaatst in de oplaadhouder wacht u ten minste 10 seconden, alvorens ze er weer uit te halen.

Als het probleem hiermee niet wordt opgelost, initialiseert u de oortelefoons (fabrieksreset).

- “Initialiseren (een fabrieksreset uitvoeren)” (p. 42)

Het product kan niet worden opgeladen

- **Uw computer is niet ingeschakeld (bij het opladen vanaf uw computer).**
Zet uw computer aan en laad vervolgens het product op.
- **U heeft mogelijk een ander USB-netsnoer gebruikt dan het snoer dat bij dit product is geleverd.**
Gebruik het meegeleverde USB-netsnoer om het product correct op te laden.
- **De oortelefoons en de oplaadconnectoren in de oplaadhouder maken misschien geen goed contact met elkaar.**
De oortelefoons laden niet op als ze niet op de juiste wijze zijn geplaatst in de oplaadhouder. Gebruik uw vingertoppen om de oordopjes lichtjes van links naar rechts te schuiven en ze in de juiste positie in hun opbergvakjes te plaatsen, en controleer of de oortelefoonindicators oplichten. Bedenk ook dat de oordopjes mogelijk niet goed opladen als er stof of vuil zit op de oppervlakken waar de oordopjes en de oplaadconnectoren op de oplaadhouder contact maken. Gebruik een droge en zachte doek, een wattenstaafje of iets dergelijks om deze oppervlakken te reinigen voor het opladen.

Het product werkt niet of speelt niet af

● **De oortelefoons worden nog steeds opgeladen.**

U kunt dit product niet gebruiken tijdens het opladen. Gebruik de oortelefoons nadat het opladen is voltooid.

● **Er is niet genoeg accucapaciteit.**

Laad de oortelefoons op.

- “De oortelefoons opladen” (p. 10)
- “De oplaadhouder opladen” (p. 12)

● **Het product werkt tijdelijk niet stabiel.**

Nadat u de oortelefoons heeft teruggeplaatst in de oplaadhouder wacht u ten minste 10 seconden, alvorens ze er weer uit te halen.

Als het probleem hiermee niet wordt opgelost, initialiseert u de oortelefoons (fabrieksreset).

- “Initialiseren (een fabrieksreset uitvoeren)” (p. 42)

Er wordt geen geluid waargenomen

● **De oortelefoons zijn niet verbonden met een Bluetooth-apparaat.**

Koppel dit product.

- “Voor het eerst koppelen” (p. 17)
- “Koppelen met een ander apparaat” (p. 19)

● **Het geluidsvolume is te laag.**

Verhoog het geluidsvolume.

- “Muziek op dit product afspelen” (p. 24)

● **Het afspelen van de audio is gestopt.**

Start het afspelen.

- “Muziek op dit product afspelen” (p. 24)

Er komt geluid uit slechts één oortelefoon

● **Oortelefoons (L) en (R) worden niet juist verbonden.**

Plaats de oortelefoons terug in de oplaadhouder en neem ze er opnieuw uit.

De oortelefoons worden ingeschakeld en beide oortelefoons maken automatisch verbinding. De indicators worden als volgt weergegeven.

- Inschakelen: Blauw licht 1 sec op
 - Oortelefoons (L) en (R) zijn nu verbonden: Paars licht 5 sec. op
- Nadat u de oortelefoons uit de oplaadhouder heeft verwijderd, kunnen de indicators een tijdje blauw knipperen.

● **Het signaal komt mogelijk niet duidelijk binnen, waardoor de verbinding onstabiel wordt.**

Blijf uit de buurt van draadloze apparatuur, zoals toegangspunten of apparaten die elektromagnetische golven produceren, zoals magnetrons. Neem de oortelefoons na het plaatsen in de oplaadhouder er weer uit.

● **U gebruikt mogelijk een smartphone-app die geluid op slechts één kanaal genereert.**

Controleer of er geluid uit beide oortelefoons komt als u geluid afspeelt met een andere app.

● **Eén van de oortelefoons kan mogelijk uitgeschakeld zijn.**

Schakel het product in.

- “Inschakelen” (p. 14)

● **De verbindinginformatie voor het gekoppelde Bluetooth-apparaat werkt mogelijk niet correct.**

Verwijder de verbindinggegevens van dit product van het Bluetooth-apparaat en koppel de oortelefoons vervolgens met het Bluetooth-apparaat.

- “Koppelen met een ander apparaat” (p. 19)

Geluid is niet goed of klinkt vreemd

● **Misschien draagt u de oortelefoons aan de verkeerde kant (L/R).**

Controleer of de linker (L) en rechter (R) oortelefoon aan de juiste zijden worden gedragen.

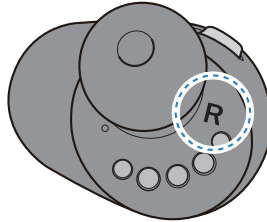
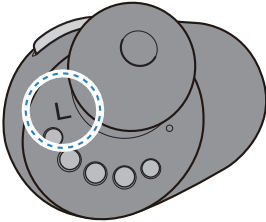

- “De oortelefoons opzetten” (p. 22)

● **De oordoppen passen niet in mijn oren.**

Vervang de oordoppen door de grootte die overeenkomt met de vorm van het oor.

- “De oordoppen vervangen” (p. 23)

Het geluid vervormt, vertoont ruis of hapert

● **Het signaal komt mogelijk niet duidelijk binnen, waardoor de verbinding onstabiel wordt.**

Blijf uit de buurt van draadloze apparatuur, zoals toegangspunten of apparaten die elektromagnetische golven produceren, zoals magnetrons.

Probeer het verbonden Bluetooth-apparaat zo dicht mogelijk bij dit product te plaatsen.

Apparaten met draadloze netwerkconnectiviteit kunnen signalen uitzenden die Bluetooth-communicatie belemmeren. Schakel in dit geval de draadloze netwerkconnectiviteit van uw Bluetooth-apparaat uit.

● **Het product werkt tijdelijk niet stabiel.**

Nadat u de oortelefoons heeft teruggeplaatst in de oplaadhouder wacht u ten minste 10 seconden, alvorens ze er weer uit te halen.

Als het probleem hiermee niet wordt opgelost, initialiseert u de oortelefoons (fabrieksreset).

- “Initialiseren (een fabrieksreset uitvoeren)” (p. 42)

● **GAMING MODE is AAN.**

Stel GAMING MODE in op UIT.

Bij gebruik van GAMING MODE kan de video-/audiolateny veranderen of kan de geluidskwaliteit en de stabiliteit van de verbinding verminderen, afhankelijk van de gebruiksomgeving en de manier waarop u het product draagt.

- “Muziek op dit product afspelen” (p. 24)
- “App-instellingen” (p. 29)

Slechts een van de oortelefoons gebruiken

Koppel de oortelefoon die u met het Bluetooth-apparaat wilt gebruiken.

Als u dit doet, let dan op het volgende.

- Dit product biedt geen functie voor het converteren van stereo geluid naar mono geluid.
- De L- en R-zijtoetsen op de oortelefoons werken anders. Bij gebruik van slechts één oortelefoon gebruikt u het Bluetooth-apparaat om besturingselementen te bedienen, zoals afspelen of praten op de telefoon.

Initialiseren (een fabrieksreset uitvoeren)

Volg de onderstaande stappen om dit product te initialiseren (een fabrieksreset uitvoeren).

[Zoeklabel] #Q04 Reset

Initialiseren (een fabrieksreset uitvoeren)

Hiermee herstelt u alle fabrieksinstellingen van de oortelefoons. De informatie voor geregistreerde apparaten (gekoppeld) wordt verwijderd.

1 Verwijder de oortelefoons (L) en (R) uit de opladhouder.

De indicators lichten één seconde blauw op.

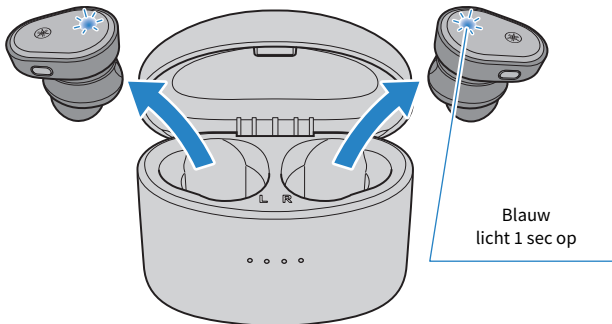

2 Houd de functietoets en de + (plus)-toets ongeveer zeven seconden ingedrukt om uit te schakelen.

Controleer of de indicator oplicht zoals hieronder weergegeven.

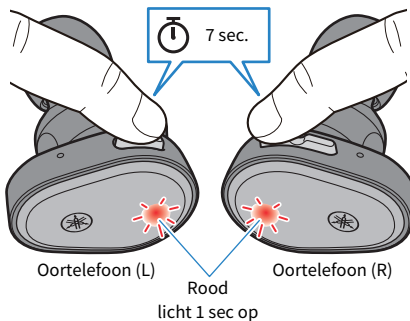

3 Nadat er is uitgeschakeld, houdt u de functietoets en de + (plus)-knop 10 seconden ingedrukt.

Controleer of de indicator oplicht zoals hieronder weergegeven.

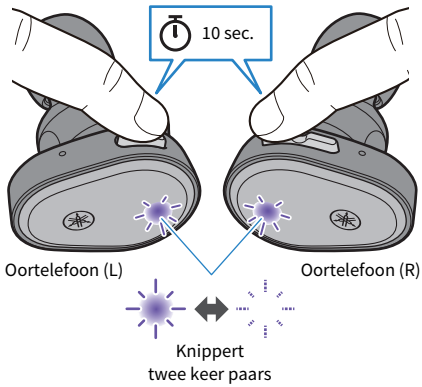

4 Plaats oortelefoons (L) en (R) in de oplaadhouder.

De oortelefoons zijn nu geïnitieerd (fabrieksreset).

Gerelateerde links

“Voor het eerst koppelen” (p. 17)

De firmware updaten

Werk de firmware van dit product bij met de Headphone Control-app.

De firmware van dit product kan worden geüpdatet om nieuwe functionaliteit toe te voegen en productfuncties te corrigeren. Zie voor meer informatie over de inhoud van updates de productinformatiepagina op de Yamaha website.

LET OP

- Voor stabiele datacommunicatie tussen dit product en uw Bluetooth-apparaat moet u de firmware updaten op een locatie waar het signaal goed is. Vermijd het volgende terwijl de firmware wordt geüpdatet.
 - De oortelefoons in de oplaadhouder plaatsen
 - Het product uitschakelen
 - De Headphone Control-app sluiten of een andere app gebruiken
 - Uw smartphone uitschakelen
 - De verbinding tussen uw smartphone en dit product annuleren

1 Open in het hoofdscherm van de Headphone Control-app het menu.

2 Tik op 'Zoek naar firmware update'.

Als er nieuwe firmware is uitgebracht, ziet u instructies over het uitvoeren van de update. Installeer de firmware door de instructies op het scherm op te volgen.

Gerelateerde links

- “Over de app 'Headphone Control'” (p. 28)
- “App-instellingen” (p. 29)

De lijst van supportcenters

Als het probleem nog steeds niet kan worden opgelost, neem dan met ons contact op voor productondersteuning, zoals hieronder vermeld.

Voor klanten in Japan

- Neem contact op met de winkel waar u dit product heeft gekocht, of het productondersteuningscentrum zoals wordt vermeld in de 'Snelstartgids' die bij dit product wordt geleverd.

Voor klanten buiten Japan

- Neem contact op met de dichtstbijzijnde goedgekeurde Yamaha-dealer of service center.
<https://manual.yamaha.com/av/support/>

Appendix

Lijst van handelingen

De basishandelingen voor dit product worden hieronder weergegeven.

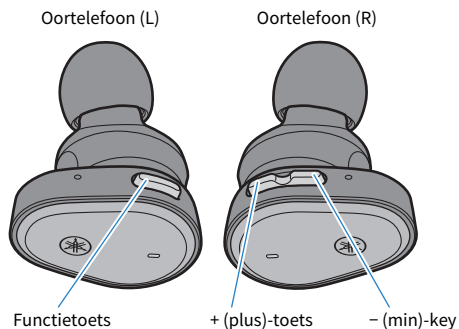

Stroom

- Inschakelen
Uit de oplaadhouder halen
- Uitschakelen
Functietoets, + (plus)-toets (zeven seconden ingedrukt houden)

Geluidsvolume

- Geluidsvolume omhoog
+ (plus)-toets
- Geluidsvolume omlaag
- (min)-key

Audio afspelen

- Pauze/afspelen
Functietoets
 - Naar de volgende song springen
+ (plus)-toets (twee keer kort indrukken)
 - Teruggaan naar het begin van een song of naar de vorige song springen.
- (min)-toets (twee keer kort indrukken)
- De bediening kan afwijken, afhankelijk van het Bluetooth-apparaat of de gebruikte app.

De modi selecteren

- Schakelaar AMBIENT SOUND AAN/UIT
Functietoets (twee keer achter elkaar kort indrukken)

Telefoongesprekken

- Een telefoongesprek ontvangen
Functietoets
- Telefoongesprek beëindigen
Functietoets (ten minste één seconde ingedrukt houden tijdens een gesprek)
- Een oproep negeren
Functietoets (ingedrukt houden bij een binnenkomend gesprek)

Andere functies

- Koppelen starten
Houd de functietoets en de + (plus)-toets ingedrukt terwijl de apparatuur is ingeschakeld (houd beide toetsen ongeveer drie seconden ingedrukt en laat vervolgens los).
- Stembesturing starten
 - (min)-toets (ongeveer één seconde ingedrukt houden)
- Beëindig stembesturing (alleen Siri)
 - (min)-toets (ongeveer één seconde ingedrukt houden)

Lijst van indicatorweergaves en geluidsmeldingen

De indicatorweergaves en geluidsmeldingen van dit product worden hieronder weergegeven.

Weergave oortelefoonindicator

- Inschakelen
Licht één seconde op (blauw) branden en gaat dan uit
- Stand-by-modus voor koppelen met Bluetooth-apparaat
Knippert (afwisselend tussen rood en blauw; alleen de eerste oortelefoon)
- Zoeken naar gekoppeld Bluetooth-apparaat
Brandt niet
- Verbinden met Bluetooth-apparaat voltooid
Gaat branden (blauw, gedurende ca. 10 sec.) en gaat dan uit
- Uitschakelen
Licht één seconde op (rood) en gaat vervolgens uit (als u de knop op de oortelefoons gebruikt om uit te schakelen).
- Oortelefoons (L) en (R) worden aangesloten
Knippert (blauw)
- Aansluiting met oortelefoon (L) en oortelefoon (R) voltooid
Licht vijf seconden op (paars) en gaat daarna uit

Indicatorweergave tijdens opladen

- Opladen
Gaat (rood) branden
- Opladen voltooid
Brandt niet

Opladhouder indicator display

Als de opladhouder niet is aangesloten op een stroombron

- Gedurende vijf seconden nadat u de oortelefoons in de opladhouder heeft geplaatst
Geeft de resterende accucapaciteit van de opladhouder weer en schakelt uit

Als de opladhouder is aangesloten op een stroombron

- Geeft de resterende accucapaciteit van de opladhouder weer

Geluidsmeldingen

- Battery High
Voldoende resterende acculading
- Battery Medium
Gemiddelde resterende acculading
- Battery Low
Kleine hoeveelheid resterende acculading
- Power Off
Uitschakelen
- Pairing
Koppelen starten (apparaatregistratie)
- Pairing Successful
Koppelen gelukt/verbinden voltooid
- Pairing Failed
Koppelen mislukt
- Connected
Verbinden met Bluetooth-apparaat voltooid
- Disconnected
Verbinding met Bluetooth-apparaat verbroken
- Link Lost
De koppeling naar het Bluetooth-apparaat is verbroken

Gerelateerde links

- “De oortelefoons opladen” (p. 10)
- “De oplaadhouder opladen” (p. 12)
- “Inschakelen” (p. 14)
- “Uitschakelen” (p. 15)
- “Resterende accucapaciteit” (p. 16)
- “Voor het eerst koppelen” (p. 17)
- “Koppelen met een ander apparaat” (p. 19)
- “Verbinding maken met een apparaat dat al is gekoppeld” (p. 21)
- “Omgevingsgeluiden makkelijker horen (AMBIENT SOUND)” (p. 25)

Specificaties

De specificaties van dit product worden hieronder weergegeven.

- Type driver
Dynamisch
- Drivereenheid
7 mm
- Frequentiebereik
20–20.000 Hz
- Bluetooth-versie
5.2
- Ondersteunde profielen
A2DP, AVRCP, HFP, HSP
- Ondersteunde codecs
SBC, AAC, Qualcomm® aptX™ Adaptive
- Ondersteunde contentbeveiliging (alleen Japan)
SCMS-T
- RF uitgangsvermogen
Klasse 1
- Maximaal verbinding bereik
10 m (zonder belemmeringen)
- Maximaal aantal te koppelen apparaten
3

Microfoon voor telefoongesprekken

- Type driver
MEMS
- Richtingskenmerken
Algemene richting
- Frequentiebereik
100–10.000 Hz

Oplaadbare accu

- Interne oplaadbare accu
Lithium-ion accu
- Oplaatijd (tot volledige capaciteit)
Oortelefoons: ca. 1,5 uur
Oplaadhouder: ca. 2,5 uur
- Onafgebroken afspeeltijd
Ongeveer 8,5 uur
Aantal beschikbare laadcycli voor oortelefoons met oplaadhouder (als de oplaadhouder volledig is opgeladen)
Ca. 3 keer
- Temperatuurbereik voor gebruik (tijdens opladen)
5–40°C
Laad dit product op binnen het aangegeven temperatuurbereik.

Algemeen

- Classificatie waterdichtheid
IPX 5 (oortelefoons)
- Gewicht
6,5 g (per oortelefoon)

*De toelichtingen in deze gebruikershandleiding zijn geschreven volgens de meest recente specificaties op de datum van publicatie. Raadpleeg de Yamaha-website voor de meest recente versie van de gebruikershandleiding.

Handelsmerken

De handelsmerken in deze gebruiksaanwijzing zijn als volgt.

Het Bluetooth® woordmerk en logo's zijn gedeponeerde handelsmerken van Bluetooth SIG, Inc. en elk gebruik ervan door Yamaha Corporation geschiedt onder licentie. Andere handelsmerken en handelsnamen zijn die van de betreffende eigenaren.

Qualcomm aptX en Qualcomm TrueWireless zijn producten van Qualcomm Technologies, Inc. en/of haar dochtermaatschappijen.

Qualcomm en Qualcomm TrueWireless zijn handelsmerken van Qualcomm Incorporated, geregistreerd in de Verenigde Staten en andere landen.

Android en Google Play

Google, Android en Google Play zijn handelsmerken van Google LLC.

App Store

App Store is een handelsmerk van Apple Inc., gedeponeerd in de VS en andere landen.

Siri

Siri is een handelsmerk van Apple Inc., gedeponeerd in de V.S. en andere landen.

Yamaha Global Site
<https://www.yamaha.com/>

Yamaha Downloads
<https://download.yamaha.com/>

© 2022 Yamaha Corporation

Published 09/2022 AM-C0

AV20-0157