



Installatiehandleiding voor wandbevestiging

Sound Bar

TRUE X BAR 40A SR-X40A

TRUE X BAR 50A SR-X50A

ATS-X500

INHOUD

Over deze Installatiehandleiding voor wandbevestiging	3
Voorzorgen	4
Items voor installatie met wandbevestiging	5
De geluidsbalk aan een wand bevestigen	6

Over deze Installatiehandleiding voor wandbevestiging

- Deze handleiding geeft uitleg over de installatiemethode voor gekwalificeerd servicepersoneel belast met het bevestigen van de geluidsbalk aan een wand.
- Deze handleiding maakt gebruik van de volgende aanduidingen voor belangrijke informatie.



VOORZICHTIG

Deze inhoud geeft “risico op lichamelijk letsel” aan.

• LET OP

Geeft punten aan waar u zich aan moet houden om defecten aan het product, schade, of storingen te voorkomen en om het milieu te beschermen.

• OPMERKING

Geeft opmerkingen aan betreffende instructies, beperkingen van functies, en aanvullende informatie die van nut kan zijn.

- De illustraties in deze handleiding dienen uitsluitend voor instructiedoeleinden.
- De namen van bedrijven en producten die in deze handleiding worden genoemd, zijn handelsmerken of geregistreerde handelsmerken van hun respectieve eigenaars.

OPMERKING

- Er worden een Veiligheidsbrochure* en een Snelstartgids meegeleverd met dit product. Algemene voorzorgen voor het omgaan met dit product worden beschreven in de Veiligheidsbrochure. Raadpleeg dit document voor u de geluidsbalk gaat installeren.
* Er wordt geen Veiligheidsbrochure meegeleverd met het model van dit product voor continentaal China. Algemene voorzorgen voor het omgaan met dit product worden beschreven aan de achterkant van de Snelstartgids. Raadpleeg die voorzorgen voor u de geluidsbalk gaat installeren.
- Zie voor details over de functies de Gebruikershandleiding van uw product.
 - TRUE X BAR 40A (SR-X40A)
<https://manual.yamaha.com/av/21/srx40a/>
 - TRUE X BAR 50A (SR-X50A)
<https://manual.yamaha.com/av/21/srx50a/>
 - ATS-X500
<https://manual.yamaha.com/av/21/atsx500/>

Voorzorgen

Voor u de geluidsbalk aan een wand gaat bevestigen, moet u de volgende voorzorgen lezen voor een veilige installatie. Zorg ervoor dat u de voorzorgen opvolgt.

■ Voorzorgen wanneer u de geluidsbalk aan een wand wilt bevestigen



VOORZICHTIG

- Voor een correcte installatie van de geluidsbalk aan een wand, moet u de werkzaamheden laten uitvoeren door de dealer van wie u het toestel hebt gekocht, of door een aannemer met gekwalificeerd personeel. Voor een veilige installatie zijn speciale vaardigheden en ervaring vereist.
- U moet de voorzorgen strikt opvolgen wanneer u de geluidsbalk aan een wand bevestigt. De geluidsbalk kan anders vallen, wat kan resulteren in letsel.
 - Bevestig het toestel niet aan een wand die gemaakt is van te zwakke materialen, zoals gipsplaat of iets dergelijks.
 - Gebruik schroeven van de maat die wordt gespecificeerd in deze handleiding en die het gewicht van de installatie kunnen dragen. Gebruik geen spijkers, dubbelzijdig plakband, schroeven met een andere maat dan de gespecificeerde maat, of schroeven die versleten of beschadigd zijn.
 - Zet de kabels vast zodat er niets per ongeluk aan kan blijven haken.
- Controleer onmiddellijk na de installatie of de geluidsbalk inderdaad stevig genoeg op zijn plaats is bevestigd. Yamaha aanvaardt geen aansprakelijkheid voor enig ongeval veroorzaakt door een ondeugdelijke installatie.

■ Voorzorgen na de installatie



VOORZICHTIG

- U mag niet op de aan de wand bevestigde geluidsbalk leunen en geen te grote kracht zetten op de bovenkant van de geluidsbalk. Hierdoor zou de geluidsbalk kunnen vallen.

Items voor installatie met wandbevestiging

Controleer of al de volgende items aanwezig zijn voor u de geluidsbalk gaat installeren.

■ Items die worden meegeleverd met dit product

- Tussenstukken (x2)



- Bevestigingssjabloon



■ In de handel verkrijgbare items

Naast de meegeleverde items zijn ook de volgende in de handel verkrijgbare items nodig.

- Schroeven (x2)

Kies houtschroeven met een bolle kop van de volgende afmetingen:

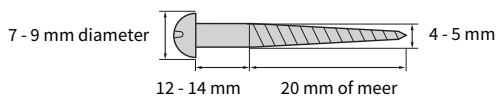

■ Gereedschap

Gebruik het volgende gereedschap voor de installatie.

- Schroevendraaier
Gebruik een passende schroevendraaier voor de gebruikte schroeven.
- Potlood
Hiermee moet u de posities voor de schroeven aftekenen op de wand.
- Plakband of punaises
Hiermee moet u het bevestigingssjabloon tijdelijk aan de wand bevestigen.

De geluidsbalk aan een wand bevestigen

- Voor u de geluidsbalk aan een wand gaat bevestigen, moet u de volgende voorzorgen lezen.
 - “Voorzorgen” (p. 4)

Gebruik de schroef-bevestigingsgaten in de geluidsbalk om de geluidsbalk aan een wand te bevestigen.

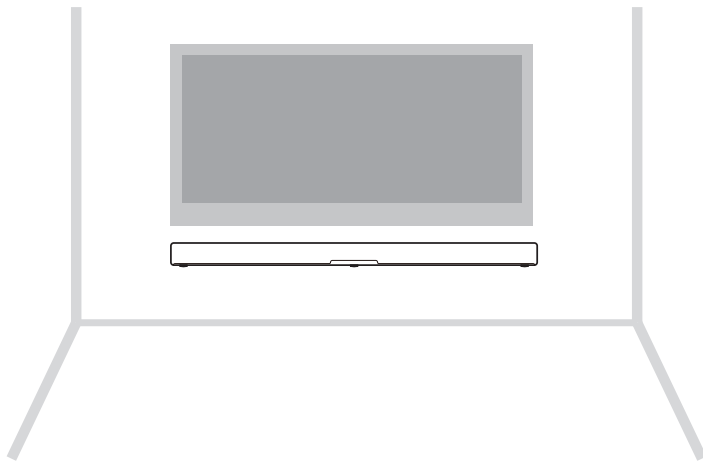

De geluidsbalk aan een wand bevestigen

OPMERKING

De bovenkant van de geluidsbalk is voorzien van ingebouwde hoogteluidsprekers die het geluid voor de hoogtekanalen produceren. Een ruimte van tenminste 10 cm boven de bovenkant van de geluidsbalk is vereist om ervoor te zorgen dat de hoogtekanalen ongehinderd kunnen worden weergegeven. Op deze manier kunt u verzekerd zijn van het best mogelijke surround-geluidsveld.

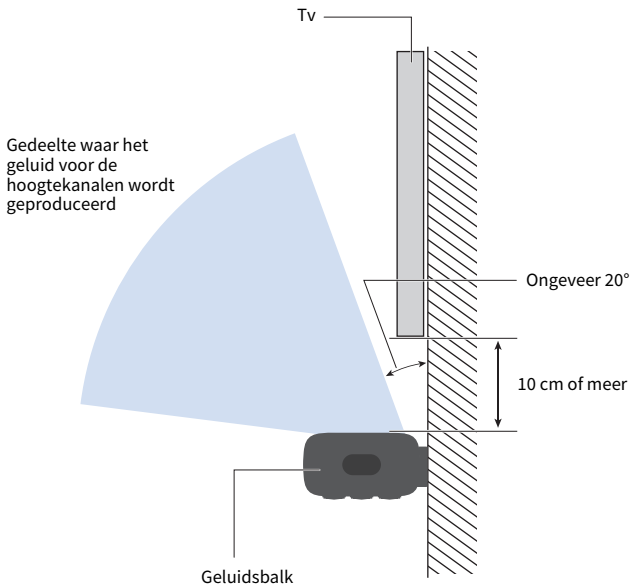

1 Bevestig het bevestigingssjabloon (meegeleverd) tijdelijk aan de wand.

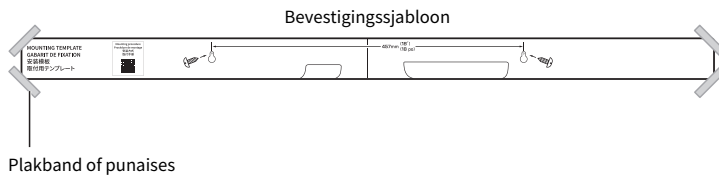

2 Teken de posities voor de schroeven af op de wand met een potlood.

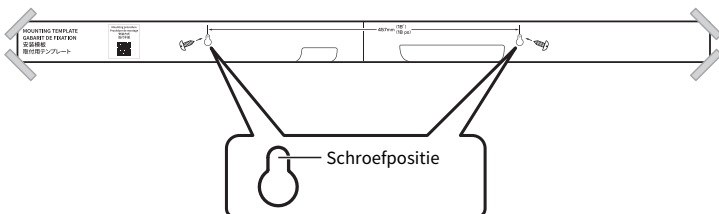

De geluidsbalk aan een wand bevestigen

3 Verwijder het bevestigingssjabloon van de wand.

4 Installeer de tussenstukken (meegeleverd) en de schroeven op de punten die u hebt afgetekend op de wand.

U moet schroeven met de volgende maat gebruiken.

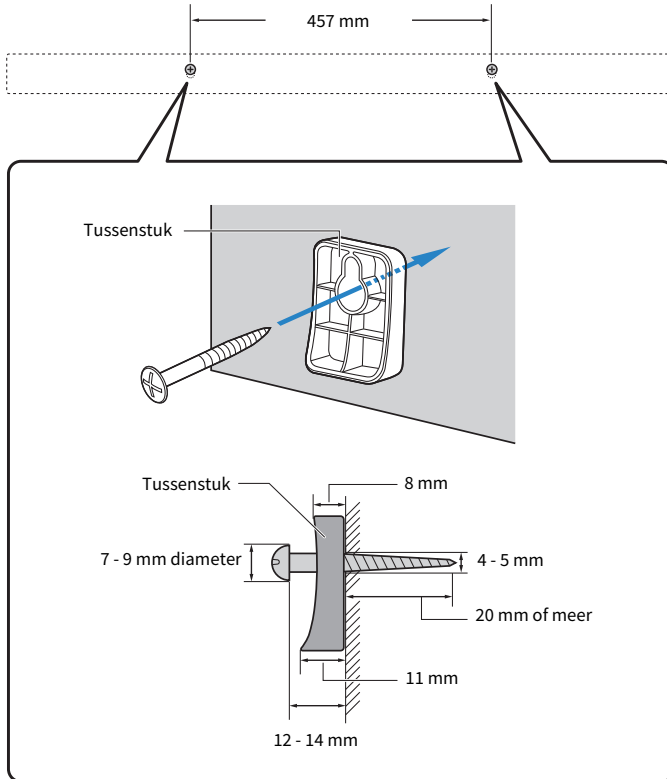

OPMERKING

U kunt de tussenstukken ook installeren door ze aan de schroeven te hangen nadat u de schroeven eerst hebt geïnstalleerd.

5 Sluit de kabels aan op de geluidsbalk.

Zie voor de aansluitprocedure de Snelstartgids of Gebruikershandleiding van uw product.

6 Hang de geluidsbalk aan de schroeven.

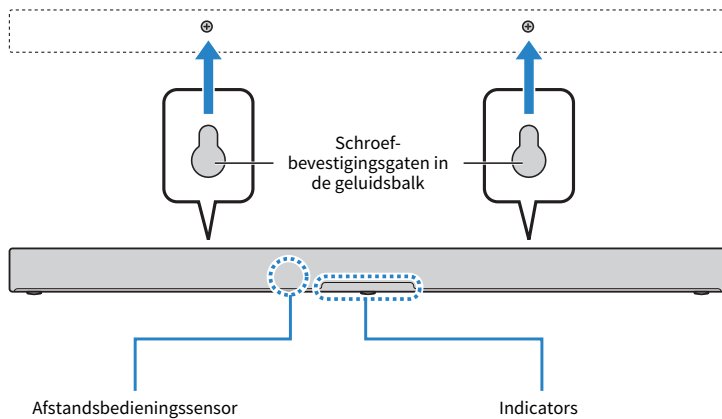

De installatie en de aansluitingen zijn nu voltooid.

Yamaha Global Site
<https://www.yamaha.com/>

Yamaha Downloads
<https://download.yamaha.com/>

© 2023 Yamaha Corporation

Published 07/2023 NV-A0

AV21-0043