



Gebruikershandleiding

Receiver

R-N600A

musicCast 

INHOUDSOPGAVE

VOOR GEBRUIK 6

Lees dit eerst 6

Over dit product en de handleiding 6

Signaalbronnen die kunnen worden weergegeven met dit product 7

Compatibele signaalbronnen 7

Compatibiliteit met MusicCast 8

Accessoires 9

Controleren van de accessoires 9

NAMEN VAN ONDERDELEN EN HUN FUNCTIES 10

Toestel 10

Voorpaneel 10

Voorpaneel 13

Achterpaneel 14

Afstandsbediening 16

Afstandsbediening 16

VOORBEREIDING 19

Vorbereiden van de afstandsbediening 19

Inbrengen van batterijen en bereik 19

Aansluiten van externe apparatuur 20

Aansluiten van audioapparaten 20

De luidsprekers aansluiten 21

De luidsprekers aansluiten 21

Verbindingen maken via dubbele bedrading 23

Een subwoofer aansluiten 24

Aansluiten van radio-antennes 25

Aansluiten van een FM-antenne 25

Aansluiten van een AM-antenne 26

Aansluiten van een DAB/FM-antenne 27

Vorbereiden van een netwerkverbinding 28

Tot stand brengen van een netwerkverbinding 28

Aansluiten van een netwerkkabel (verbinding via bedrading) 29

Vorbereiden van de draadloze antenne (draadloze verbinding) 30

Het product AAN zetten 31

De stekker van het netsnoer in een stopcontact doen 31

De stroom AAN zetten 32

Configureren van MusicCast-instellingen (verbinding maken met een netwerk)	34
Registreren op het MusicCast-netwerk	34

WEERGAVE 35

Basisbediening

Selecteren van de te gebruiken luidsprekers	35
Selecteren van een signaalbron	36
Instellen van het volume	37
Omschakelen van het voordisplay	38

Het geluid aanpassen aan uw voorkeuren

Genieten van weergave met de functie Pure Direct (PURE DIRECT)	39
Aanpassen van de lage en hoge tonen (BASS/TREBLE)	40
Aanpassen van de links/rechts volumebalans (BALANCE)	41
Lage en hoge tonen makkelijker kunnen horen, ook bij een laag volume (LOUDNESS)	42

Luisteren naar de radio

Vorbereidingen voor het luisteren naar de radio	43
Selecteren van een radiozender	46
De Radio Data System-informatie weergeven	47
De DAB-informatie weergeven	48
FM-radiozenders automatisch registreren (automatisch registreren)	49
Radiozenders handmatig registreren	50
Opnieuw oproepen van een geregistreeerde radiozender	51
Verwijderen van de registratie van een radiozender	52

Weergeven via een Bluetooth® verbinding

Weergeven van de audio van een Bluetooth apparaat met dit product (audio-ontvangst)	53
De audio van dit product weergeven via een Bluetooth luidspreker/hoofdtelefoon (audio-overdracht)	54

Luisteren naar muziek via AirPlay

Weergeven van muziek via AirPlay	55
--	----

Luisteren naar internetradio

Selecteren van een internetradiozender	56
--	----

Luisteren naar streamingdiensten

Luisteren naar streamingdiensten	57
--	----

Muziek weergeven van een USB-apparaat

Muziek weergeven van een USB-apparaat	58
---	----

Afspelen van nummers op mediaservers (PC/NAS)

Afspelen van nummers op mediaservers (PC/NAS)	60
---	----

Menu Option (instellingen voor elk van de signaalbronnen)	62
Basisbediening van het menu Option	62
Lijst menu Option	63
Corrigeren van een volumeverschil tussen signaalbronnen	64
Tonen van informatie over audiosignalen	65
Uitvoeren van een eerste scan voor het ontvangen van DAB-radio	66
De kwaliteit van de ontvangst van elke DAB-zenderlabel controleren	67
Instellen van de volumekoppeling met dit product bij weergave van een AirPlay/Bluetooth apparaat	68
Instellen van automatische weergave	69

HANDIGE FUNCTIES **70**

Voorkeuzefuncties	70
Registreren van uw favoriete content onder voorkeuzenummers	70
Oproepen van onder voorkeuzenummers geregistreerde content	72
Slaaptimerfunctie	73
De tijd voor de slaaptimer configureren	73

INSTELLINGEN **74**

Menu's	74
Menustructuur	74
Menu Setup (veranderen functie-instellingen)	75
Basisbediening van het menu Setup	75
Lijst met onderdelen van het menu Setup	76
Configureren van een netwerk	77
Configureren van Bluetooth	82
Configureren van het volume	83
Configureren van de automatische standby	84
Het product in de ECO-stand zetten	85
Menu Advanced Setup (veranderen van systeeminstellingen)	86
Basisbediening van het menu Advanced Setup	86
Lijst met onderdelen van het menu Advanced Setup	87
Instellen van de luidspreker-impedantie	88
Configureren van de Remote ID	89
Veranderen van de instelling van de FM/AM-afstemmingsfrequentie	90
Initialiseren van instellingen	91

UPDATEN **92**

Controleren van de versie van de firmware	92
Controleren van de versie van de firmware	92

Updaten van de firmware	93
Updaten van de firmware	93
Bijwerken van de firmware via uw netwerk	94
Bijwerken van de firmware met een USB-flashgeheugen	95

OPLOSSEN VAN PROBLEMEN 97

Als u denkt dat er een probleem is	97
Als u denkt dat er een probleem is, is dit de 1e stap om te controleren	97
Problemen met stroomvoorziening, systeem en/of afstandsbediening	98
Problemen met de audio	100
Problemen met de FM-radio	102
Problemen met de AM-radio	103
Problemen met de DAB-radio	104
Problemen met USB	105
Problemen met het netwerk	106
Problemen met Bluetooth	109
Foutmeldingen op het voordisplay	110

APPENDIX 112

Zorgen voor het product	112
Hoe u moet zorgen voor dit product	112
Maken van draadloze netwerkverbindingen	113
Selecteren van de methode om draadloos verbinding met het netwerk te maken	113
Gebruiken van het WPS-knopje om een draadloze verbinding te maken	114
Een draadloze verbinding maken met uw iPhone (WAC)	115
Handmatig maken van een draadloze verbinding	116
Ondersteunde apparaten en formaten	117
Ondersteunde Bluetooth apparatuur	117
Ondersteunde USB-apparatuur	118
Ondersteunde bestandsindelingen op dit product (netwerk/USB)	119
Handelsmerken	120
Handelsmerken	120
Technische gegevens	121
Technische gegevens	121

VOOR GEBRUIK

Lees dit eerst

Over dit product en de handleiding

Hartelijk dank voor het aanschaffen van dit Yamaha product. Dit product is een netwerk-compatibele receiver voor gebruik bij u thuis. Het kan radio-uitzendingen en materiaal van het netwerk weergeven, maar ook analoge en digitale audio-ingangssignalen.

Deze handleiding (gida) is als volgt georganiseerd. Lees elk van de aparte gidsen die werden meegeleverd met het product en houd ze bij de hand zodat u er later makkelijk iet in kunt opzoeken.

Veiligheidsgids (Meegeleverd met het product)

Hierin staan belangrijke veiligheidsvoorzorgen die u voor gebruik moet lezen.

Snelgids (Meegeleverd met het product)

Deze gids geeft uitleg over zaken van de basisverbindingen tot het weergeven van internetradio.

Gebruikershandleiding (Deze gids)

Hierin vindt u uitleg over alle functies, inclusief informatie die niet wordt behandeld in de Snelgids.

- De Gebruikershandleiding geeft hoofdzakelijk uitleg over de bediening met de meegeleverde afstandsbediening.
- In de Gebruikershandleiding worden alle modellen iPhone, iPad, en iPod touch aangeduid als “iPhone”. Behalve waar anders staat aangegeven in de uitleg, verwijst de aanduiding “iPhone” niet alleen naar iPhone, maar ook naar iPad, en iPod touch.
- Symbolen die worden gebruikt in de Gebruikershandleiding



VOORZICHTIG wordt gebruikt bij informatie over mogelijk letsel.

- **LET OP** wordt gebruikt bij informatie voor het voorkomen van defecten, schade, of storingen van het product en/of mogelijk verlies van gegevens.
- **OPMERKING** wordt gebruikt bij aanvullende informatie die goed is om te weten.
- [Zoekterm] is een woord dat u wilt opzoeken.

U kunt de nieuwste versies van de handleidingen downloaden van de volgende website.

<https://download.yamaha.com/>

Signaalbronnen die kunnen worden weergegeven met dit product

Compatibele signaalbronnen

Zoals hieronder staat aangegeven, ondersteunt dit product de weergave van allerlei signaalbronnen.

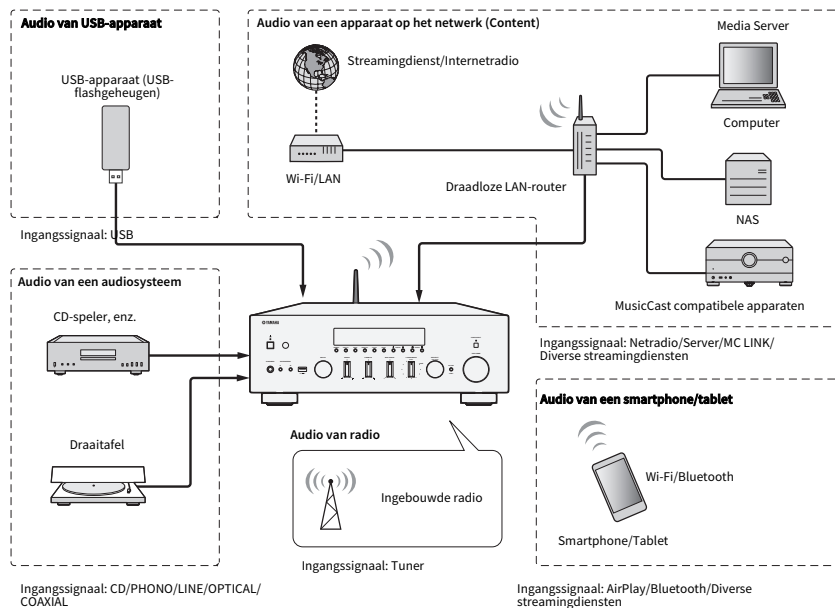

Gerelateerde koppelingen (voor verbindingen)

- "Aansluiten van externe apparatuur" (p. 20)
- "Aansluiten van radio-antennes" (p. 25)
- "Tot stand brengen van een netwerkverbinding" (p. 28)

Gerelateerde koppelingen (voor weergave)

- "Selecteren van een signaalbron" (p. 36)
- "Luisteren naar de radio" (p. 43)
- "Weergeven via een Bluetooth® verbinding" (p. 53)
- "Luisteren naar muziek via AirPlay" (p. 55)
- "Luisteren naar internetradio" (p. 56)
- "Luisteren naar streamingdiensten" (p. 57)
- "Muziek weergeven van een USB-apparaat" (p. 58)
- "Afspelen van nummers op mediaservers (PC/NAS)" (p. 60)

Compatibiliteit met MusicCast



Dit product is compatibel met MusicCast. Dit maakt het mogelijk om muziek te delen met andere MusicCast-compatibele apparaten in andere ruimtes. De speciale app, “MusicCast Controller”, is makkelijk in het gebruik en stelt gebruikers in staat om overal in huis te genieten van muziek van smartphones, mediaservers (PC/NAS), internetradio en streamingdiensten.

Ga voor details over MusicCast en daarmee compatibele apparatuur naar de website van Yamaha. Zoek voor meer informatie over de app naar “MusicCast Controller” in de App Store of op Google Play.

Accessoires

Controleren van de accessoires

Dit product wordt geleverd met de volgende accessoires. Controleer of u de accessoires die behoren te zijn meegeleverd allemaal ontvangen hebt.

- DAB/FM-antenne (Modellen voor het V.K., Europa, Rusland en Australië)

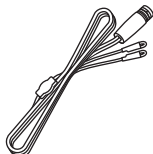

- AM-antenne (Modellen voor de V.S., Canada, China, Korea, Azië, Taiwan, en voor Midden- en Zuid-Amerika)



- FM-antenne (Modellen voor de V.S., Canada, China, Korea, Azië, Taiwan, en voor Midden- en Zuid-Amerika)

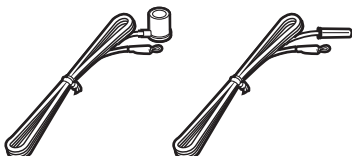

* Afhankelijk van de regio waarin het product is gekocht, wordt een van de bovenstaande meegeleverd.

- Afstandsbediening



- Batterijen (AA, R6, UM-3) (x2)

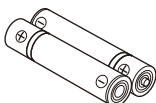

- Veiligheidsgids

- Snelgids

NAMEN VAN ONDERDELEN EN HUN FUNCTIES

Toestel

Voorpaneel

Hier volgen de namen van de onderdelen aan de voorkant van het toestel en een uitleg van hun functies.

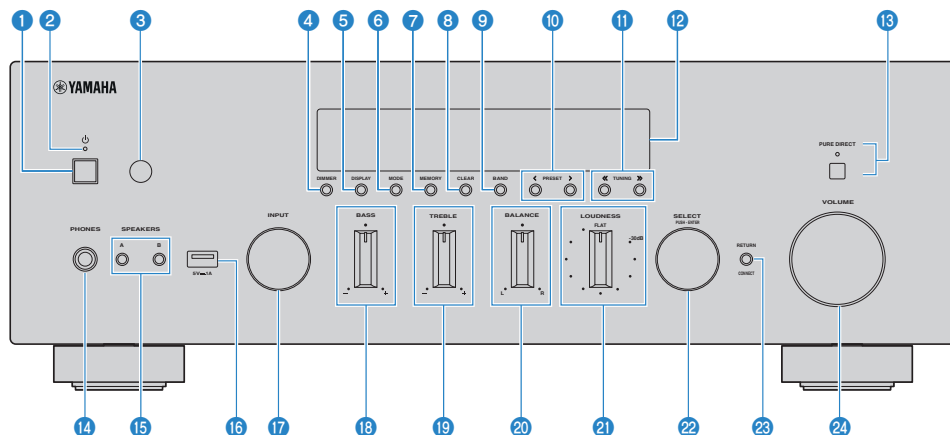

1 (aan/uit) schakelaar

Hiermee zet u dit product AAN () /UIT () (p. 32).

Druk op de (aan/uit) toets op de afstandsbediening terwijl de stroom AAN staat om het toestel heen en weer te schakelen tussen AAN en Standby. Dit product gaat ook Standby in de volgende situaties.

- Wanneer de Auto Power Standby-functie in werking treedt (p. 84).

OPMERKING

De afstandsbediening werkt niet als de stroom UIT staat. Dit product kan nu ook niet worden verbonden met een Bluetooth apparaat, een netwerkapparaat, of de app MusicCast Controller.

2 Aan/uit-indicator

Licht als volgt op om de toestand van de stroomvoorziening aan te geven.

AAN: Indicator licht op.

Standby: Indicator licht zwak op.

UIT: Indicator is uit.

OPMERKING

Wanneer de indicator knippert, betekent dit dat de beveiliging in werking is getreden en dat het toestel niet AAN kan worden gezet om het product zelf te beschermen. Neem contact op met een erkend Yamaha service-center voor reparatie.

3 Ontvanger voor de signalen van de afstandsbediening

Ontvangt de signalen (infrarood) van de afstandsbediening (p. 19).

4 DIMMER

Verandert de helderheid van het voordisplay. De helderheid verandert tussen de 5 niveaus met elke druk op de toets.

5 DISPLAY

Schakelt de informatie op het voordisplay om (p. 38).

6 MODE

Schakelt de stand voor de ontvangst van FM-radio om (Stereo/Mono) (p. 46).

7 MEMORY

Hiermee kunt u radiozenders registreren (voorkeuzenders) (p. 50). Internetradiozenders, nummers van mediaservers, en het nummer dat op dit moment wordt weergegeven wanneer USB is ingesteld als signaalbron kunnen ook worden geregistreerd (p. 70).

8 CLEAR

Verwijdert een eerder geregistreerde radiozender (voorkeuzennummer) (p. 52).

9 BAND

Schakelt over naar een andere radioband (p. 46).

10 PRESET

Gebruikt voor het opnieuw oproepen van geregistreerde (voorkeuzenders) radiozenders (p. 51) en geregistreerde nummers/internetradiozenders (p. 72).

11 TUNING

Gebruikt voor het selecteren van een radiozender (p. 46).

12 Voordisplay

Toont diverse informatie en menu's (p. 13).

13 PURE DIRECT/indicator

Zet de functie Pure Direct AAN/UIT (p. 39). Wanneer dit AAN staat, zal de indicator oplichten en zal het voordisplay uit gaan.

14 PHONES-aansluiting

Voor het aansluiten van een hoofdtelefoon (geschikt voor standaard stereo-hoofdtelefoonstekkers).

OPMERKING

Er kan geen audio worden weergegeven via luidsprekers die verbonden zijn met dit product wanneer er een hoofdtelefoon is aangesloten.

15 SPEAKERS A en B

Voor het selecteren van de luidsprekers voor weergave. Schakelt heen en weer tussen Speakers A of B AAN/UIT met elke druk op de toets (p. 35).

16 USB-aansluiting

Voor het aansluiten van een USB-apparaat (p. 58).

17 INPUT

Selecteert de signaalbron (p. 36).

18 BASS

Regelt het volume van het lage frequentiebereik (p. 40).

19 TREBLE

Regelt het volume van het hoge frequentiebereik (p. 40).

20 BALANCE

Regelt de links/rechts-balans van het volume (p. 41).

21 LOUDNESS

Wijzigt de weergave om het makkelijker te maken om lage en hoge tonen te horen, ook bij een laag volume (p. 42).

22 SELECT (PUSH-ENTER)

Gebruikt voor dingen zoals bedienen van de menu's op het voordisplay. Draai om een item te selecteren en druk in om uw keuze te bevestigen.

23 RETURN/CONNECT

Gebruikt voor dingen zoals bedienen van de menu's op het voordisplay.

Ook gebruikt bij het registreren van dit product op het MusicCast Network (p. 34).

24 VOLUME

Past het volume aan.

Gerelateerde links

“Hoe u moet zorgen voor dit product” (p. 112)

Voorpaneel

Hier volgt uitleg over wat er getoond wordt op het voordisplay.

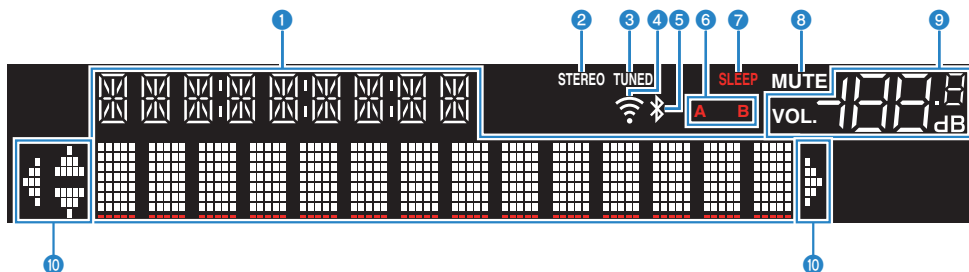

1 Informatiedisplay

Hierop wordt allerlei informatie getoond, zoals de naam van de signaalbron.
Druk op DISPLAY op het voorpaneel om andere informatie te kunnen zien (p. 38).

OPMERKING

Er kunnen uitsluitend alfanumerieke lettertekens en bepaalde symbolen van 1 byte worden getoond.

2 STEREO-indicator

Licht op wanneer er FM-radiosignalen in stereo worden ontvangen.

3 TUNED-indicator

Licht op wanneer er een radiozender wordt ontvangen.

4 Draadloos LAN-indicator

Licht op wanneer het product draadloos is verbonden met een netwerk.

5 Bluetooth-indicator

Licht op bij verbinding met een Bluetooth apparaat.

6 Luidspreker-indicatoren

De indicator(en) voor de luidsprekers (A/B) die de audio weergeven licht(en) op.

7 SLEEP-indicator

Licht op wanneer de slaaptimer is ingesteld (p. 73).

8 MUTE-indicator

Knippert wanneer de audio is gedempt.

9 Volume-indicator

Toont de volume-instelling van het product.

10 Cursor-indicatoren

Deze lichten op wanneer de cursortoetsen van de afstandsbediening kunnen worden gebruikt om het product te bedienen.

OPMERKING

- Door op DIMMER op het voorpaneel te drukken, kunt u de helderheid van het voordisplay aanpassen (p. 10).
- Bij gebruik van Pure Direct gaat het voordisplay UIT. Nadat het display UIT is gegaan, gaat het weer AAN wanneer de afstandsbediening of het voorpaneel wordt bediend.

Achterpaneel

Hier volgen de namen van de onderdelen aan de achterkant van het toestel en een uitleg van hun functies.

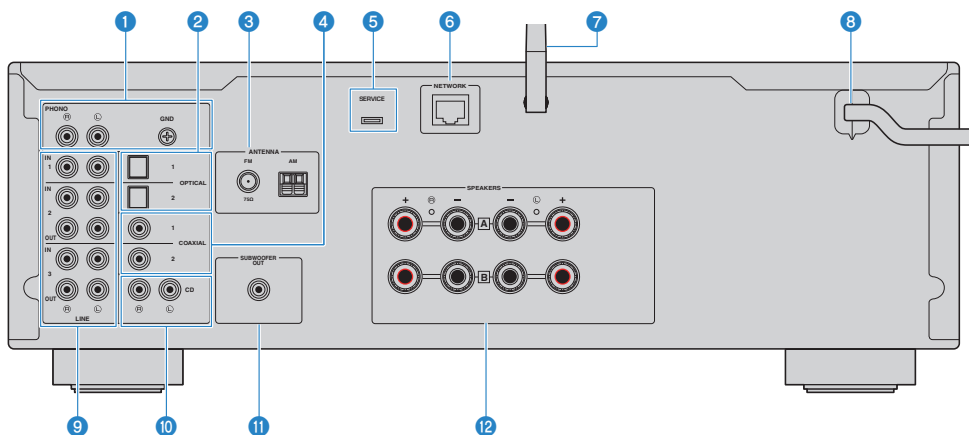

1 PHONO IN-aansluitingen

GND-aansluiting

Voor het aansluiten op een draaitafel (p. 20).

2 OPTICAL 1-2 IN-aansluitingen

Voor het aansluiten van externe apparatuur met een optisch digitale uitgangsaansluiting (p. 20).

3 ANTENNA-aansluiting

Voor de aansluiting van een radio-antenne (p. 25).

4 COAXIAL 1-2 IN-aansluitingen

Voor het aansluiten op externe apparatuur met een coaxiaal digitale uitgangsaansluiting (p. 20).

5 SERVICE-aansluiting

Dit zijn dienst aansluitingen die worden gebruikt bij service en reparatie enz. Sluit hier niets op aan.

6 NETWORK-aansluiting

Voor het aansluiten van een netwerkkabel wanneer dit product wordt verbonden met een netwerk via bedrading (p. 29).

7 Draadloze antenne

Voor het verbinden van dit product met een draadloos netwerk (Wi-Fi) (p. 30). Dit wordt ook gebruikt voor Bluetooth verbindingen (p. 53).

8 Stroomsnoer

Voor de aansluiting op een stopcontact (p. 31).

9 LINE 1-3-aansluitingen

Voor het aansluiten van externe apparatuur met analoge audio-in-/uitgangsaansluitingen (p. 20).

10 CD IN-aansluitingen

Voor aansluiten op de analoge audio UIT-aansluiting van apparaten zoals CD-spelers (p. 20).

11 SUBWOOFER OUT-aansluiting

Voor aansluiting op een subwoofer met een ingebouwde versterker (p. 24).

12 SPEAKERS-aansluitingen

Voor de aansluiting op luidsprekers (p. 21).

Afstandsbediening

Afstandsbediening

Hier volgen de namen van de onderdelen van de afstandsbediening en een uitleg van hun functies.

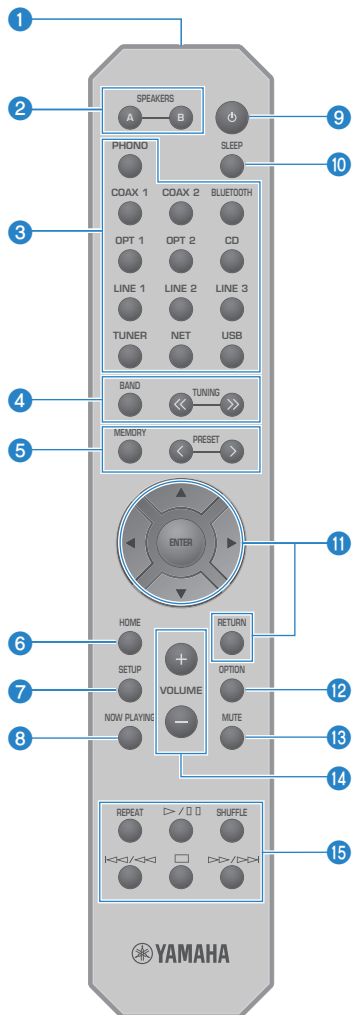

1 Signaalzender van afstandsbediening

Verzendt het signaal voor de afstandsbediening (infrarood).

2 SPEAKERS A en B-toetsen

Voor het omschakelen van de luidsprekers die het geluid moeten produceren. Schakelt heen en weer tussen Speakers A of B AAN/UIT met elke druk op de toets (p. 35).

3 Signaalbronkeuzetoetsen

Hiermee selecteert u de weer te geven signaalbron (p. 36).

OPMERKING

Door herhaaldelijk op de NET-toets te drukken, wordt er geschakeld tussen de netwerkbronnen.

4 BAND-toets

Schakelt over naar een andere radioband (p. 46).

TUNING-toetsen

Gebruikt voor het selecteren van een radiozender (p. 46).

5 MEMORY-toets

Hiermee kunt u radiozenders registreren (voorkeurzenders) (p. 50). Internetradiozenders, nummers van mediaservers, en het nummer dat op dit moment wordt weergegeven wanneer USB is ingesteld als signaalbron kunnen ook worden geregistreerd (p. 70).

PRESET-toetsen

Gebruikt voor het opnieuw oproepen van geregistreerde (voorkeurzenders) radiozenders (p. 51) en geregistreerde nummers/internetradiozenders (p. 72).

6 HOME-toets

Gaat naar het hoogste niveau bij het selecteren van muziekbestanden, mappen, enz.

7 SETUP-toets

Hiermee opent u het menu Setup (p. 75).

8 NOW PLAYING-toets

Toont informatie over de nummers bij het selecteren van muziekbestanden, mappen, enz.

9 (aan/uit) toets

Hiermee schakelt u dit product heen en weer tussen AAN en Standby (p. 32).

10 SLEEP-toets

Hiermee kunt u de slaaptimer instellen (p. 73).

11 Menu-toetsen

Cursortoetsen (▲ ▼ ◀ ▶), ENTER-toets, en RETURN-toets

Hiermee kunt u de menu's bedienen.

12 OPTION-toets

Hiermee opent u het menu Option (p. 62).

13 MUTE-toets

Hiermee kunt u de geluidswaarde tijdelijk uitschakelen of dempen. Druk nog eens op deze toets om het volume te weer terug te zetten op het vorige niveau.

14 VOLUME +/-toetsen

Hiermee regelt u het volume (p. 37).

15 Weergavetoetsen

REPEAT-toets, ►/■ ■ (Weergave/pauze) toets, SHUFFLE-toets, ◀◀/◀◀ (Terugspringen/terugspoelen) toets, ■ (Stop) toets, ►►/►► (Vooruit spoelen/vooruit springen) toets

Hiermee kunt u de weergave bedienen, bijvoorbeeld van een mediaserver, internetradio, of Bluetooth.

VOORBEREIDING

Voorbereiden van de afstandsbediening

Inbrengen van batterijen en bereik

Doe de meegeleverde batterijen in de afstandsbediening met de polen (+/-) de goede kant op.

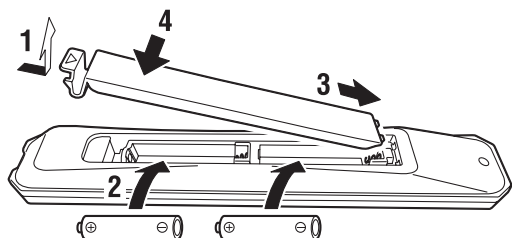

Het bereik van de afstandsbediening staat aangegeven op de afbeelding.

Richt de afstandsbediening op de ontvanger voor het signaal (infrarood) van de afstandsbediening wanneer u hem gebruikt.

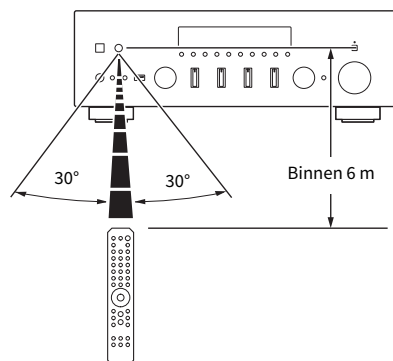

Aansluiten van externe apparatuur

Aansluiten van audioapparaten

Hier wordt uitgelegd hoe u audioapparaten, zoals een Cd-speler, moet aansluiten op het product.

Gebruik het type kabel dat geschikt is voor de aansluitingen op het apparaat dat u wilt aansluiten, zoals een tulpstekkerkabel (RCA), optische vezelkabel, of coaxiale kabel, allemaal in de handel verkrijgbaar.

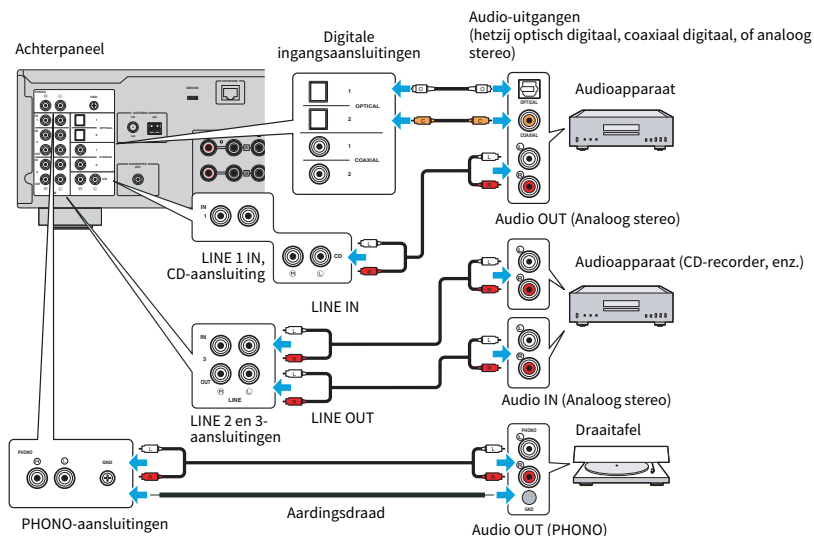

OPMERKING

- De digitale ingangsaansluitingen (OPTICAL/COAXIAL) van dit product bieden alleen ondersteuning voor PCM-signalen (2-kanaals).
- De PHONO-aansluitingen van dit product zijn compatibel met MM-cartridges. Gebruik een step-up adapter of iets dergelijks wanneer u een draaitafel met een MC-cartridge (laag vermogen) wilt aansluiten.
- Bij sommige draaitafels kan een verbinding met de GND-aansluiting van dit product ruis verminderen. Er zijn echter ook draaitafels die minder ruis produceren als ze niet zijn verbonden met de GND-aansluiting.
- De GND-aansluiting is geen elektrische aarding als veiligheidsvoorziening.

Gerelateerde links

“Achterpaneel” (p. 14)

De luidsprekers aansluiten

De luidsprekers aansluiten

Gebruik luidsprekerkabels (in de handel verkrijgbaar) om luidsprekers aan te sluiten op het product.

OPMERKING

- Gebruik luidsprekers met een impedantie van minstens 4 Ohm.
- Wanneer u 2 sets luidsprekers aansluit (Luidspreker A en Luidspreker B), moet u luidsprekers gebruiken met een impedantie van minstens 8 Ohm.
- Wanneer u luidsprekers van 4 Ohm (4 Ohm of meer, maar minder dan 8 Ohm) aansluit, moet u de luidsprekerimpedantie veranderen in het menu Advanced Setup.

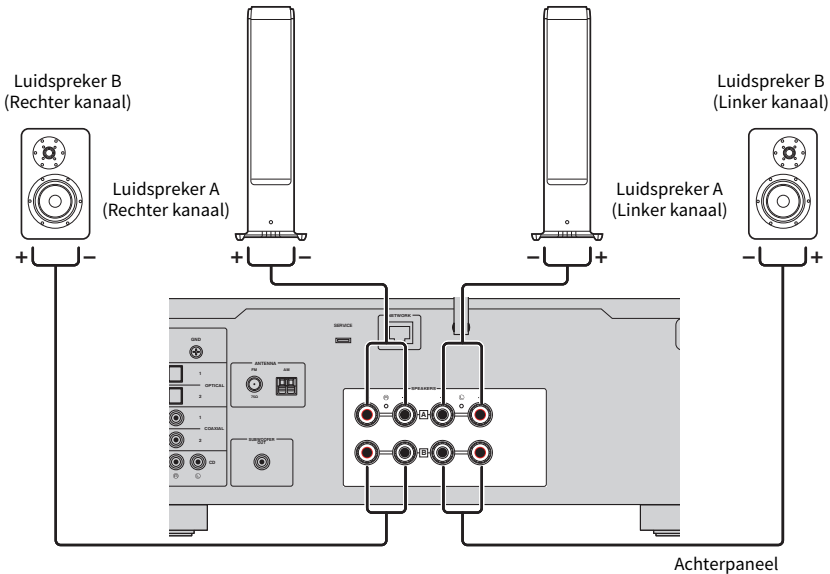

- 1** Verwijder ongeveer 10 mm isolatie van het uiteinde van de luidsprekerkabel en draai de kern netjes strak in elkaar.

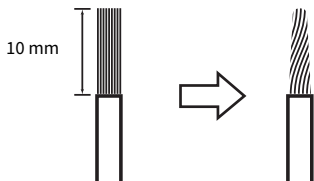

2 Draai de knop van de luidsprekeraansluiting naar links om deze los te draaien en steek dan de kern van de luidsprekerkabel in het gat van de aansluiting.

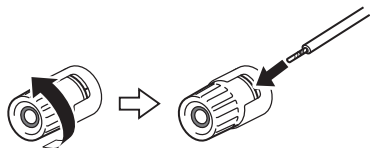

3 Draai de knop terug naar rechts om deze weer vast te zetten.



LET OP

- Wanneer u de luidsprekerkabel prepareert, moet u dat uit de buurt van het product doen. Stukjes van de kerndraden van de luidsprekerkabel kunnen in het product terecht komen en daar kortsluiting veroorzaken, wat zal leiden tot storingen.
- Zorg ervoor dat de kerndraden van de ene luidsprekerkabel de kerndraden van een andere luidsprekerkabel of andere metalen onderdelen van het product niet kunnen raken. Hierdoor kunnen het product en/of de luidsprekers beschadigd raken.

OPMERKING

U moet de draden verbinden met de juiste aansluitingen: linker kanaal (L), rechter kanaal (R) en + (rood), - (zwart). Als u de draden niet correct aansluit, is het mogelijk dat de luidsprekers geen geluid kunnen produceren. Als de polariteit verkeerd is, kan de weergave vreemd klinken.

■ Aansluiten met banaanstekkers (modellen voor de V.S., Canada, Australië, Taiwan, en voor Midden- en Zuid-Amerika)

Wanneer u een banaanstekker gebruikt, moet u de knop van de luidsprekeraansluiting vast draaien en dan de banaanstekker in het uiteinde van de aansluiting steken.

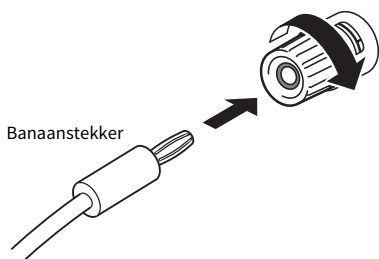

Gerelateerde links

- “Verbindingen maken via dubbele bedrading” (p. 23)
- “Een subwoofer aansluiten” (p. 24)
- “Instellen van de luidspreker-impedantie” (p. 88)

Verbindingen maken via dubbele bedrading

Dubbele bedrading maakt het mogelijk om de weergave te splitsen naar de woofer (lage frequenties) en de tweeter/middenbereik (midden tot hoge frequenties) van de luidspreker en deze apart aan te sturen. Voor dit soort verbindingen zijn luidsprekers vereist die compatibel zijn met dubbele bedrading.

1 Verwijder de korte balk of brug die is bevestigd aan de aansluitingen van de luidsprekers.

2 Sluit het product en de luidsprekers aan zoals u kunt zien op de afbeelding.

De afbeelding laat de aansluiting van het linker kanaal zien. Sluit het rechter kanaal op dezelfde manier aan.

Omwisselen van de aansluitingen tussen de luidsprekeraansluitingen A en B is OK.

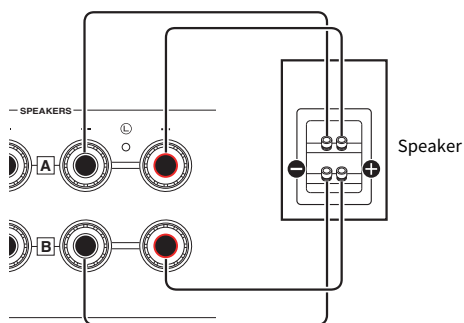

OPMERKING

- Als het systeem is aangesloten met dubbele bedrading, moet u zowel Speakers A als Speakers B AAN zetten door op de SPEAKERS A en SPEAKERS B-toetsen te drukken wanneer het toestel AAN staat.
- Gebruik luidsprekers met een impedantie van minstens 4 Ohm die compatibel zijn met dubbele bedrading.

Gerelateerde links

“Selecteren van de te gebruiken luidsprekers” (p. 35)

Een subwoofer aansluiten

Om een subwoofer te kunnen gebruiken, moet u deze aansluiten op het product met een mono tulpstekkerkabel (RCA) (in de handel verkrijgbaar).

Subwoofer (met ingebouwde versterker)

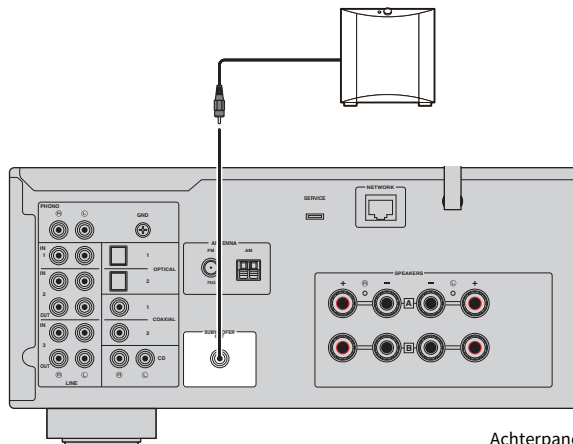

Achterpaneel

Aansluiten van radio-antennes

Aansluiten van een FM-antenne

Model voor

V.S., Canada, China, Korea, Azië, Taiwan, Midden- en Zuid-Amerika

Sluit de meegeleverde FM-antenne aan op het product.

Maak de FM-antenne na het aansluiten vast aan een wand.

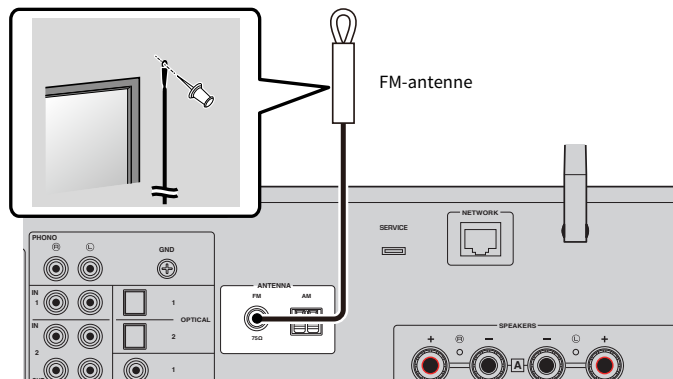

Achterpaneel

Aansluiten van een AM-antenne

Model voor

V.S., Canada, China, Korea, Azië, Taiwan, Midden- en Zuid-Amerika

Sluit de meegeleverde AM-antenne aan op het product.

Plaats de AM-antenne op een horizontale locatie nadat u hem hebt aangesloten.

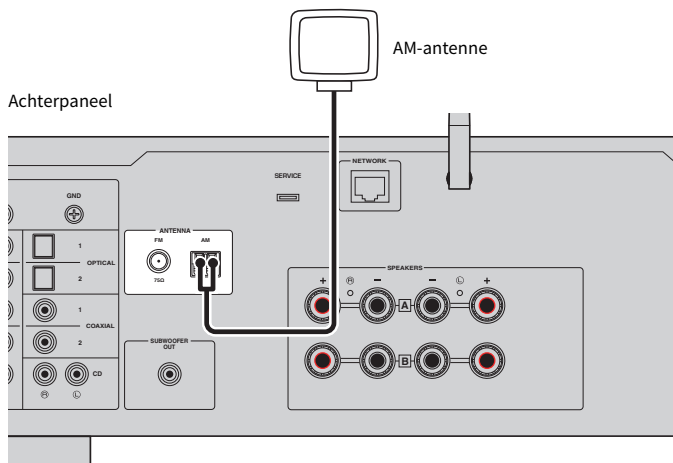

Assemblage en aansluiten van de AM-antenne

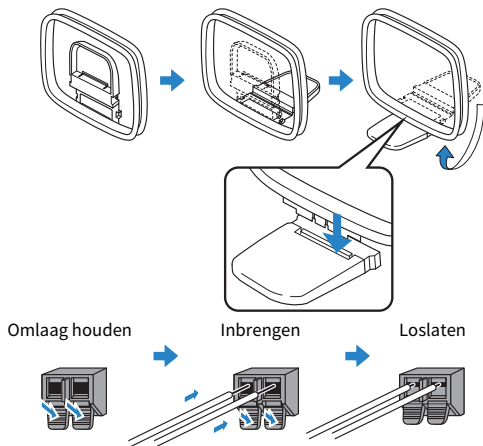

OPMERKING

- Wikkel slechts zoveel draad af van de antenne-eenheid als nodig is voor de bedrading.
- Het snoer van de AM-antenne heeft geen bepaalde polariteit.

Aansluiten van een DAB/FM-antenne

Model voor

V.K., Europa, Rusland en Australië

Sluit de meegeleverde DAB/FM-antenne aan op het product.

Bevestig de uiteinden van de antenne aan een wand.

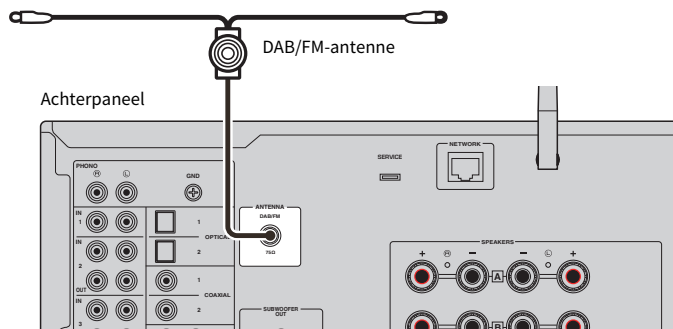

OPMERKING

- De antenne moet zich horizontaal uitstrekken.
- Als de radio geen goede ontvangst krijgt, past u de hoogte, richting of locatie van de DAB/FM-antenne aan.

Vorbereiden van een netwerkverbinding

Tot stand brengen van een netwerkverbinding

Dit product ondersteunt zowel verbindingen via bedrading als draadloze verbindingen.

Selecteer de verbindingsmethode overeenkomstig uw netwerkgeving.

Door verbinding te maken met een netwerk kunt u internetradiozenders weergeven en muziekbestanden die zijn opgeslagen op mediaservers zoals computers of opslagapparaten op het netwerk (NAS).

LET OP

- Wanneer u het product verbindt met het internet, moet u dat voor de veiligheid doen via een router. Stel een geschikt wachtwoord in voor de gebruikte router. Maak in geen geval direct verbinding met communicatielijnen (inclusief openbare LANs) van telecommunicatiebedrijven (mobiele communicatiebedrijven, landlijnbedrijven, internetproviders, enz.)

Gerelateerde links

- "Aansluiten van een netwerkkabel (verbinding via bedrading)" (p. 29)
- "Vorbereiden van de draadloze antenne (draadloze verbinding)" (p. 30)

Aansluiten van een netwerkkabel (verbinding via bedrading)

Gebruik een netwerkkabel (CAT-5 of hoger rechtstreeks (straight) doorverbonden kabel) (in de handel verkrijgbaar) om dit product te verbinden met de router.

Als de router compatibel is met DHCP-servers, hoeven er geen netwerkinstellingen te worden geconfigureerd voor dit product.

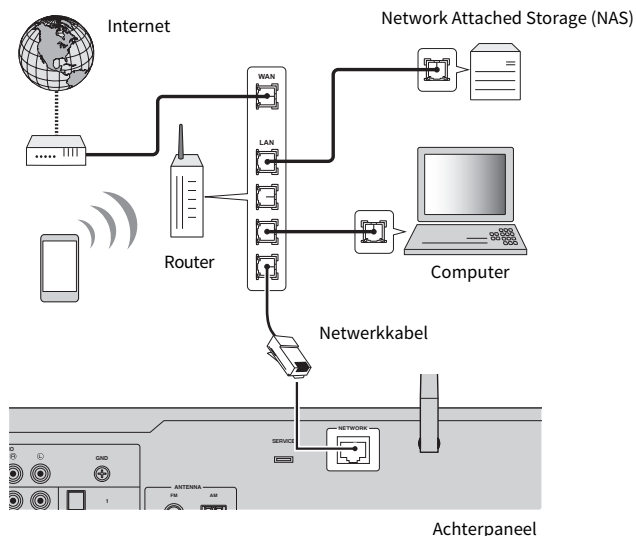

OPMERKING

- Als de router niet compatibel is met DHCP-servers, of als u de netwerkparameters handmatig wilt configureren, dan moet u de netwerkinstellingen moet configureren.
- Gebruik een STP (Shielded Twisted Pair) kabel om elektromagnetische storing te voorkomen.

Gerelateerde links

“Configureren van een netwerk” (p. 77)

Voorbereiden van de draadloze antenne (draadloze verbinding)

Om een draadloze of Bluetooth verbinding te kunnen gebruiken, moet u de draadloze antenne omhoog klappen.

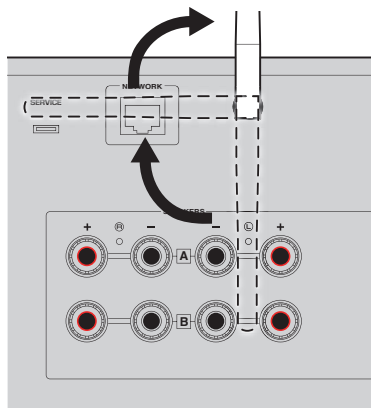

LET OP

- Bij aankoop is de antenne voor de draadloze netwerkverbinding vastgezet met plakband. Verwijder het plakband voorzichtig en zet de antenne voor de draadloze netwerkverbinding omhoog zoals op de illustratie.
- Oefen geen overdreven kracht uit op de antenne voor de draadloze netwerkverbinding wanneer u deze omhoog zet. Hierdoor kan deze beschadigd raken.

Gerelateerde links

- “Registreren op het MusicCast-netwerk” (p. 34)
- “Selecteren van de methode om draadloos verbinding met het netwerk te maken” (p. 113)

Het product AAN zetten

De stekker van het netsnoer in een stopcontact doen

Nadat de aansluitingen zijn gemaakt, moet u het netsnoer aansluiten op een stopcontact.

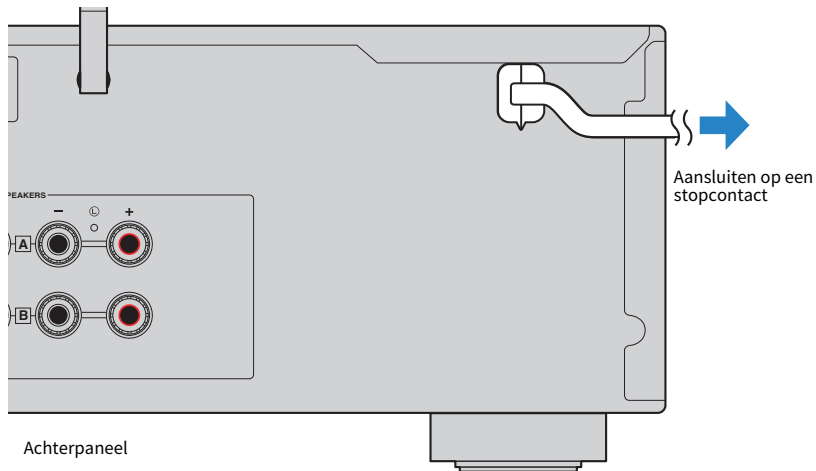

OPMERKING

U moet de stekker van dit product uit het stopcontact halen wanneer u het langere tijd niet zult gebruiken. Dit product verbruikt een kleine hoeveelheid stroom, ook wanneer het Standby staat.

De stroom AAN zetten

Zet het product AAN.

1 Druk op de (aan/uit) schakelaar op het voorpaneel.

Het toestel gaat AAN en de Aan/uit-indicator licht op.

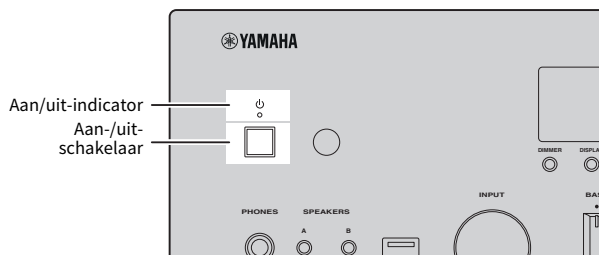

2 Wanneer de volgende melding verschijnt op het voordisplay, moet u op RETURN op het voorpaneel drukken.

Wanneer u dit product verbindt met de router via een netwerkkabel (netwerk via bedrading), wordt deze handeling overgeslagen.

Het kan ongeveer 30 seconden duren voor de melding verschijnt. Het gedeelte dat is aangegeven met een "*" hangt af van het apparaat in kwestie.

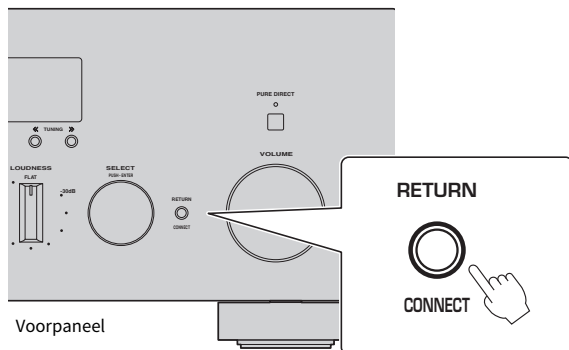

“WAC”-display

- De WAC (Wireless Accessory Configuration) functie past de draadloze instellingen van een iOS-apparaat toe op de draadloze verbinding van een ander apparaat met het netwerk. De stappen voor verbinding met een netwerk met behulp van MusicCast Controller worden uitgelegd in het hoofdstuk “VOORBEREIDING”. Daarom wordt hier uitgelegd hoe u WAC kunt annuleren.
- De WAC-melding wordt getoond wanneer u het product voor het eerst gebruikt en daarna wanneer het wordt geïnitieerd.

OPMERKING

- Het duurt een paar seconden nadat het toestel AAN is gezet voor er audio zal worden weergegeven.
- Nadat u het toestel UIT hebt gezet, mag u het minstens 10 seconden lang niet weer proberen AAN te zetten. Als u dit doet, kan er ruis worden gegenereerd.

Gerelateerde links

“Een draadloze verbinding maken met uw iPhone (WAC)” (p. 115)

■ Aan/uit zetten met de afstandsbediening

Wanneer de  (aan/uit) schakelaar op het voorpaneel AAN staat, schakelt het toestel heen en weer tussen AAN/Standby met elke druk op de  (aan/uit) toetsen op de afstandsbediening.

OPMERKING

Wanneer het product Standby staat, kunt u het AAN zetten zonder de afstandsbediening te gebruiken door even op de  (aan/uit) schakelaar te drukken om het toestel UIT te zetten en dan nog eens om het weer AAN te zetten.

Configureren van MusicCast-instellingen (verbinding maken met een netwerk)

Registreren op het MusicCast-netwerk

Registreer het product op het MusicCast-netwerk. U kunt op hetzelfde moment de instellingen voor de netwerkverbinding van het product configureren. De speciale app “MusicCast Controller” voor mobiele apparatuur is vereist voor het maken van instellingen. Zoek naar “MusicCast Controller” (gratis) in de App Store of Google Play en installeer de app.

- 1 Start “MusicCast Controller” op uw mobiele apparatuur op en tik op “Instellen”.**
- 2 Volg de instructies in “MusicCast Controller”.**

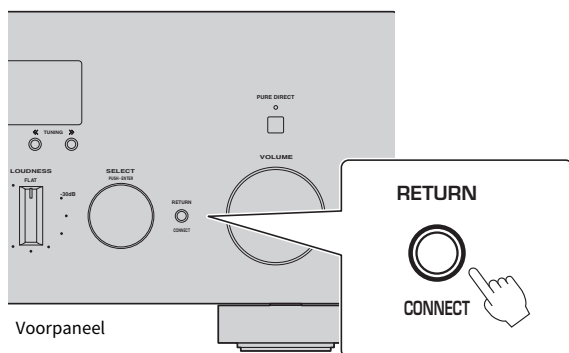

OPMERKING

- Om draadloos verbinding te maken met het netwerk, moet u de SSID en het wachtwoord hebben van de draadloze LAN-router (toegangspunt) die u wilt gebruiken.
- Als u een tweede en volgende apparaat dat compatibel is met MusicCast wilt configureren, moet u op “Instellingen” > “Nieuw apparaat toevoegen” tikken in “MusicCast Controller”.

Gerelateerde links

“Configureren van een netwerk” (p. 77)

WEERGAVE

Basisbediening

Selecteren van de te gebruiken luidsprekers

Druk op de SPEAKERS A-toets en/of de SPEAKERS B-toets om de luidsprekers via welke u weer wilt laten geven te selecteren. Via de luidspreker-indicator op het voordisplay kunt u controleren welke luidsprekers er zijn geselecteerd.

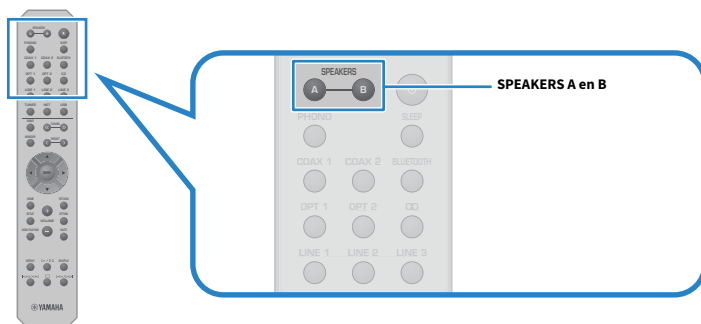

Met elke druk op de SPEAKERS A of SPEAKERS B toetsen zet u de corresponderende luidsprekers AAN/UIT.

Luidspreker-indicatoren	Luidsprekers voor weergave
A	Weergave via Speakers A.
B	Weergave via Speakers B.
A B	Weergave via zowel Speakers A als Speakers B.
	Geen weergave via Speakers A of Speakers B.

OPMERKING

- U kunt de luidsprekers ook selecteren door op SPEAKERS A of SPEAKERS B op het voorpaneel te drukken.
- Als de luidsprekers zijn aangesloten met dubbele bedrading, moet u zowel Speakers A als Speakers B AAN zetten.
- Wanneer er een hoofdtelefoon is aangesloten, kan er geen audio worden weergegeven via de luidsprekers.

Selecteren van een signaalbron

Om muziek weer te geven, moet u de gewenste signaalbron selecteren.

1 Zet de externe apparatuur AAN.

2 Druk op een signaalbronkeuzetoets om een signaalbron te selecteren.

Selecteert de signaalbron uit de volgende mogelijkheden.

- PHONO-toets: audio van een draaitafel die binnenkomt via de PHONO-ingangsaansluitingen
- COAX 1/2-toetsen: audio die binnenkomt via de COAXIAL 1/2-ingangsaansluitingen
- BLUETOOTH-toets: audio van een apparaat, zoals een smartphone, dat met het toestel is verbonden via Bluetooth.
- OPT 1/2-toetsen: audio die binnenkomt via de OPTICAL 1/2-ingangsaansluitingen
- CD-toets: audio die binnenkomt via de CD-ingangsaansluitingen
- LINE 1-3-toetsen: audio die binnenkomt via de LINE 1, 2, of 3-ingangsaansluitingen
- TUNER-toets: audio van een radiozender.
- NET-toets: audio die binnenkomt via de NETWORK-aansluiting of via een draadloze verbinding.
- USB-toets: audio die binnenkomt via de USB-aansluiting.

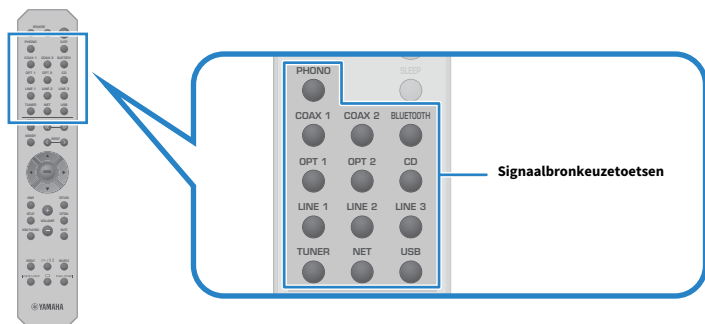

3 Bedien het externe apparaat om het afspelen te laten beginnen, of selecteer een radiozender met dit product.

OPMERKING

- U kunt ook op het voorpaneel aan INPUT draaien om de signaalbron te selecteren.
- Voor informatie over de bediening van uw externe apparaat dient u de handleiding daarvan te raadplegen.

Instellen van het volume

Druk op VOLUME +/- om het volume in te stellen.

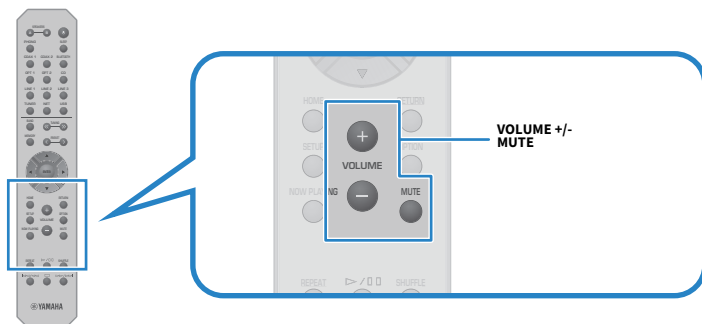

OPMERKING

- U kunt ook op het voorpaneel aan VOLUME draaien om deze instelling te maken.
- Door op de MUTE-toets te drukken wordt de geluidswaergave tijdelijk uitgeschakeld of gedempt. Druk nog eens op deze toets om het volume te weer terug te zetten op het vorige niveau.
- U kunt de geluidswaergave aanpassen aan uw voorkeuren met BASS, TREBLE, BALANCE en LOUDNESS op het voorpaneel.

Gerelateerde links

- “Aanpassen van de lage en hoge tonen (BASS/TREBLE)” (p. 40)
- “Aanpassen van de links/rechts volumebalans (BALANCE)” (p. 41)
- “Lage en hoge tonen makkelijker kunnen horen, ook bij een laag volume (LOUDNESS)” (p. 42)

Omschakelen van het voordisplay

De informatie die wordt getoond op het voordisplay kan worden veranderd aan de hand van de huidige signaalbron.

Druk herhaaldelijk op DISPLAY op het voorpaneel om het item dat u wilt zien te selecteren.



De geselecteerde informatie zal na 3 seconden worden getoond.



De volgende items zijn beschikbaar op het display.

Huidige signaalbron	Getoond item
TUNER (FM/AM)	Frequency (Modellen voor het V.K., Europa en Rusland) Radio Data System-gegevens zijn ook beschikbaar wanneer dit product is afgestemd op een Radio Data System-zender. Zie voor details: <ul style="list-style-type: none"> • “De Radio Data System-informatie weergeven” (p. 47)
	(Modellen voor het V.K., Europa, Rusland en Australië) Zie voor details: <ul style="list-style-type: none"> • “De DAB-informatie weergeven” (p. 48)
Bluetooth Streamingdiensten*	Track, Artist, Album
Server	
AirPlay	Track, Artist, Album, Time
USB	
Net Radio	Track, Album, Time, Station

* Het display kan alleen worden omgeschakeld bij bepaalde streamingdiensten.

Het geluid aanpassen aan uw voorkeuren

Genieten van weergave met de functie Pure Direct (PURE DIRECT)

Pure Direct stopt allerlei processen en schakelingen behalve de absoluut noodzakelijke voor de geluidswaergave, zodat u kunt genieten van een hogere geluidskwaliteit met minder ruis.

Nadat u op PURE DIRECT hebt gedrukt om deze functie AAN te zetten, zal de PURE DIRECT-indicator oplichten.

OPMERKING

- Wanneer u Pure Direct gebruikt, zijn de volgende functies uitgeschakeld.
 - De verschillende aanpassingen: BASS, TREBLE, BALANCE, en LOUDNESS
 - Bediening van het menu Option en het menu Setup
 - Aanduidingen op het voordisplay (wanneer er geen bediening wordt uitgevoerd)
- Wanneer u Pure Direct gebruikt, zijn overdrachten naar het MusicCast Network niet mogelijk, met uitzondering van de audio van content op het netwerk en Bluetooth apparaten.

Aanpassen van de lage en hoge tonen (BASS/TREBLE)

U kunt het niveau van het bereik van de hoge tonen (Treble) en dat van de lage tonen (Bass) individueel aanpassen.

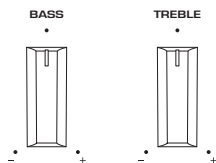

■ Aanpassen van de lage tonen

Wanneer u vindt dat de lage tonen niet hard genoeg klinken, kunt u BASS naar rechts draaien om ze te versterken. Wanneer u vindt dat ze te hard klinken, kunt u BASS naar links draaien om ze te verzwakken. De weergave is vlak wanneer de draaiknop in het midden staat.

Instelbereik: -10 dB t/m 0 t/m +10 dB (20 Hz)

■ Aanpassen van de hoge tonen

Wanneer u vindt dat de hoge tonen niet hard genoeg klinken, kunt u TREBLE naar rechts draaien om ze te versterken. Wanneer u vindt dat ze te hard klinken, kunt u TREBLE naar links draaien om ze te verzwakken. De weergave is vlak wanneer de draaiknop in het midden staat.

Instelbereik: -10 dB t/m 0 t/m +10 dB (20 kHz)

OPMERKING

Wanneer Pure Direct wordt gebruikt, zijn de instellingen uitgeschakeld (de linker en rechter kanalen zijn vastgezet op 0 dB).

Aanpassen van de links/rechts volumebalans (BALANCE)

Eventuele onbalans in het volume door de plaatsing van de luidsprekers en/of de omstandigheden in de kamer kan worden gecorrigeerd door de balans van het volume tussen de linker en rechter luidsprekers aan te passen.

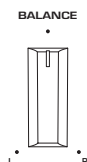

Draai BALANCE naar links of naar rechts om het linker kanaal (L) of het rechter kanaal (R) aan te passen. Wanneer de knop helemaal naar links of naar rechts wordt gedraaid, wordt het andere kanaal gedempt.

OPMERKING

Wanneer Pure Direct wordt gebruikt, is de instelling uitgeschakeld (de linker en rechter kanalen zijn vastgezet op 0 dB).

Lage en hoge tonen makkelijker kunnen horen, ook bij een laag volume (LOUDNESS)

Deze functie verlaagt het volume van de middentonen en maakt het mogelijk voor de luisteraar om zelfs bij een laag volume te kunnen genieten van een natuurlijke geluidswaergave door te compenseren voor de eigenschap van het menselijke gehoor die het moeilijk maakt om lage en hoge tonen te kunnen onderscheiden bij lage volumes.



VOORZICHTIG

- Als u Pure Direct AAN hebt gezet onmiddellijk nadat u de LOUDNESS hebt aangepast, zal het ingangssignaal de instelling van de loudnessfunctie negeren en zal het volume plotseling toenemen. Om uw gehoor en uw luidsprekers te beschermen tegen beschadiging, moet u altijd de instelling van LOUDNESS controleren voor u Pure Direct AAN zet. Als deze functie op iets anders is ingesteld dan FLAT, moet u het volume laag zetten.

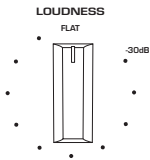

1 Zet LOUDNESS op de stand FLAT.

2 Draai VOLUME naar het maximale niveau waarop u normaal gesproken naar muziek luistert.

3 Draai LOUDNESS tegen de klok in naar een gemiddeld volume.

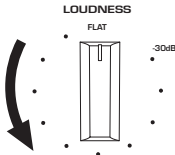

OPMERKING

- Wanneer Pure Direct wordt gebruikt, zijn de instellingen uitgeschakeld (gelijkwaardig aan de stand FLAT).
- Wanneer na het maken van de instellingen het loudness-effect te sterk (of te zwak) is bij het door u gewenste volume, kunt u het opnieuw aanpassen.

Luisteren naar de radio

Vorbereidingen voor het luisteren naar de radio





De frequentiestappen instellen

Model voor

Azië, Taiwan, Midden- en Zuid-Amerika

Stel de frequentiestappen voor het afstemmen van de radio van dit product in aan de hand van de standaard voor uw land of regio.

In de fabriek is de instelling voor frequentiestappen ingesteld op 50 kHz voor FM en 9 kHz voor AM. Afhankelijk van uw land of regio kunt u de frequentiestappen instellen op 100 kHz voor FM en 10 kHz voor AM.

- 1 Druk op de  (aan/uit) schakelaar op het voorpaneel om de stroom UIT te schakelen.**
- 2 Blijf RETURN op het voorpaneel ingedrukt houden en druk op de  (aan/uit) schakelaar.**
- 3 Draai aan SELECT op het voorpaneel en selecteer “TU (Frequency Step)”.**
- 4 Druk op SELECT om “FM100/AM10” te kiezen.**
- 5 Druk op de  (aan/uit) schakelaar om de stroom weer UIT te schakelen.**
- 6 Druk nog eens op de  (aan/uit) schakelaar om het toestel weer AAN te zetten.**

Hiermee zijn de instellingen voltooid.

OPMERKING

Voorkeuzezenders (geregistreerde radiozenders) en de frequentie zullen worden geïnitieerd als u de afstemstap voor de radio verandert.

Gerelateerde links

“Veranderen van de instelling van de FM/AM-afstemmingsfrequentie” (p. 90)

Het afstemmen van DAB voorbereiden

Model voor

V.K., Europa, Rusland en Australië

Voor u gaat luisteren naar DAB-radio (Digital Audio Broadcasting), moet u een eerste scan uitvoeren om de DAB-radiozenders automatisch te registreren.

- 1 Schakel de signaalbron over naar “TUNER”.**
- 2 Druk op de toets BAND om de DAB-band te selecteren.**



Na 3 seconden zal de eerste scan beginnen. Wanneer de eerste scan is voltooid, stemt dit product automatisch af op de eerste DAB-radiozender op de volgorde van de frequenties.

OPMERKING

- DAB maakt gebruik van digitale signalen voor een helderder geluid en een stabielere ontvangst vergeleken met analoge signalen. Dit product kan ook DAB+ (een meer geavanceerde versie van DAB) ontvangen, waarbij meer zenders kunnen worden ontvangen met de MPEG-4 HE-AAC v2-audiocodec, die een efficiëntere gegevensoverdracht heeft.
- Controleer de DAB-dekking in uw omgeving, want er is momenteel niet in alle gebieden dekking. Voor een lijst met landelijke DAB-statussen en wereldwijde DAB-frequenties kunt u WorldDMB online raadplegen via <http://www.worlddab.org/>.
- Als er geen DAB-radiozenders worden gevonden door een eerste scan, zal het display op het voorpaneel omschakelen naar “Off Air”.
- Als u nogmaals een eerste scan wilt uitvoeren als er al een aantal DAB-radiozenders zijn opgeslagen, selecteert u “Init Scan (Initial Scan)” in het menu Option. Als u nogmaals een eerste scan uitvoert, worden de DAB-radiozenders die momenteel op de voorkeuzenummers zijn geregistreerd, gewist.
- U kunt de kwaliteit van de ontvangst van elk DAB-zenderlabel controleren. Selecteer “Tune AID” in het menu Option.

Gerelateerde links

- “De kwaliteit van de ontvangst van elke DAB-zenderlabel controleren” (p. 67)
- “Uitvoeren van een eerste scan voor het ontvangen van DAB-radio” (p. 66)

■ DAB-frequentie-informatie

Dit product ondersteunt alleen Band III (174 tot 240 MHz).

Frequency	Zenderlabel
174,928 MHz	5A
176,640 MHz	5B
178,352 MHz	5C
180,064 MHz	5D
181,936 MHz	6A
183,648 MHz	6B
185,360 MHz	6C
187,072 MHz	6D
188,928 MHz	7A
190,640 MHz	7B

WEERGAVE > Luisteren naar de radio

Frequency	Zendertabel
192,352 MHz	7C
194,064 MHz	7D
195,936 MHz	8A
197,648 MHz	8B
199,360 MHz	8C
201,072 MHz	8D
202,928 MHz	9A
204,640 MHz	9B
206,352 MHz	9C
208,064 MHz	9D
209,936 MHz	10A
211,648 MHz	10B
213,360 MHz	10C
215,072 MHz	10D
216,928 MHz	11A
218,640 MHz	11B
220,352 MHz	11C
222,064 MHz	11D
223,936 MHz	12A
225,648 MHz	12B
227,360 MHz	12C
229,072 MHz	12D
230,784 MHz	13A
232,496 MHz	13B
234,208 MHz	13C
235,776 MHz	13D
237,488 MHz	13E
239,200 MHz	13F

Selecteren van een radiozender

U kunt de ingebouwde tuner van dit product gebruiken om naar de radio te luisteren.

1 Schakel de signaalbron over naar “TUNER”.

2 Druk op de BAND-toets om over te schakelen naar de volgende radioband.

- FM/AM (Modellen voor de V.S., Canada, China, Korea, Azië, Taiwan en voor Midden- en Zuid-Amerika)
- DAB/FM (Modellen voor het V.K., Europa, Rusland en Australië)

3 Stem af op een radiozender.

- Om op een bepaalde frequentie af te stemmen om een radiozender te selecteren, moet u herhaaldelijk op TUNING drukken. U kunt TUNING ook vasthouden om automatisch een zender te laten selecteren.



De TUNED-indicator licht op wanneer er een radiozender wordt ontvangen.

Als de ontvangst in stereo is, zal ook de STEREO-indicator oplichten.

OPMERKING

De stand voor de ontvangst van FM-radio (stereo of mono) kan worden omgeschakeld door herhaaldelijk op MODE op het voorpaneel te drukken. Wanneer FM-radio-ontvangst instabiel is, kan het helpen om over te schakelen naar mono-ontvangst.

Gerelateerde links

- “FM-radiozenders automatisch registreren (automatisch registreren)” (p. 49)
- “Radiozenders handmatig registreren” (p. 50)

De Radio Data System-informatie weergeven

Model voor

V.K., Europa en Rusland

Het Radio Data Systeem is een systeem voor gegevensoverdracht door FM-zenders. Dit product kan diverse soorten gegevens ontvangen, zoals “Program Service”, “Program Type”, “Radio Text” en “Clock Time” wanneer het toestel is afgestemd op een Radio Data System-zender.

- 1 Stem af op de gewenste Radio Data System-zender.**
- 2 Druk op DISPLAY op het voorpaneel om te kiezen tussen de diverse onderdelen op het display.**

De informatie verschijnt op het display op het voorpaneel.

Frequency	Frequency
Program Service	Naam programmaservice
Program Type	Type van het huidige programma
Radio Text	Informatie over het huidige programma
Clock Time	Huidige tijd

OPMERKING

- “...” wordt getoond bij “Program Service”, “Program Type”, “Radio Text” en “Clock Time” als de radiozender de Radio Data System-service niet verstrekt.
- Wij raden u aan om “Auto Preset” te gebruiken om af te stemmen op de Radio Data System-zenders.

Gerelateerde links

“FM-radiozenders automatisch registreren (automatisch registreren)” (p. 49)

De DAB-informatie weergeven

Model voor

V.K., Europa, Rusland en Australië

Dit product kan diverse soorten DAB-gegevens ontvangen wanneer het is afgestemd op een DAB-radiozender.

- 1 Stem af op de gewenste DAB-radiozender.**
- 2 Druk op DISPLAY op het voorpaneel om te kiezen tussen de diverse onderdelen op het display.**

De informatie verschijnt op het display op het voorpaneel.



Service Label	Zendernaam
Dynamic Label	Informatie over de huidige zender
Ensemble Label	Ensemblenaam
Program Type	Zendergenre
Date And Time	Huidige datum en tijd
Audio Mode	Audiomodus (mono/stereo) en bitrate
CH Label/Freq. (Frequency)	Zenderlabel en frequentie
Signal Quality	Kwaliteit van signaalontvangst (0 [geen] tot 100 [beste])

OPMERKING

Sommige gegevens zijn mogelijk niet beschikbaar, afhankelijk van de geselecteerde DAB-radiozender, zodat “---” zal worden getoond.

FM-radiozenders automatisch registreren (automatisch registreren)

Deze functie registreert automatisch de FM-zenders met de sterkste ontvangst onder de voorkeuzenummers.

- 1 Schakel de signaalbron over naar “TUNER”.**
- 2 Druk op de OPTION-toets.**
- 3 Selecteer “Auto Preset” met de cursortoetsen (▲/▼) en druk dan op ENTER.**

Om een voorkeuzenummer op te geven waar het automatisch voorprogrammeren moet beginnen, kunt u de PRESET of de cursortoetsen (▲/▼) gebruiken om binnen 5 seconden het voorkeuzenummer te selecteren, waarna u op ENTER drukt.

Het automatisch registreren begint en tijdens deze procedure wordt de melding “SEARCHING” getoond.

Wanneer het automatisch registreren voltooid is, zal de melding “FINISHED” verschijnen en zal het menu Option automatisch worden gesloten.

OPMERKING

- Er kunnen maximaal 40 radiozenders worden geregistreerd.
- Druk op RETURN om het automatisch registreren te annuleren.
- (Modellen voor het V.K., Europa en Rusland) Alleen Radio Data System-zenders worden automatisch geregistreerd met de functie Auto Preset.

Gerelateerde links

- “Selecteren van een radiozender” (p. 46)
- “Radiozenders handmatig registreren” (p. 50)
- “Opnieuw oproepen van een geregistreerde radiozender” (p. 51)

Radiozenders handmatig registreren

U kunt een radiozender selecteren en dan handmatig registreren onder een voorkeuzenummer.

1 Stem af op een radiozender.

2 Druk op de MEMORY-toets.



3 Selecteer het voorkeuzenummer dat u wilt registreren met de PRESET-toets.

4 Druk op de MEMORY-toets.



Hiermee is de registratie voltooid.

OPMERKING

- Er kunnen maximaal 40 radiozenders worden geregistreerd.
- Om een radiozender te registreren onder het volgende lege nummer na het vorige voorkeuzenummer, moet u de toets MEMORY 3 seconden ongeveer ingedrukt houden terwijl er is afgestemd op de gewenste radiozender.
- Om terug te gaan naar het vorige scherm zonder iets te registreren, moet u op RETURN drukken.
- Na 30 seconden inactiviteit zal het display automatisch terugkeren naar het vorige scherm.

Gerelateerde links

- “Selecteren van een radiozender” (p. 46)
- “FM-radiozenders automatisch registreren (automatisch registreren)” (p. 49)
- “Opnieuw oproepen van een geregistreerde radiozender” (p. 51)

Opnieuw oproepen van een geregistreeerde radiozender

Hiermee kunt u een radiozender (voorkeuzezender) die is geregistreerd onder een voorkeuzenummer opnieuw oproepen.

- 1 Schakel de signaalbron over naar “TUNER”.**
- 2 Druk op de PRESET-toets om het voorkeuzenummer te selecteren.**

De geregistreeerde radiozender wordt opnieuw opgeroepen.

OPMERKING

- Eventuele voorkeuzenummers waaronder niets is geregistreerd worden overgeslagen.
- Als er geen radiozenders zijn geregistreerd, zal de aanduiding “No Presets” verschijnen op het voordisplay.

Verwijderen van de registratie van een radiozender

Hier wordt uitgelegd hoe u de registratie van een voorgeprogrammeerde radiozender kunt verwijderen.

- 1 Schakel de signaalbron over naar “TUNER”.**
- 2 Druk op de OPTION-toets.**
- 3 Selecteer “Clear Preset” met de cursortoetsen (▲/▼) en druk dan op ENTER.**
- 4 Gebruik de PRESET-toets of de cursortoetsen (▲/▼), selecteer het voorkeuzenummer dat u wilt verwijderen en druk dan op ENTER.**

Wanneer de registratie is verwijderd, zal de melding “Cleared” worden getoond en zal het volgende geregistreerde voorkeuzenummer worden getoond.
- 5 Om een volgend voorkeuzenummer te verwijderen, moet u stap 4 herhalen.**
- 6 Druk op de OPTION-toets.**

Hiermee is het verwijderen van de registratie voltooid.

OPMERKING

Geregistreerde radiozenders (voorkeuzezenders) kunnen ook worden verwijderd via het voorpaneel. Druk op CLEAR op het voorpaneel en gebruik dan PRESET om het voorkeuzenummer dat u wilt verwijderen te selecteren. Druk vervolgens op SELECT of CLEAR om het voorkeuzenummer te verwijderen.

Weergeven via een Bluetooth® verbinding

Weergeven van de audio van een Bluetooth apparaat met dit product (audio-ontvangst)

Dit product kan muziekbestanden en dergelijke weergeven die zijn opgeslagen op een Bluetooth apparaat (zoals een smartphone).



VOORZICHTIG

- Als u het volume aanpast op het Bluetooth apparaat, kan dit onverwacht hard klinken en schade veroorzaken aan uw gehoor en/of apparaatuur. Als het volume tijdens de weergave te hard wordt, moet u het afspelen onmiddellijk stoppen.

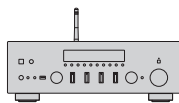

Dit product



Bluetooth apparaat
(smartphone enz.)

- 1 Schakel de signaalbron over naar “Bluetooth”.**
- 2 Selecteer dit product (netwerknaam van dit product) op het Bluetooth apparaat.**
Als er een wachtwoord vereist is, moet u het nummer “0000” invoeren.
- 3 Speel de audio af op het Bluetooth apparaat.**

OPMERKING

- Als er een gekoppeld Bluetooth apparaat wordt gedetecteerd, zal de signaalbron worden overgeschakeld en automatisch worden verbonden. Om verbinding te maken met een ander Bluetooth apparaat, moet u eerst de huidige verbinding verbreken.
- U kunt de ►/■ (Weergave/pauze) toets en de ■ (Stop) toets gebruiken om de weergave van uw Bluetooth apparaat te bedienen.
- Het volume van dit product kan worden geregeld vanaf het Bluetooth apparaat terwijl het aan het weergeven is.
- Om de verbinding met het Bluetooth apparaat te verbreken, kunt u een van de volgende dingen doen.
 - Voer een handeling voor het verbreken van de verbinding uit op het Bluetooth apparaat in kwestie.
 - Houd de toets BLUETOOTH 3 seconden lang ingedrukt (het kan even duren voor de verbinding verbroken wordt).
 - Schakel de signaalbron voor dit product om naar iets anders dan “Bluetooth”.
 - Schakel “Bluetooth” in het menu Setup om naar “Off”.
- De indicator voor Bluetooth op het voordisplay licht op wanneer er verbinding is gemaakt met een Bluetooth apparaat.
- Door herhaaldelijk op DISPLAY op het voorpaneel te drukken tijdens weergave, kunt u de weergave-informatie op het voordisplay omschakelen.

Gerelateerde links

- “Configureren van Bluetooth” (p. 82)
- “Instellen van de volumekoppeling met dit product bij weergave van een AirPlay/Bluetooth apparaat” (p. 68)
- “Omschakelen van het voordisplay” (p. 38)

De audio van dit product weergeven via een Bluetooth luidspreker/hoofdtelefoon (audio-overdracht)

U kunt de audio die wordt weergegeven door dit product beluisteren via een Bluetooth luidspreker/hoofdtelefoon.

Sluit alleen een Bluetooth luidspreker/hoofdtelefoon aan met een eigen volumeregeling. Dit product kan het volume van die apparatuur niet regelen.

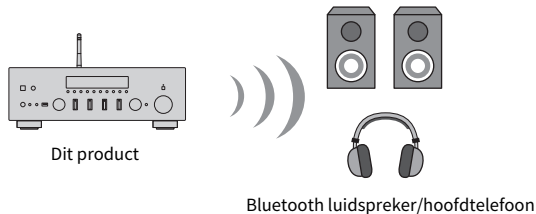

- 1 Selecteer een andere signaalbron dan “Bluetooth”.**
- 2 Zet de Bluetooth luidspreker/hoofdtelefoon waarmee u verbinding wilt maken in de koppelstand.**
- 3 Selecteer de signaalbron met de app MusicCast Controller.**
- 4 Tik op het weergavescherm op het pictogram voor de instellingen.**
- 5 Tik op “Bluetooth streamen” op het scherm Sound Settings.**
- 6 Schakel “Bluetooth streamen” in via het instelscherm Bluetooth Transmission.**
- 7 Selecteer de Bluetooth luidspreker/hoofdtelefoon waar u het audiosignaal naartoe wilt sturen.**

Wanneer de verbinding voltooid is, zal de audio worden weergegeven door de Bluetooth luidspreker/hoofdtelefoon.

OPMERKING

- Regel het volume op het verbonden Bluetooth apparaat.
- De weergegeven audio wordt ook weergegeven via de luidsprekers die zijn aangesloten op dit product.
- AirPlay, DSD, en PCM-audio boven 192 kHz kan niet worden doorgegeven.
- Wanneer u Pure Direct gebruikt, kan er geen audio van andere signaalbronnen dan die op het netwerk worden doorgegeven.
- Er kan geen audio tegelijkertijd worden verzonden en ontvangen via de Bluetooth functie.
- Om de verbinding met het Bluetooth apparaat te verbreken, kunt u een van de volgende dingen doen.
 - Voer een handeling voor het verbreken van de verbinding uit op het Bluetooth apparaat in kwestie.
 - Schakel de signaalbron voor dit product om naar “Bluetooth”.
 - Schakel “Bluetooth” in het menu Setup om naar “Off”.
- De indicator voor Bluetooth op het voorsdisplay licht op wanneer er verbinding is gemaakt met een Bluetooth apparaat.

Gerelateerde links

“Configureren van Bluetooth” (p. 82)

Luisteren naar muziek via AirPlay

Weergeven van muziek via AirPlay

U kunt muziek en andere content weergeven met dit product via AirPlay. Tik (of klik) op het pictogram van AirPlay op uw iPhone of in iTunes/Music en selecteer dit product als de bestemming voor het uitgangssignaal.



VOORZICHTIG

- Het volume kan harder worden dan verwacht wanneer u het regelt op uw Airplay apparaat, wat kan leiden tot beschadiging van uw gehoor en/of uw apparaat. Als het volume tijdens de weergave te hard wordt, moet u het afspelen onmiddellijk stoppen.

Uitleg toetsbediening: weergavetoetsen

- ►/■ (Weergave/Pauze) toets: start of pauzeert de weergave.
- ■ (Stop) toets: stopt de weergave.
- ◀◀/▶▶ (Springen) of de ▶▶/▶▶▶ (Springen) toetsen: Hiermee kunt u naar het begin van het huidige nummer of naar het begin van het volgende nummer springen.
- REPEAT-toets: schakelt over naar herhaalde weergave.
- SHUFFLE-toets: schakelt over naar willekeurige weergave.

Uitleg toetsbediening: weergave-informatie

- DISPLAY (Voorpaneel): Door herhaaldelijk hierop te drukken tijdens weergave, kunt u de weergave-informatie op het voordisplay omschakelen.

OPMERKING

- U kunt dit product instellen om automatisch IN te schakelen wanneer uw AirPlay apparaat iets begint af te spelen.
- U kunt de netwerknaam van dit product die wordt getoond op uw AirPlay apparaat veranderen.
- U kunt het volume van dit product tijdens de weergave regelen vanaf uw AirPlay apparaat.
- Het product is compatibel met AirPlay 2.
- Zie voor informatie over AirPlay de officiële website van Apple.
- AirPlay-audio kan niet worden doorgegeven naar het MusicCast Network.

Gerelateerde links

- “Configureren van een netwerk” (p. 77)
- “Instellen van de volumekoppeling met dit product bij weergave van een AirPlay/Bluetooth apparaat” (p. 68)
- “Omschakelen van het voordisplay” (p. 38)

Luisteren naar internetradio

Selecteren van een internetradiozender

Wanneer dit product is verbonden met een netwerk, kunt u internetradiozenders selecteren en laten weergeven.

1 Druk herhaaldelijk op de toets NET op de afstandsbediening om de signaalbron over te schakelen naar “Net Radio”.

2 Selecteer de content met de cursortoetsen en druk dan op ENTER.

De weergave begint.

Uitleg toetsbediening: weergavetoetsen

- ▶/■ (Weergave/Pauze) toets: start de weergave (pauzeren niet mogelijk).
- (Stop) toets: stopt de weergave.

Uitleg toetsbediening: weergave-informatie

- NOW PLAYING-toets: toont de weergave-informatie voor de internetradiozender die op dit moment wordt weergegeven op het voordisplay.
- DISPLAY (Voorpaneel): Door herhaaldelijk hierop te drukken tijdens weergave, kunt u de weergave-informatie op het voordisplay omschakelen.

Uitleg toetsbediening: content-gerelateerd

- Cursortoetsen: Hiermee kunt u categorieën, zoals internetradiozenders of genres, selecteren.
- ENTER-toets: Druk hierop wanneer er een internetradiozender is geselecteerd om de weergave daarvan te laten beginnen. Wanneer er een categorie is geselecteerd, kunt u hierop drukken om één niveau naar beneden te gaan.
- RETURN-toets: toont een niveau hoger.
- HOME-toets: toont het topniveau.

OPMERKING

- U kunt uw favoriete content registreren onder voorkeuzenummers zodat u dit gemakkelijk weer kunt oproepen.
- Het is mogelijk dat bepaalde internetradiozenders niet altijd beschikbaar zijn.
- Deze functie maakt gebruik van de airable.Radio dienst. airable is een dienst die geleverd wordt door het bedrijf airable GmbH. Deze dienst kan zonder kennisgeving worden gewijzigd, opgeschort of beëindigd. We wijzen u erop dat Yamaha Corporation hier op geen enkele manier verantwoordelijk voor is.

Gerelateerde links

- “Tot stand brengen van een netwerkverbinding” (p. 28)
- “Registreren van uw favoriete content onder voorkeuzenummers” (p. 70)
- “Omschakelen van het voordisplay” (p. 38)

Luisteren naar streamingdiensten

Luisteren naar streamingdiensten

Wanneer dit product is verbonden met een netwerk, kunt u content weergeven die wordt verspreid door diverse streamingdiensten.

Ga voor informatie over de ondersteunde streamingdiensten naar de informatiepagina's voor het product op de website van Yamaha website of raadpleeg MusicCast Controller.

De volgende website geeft ook aanvullende informatie over verschillende streamingdiensten.

<https://manual.yamaha.com/av/mc/ss/>

OPMERKING

- Sommige streamingdiensten vereisen een abonnement op hun betaalde diensten. Voor details omtrent de service provider in kwestie verwijzen we u naar hun eigen officiële website.
- Streamingdiensten kunnen zonder kennisgeving worden gewijzigd, opgeschort of beëindigd. We wijzen u erop dat Yamaha Corporation hier op geen enkele manier verantwoordelijk voor is.

Gerelateerde links

- "Configureren van een netwerk" (p. 77)
- "Registreren op het MusicCast-netwerk" (p. 34)

Muziek weergeven van een USB-apparaat

Muziek weergeven van een USB-apparaat

Hier wordt uitgelegd hoe u muziekbestanden die zijn opgeslagen op een USB-apparaat kunt weergeven met dit product.

Voorpaneel

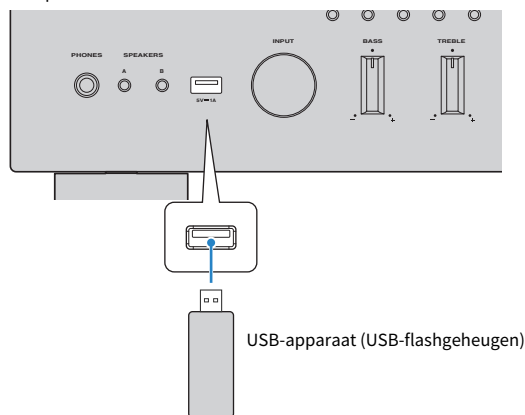

1 Sluit het USB-apparaat aan op de USB-aansluiting.

2 Schakel de signaalbron over naar “USB”.



3 Selecteer de content met de cursortoetsen en druk dan op ENTER.

Wanneer u een nummer selecteert, zal dit beginnen te spelen.

Uitleg toetsbediening: weergavetoetsen

- ▶/■ (Weergave/Pauze) toets: start of pauzeert de weergave.
- (Stop) toets: stopt de weergave.
- ◀◀/▶▶ (Springen) of de ▶▶/▶▶ (Springen) toetsen: Hiermee kunt u naar het begin van het huidige nummer of naar het begin van het volgende nummer springen.
- REPEAT-toets: schakelt over naar herhaalde weergave. Controleer de instellingen op het voordisplay.
 - Off: schakelt de herhaalde weergave uit.
 - One: herhaalt het op dit moment weergegeven nummer.
 - All: herhaalt alle nummers op dit album (of in deze map).
- SHUFFLE-toets: schakelt over naar willekeurige weergave. Controleer de instellingen op het voordisplay.
 - Off: schakelt de willekeurige weergave uit.
 - On: geeft alle nummers op dit album (of in deze map) in een willekeurige volgorde weer.

Uitleg toetsbediening: weergave-informatie

- NOW PLAYING-toets: toont de weergave-informatie op het voordisplay voor het nummer dat op dit moment wordt weergegeven.
- DISPLAY (Voorpaneel): Door herhaaldelijk hierop te drukken tijdens weergave, kunt u de weergave-informatie op het voordisplay omschakelen.

Uitleg toetsbediening: content-gerelateerd

- Cursortoetsen: voor het selecteren van muziekbestanden, mappen, enz.
- ENTER-toets: druk hierop wanneer er een map is geselecteerd om een niveau naar beneden te gaan. Druk hierop wanneer er een muziekbestand is geselecteerd om de weergave daarvan te laten beginnen.
- RETURN-toets: toont een niveau hoger.
- HOME-toets: toont het toplevel.

OPMERKING

- Wanneer er veel bestanden zijn, kan het lang duren om ze allemaal te laden. In een dergelijk geval wordt "Loading..." getoond op het voordisplay.
- Sommige tekens zijn niet mogelijk op het display, en in plaats daarvan zal "_" worden getoond.
- Er kunnen maximaal 500 nummers worden weergegeven. Het maximum aantal nummers kan lager uitvallen, afhankelijk van de mappenstructuur.
- Let op dat u de weergave stopt voor u het USB-apparaat verwijdert.
- USB-apparaten dienen direct aan te worden gesloten op de USB-aansluiting van het product. Gebruik geen verlengkabels enz.
- Het USB-apparaat wordt niet van stroom voorzien terwijl het product standby staat. De USB-aansluiting is niet bedoeld voor het opladen van apparatuur.
- U kunt uw favoriete content registreren onder voorkeuzenummers zodat u dit gemakkelijk weer kunt oproepen.
- Wanneer een USB-apparaat voor het eerst wordt aangesloten op dit product, zal automatisch het eerste nummer in de bovenste map (de rootmap) worden weergegeven.

Gerelateerde links

- "Ondersteunde USB-apparatuur" (p. 118)
- "Ondersteunde bestandsindelingen op dit product (netwerk/USB)" (p. 119)
- "Instellen van automatische weergave" (p. 69)
- "Omschakelen van het voordisplay" (p. 38)
- "Registreren van uw favoriete content onder voorkeuzenummers" (p. 70)

Afspelen van nummers op mediaservers (PC/NAS)

Afspelen van nummers op mediaservers (PC/NAS)

Wanneer dit product is verbonden met een netwerk, kan het muziekbestanden weergeven die zijn opgeslagen op een mediaserver die is verbonden met dezelfde server.

OPMERKING

U moet van tevoren de instelling voor het delen van media op elk van de gebruikte apparaten of in de software van mediaservers inschakelen. Raadpleeg voor meer details de gebruikershandleiding van elk van de apparaten en software in kwestie.

- 1 Druk herhaaldelijk op de toets NET op de afstandsbediening om de signaalbron over te schakelen naar “Server”.**



- 2 Selecteer een mediaserver met de cursortoetsen en druk dan op ENTER.**

- 3 Selecteer de content met de cursortoetsen en druk dan op ENTER.**

Wanneer u een nummer selecteert, zal dit beginnen te spelen.

Uitleg toetsbediening: weergavetoetsen

- ▶/■ (Weergave/Pauze) toets: start of pauzeert de weergave.
- (Stop) toets: stopt de weergave.
- ◀◀/▶▶ (Springen) of de ▶▶/▶▶▶ (Springen) toetsen: Hiermee kunt u naar het begin van het huidige nummer of naar het begin van het volgende nummer springen.
- REPEAT-toets: schakelt over naar herhaalde weergave. Controleer de instellingen op het voordisplay.
 - Off: schakelt de herhaalde weergave uit.
 - One: herhaalt het op dit moment weergegeven nummer.
 - All: herhaalt alle nummers op dit album (of in deze map).
- SHUFFLE-toets: schakelt over naar willekeurige weergave. Controleer de instellingen op het voordisplay.
 - Off: schakelt de willekeurige weergave uit.
 - On: geeft alle nummers op dit album (of in deze map) in een willekeurige volgorde weer.

Uitleg toetsbediening: weergave-informatie

- NOW PLAYING-toets: toont de weergave-informatie op het voordisplay voor het nummer dat op dit moment wordt weergegeven.
- DISPLAY (Voorpaneel): Door herhaaldelijk hierop te drukken tijdens weergave, kunt u de weergave-informatie op het voordisplay omschakelen.

Uitleg toetsbediening: content-gerelateerd

- Cursortoetsen: voor het selecteren van muziekbestanden, mappen, enz.
- ENTER-toets: druk hierop wanneer er een map is geselecteerd om een niveau naar beneden te gaan. Druk hierop wanneer er een muziekbestand is geselecteerd om de weergave daarvan te laten beginnen.

WEERGAVE > Afspelen van nummers op mediaservers (PC/NAS)

- RETURN-toets: toont een niveau hoger.
- HOME-toets: toont het toplevel.

OPMERKING

- U kunt dit zo configureren dat dit product automatisch AAN gaat wanneer u muziek begint af te spelen op de mediaserver.
- Als de audio wordt onderbroken bij verbinding met een draadloos netwerk, moet u verbinding maken met een netwerk via bedrading.
- De weergave kan worden bediend vanaf een digitale media controller (DMC).
- U kunt uw favoriete content registreren onder voorkeuzenummers zodat u dit gemakkelijk weer kunt oproepen.

Gerelateerde links

- “Instellen van automatische weergave” (p. 69)
- “Configureren van een netwerk” (p. 77)
- “Registreren van uw favoriete content onder voorkeuzenummers” (p. 70)
- “Ondersteunde bestandsindelingen op dit product (netwerk/USB)” (p. 119)
- “Omschakelen van het voordisplay” (p. 38)

Menu Option (instellingen voor elk van de signaalbronnen)

Basisbediening van het menu Option

U kunt weergave-gerelateerde functies instellen die passen bij de signaalbron die op dit moment wordt weergegeven. De basisbediening van het menu Option is als volgt.

1 Druk op de OPTION-toets.



2 Gebruik de cursortoetsen (▲/▼) om een onderdeel te selecteren en druk dan op ENTER.

Om een niveau terug te gaan in het menu, drukt u op RETURN.

3 Selecteer de gewenste instelling met de cursortoetsen (◀/▶).

4 Druk op de OPTION-toets.

Hiermee is de configuratie voltooid.

Gerelateerde links

- “Menustructuur” (p. 74)
- “Lijst menu Option” (p. 63)

Lijst menu Option

De volgende instellingen zijn beschikbaar in het menu Option.

Onderdeel		Pagina
Volume Trim	In. Trim (Input Trim)	64
Signal Info.	FORMAT	65
	SAMPLING	65
Auto Preset		49
Clear Preset		52
Init Scan (Initial Scan)		66
Tune AID		67
Vol. Interlock (Volume Interlock)		68
Auto Playback		69

OPMERKING

De instellingen die beschikbaar zijn op het menu Option hangen mede af van de signaalbron. Alleen de items die kunnen worden ingesteld, worden getoond op het voordisplay.

Corrigeren van een volumeverschil tussen signaalbronnen

U kunt een eventueel volumeverschil tussen verschillende signaalbronnen corrigeren. Als u er last van hebt wanneer het volume harder/zachter wordt wanneer u overschakelt naar een andere signaalbron, kunt u deze instelling gebruiken om ze beter op elkaar af te stemmen.

Menu Option

“Volume Trim” > “In. Trim (Input Trim)”

Ingestelde waarde

-10,0 dB t/m +10,0 dB (in stappen van 0,5 dB)

Standaardwaarde

0,0 dB

OPMERKING

Elke signaalbron kan individueel worden ingesteld.

Gerelateerde links

“Basisbediening van het menu Option” (p. 62)

Tonen van informatie over audiosignalen

■ Tonen van informatie over het formaat

U kunt informatie laten tonen over het formaat van het audiosignaal dat wordt weergegeven.

Menu Option

“Signal Info.” > “FORMAT”

Gerelateerde links

“Basisbediening van het menu Option” (p. 62)

■ Tonen van de bemonsteringsfrequentie

U kunt de bemonsteringsfrequentie laten tonen van het audiosignaal dat wordt weergegeven.

Menu Option

“Signal Info.” > “SAMPLING”

Gerelateerde links

“Basisbediening van het menu Option” (p. 62)

Uitvoeren van een eerste scan voor het ontvangen van DAB-radio

Model voor

V.K., Europa, Rusland en Australië

Voert een eerste scan uit voor het opzoeken van DAB-radiozenders.

Menu Option

“Init Scan (Initial Scan)”

- 1 Selecteer “TUNER” als de signaalbron.**
- 2 Druk op de toets BAND om de DAB-band te selecteren.**
- 3 Druk op de OPTION-toets.**
- 4 Gebruik de cursortoetsen om “Init Scan (Initial Scan)” te selecteren en druk dan op ENTER.**
- 5 Druk op ENTER om een eerste scan te starten.**

Wanneer de eerste scan is voltooid, stemt dit product automatisch af op de eerste DAB-radiozender op de volgorde van de frequenties.

OPMERKING

- Als u nogmaals een eerste scan uitvoert, worden de DAB-radiozenders die momenteel op de voorkeuzenummers zijn geregistreerd, gewist.
- Als er bij een eerste scan geen DAB-radiozenders worden gevonden, kunt u op ENTER drukken om nog een keer een eerste scan uit te voeren.

Gerelateerde links

“Basisbediening van het menu Option” (p. 62)

De kwaliteit van de ontvangst van elke DAB-zenderlabel controleren

Model voor

V.K., Europa, Rusland en Australië

U kunt de kwaliteit van de ontvangst van elk DAB-zenderlabel controleren.

Menu Option

“Tune AID”

- 1 Selecteer “TUNER” als de signaalbron.**
- 2 Druk op de toets BAND om de DAB-band te selecteren.**
- 3 Druk op de OPTION-toets.**
- 4 Gebruik de cursortoetsen om “Tune AID” te selecteren en druk dan op ENTER.**
- 5 Gebruik de cursortoetsen om het gewenste DAB-zenderlabel te selecteren.**

De ontvangststerkte van het DAB-kanaallabel wordt aangegeven als waarde van 0 (geen) t/m 100 (beste ontvangst).

- 6 Druk op de OPTION-toets.**

Hiermee is het controleren voltooid.

Gerelateerde links

“Basisbediening van het menu Option” (p. 62)

Instellen van de volumekoppeling met dit product bij weergave van een AirPlay/Bluetooth apparaat

Wanneer u een AirPlay/Bluetooth apparaat als signaalbron selecteert, kunt u instellen of u het volume wilt koppelen met dit product. Als iets anders instelt dan Off, kan het volume van dit product worden geregeld met het AirPlay of Bluetooth apparaat.

Menu Option

“Vol. Interlock (Volume Interlock)”

Ingestelde waarde

Off	Schakelt de volumeregeling via AirPlay en Bluetooth apparaten uit.
Ltd	Maakt volumeregeling mogelijk met demping en binnen een bereik van -96,5 t/m -40,0 dB.
Full	Maakt volumeregeling mogelijk met demping en binnen een bereik van -96,5 t/m 0,0 dB.

Standaardwaarde

Ltd

OPMERKING

Volumekoppeling is niet mogelijk met alle Bluetooth apparaten.

Gerelateerde links

“Basisbediening van het menu Option” (p. 62)

Instellen van automatische weergave

Deze functie bepaalt of de content op media servers en USB-apparaten automatisch moet worden weergegeven.

Menu Option

“Auto Playback”

Ingestelde waarde

Off	Schakelt automatische weergave uit.
On	Wanneer het toestel AAN wordt gezet, of de signaalbron wordt veranderd, zal de content die het laatst werd weergegeven automatisch beginnen te spelen.

Standaardwaarde

On

OPMERKING

- Automatische weergave kan alleen worden ingesteld als de signaalbron is ingesteld op “Server” of “USB”.
- Automatische weergave werkt mogelijk niet met sommige signaalbronnen of bepaalde content.

Gerelateerde links

“Basisbediening van het menu Option” (p. 62)

HANDIGE FUNCTIES

Voorkeuzefuncties

Registreren van uw favoriete content onder voorkeuzenummers

U kunt uw favoriete content (zoals muziek op mediaservers of USB-apparaten, of internetradiozenders) gemakkelijk later opnieuw oproepen door deze te registreren als voorkeuzenummers.

■ Voorkeuzenummers registreren

Content van “TUNER”, “Server”, “Net Radio”, “USB”, en bepaalde streamingdiensten kan worden geregistreerd.

- 1 Selecteer de radiozenders die u wilt registreren, of geef de nummers of internetradiozenders weer.**
- 2 Druk op de MEMORY-toets.**

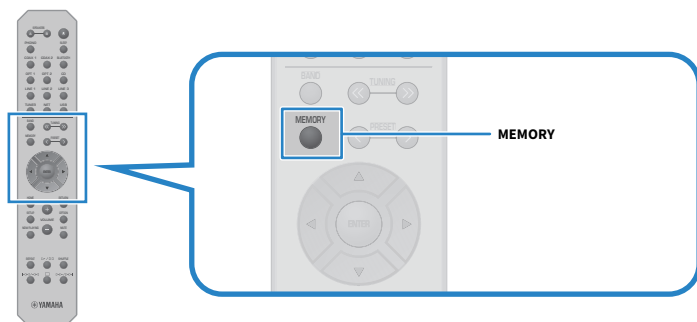

Het voorkeuzenummer en de te registreren content worden getoond op het voordisplay. “Empty” wordt getoond als er niets is geregistreerd.

- 3 Selecteer het voorkeuzenummer dat u wilt registreren met de PRESET-toets.**
- 4 Druk op de MEMORY-toets.**

De geregistreerde voorkeuzenummers en de melding “MEMORIZED” of “Memorized” worden getoond.

Hiermee is de registratie voltooid.

OPMERKING

- Als u de toets MEMORY tenminste 3 seconden ingedrukt houdt, kunt u automatisch content laten registreren onder lege voorkeuzenummers. Wanneer de signaalbron echter is ingesteld op "TUNER", zal de radiozender worden geregistreerd onder het volgende lege nummer vanaf het vorige voorkeuzenummer.
- Om terug te gaan naar het vorige scherm zonder iets te registreren, moet u op RETURN drukken.
- Wanneer het netwerk of USB is geselecteerd als signaalbron, kunnen er maximaal 40 verschillende weergegeven nummers of zenders worden geregistreerd.
- Het type content dat kan worden geregistreerd kan verschillen voor streamingdiensten en "Net Radio" aan de hand van de geselecteerde radiozender of dienst.

Oproepen van onder voorkeuzenummers geregistreerde content

Selecteer de content waar u naar wilt luisteren uit de onder voorkeuzenummers geregistreerde content (zoals muziek op mediaservers of USB-apparaten, of internetradiozenders).

■ Oproepen van een voorkeuzenummer

1 Druk op de toets TUNER, NET, of USB.

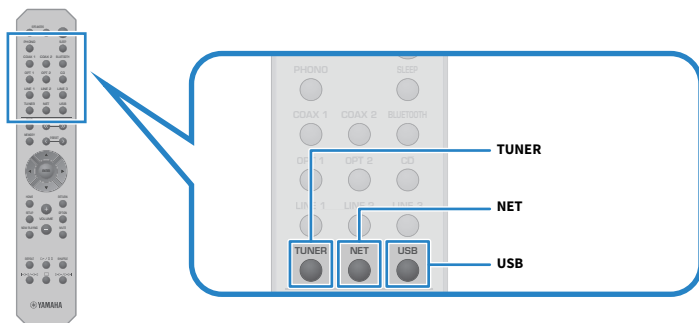

2 Druk op de toets PRESET om de content waar u naar wilt luisteren te selecteren.

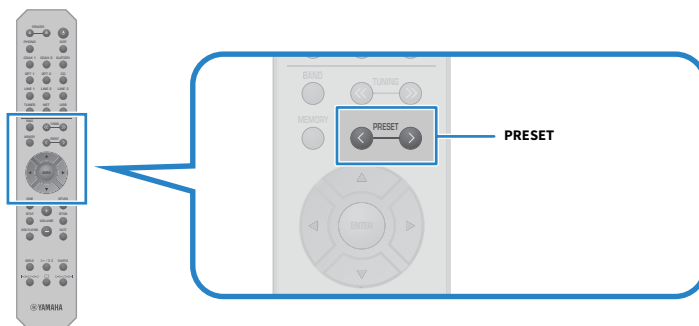

3 Druk op de ENTER-toets.

De geselecteerde content begint te spelen.

OPMERKING

- Als er helemaal geen voorkeuzenummers zijn geregistreerd, zal de melding “No Presets” worden getoond op het voordisplay.
- U kunt MusicCast Controller gebruiken om een lijst met geregistreerde content te bekijken of om geregistreerde content te verwijderen (naam van het nummer of de radiozender).
- De voorkeuzenummers van de “TUNER” kunnen alleen worden opgeroepen wanneer de signaalbron is ingesteld op “TUNER”. Sommige voorkeuzenummers, zoals “USB”, “Server”, “Net Radio” en/of streamingdiensten, kunnen alleen worden opgeroepen als de signaalbron is ingesteld op “USB” of “NET” (wat geselecteerd kan worden met NET).
- Voorkeuzenummers kunnen alleen worden opgeroepen wanneer het toestel AAN staat.

Slaaptimerfunctie

De tijd voor de slaaptimer configureren

Wanneer de opgegeven tijd is verstreken, zal het product Standby gaan.

1 Druk herhaaldelijk op SLEEP om de gewenste tijd voor de slaaptimer in te stellen.

U kunt kiezen uit UIT, 120, 90, 60 of 30 minuten.

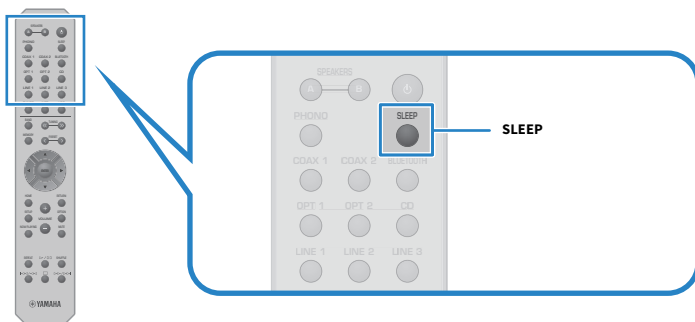

De SLEEP-indicator op het voordisplay knippert wanneer er een slaaptimer wordt ingesteld. Wanneer de instelling voltooid is, zal de SLEEP-indicator oplichten.

OPMERKING

- Om de slaaptimer te annuleren, moet u UIT selecteren.
- Als u dit product Standby zet, wordt de instelling van de slaaptimer geannuleerd.

INSTELLINGEN

Menu's

Menustructuur

Dit product heeft de volgende menu's, afhankelijk van hoe het gebruikt wordt.

Menu Setup:

Voor een gedetailleerde configuratie van de functies van het product. Maak de instellingen met de afstandsbediening terwijl u op het voordisplay kijkt.

Menu Advanced Setup:

Voor het configureren van de systeeminstellingen van het product enz. Kan alleen worden bediend via het voorpaneel.

OPMERKING

Weergave-gerelateerde instellingen kunnen worden beheerd via het menu Option.

Gerelateerde links

- “Lijst menu Option” (p. 63)
- “Lijst met onderdelen van het menu Setup” (p. 76)
- “Lijst met onderdelen van het menu Advanced Setup” (p. 87)

Menu Setup (veranderen functie-instellingen)

Basisbediening van het menu Setup

Voor een gedetailleerde configuratie van de functies van het product. De basisbediening van het menu Setup is als volgt.

1 Druk op de SETUP-toets.



2 Gebruik de cursortoetsen (▲/▼) om een onderdeel te selecteren en druk dan op ENTER.

Om een niveau terug te gaan in het menu, drukt u op RETURN.

3 Selecteer de gewenste ingestelde waarde met de cursortoetsen.

4 Druk op de SETUP-toets.

Hiermee is de configuratie voltooid.

Gerelateerde links

- “Menustructuur” (p. 74)
- “Lijst met onderdelen van het menu Setup” (p. 76)

Lijst met onderdelen van het menu Setup

De volgende items zijn opgenomen in het menu Setup.

Onderdeel	Pagina	
Network	Connection	
	Information	
	IP Address	
	DMC Control	
	Network Stdby (Network Standby)	77
	Network Name	
	Network Update	
Bluetooth	MC Pwr Intlock (MusicCast Power Interlock)	
	Bluetooth	82
Volume	Standby (Bluetooth Standby)	
	Max Volume	83
	Initial Volume	
	AutoPowerStdby (Auto Power Standby)	84
	ECO Mode	85

Configureren van een netwerk

■ Instellen van de verbindingmethode (via bedrading/draadloos) met een netwerk

Hiermee stelt u de methode in waarmee dit product verbinding maakt met een netwerk.

Menu Setup

“Network” > “Connection”

Ingestelde waarde

Wired	Maakt verbinding via een netwerkkabel.
Wireless	Maakt verbinding via Wi-Fi.

Gerelateerde links

- “Tot stand brengen van een netwerkverbinding” (p. 28)
- “Selecteren van de methode om draadloos verbinding met het netwerk te maken” (p. 113)
- “Basisbediening van het menu Setup” (p. 75)

■ Controleren van de netwerkinformatie

Toont de netwerkinformatie van dit product.

Menu Setup

“Network” > “Information”

NEW FW	Toont of er een update voor de firmware beschikbaar is of niet
STATUS	Status van de verbindingen via de netwerkaansluiting
MC NET	Status voorbereidingen MusicCast Network
MAC	MAC-adres van dit product (Het MAC-adres is anders wanneer de verbinding met het netwerk via bedrading wordt gemaakt of draadloos)
SSID	Het toegangspunt waarmee dit product is verbonden (alleen getoond voor Wi-Fi-verbindingen)
IP	IP-adres van dit product
SUBNET	Subnetmasker
GATEWAY	IP-adres van de standaardgateway
DNS P	IP-adres van de primaire DNS-server
DNS S	IP-adres van de secundaire DNS-server

Gerelateerde links

“Basisbediening van het menu Setup” (p. 75)

■ Automatische configuratie van de netwerkinformatie (DHCP-functie)

Deze functie configureert automatisch de netwerkinformatie (IP-adres, subnetmasker, standaardgateway, enz.) voor dit product met behulp van een DHCP-server.

Menu Setup

“Network” > “IP Address” > “DHCP”

Ingestelde waarde

Off	Geen DHCP-server gebruikt. U moet de netwerkinformatie handmatig configureren.
On	DHCP-server gebruikt. De netwerkinformatie wordt automatisch geconfigureerd.

Standaardwaarde

On

Gerelateerde links

“Basisbediening van het menu Setup” (p. 75)

■ Handmatig configureren netwerkinformatie

Hier wordt uitgelegd hoe u handmatig de netwerkinformatie (IP-adres, subnetmasker, standaardgateway, enz.) voor dit product kunt configureren.

Menu Setup

“Network” > “IP Address”

- 1 Selecteer “Off” bij “DHCP”.**
- 2 Selecteer “Manual Setting” en druk op ENTER.**
- 3 Selecteer het item dat u wilt instellen met de cursortoetsen (▲/▼).**
- 4 Gebruik de cursortoetsen (◀/▶) om de positie van de cursor te verplaatsen en de cursortoetsen (▲/▼) om de netwerkinformatie in te stellen.**
- 5 Druk op de ENTER-toets.**
- 6 Herhaal de stappen 2 t/m 4 om een ander item in te stellen.**
- 7 Druk op de SETUP-toets.**

Hiermee is de configuratie voltooid.

Gerelateerde links

“Basisbediening van het menu Setup” (p. 75)

■ Configureren van handelingen vanaf een digitale media controller

Dit configureert of dit product kan worden bediend vanaf een digitale media controller (DMC). Wanneer dit is ingeschakeld, kan de weergave van dit product worden bediend vanaf een digitale media controller (DMC) op hetzelfde netwerk als het product.

Menu Setup

“Network” > “DMC Control”

Ingestelde waarde

Disable	Schakelt bediening vanaf een DMC uit.
Enable	Schakelt bediening vanaf een DMC in.

Standaardwaarde

Enable

Gerelateerde links

“Basisbediening van het menu Setup” (p. 75)

■ Configureren van netwerk stand-by

Dit stelt in of dit product AAN kan worden gezet vanaf een netwerkapparaat.

Menu Setup

“Network” > “Network Stdby (Network Standby)”

Ingestelde waarde

Off	Schakelt netwerk stand-by uit.
On	Schakelt netwerk stand-by in. Dit verbruikt meer energie dan wanneer dit “Off” staat.
Auto	Schakelt netwerk stand-by in. Als in netwerk stand-by “Standby (Bluetooth Standby)” onder “Bluetooth” is ingesteld op “Off” en het netwerk een bepaalde tijd is losgekoppeld, gaat het product in de stroomspaarstand om energie te besparen.

Standaardwaarde

Auto

OPMERKING

- Wanneer “Network Stdby (Network Standby)” is ingesteld op “Off”, is “Standby (Bluetooth Standby)” onder “Bluetooth” uitgeschakeld.
- In de stroomspaarstand kan dit product niet AAN worden gezet vanaf een netwerkapparaat, ook niet als het is verbonden via een netwerkkabel. Zet dit product handmatig AAN.

Gerelateerde links

- “Configureren van Bluetooth” (p. 82)
- “Basisbediening van het menu Setup” (p. 75)

■ Instellen van de netwerknaam van dit product

U kunt de netwerknaam van dit product die wordt getoond op het netwerk veranderen.

Menu Setup

“Network” > “Network Name”

1 Druk op de ENTER-toets.

2 Gebruik de cursortoetsen (◀/▶) om de positie van de cursor te verplaatsen en de cursortoetsen (▲/▼) om de naam te bewerken.

Druk op PRESET (>) om tekens in te voegen en op PRESET (<) om ze te verwijderen.

3 Druk op de ENTER-toets.

4 Druk op de SETUP-toets.

Hiermee is de configuratie voltooid.

Gerelateerde links

“Basisbediening van het menu Setup” (p. 75)

■ Updaten van de firmware

De firmware kan worden bijgewerkt om de functionaliteit van dit product te verbeteren en/of problemen op te lossen.

U kunt de nieuwste firmware downloaden van de website van Yamaha. Raadpleeg voor details de informatie bij de firmware wanneer u de update uitvoert.

Menu Setup

“Network” > “Network Update”

Opties

Perform Update	Firmware bijwerken via het netwerk. Dit item wordt alleen getoond wanneer er nieuwe firmware beschikbaar is.
Version	Toont de versie van de firmware.
ID	Toont de unieke Systeem-ID van dit product.

OPMERKING

- Wanneer er een kennisgeving is voor de nieuwste firmware, kunt u op ENTER drukken om de firmware te laten bijwerken.
- Voer dit niet uit voor iets anders dan het bijwerken van de firmware. Voor u een update uitvoert, moet u de informatie die wordt meegeleverd met de firmware controleren.

Gerelateerde links

- “Updaten van de firmware” (p. 93)
- “Basisbediening van het menu Setup” (p. 75)

■ Configureren van de koppeling van de aan/uit-status tussen MusicCast-compatibele apparaten en dit product

Deze functie stelt u in staat om in te stellen of MusicCast-compatibele apparaten (“slave”) samen met dit product (“master”) AAN kunnen worden gezet .

Menu Setup

“Network” > “MC Pwr Intlock (MusicCast Power Interlock)”

Ingestelde waarde

Off	De aan/uit-status van dit product en die van MusicCast-compatibele apparaten wordt niet gekoppeld.
On	De aan/uit-status van dit product en die van MusicCast-compatibele apparaten wordt gekoppeld.

Standaardwaarde

Off

Gerelateerde links

“Basisbediening van het menu Setup” (p. 75)

Configureren van Bluetooth

■ Configureren voor het gebruiken van Bluetooth

Dit bepaalt of de Bluetooth functie al dan niet gebruikt wordt.

Menu Setup

“Bluetooth” > “Bluetooth”

Ingestelde waarde

Off	Schakelt Bluetooth functies uit.
On	Schakelt Bluetooth functies in.

Standaardwaarde

On

Gerelateerde links

- “Weergeven via een Bluetooth® verbinding” (p. 53)
- “Basisbediening van het menu Setup” (p. 75)

■ Configureren van Bluetooth Standby

Dit stelt in of dit product AAN kan worden gezet vanaf een Bluetooth apparaat. Wanneer dit is ingesteld op “On”, wordt dit product automatisch AAN gezet wanneer er een verbinding gemaakt wordt met een Bluetooth apparaat.

Menu Setup

“Bluetooth” > “Standby (Bluetooth Standby)”

Ingestelde waarde

Off	Schakelt de functie Bluetooth Standby uit.
On	Schakelt de functie Bluetooth Standby in. Dit verbruikt meer energie dan wanneer dit is ingesteld op “Off”.

Standaardwaarde

On

OPMERKING

Deze instelling is niet beschikbaar wanneer “Network Stdbby (Network Standby)” in het menu Setup is ingesteld op “Off”.

Gerelateerde links

- “Configureren van een netwerk” (p. 77)
- “Basisbediening van het menu Setup” (p. 75)

Configureren van het volume

■ Instellen van het maximum volume

Hiermee stelt u het maximum volume in dat kan worden ingesteld met de VOLUME-toetsen op de afstandsbediening enz.

Menu Setup

“Volume” > “Max Volume”

Ingestelde waarde

-50,0 dB t/m 0,0 dB (in stappen van 5,0 dB)

Standaardwaarde

0,0 dB

Gerelateerde links

“Basisbediening van het menu Setup” (p. 75)

■ Instellen van het volume bij AAN zetten

Hiermee stelt u het volume in dat wordt gebruikt wanneer het toestel AAN wordt gezet.

Menu Setup

“Volume” > “Initial Volume”

Ingestelde waarde

Off	Gebruikt het volume dat was ingesteld toen het toestel het laatst Standby werd gezet.
Mute	Dempt het volume.
-96,5 dB t/m 0,0 dB (in stappen van 0,5 dB)	Gebruikt het gespecificeerde volume. Alleen ingeschakeld wanneer het volume lager is ingesteld dan “Max Volume”.

Standaardwaarde

Off

Gerelateerde links

“Basisbediening van het menu Setup” (p. 75)

Configureren van de automatische standby

Deze instelling bepaalt wanneer dit product automatisch Standby wordt gezet.

Menu Setup

“AutoPowerStdby (Auto Power Standby)”

Ingestelde waarde

Off	Het toestel wordt niet automatisch Standby gezet.
On	Het toestel gaat Standby wanneer aan een van de volgende voorwaarden wordt voldaan. <ul style="list-style-type: none">• Wanneer het product 8 uur lang niet bediend is• Wanneer “NET” (wat u kunt selecteren met NET), “Bluetooth” of “USB” is ingesteld als signaalbron en er 20 minuten lang niets is afgespeeld

Standaardwaarde

On

Gerelateerde links

“Basisbediening van het menu Setup” (p. 75)

Het product in de ECO-stand zetten

Zet het product in de ECO-stand (stroomspaarfunctie).

Wanneer de instelling is veranderd, moet u op ENTER drukken om het product opnieuw op te starten. De nieuwe instelling wordt van kracht na het opnieuw opstarten.

Menu Setup

“ECO Mode”

Ingestelde waarde

Off	Schakelt de ECO-stand uit.
On	Schakelt de ECO-stand in. Het voordisplay kan donker worden.

Standaardwaarde

Off



Gerelateerde links

“Basisbediening van het menu Setup” (p. 75)

Menu Advanced Setup (veranderen van systeeminstellingen)



Basisbediening van het menu Advanced Setup

Voor het veranderen van de systeeminstellingen van het product. Voer de bediening als volgt uit via het voorpaneel.

- 1 Als de stroom voor het product AAN staat, moet u op de  (aan/uit) schakelaar drukken om het UIT te zetten.**
- 2 Druk op de  (aan/uit) schakelaar terwijl u RETURN ingedrukt houdt.**

Het menu Advanced Setup verschijnt op het display op het voorpaneel.



- 3 Draai aan SELECT om het in te stellen item te selecteren.**
- 4 Druk op SELECT om een ingestelde waarde te kiezen.**
- 5 Druk op de  (aan/uit) schakelaar om de stroom UIT te zetten.**
- 6 Druk nog eens op de  (aan/uit) schakelaar om de stroom weer AAN te zetten.**

De veranderingen aan de instellingen worden gereflecteerd in de werking van het toestel.

Gerelateerde links

- "Menustructuur" (p. 74)
- "Lijst met onderdelen van het menu Advanced Setup" (p. 87)

Lijst met onderdelen van het menu Advanced Setup

De volgende items zijn opgenomen in het menu Advanced Setup.

Onderdeel	Pagina
SP IMP. (Speaker Impedance)	88
REMOTE ID	89
TU (Frequency Step)	90
INIT (Initialization)	91
UPDATE (Firmware Update)	95

OPMERKING

Alleen de items die kunnen worden ingesteld, worden getoond op het voordisplay.

Instellen van de luidspreker-impedantie

Verandert de instelling van dit product zodat deze overeenkomt met de impedantie van de aangesloten luidsprekers.

Menu Advanced Setup

“SP IMP. (Speaker Impedance)”

Ingestelde waarde

4ΩMIN	Voor luidsprekers met een impedantie van 4 Ohm of meer, maar minder dan 8 Ohm.
8ΩMIN	Voor luidsprekers met een impedantie van 8 Ohm.

Standaardwaarde

8ΩMIN

Gerelateerde links

“Basisbediening van het menu Advanced Setup” (p. 86)

Configureren van de Remote ID

Hiermee kunt u de Remote ID van het hoofdtoestel van dit product veranderen. Normaal gesproken kunt u dit instellen op "ID1".

Menu Advanced Setup

"REMOTE ID"

Opties

ID1	Hiermee stelt u de Remote ID in op ID1.
AUTO	Hiermee wordt de Remote ID automatisch toegewezen. Gebruik deze instelling wanneer u het product bedient met de afstandsbediening die wordt meegeleverd met sommige Yamaha CD/netwerkspelers.

Standaardwaarde

ID1

Gerelateerde links

"Basisbediening van het menu Advanced Setup" (p. 86)

Veranderen van de instelling van de FM/AM-afstemmingsfrequentie

Model voor

Azië, Taiwan, Midden- en Zuid-Amerika

Stelt de instelling van de FM/AM-afstemmingsfrequentie van dit product in overeenkomstig uw land of regio.

Menu Advanced Setup

“TU (Frequency Step)”

Ingestelde waarde

FM100/AM10	Past de FM-frequentie aan in stappen van 100 kHz en de AM-frequentie in stappen van 10 kHz.
FM50/AM9	Past de FM-frequentie aan in stappen van 50 kHz en de AM-frequentie in stappen van 9 kHz.

OPMERKING

Voorkeuzezenders (geregistreerde radiozenders) en de frequentie zullen worden geïnitieerd als u de afstemstap voor de radio verandert.

Gerelateerde links

- “Voorbereidingen voor het luisteren naar de radio” (p. 43)
- “Basisbediening van het menu Advanced Setup” (p. 86)

Initialiseren van instellingen

Initialiseert (reset) de diverse instellingen van het product.

Menu Advanced Setup

“INIT (Initialization)”

Opties

ALL	Initialiseert alle instellingen.
NETWORK	Initialiseert netwerk-gerelateerde instellingen.
CANCEL	Annuleert het initialiseren.

Standaardwaarde

CANCEL

Gerelateerde links

“Basisbediening van het menu Advanced Setup” (p. 86)

UPDATEN

Controleren van de versie van de firmware

Controleren van de versie van de firmware

U kunt de versie van de firmware van dit product controleren via het menu Setup. Doe dit als volgt.

- 1 Druk op de SETUP-toets.**
- 2 Selecteer “Network” met de cursortoetsen (▲/▼) en druk dan op ENTER.**
- 3 Selecteer vervolgens “Network Update” en druk op ENTER.**
- 4 Controleer de versie van de firmware via “Version”.**

De versie van de firmware verschijnt op het voordisplay.

Om het menu Setup te sluiten, drukt u op SETUP.

OPMERKING

De versie van de firmware kan ook worden gecontroleerd via het menu van MusicCast Controller.

Gerelateerde links

- “Configureren van een netwerk” (p. 77)
- “Updaten van de firmware” (p. 93)

Updaten van de firmware

Updaten van de firmware

Er wordt bijgewerkte firmware geleverd om de functionaliteit van dit product te verbeteren en/of problemen op te lossen. Gaat u voor meer informatie over de firmware alstublieft naar de website van Yamaha. De firmware kan worden bijgewerkt via het internet of met een USB-flashgeheugen.

Gerelateerde links

- “Bijwerken van de firmware via uw netwerk” (p. 94)
- “Bijwerken van de firmware met een USB-flashgeheugen” (p. 95)

Bijwerken van de firmware via uw netwerk

Als dit product is verbonden met het internet en gereed is voor een nieuwe update van de firmware, zal de volgende melding verschijnen wanneer u het AAN zet.



Werk de firmware als volgt bij via het netwerk vanaf deze melding. Als u de update later wilt uitvoeren, moet u op RETURN drukken om de update te annuleren.

LET OP

- Gebruik het product niet en koppel het netsnoer of de netwerkkabel niet los terwijl het bijwerken van de firmware bezig is. Als dit proces wordt onderbroken, is het mogelijk dat dit product onbruikbaar wordt. Neem als dat gebeurt alstublieft contact op met een erkend Yamaha service-center voor reparatie.

1 Druk op de ENTER-toets.

“Perform Update” zal worden weergegeven op het voordisplay.

2 Druk op de ENTER-toets.

De update van de firmware begint.

3 Wanneer “Update Success” verschijnt op het voordisplay, moet u op de (aan/uit) schakelaar op het toestel zelf drukken.

Hiermee is het bijwerken van de firmware voltooid.

OPMERKING

- Het duurt ongeveer 10 minuten om de firmware bij te werken.
- De update van de firmware kan mislukken als er een probleem is met de netwerkverbinding. Als dit gebeurt, moet u een poosje wachten voor u het opnieuw probeert, of moet u een USB-flashgeheugen gebruiken voor de update.
- U kunt controleren of er nieuwe updates voor de firmware beschikbaar zijn door achtereenvolgens de volgende menu-items te selecteren: Menu Setup > “Network” > “Information” > “NEW FW”.
- Wanneer er nieuwe firmware beschikbaar is, kunt u de update uitvoeren via het menu Setup > “Network” > “Network Update”.

Gerelateerde links

- “Configureren van een netwerk” (p. 77)
- “Updaten van de firmware” (p. 93)

Bijwerken van de firmware met een USB-flashgeheugen

U kunt de nieuwste firmware downloaden van de website van Yamaha en de firmware kan worden bijgewerkt met behulp van een USB-flashgeheugen. Voor informatie over de firmware kunt u de pagina's met productinformatie op de website van Yamaha bezoeken.

LET OP

- Terwijl de firmware wordt bijgewerkt, mag u het product niet bedienen, het netsnoer niet uit het stopcontact halen, en mag u het USB-flashgeheugen niet verwijderen. Als dit proces wordt onderbroken, is het mogelijk dat dit product onbruikbaar wordt. Neem als dat gebeurt alstublieft contact op met een erkend Yamaha service-center voor reparatie.

Over het gebruikte USB-flashgeheugen

Gebruik een USB-flashgeheugen dat voldoet aan de volgende voorwaarden:

- Compatibel met USB-massaopslagklasse
- Geformatteerd als FAT16 of FAT32
- Geen versleuteling
- Geen aanwezige gegevens (leeg)

■ Firmware updateprocedure

Werk de firmware als volgt bij. Voer de bediening als volgt uit via het voorpaneel.

1 Download de firmware.

Voor informatie over de firmware kunt u de pagina's met productinformatie op de website van Yamaha bezoeken.

2 Pak de gedownloadte gecomprimeerde bestanden uit (decomprimeren).

3 Sla de firmware (binair bestandsformaat) op het USB-flashgeheugen op.

Sla het op in de bovenste map (rootmap) van het USB-flashgeheugen. Bij het opslaan mag u de naam van het bestand niet veranderen.

4 Steek het USB-flashgeheugen in de USB-aansluiting van dit product.

5 Als de stroom voor het product AAN staat, moet u op de (aan/uit) schakelaar drukken om het UIT te zetten.

6 Druk op de (aan/uit) schakelaar terwijl u RETURN ingedrukt houdt.

Het menu Advanced Setup verschijnt op het voordisplay.

7 Draai aan SELECT en selecteer "UPDATE.....USB".

8 Druk op DISPLAY.

De update van de firmware begint. Wanneer de update is voltooid, zullen achtereenvolgens de meldingen "UPDATE SUCCESS", "PLEASE...", en "POWER OFF" verschijnen. (Deze melding verdwijnt na ongeveer 10 seconden.)

9 Druk op de  (aan/uit) schakelaar om het product UIT te zetten en verwijder vervolgens het USB-flashgeheugen uit de USB-aansluiting van dit product.

Hiermee is het bijwerken van de firmware voltooid.

OPMERKING

U kunt de versie van de firmware van dit product controleren via het menu Setup.

■ Als het product niet normaal opstart na het bijwerken van de firmware

Werk de firmware nogmaals als volgt bij.

1 Haal de stekker van het netsnoer van dit product uit het stopcontact en druk op de  (aan/uit) schakelaar om het AAN te zetten.

2 Steek het USB-flashgeheugen waarop u de firmware hebt opgeslagen in de USB-aansluiting van dit product.

3 Steek de stekker van het netsnoer in het stopcontact terwijl u DIMMER ingedrukt houdt.

4 Nadat de melding “USB UPDATE” is verschenen op het voordisplay, kunt u DIMMER loslaten.

De update van de firmware begint. Wanneer de update is voltooid, zullen achtereenvolgens de meldingen “UPDATE SUCCESS”, “PLEASE...”, en “POWER OFF” verschijnen. (Deze melding verdwijnt na ongeveer 10 seconden.)

5 Druk op de  (aan/uit) schakelaar om het product UIT te zetten en verwijder vervolgens het USB-flashgeheugen uit de USB-aansluiting van dit product.

Gerelateerde links

- “Updaten van de firmware” (p. 93)
- “Controleren van de versie van de firmware” (p. 92)
- “Foutmeldingen op het voordisplay” (p. 110)

OPLOSSEN VAN PROBLEMEN

Als u denkt dat er een probleem is

Als u denkt dat er een probleem is, is dit de 1e stap om te controleren

Als het product stopt normaal te werken terwijl u het aan het gebruiken bent, moet u eerst de volgende punten controleren.

- De stekkers van het product en de audioappara(a)t(en) (CD-speler enz.) zitten goed in hun stopcontacten.
- De stroomvoorziening van het product, de subwoofer en audioapparatuur (CD-speler enz.) staat aan.
- De kabels tussen de apparaten zijn goed in de correcte aansluitingen gestoken.

Problemen met stroomvoorziening, systeem en/of afstandsbediening

Het oestel gaat niet AAN

● De beveiliging is 3 keer achter elkaar in werking getreden.

Als de aan/uit-indicator op het voorpaneel knippert wanneer het toestel probeert AAN te zetten, dan wordt het inschakelen van de stroom voorkomen om het product te beschermen. Neem contact op met een erkend Yamaha service-center voor reparatie.

Het oestel gaat niet UIT

● De ingebouwde microcomputer blijft hangen door een externe elektrische schok (bijvoorbeeld blikseminslag of een ontlading van statische elektriciteit) of door een daling van het voltage van de stroomvoorziening.

Zet het toestel UIT met de ⏻ (aan/uit) schakelaar op het voorpaneel, wacht tenminste 15 seconden en zet het toestel dan weer AAN.

Het toestel schakelt gelijk weer UIT

● U probeert het toestel misschien AAN te zetten terwijl de luidsprekerkabels kortsluiting maken.

Draai de kerndraden van elk van de luidsprekerkabels stevig in elkaar en sluit ze vervolgens opnieuw aan op dit product en op de luidsprekers. Raadpleeg het volgende voor meer details.

- “De luidsprekers aansluiten” (p. 21)

Het toestel schakelt automatisch naar Standby

● De slaaptimer is in werking getreden.

Zet het toestel weer AAN en laat de weergave beginnen. Raadpleeg het volgende voor meer details.

- “De tijd voor de slaaptimer configureren” (p. 73)

● De Auto Power Standby-functie is in werking getreden omdat de ingestelde tijd verstreken is zonder dat het product bediend werd.

Om de Auto Power Standby-functie uit te schakelen, moet u “AutoPowerStdby (Auto Power Standby)” instellen op “Off” via het menu Setup. Raadpleeg het volgende voor meer details.

- “Configureren van de automatische standby” (p. 84)

● De beveiliging is in werking getreden vanwege kortsluiting in de luidsprekerkabels.

Draai de kerndraden van elk van de luidsprekerkabels stevig in elkaar en sluit ze vervolgens opnieuw aan op dit product en op de luidsprekers. Raadpleeg het volgende voor meer details.

- “De luidsprekers aansluiten” (p. 21)

● Het volume is teveel verhoogd, waardoor de beveiliging in werking is getreden.

Verlaag het volume.

Het product reageert niet op de bediening

● De ingebouwde microcomputer blijft hangen door een externe elektrische schok (bijvoorbeeld blikseminslag of een ontlading van statische elektriciteit) of door een daling van het voltage van de stroomvoorziening.

Zet het toestel UIT met de ⏻ (aan/uit) schakelaar op het voorpaneel, wacht tenminste 15 seconden en zet het toestel dan weer AAN.

Dit product kan niet worden bediend met de afstandsbediening

● **De  (aan/uit) schakelaar op het voorpaneel staat UIT.**

Zet de  (aan/uit) schakelaar op het voorpaneel AAN.

● **De afstandsbediening wordt buiten bereik gebruikt.**

Probeer de afstandsbediening binnen het correcte bereik te gebruiken. Raadpleeg het volgende voor meer details.

- “Inbrengen van batterijen en bereik” (p. 19)

● **De batterijen zijn leeg.**

Plaats nieuwe batterijen.

● **Er valt sterke verlichting of zonlicht op de ontvanger voor de signalen van de afstandsbediening op het hoofdtoestel.**

Verander de verlichting of stel het toestel anders op.

Het display op het voorpaneel is UIT

● **Pure Direct staat AAN.**

Bij gebruik van Pure Direct gaat het voordisplay UIT. Nadat het display UIT is gegaan, gaat het weer AAN wanneer de afstandsbediening of het voorpaneel wordt bediend.

Problemen met de audio

Geen geluid

● Er is een andere signaalbron geselecteerd.

Gebruik de signaalkeuzetoets om de juiste signaalbron te selecteren. Raadpleeg het volgende voor meer details.

- “Selecteren van een signaalbron” (p. 36)

● Het product ontvangt een ingangssignaal dat niet kan worden weergegeven.

Dit product is niet in staat bepaalde digitale audioformaten weer te geven. Zorg ervoor dat het signaal in een formaat is dat dit product kan weergeven. Zie het volgende voor informatie over ondersteunde bestandsindelingen en decoderingsmethoden.

- “Ondersteunde bestandsindelingen op dit product (netwerk/USB)” (p. 119)
- “Technische gegevens” (p. 121)

● Een kabel die dit product verbindt met een audioapparaat is beschadigd.

Als u de aansluitingen hebt gecontroleerd en alles lijkt in orde, vervang de kabel dan door een andere.

● De luidsprekers die de geluidsweergave moeten produceren zijn niet correct ingesteld.

Druk op de SPEAKERS A of SPEAKERS B-toets die overeenkomt met de aansluitingen waarmee de luidsprekers verbonden zijn om de weergave AAN te zetten. Raadpleeg het volgende voor meer details.

- “Selecteren van de te gebruiken luidsprekers” (p. 35)

● De audio wordt gedempt.

Druk op MUTE om het dempen van de geluidsweergave uit te schakelen.

● Er is een hoofdtelefoon aangesloten op de PHONES-aansluiting.

Koppel de hoofdtelefoon los.

● Dit product is Standby gezet door de Auto Power Standby-functie.

Stel “AutoPowerStdby (Auto Power Standby)” in op “Off” via het menu Setup. Raadpleeg het volgende voor meer details.

- “Configureren van de automatische standby” (p. 84)

Het volume kan niet worden verhoogd

● Het maximumvolume staat te laag ingesteld.

Stel de maximumwaarde in via “Max Volume” onder “Volume” in het menu Setup. Raadpleeg het volgende voor meer details.

- “Configureren van het volume” (p. 83)

● Het externe apparaat dat is aangesloten op de uitgangsaansluitingen van dit product staat UIT.

Zet alle betrokken apparaten AAN.

● De volumekoppelingen tussen elk van deze apparaten en dit product zijn niet geconfigureerd voor Bluetooth/AirPlay weergave van een Bluetooth of AirPlay apparaat.

Configureer de volumekoppelingen voor elk apparaat via “Vol. Interlock (Volume Interlock)” in het menu Option. Raadpleeg het volgende voor meer details.

- “Instellen van de volumekoppeling met dit product bij weergave van een AirPlay/Bluetooth apparaat” (p. 68)

● LOUDNESS is te laag ingesteld.

Zet eerst het volume lager met VOLUME, zet vervolgens LOUDNESS terug op de stand FLAT en pas dan opnieuw het volume aan.

Er klinkt geen geluid uit een bepaalde luidspreker

- **BALANCE is ingesteld op het maximum voor links of rechts.**

Stel de BALANCE zo in dat er geluid komt uit zowel de linker als de rechter luidspreker.

- **Een kabel die dit product verbindt met de corresponderende luidspreker is beschadigd.**

Controleer de verbindingen van elk van aansluitingen op de luidspreker(s) met dit product en als er geen probleem is met de aansluitingen, dan is mogelijk de kabel kapot. Vervang de kabel door een andere.

- **De corresponderende luidspreker is mogelijk beschadigd.**

U kunt dit controleren door deze te vervangen door een andere luidspreker waarvan u weet dat wel normaal functioneert. Als er ook geen geluid komt uit de vervangende luidspreker, dan is dit product mogelijk defect.

Er wordt geen geluid geproduceerd door de subwoofer

- **Het volume van de subwoofer is heel erg laag.**

Pas het volume aan op de subwoofer zelf.

- **De Auto Power Standby-functie van de subwoofer (die hem automatisch UIT zet) is in werking getreden.**

Schakel de automatische uitschakelfunctie uit of stel de gevoeligheid ervan in op de subwoofer zelf.

Er wordt ruis geproduceerd

- **Er bevindt zich digitale en/of hoogfrequente apparatuur in de buurt van dit product.**

Zet dit product verder bij dergelijke apparatuur vandaan.

- **Een kabel die dit product verbindt met een audioapparaat is beschadigd.**

Als u de aansluitingen hebt gecontroleerd en alles lijkt in orde, vervang de kabel dan door een andere.

Geluid klinkt vervormd

- **Het volume is te hard.**

Verlaag het volume.

Problemen met de FM-radio

De radio-ontvangst is slecht of heeft ruis

● **Het radiosignaal wordt mogelijk via verschillende paden (meerdere reflecties) ontvangen, of er is andere storing.**

Verander de hoogte, richting en/of de locatie van de FM-antenne.

● **De ontvanger radiozender bevindt zich erg ver weg.**

Druk op MODE op het voorpaneel en schakel over naar mono-ontvangst. Raadpleeg het volgende voor meer details.

- “Selecteren van een radiozender” (p. 46)

Automatische selectie van FM-radiozenders is niet mogelijk

● **De ontvanger FM-radiozenders bevinden zich erg ver weg.**

Selecteer zenders met de hand. Raadpleeg het volgende voor meer details.

- “Selecteren van een radiozender” (p. 46)

Of u kunt een buitenantenne (in de handel verkrijgbaar) gebruiken.

Kan geen radiozenders selecteren door op PRESET te drukken

● **Er zijn geen radiozenders geregistreerd.**

Als er helemaal geen radiozenders zijn geregistreerd, zal de melding “No Presets” worden getoond op het voordisplay wanneer er op PRESET wordt gedrukt. Registreer radiozenders onder de voorkeuzenummers. Raadpleeg het volgende voor meer details.

- “Radiozenders handmatig registreren” (p. 50)

Automatische voorkeuzenummers kunnen ook worden gebruikt voor FM-radiozenders. Raadpleeg het volgende voor meer details.

- “FM-radiozenders automatisch registreren (automatisch registreren)” (p. 49)

Als de signalen van de FM-radiozenders zwak zijn, is het mogelijk dat er helemaal geen zenders worden geregistreerd wanneer het automatisch registreren wordt uitgevoerd. Registreer ze in dat geval handmatig.

● **De signaalbron is op iets anders ingesteld dan “TUNER”.**

Druk op de TUNER-toets. De voorkeuzenummers van de “TUNER” kunnen alleen worden opgeroepen wanneer de signaalbron is ingesteld op “TUNER”.

Problemen met de AM-radio

Ontvangst van AM-radio is slecht of heeft ruis

● **Er wordt ruis opgepikt van bronnen zoals tl-lampen, motoren enz.**

Het is moeilijk om ruis afkomstig uit de omgeving helemaal te onderdrukken. Een in de handel verkrijgbare buitenantenne kan echter helpen om de ruis te verminderen.

Automatische selectie van AM-radiozenders is niet mogelijk

● **Het AM-radiosignaal is zwak.**

Verander de richting van de AM-antenne.

Selecteer zenders met de hand. Raadpleeg het volgende voor meer details.

- “Selecteren van een radiozender” (p. 46)

Er kunnen geen AM-radiozenders worden geregistreerd (voorgeprogrammeerd)

● **De automatische registratiefunctie (Auto Preset) wordt gebruikt.**

Het automatisch registreren of voorprogrammeren werkt alleen met FM-radiozenders. U moet AM-radiozenders handmatig registreren. Raadpleeg het volgende voor meer details.

- “Radiozenders handmatig registreren” (p. 50)

Kan geen radiozenders selecteren door op PRESET te drukken

● **Er zijn geen radiozenders geregistreerd.**

Als er helemaal geen radiozenders zijn geregistreerd, zal de melding “No Presets” worden getoond op het voordisplay wanneer er op PRESET wordt gedrukt. Registreer radiozenders onder de voorkeuzenummers. Raadpleeg het volgende voor meer details.

- “Radiozenders handmatig registreren” (p. 50)

● **De signaalbron is op iets anders ingesteld dan “TUNER”.**

Druk op de TUNER-toets. De voorkeuzenummers van de “TUNER” kunnen alleen worden opgeroepen wanneer de signaalbron is ingesteld op “TUNER”.

Problemen met de DAB-radio

Geen DAB-radio-ontvangst

● **Er is geen eerste scan uitgevoerd.**

Voer een eerste scan uit om DAB-radio te kunnen ontvangen. Zie voor details:

- “Het afstemmen van DAB voorbereiden” (p. 44)

Geen DAB-radio-ontvangst, ook niet na uitvoeren van een eerste scan

● **Ontvangst van DAB-radio is zwak.**

Controleer de sterkte van de ontvangst via “Tune AID” in het menu Option en pas de hoogte of richting van de antenne aan, of plaats de antenne op een andere locatie. Zie voor details:

- “Het afstemmen van DAB voorbereiden” (p. 44)

● **Er is geen DAB-dekking in uw omgeving.**

Raadpleeg uw leverancier of WorldDMB online via “<http://www.worlddab.org>” voor een lijst met de DAB-dekking in uw omgeving.

Ontvangst van DAB-radio is slecht of heeft ruis

● **U ondervindt interferentie doordat hetzelfde signaal op verschillende manieren ontvangen wordt.**

Controleer de sterkte van de ontvangst via “Tune AID” in het menu Option en pas de hoogte of richting van de antenne aan, of plaats de antenne op een andere locatie. Zie voor details:

- “Het afstemmen van DAB voorbereiden” (p. 44)

● **U bevindt zich te ver van de zender van de DAB-zender.**

Gebruik een buitenantenne. Wij raden het gebruik aan van een gevoelige multi-element antenne.

Er is geen DAB-informatie beschikbaar of de informatie klopt niet

● **De geselecteerde DAB-radiozender is mogelijk tijdelijk buiten dienst of levert geen informatie.**

Neem contact op met de DAB-zender.

Geen DAB-radiogeluid

● **De geselecteerde DAB-radiozender is mogelijk tijdelijk buiten dienst.**

Probeer de zender later opnieuw of selecteer een andere zender.

Problemen met USB

Het USB-apparaat wordt niet herkend

- **Het USB-apparaat is niet correct aangesloten op de USB-aansluiting.**
Zet dit product UIT en sluit vervolgens het USB-apparaat opnieuw aan.
- **Het gebruikte USB-apparaat heeft een andere formattering dan FAT16/32.**
Gebruik een USB-apparaat dat geformatteerd is met FAT16/32.

De mappen en/of bestanden worden niet getoond

- **De gegevens op het USB-apparaat zijn beveiligd met een versleutelingsfunctie.**
Gebruik een USB-apparaat dat niet is versleuteld.

De content op het USB-apparaat kan niet worden weergegeven wanneer het bijbehorende voorkeuzenummer wordt geselecteerd

- **Er is een ander USB-apparaat aangesloten dan toen de registratie werd gemaakt.**
Sluit het USB-apparaat waarop het voorkeuzenummer oorspronkelijk is geregistreerd.
- **De geregistreerde content (bestanden) is verplaatst naar een andere map.**
Registreer de inhoud opnieuw.
- **Andere muziekbestanden zijn toegevoegd aan of verwijderd uit de map.**
Geregistreerde content kan mogelijk niet opnieuw worden opgeroepen. Registreer de inhoud opnieuw.

Bestanden op het USB-apparaat worden niet achter elkaar weergegeven

- **De geselecteerde map bevat bestanden die niet kunnen worden weergegeven door het product.**
Plaats geen bestanden die niet kunnen worden weergegeven door het product in de map die u wilt laten weergegeven. Raadpleeg de volgende paragraaf voor de muziekbestandsindelingen die worden ondersteund door dit product.
 - “Ondersteunde bestandsindelingen op dit product (netwerk/USB)” (p. 119)
- **De geselecteerde map bevat 500 nummers of meer.**
Er kunnen maximaal 500 nummers worden weergegeven. Het maximum aantal nummers kan lager uitvallen, afhankelijk van de mappenstructuur.

Problemen met het netwerk

Er kunnen geen netwerkfuncties worden gebruikt

● **De netwerkinformatie (IP-adres) is niet correct verkregen.**

Schakel de DHCP-serverfunctie op de router in. Stel “DHCP” in op “On” via het menu Setup van dit product. Raadpleeg het volgende voor meer details.

- “Configureren van een netwerk” (p. 77)

Als u de netwerkinformatie handmatig configureert in plaats van door de DHCP-server te gebruiken, moet u ervoor zorgen dat het IP-adres van dit product niet hetzelfde is als dat van andere apparatuur op het netwerk.

● **Het product is verbonden met een IPv6-type router.**

Sommige netwerkfuncties van dit product worden niet ondersteund door IPv6-netwerken. Maak verbinding met een IPv4-netwerk.

Kan geen verbinding maken met het internet via een draadloze LAN-router (toegangspunt)

● **De draadloze LAN-router staat UIT.**

Zet de draadloze LAN-router AAN.

● **Dit product bevindt zich te ver bij de draadloze LAN-router vandaan.**

Verplaats de draadloze LAN-router en/of dit product zodat ze zich dichterbij elkaar bevinden.

● **Er is een obstakel tussen dit product en de draadloze LAN-router.**

Verwijder het obstakel tussen dit product en de draadloze LAN-router.

● **De draadloze LAN-router (toegangspunt) is geconfigureerd om Kanaal 14 te gebruiken.**

Verander de instellingen van de draadloze LAN-router (toegangspunt) zodat deze een van de kanalen tussen 1 en 13 gebruikt.

● **Het MAC-adresfilter van de draadloze LAN-router (toegangspunt) is ingeschakeld.**

Schakel het MAC-adresfilter van de draadloze LAN-router (toegangspunt) uit.

Kan het draadloze netwerk niet vinden

● **Elektromagnetische golven van een magnetron of andere draadloze apparatuur interfereren met de draadloze communicatie.**

Zet de apparatuur in kwestie UIT, of zet ze verder weg van dit product en de draadloze LAN-router. Als uw draadloze LAN-router daarnaast de 5 GHz frequentieband ondersteunt, moet u de verbinding overschakelen naar de 5 GHz band.

● **De toegang tot het netwerk wordt verhinderd door de firewallinstellingen van de draadloze LAN-router.**

Controleer de firewallinstellingen van uw draadloze LAN-router.

Kan geen mediaserver detecteren (PC/NAS)

● **De instellingen voor het delen van de mediaserver zijn niet correct.**

Verander de instellingen voor het delen van de mediaserver zodat dit product toegang krijgt tot de mappen op de mediaserver.

● **De toegang tot de mediaserver wordt beperkt door instellingen van beveiligingssoftware enz.**

Controleer de instellingen van de beveiligingssoftware van de mediaserver en/of de router.

● **Dit product is niet verbonden met hetzelfde netwerk als de mediaserver.**

Controleer de netwerkverbindingen en/of de instellingen van de router en verbind vervolgens dit toestel met de mediaserver via hetzelfde netwerk (router).

Bestanden van de mediaserver (PC/NAS) kunnen niet worden getoond (of weergegeven)

● **Dit product of de mediaserver maakt gebruik van een niet ondersteunde bestandsindeling.**

Gebruik bestandsindelingen die worden ondersteund door zowel dit product als de mediaserver.

Raadpleeg de volgende paragraaf voor de muziekbestandsindelingen die worden ondersteund door dit product.

- “Ondersteunde bestandsindelingen op dit product (netwerk/USB)” (p. 119)

Content van een mediaserver (PC/NAS) wordt niet weergegeven wanneer het bijbehorende voorkeuzenummer wordt geselecteerd

● **De mediaserver (PC/NAS) staat UIT.**

Zorg ervoor dat de mediaserver (PC/NAS) AAN staat.

● **Niet verbonden met het netwerk.**

Controleer de netwerkverbindingen en/of de instellingen van de router.

● **De geregistreerde content (bestanden) is verplaatst naar een andere map.**

Registreer de inhoud opnieuw.

● **Andere muziekbestanden zijn toegevoegd aan of verwijderd uit de map.**

Geregistreerde content kan mogelijk niet opnieuw worden opgeroepen. Registreer de inhoud opnieuw.

Kan geen internetradio weergeven

● **Niet verbonden met het internet.**

Om internetradio te kunnen gebruiken, moet dit product verbonden zijn met het internet. Controleer en zorg ervoor dat de netwerk-informatie (IP-adres) correct is verkregen. Raadpleeg het volgende voor meer details.

- “Configureren van een netwerk” (p. 77)

● **De geselecteerde internetradiozender is momenteel niet beschikbaar.**

Het is misschien niet mogelijk om de radiozender te ontvangen vanwege een netwerkfout bij de radiozender, of omdat de dienst momenteel gestopt is. Wacht een tijdje en probeer het opnieuw, of selecteer een andere radiozender.

● **De geselecteerde internetradiozender zendt stilte uit.**

Sommige radiozenders zenden soms stilte uit. In een dergelijk geval zal er geen geluid worden weergegeven, ook al wordt de zender correct ontvangen. Wacht een tijdje en probeer het opnieuw, of selecteer een andere radiozender.

● **De toegang tot het netwerk wordt verhinderd door de firewallinstellingen van de router of netwerkapparatuur.**

Controleer de firewallinstellingen. Let op, want internetradio kan alleen worden weergegeven via de poort die wordt gespecificeerd door elk individuele radiozender. Het poortnummer verschilt afhankelijk van de radiozender.

Wanneer u AirPlay gebruikt, wordt dit product niet gedetecteerd door de iPhone

● **U gebruikt een router die meerdere SSID's ondersteunt.**

Het is mogelijk dat de network-isolatiefunctie van uw draadloze LAN-router (toegangspunt) toegang tot dit product verhindert. Wanneer u verbinding maakt met uw iPhone, moet u een SSID gebruiken die toegang tot dit product mogelijk maakt (probeert verbinding te maken met de primaire SSID).

Er wordt geen muziek weergegeven via AirPlay

● **U probeert te luisteren naar muziek die niet kan worden afgespeeld op uw iPhone.**

Zorg ervoor dat de bestanden kunnen worden afgespeeld. Als ze niet kunnen worden afgespeeld met uw iPhone zelf, is het mogelijk dat de muziekgegevens voor het nummer en/of de geheugenopslag beschadigd zijn.

Dit product wordt niet gedetecteerd door de speciale app om het mobiele apparaat

● **Dit product is niet verbonden met hetzelfde netwerk als het mobiele apparaat.**

Controleer de instellingen voor het netwerk en/of de router en maak verbinding met hetzelfde netwerk.

● **U gebruikt een router die meerdere SSID's ondersteunt.**

Het is mogelijk dat de network-isolatiefunctie van uw draadloze LAN-router (toegangspunt) toegang tot dit product verhindert. Wanneer u verbinding maakt met uw mobiele apparaat, moet u een SSID gebruiken die toegang tot dit product mogelijk maakt (probeer verbinding te maken met de primaire SSID).

De firmware kan niet worden bijgewerkt via het netwerk

● **Uw netwerkverbinding is slecht.**

Wacht een poosje en probeer het opnieuw. Gebruik anders een USB-flashgeheugen voor het bijwerken.

Problemen met Bluetooth

Kan geen verbinding maken met een Bluetooth-apparaat

● **De draadloze antenne van dit product is niet omhoog geklapt.**

Zet de draadloze antenne rechtop.

● **De Bluetooth functie van dit product is uitgeschakeld.**

Schakel de Bluetooth functie in met “Bluetooth” in het menu Setup. Raadpleeg het volgende voor meer details.

- “Configureren van Bluetooth” (p. 82)

● **De Bluetooth functie van het Bluetooth apparaat is UIT.**

Zet de Bluetooth functie van het Bluetooth apparaat AAN.

● **Dit product is verbonden met een ander Bluetooth apparaat.**

Verbreek de huidige Bluetooth verbinding en maak verbinding met het gewenste Bluetooth apparaat. Raadpleeg het volgende voor meer details.

- “Weergeven via een Bluetooth® verbinding” (p. 53)

● **Dit product en het Bluetooth apparaat zijn te ver bij elkaar vandaan.**

Breng dit product en het Bluetooth apparaat dichterbij elkaar.

● **Interferentie van apparatuur (magnetron, draadloos LAN, enz.) die de 2,4 GHz frequentieband gebruikt hindert de draadloze communicatie.**

Verplaats dit product en/of het Bluetooth apparaat uit de buurt van deze apparaten. Als uw draadloze LAN-router daarnaast de 5 GHz frequentieband ondersteunt, moet u de verbinding overschakelen naar de 5 GHz band.

● **Het Bluetooth apparaat dat u gebruikt biedt geen ondersteuning voor het A2DP en/of AVRCP-profiel.**

Gebruik een Bluetooth apparaat dat het A2DP en/of AVRCP-profiel ondersteunt.

● **De informatie voor de verbinding die geregistreerd is op het Bluetooth apparaat functioneert om de een of andere reden niet.**

Verwijder de informatie voor de verbinding van het Bluetooth apparaat en verbind dit product dan opnieuw met het Bluetooth apparaat. Raadpleeg het volgende voor meer details.

- “Weergeven via een Bluetooth® verbinding” (p. 53)

Bij een verbinding via Bluetooth® is er geen geluid, of de geluidswaargave wordt onregelmatig onderbroken

● **Het volume van het Bluetooth apparaat is te laag.**

Zet het volume van het Bluetooth apparaat hoger.

● **De uitganginstelling van het Bluetooth apparaat is niet ingesteld op dit product.**

Stel de uitganginstelling van het Bluetooth apparaat in op dit product.

● **De Bluetooth verbinding is verbroken.**

Herstel de Bluetooth verbinding. Raadpleeg het volgende voor meer details.

- “Weergeven via een Bluetooth® verbinding” (p. 53)

● **Ze zijn te ver van elkaar verwijderd.**

Breng het Bluetooth apparaat dichterbij dit product.

Foutmeldingen op het voordisplay

Wanneer er een foutmelding verschijnt op het voordisplay kunt u deze controleren in de volgende tabel.

Bericht	Inhoud	Oplossing
Check SP Wires	De luidsprekerkabel(s) is (zijn) kortgesloten.	Draai de kerndraden van elk van de luidsprekerkabels stevig in elkaar en sluit ze vervolgens opnieuw aan op dit product en op de luidsprekers. Raadpleeg het volgende voor meer details. <ul style="list-style-type: none"> • “De luidsprekers aansluiten” (p. 21)
Access denied	De mediaserver (PC/NAS) verbiedt toegang.	Verander de instellingen voor het delen van de mediaserver (PC/NAS) zodat dit product toegang krijgt tot de mappen op de mediaserver.
Access error	Er is geen toegang mogelijk tot het USB-apparaat.	Zet dit product UIT en sluit vervolgens het USB-apparaat opnieuw aan. Als de melding nog steeds wordt getoond, moet u de muziekbestanden naar een ander USB-apparaat verplaatsen om ze weer te kunnen geven.
	Er is een probleem met het netwerk.	Controleer of de router en/of de modem AAN staan en of dit product correct is verbonden met de router (of hub). Raadpleeg het volgende voor meer details. <ul style="list-style-type: none"> • “Aansluiten van een netwerkkabel (verbinding via bedrading)” (p. 29) • “Vorbereiden van de draadloze antenne (draadloze verbinding)” (p. 30)
No content	Er staan geen bestanden die door het product kunnen worden weergegeven in de geselecteerde map.	Selecteer een map die bestanden bevat die door het product kunnen worden weergegeven.
Please wait	Het product is bezig met de noodzakelijke voorbereidingen om verbinding te maken met een netwerk.	Wacht tot de melding verdwijnt. Als de melding na 3 minuten nog niet is verdwenen, moet u het toestel UIT en dan weer AAN zetten.
Unable to play	Muziekbestanden op het USB-apparaat worden niet weergegeven.	Zorg ervoor dat de bestanden kunnen worden weergegeven op dit product. Raadpleeg de volgende paragraaf voor de muziekbestandsindelingen die worden ondersteund door dit product. <ul style="list-style-type: none"> • “Ondersteunde USB-apparatuur” (p. 118) • “Ondersteunde bestandsindelingen op dit product (netwerk/USB)” (p. 119) <p>Als de muziekgegevens ook niet kunnen worden weergegeven op een ander toestel, is het mogelijk dat de gegevens beschadigd zijn.</p>
	Muziekbestanden op een mediaserver (PC/NAS) worden niet weergegeven.	Zorg ervoor dat de bestanden kunnen worden weergegeven op dit product. Raadpleeg de volgende paragraaf voor de muziekbestandsindelingen die worden ondersteund door dit product. <ul style="list-style-type: none"> • “Ondersteunde bestandsindelingen op dit product (netwerk/USB)” (p. 119) <p>Als het bestand (de bestanden) wordt (worden) ondersteund door dit product, maar toch niet kan (kunnen) worden weergegeven, is het mogelijk dat het netwerk overbelast is.</p>
USB Overloaded	De stroomsterkte is te hoog voor het USB-apparaat.	Zet dit product UIT en sluit vervolgens het USB-apparaat opnieuw aan. Als de melding nog steeds wordt getoond, moet u de muziekbestanden naar een ander USB-apparaat verplaatsen om ze weer te kunnen geven.
Not Found	Er is geen firmwarebestand opgeslagen op het USB-apparaat voor het bijwerken van de firmware.	Verifieer of de nieuwste firmware is opgeslagen op het USB-flashgeheugen. Raadpleeg het volgende voor meer details. <ul style="list-style-type: none"> • “Bijwerken van de firmware met een USB-flashgeheugen” (p. 95)

Bericht	Inhoud	Oplossing
Version error	Fout bij het bijwerken van de firmware.	Probeer de firmware opnieuw bij te werken. Raadpleeg het volgende voor meer details. <ul style="list-style-type: none"> • “Configureren van een netwerk” (p. 77) • “Updaten van de firmware” (p. 93)
Update failed.	Fout bij het bijwerken van de firmware.	Probeer de firmware opnieuw bij te werken. Werk de firmware bij met behulp van het USB-flashgeheugen in plaats van via het netwerk. Raadpleeg het volgende voor meer details. <ul style="list-style-type: none"> • “Bijwerken van de firmware met een USB-flashgeheugen” (p. 95)

APPENDIX

Zorgen voor het product

Hoe u moet zorgen voor dit product

Neem het volgende in acht voor u het product gaat schoonmaken.

- Gebruik geen chemische middelen zoals benzeen, ververdunner, of ontsmettingsalcohol op het product. Om krassen op het oppervlak te voorkomen, moet u het afdrogen met een zachte doek.

Maken van draadloze netwerkverbindingen

Selecteren van de methode om draadloos verbinding met het netwerk te maken

Selecteer een verbindingsmethode die geschikt is voor uw netwerkomgeving.

- 1 Druk op de SETUP-toets.**
- 2 Selecteer “Network” met de cursortoetsen (▲/▼) en druk dan op ENTER.**
- 3 Selecteer vervolgens “Connection” en “Wireless” in die volgorde en druk op ENTER.**

Selecteer de methode voor het maken van een draadloze verbinding uit de volgende mogelijkheden.

- “Gebruiken van het WPS-knopje om een draadloze verbinding te maken” (p. 114)
- “Een draadloze verbinding maken met uw iPhone (WAC)” (p. 115)
- “Handmatig maken van een draadloze verbinding” (p. 116)

OPMERKING

De netwerkinstellingen kunnen ook worden gemaakt wanneer dit product wordt geregistreerd op het MusicCast Network. We raden u deze methode aan wanneer u MusicCast gebruikt.

Gerelateerde links

“Registreren op het MusicCast-netwerk” (p. 34)

Gebruiken van het WPS-knopje om een draadloze verbinding te maken

Het WPS-knopje op uw draadloze LAN-router is een eenvoudige manier om een draadloze verbinding te configureren.

Menu Setup

“Network” > “Connection” > “Wireless”

- 1 Selecteer “WPS” met de cursortoetsen (▲/▼) en druk dan op ENTER.**
- 2 Wanneer de melding “Connect[ENTER]” verschijnt op het voordisplay, moet u op ENTER drukken.**
- 3 Wanneer de melding “Connecting” verschijnt op het voordisplay, moet u op de WPS-toets op de draadloze LAN-router (toegangspunt) drukken.**

Wanneer de verbinding gemaakt is, zal de melding “Completed” verschijnen en zal de Draadloos LAN-indicator op het voordisplay oplichten.

Als “Not connected” verschijnt, moet u de procedure herhalen vanaf stap 1, of een andere verbindingsmethode proberen.

Hiermee is de procedure voor het maken van een draadloze verbinding voltooid.

OPMERKING

Dit product kan geen verbinding maken met een draadloze LAN-router (toegangspunt) met WEP-versleuteling. Probeer in een dergelijk geval een andere verbindingsmethode.

Wat is WPS?

WPS (Wi-Fi Protected Setup) is een norm die is ontwikkeld door de Wi-Fi Alliance. WPS maakt het makkelijk om een draadloos netwerk in te stellen.

Gerelateerde links

“Selecteren van de methode om draadloos verbinding met het netwerk te maken” (p. 113)

Een draadloze verbinding maken met uw iPhone (WAC)

Pas de netwerkinstellingen van uw iPhone (iOS-apparaat) toe op dit product om een draadloze verbinding in te stellen.

Voor u begint met de instelling, moet u controleren dat uw iPhone is verbonden met de draadloze LAN-router (toegangspunt).

Menu Setup

“Network” > “Connection” > “Wireless”

- 1** Selecteer “Share Setting” met de cursortoetsen (▲/▼).
- 2** Selecteer “Wireless (WAC)” met de cursortoetsen (▲/▼).
- 3** Open het Instellingen Wifi-scherm van uw iPhone (iOS-apparaat) en stel dit product in als luidspreker voor AirPlay.
- 4** Selecteer het draadloze netwerk (toegangspunt) dat wordt gedeeld met dit product.

Nadat de procedure voor het delen voltooid is, zal dit product automatisch verbinding maken met het geselecteerde draadloze netwerk (toegangspunt).

Ook zal de Draadloos LAN-indicator oplichten op het voordisplay.

Hiermee is de procedure voor het maken van een draadloze verbinding voltooid.

OPMERKING

- De volgende instellingen worden geïnitieerd.
 - Netwerkinstellingen
 - Bluetooth instellingen
 - Content geregistreerd onder voorkeuzenummers (nummers van een mediaserver, internetradiozenders enz.)
 - Accountinformatie voor de diverse muziekdiensten
 - Instellingen voor herhalen/shuffle
- Dit product kan geen verbinding maken met een draadloze LAN-router (toegangspunt) met WEP-versleuteling. Probeer in een dergelijk geval een andere verbindingmethode.
- Er verschijnt een waarschuwing als er een netwerkkabel is aangesloten op dit product. Koppel de netwerkkabel los voor u het product gaat bedienen.
- Als er een wachtwoord voor AirPlay is ingesteld, moet u dit tijdelijk annuleren en verbinding maken met WAC.

Gerelateerde links

“Selecteren van de methode om draadloos verbinding met het netwerk te maken” (p. 113)

Handmatig maken van een draadloze verbinding

Voer de vereiste informatie in en stel de draadloze verbinding in. U moet de SSID (netwerknnaam), de versleutelingsmethode en de beveiligingsleutel handmatig configureren.

Menu Setup

“Network” > “Connection” > “Wireless”

1 Selecteer “Manual Setting” met de cursortoetsen (▲/▼).

2 Voer de vereiste informatie in zoals staat aangegeven op het voordisplay.

Om tekst in te voeren, moet u de cursortoetsen (◀/▶) gebruiken om de positie van de cursor te verplaatsen en de cursortoetsen (▲/▼) om het teken op die positie te veranderen. Druk op PRESET (→) om tekens in te voegen en op PRESET (←) om ze te verwijderen.

3 Selecteer “Connect[ENTER]” met de cursortoetsen (▲/▼) en druk dan op ENTER.

“Connect[ENTER]” zal alleen verschijnen wanneer er geen problemen zijn met de instellingen.

Wanneer de verbinding gemaakt is, zal de melding “Completed” verschijnen en zal de Draadloos LAN-indicator op het voordisplay oplichten.

Als “Not connected” verschijnt, moet u de procedure herhalen, of een andere verbindingmethode proberen.

Hiermee is de procedure voor het maken van een draadloze verbinding voltooid.

Gerelateerde links

“Selecteren van de methode om draadloos verbinding met het netwerk te maken” (p. 113)

Ondersteunde apparaten en formaten

Ondersteunde Bluetooth apparatuur

Controleer het volgende voor wat betreft de Bluetooth apparaten die verbinding kunnen maken met dit product.

- Bluetooth apparaten die A2DP en AVRCP ondersteunen kunnen worden verbonden.
- Er kan niet worden gegarandeerd dat met alle Bluetooth apparaten verbinding kan worden gemaakt.

Ondersteunde USB-apparatuur

Controleer het volgende om te zien of uw USB-apparaat wordt ondersteund door dit product.

- USB-flashgeheugens die zijn geformatteerd als FAT16 of FAT32 worden ondersteund.
Sluit geen andere USB-apparatuur aan.
- USB-apparatuur met een versleutelingsfunctie kan niet worden gebruikt.
- Er kan geen garantie worden gegeven dat alle USB-apparatuur kan worden aangesloten.

Ondersteunde bestandsindelingen op dit product (netwerk/USB)

De volgende bestandsindelingen kunnen worden weergegeven door dit product.

Bestand	Samplingfrequentie (kHz)	Aantal kwantiseringsbits (bits)	Bitsnelheid (kbps)	Aantal kanalen	Ondersteuning voor onderbrekingsloze weergave
WAV*	32/44,1/48/88,2/96/176,4/192/352,8/384	16/24/32	-	2	○
MP3	32/44,1/48	-	8 tot 320	2	-
WMA	32/44,1/48	-	8 tot 320	2	-
MPEG-4 AAC	32/44,1/48	-	8 tot 320	2	-
FLAC	32/44,1/48/88,2/96/176,4/192/352,8/384	16/24	-	2	○
ALAC	32/44,1/48/88,2/96	16/24	-	2	○
AIFF	32/44,1/48/88,2/96/176,4/192/352,8/384	16/24/32	-	2	○
DSD	2,8 MHz (DSD64)/ 5,6 MHz (DSD128)/ 11,2 MHz (DSD256)	1	-	2	○

* Alleen voor lineair PCM. Bestanden in 32-bit-float kunnen niet worden weergegeven.

- De bestandsindelingen die kunnen worden weergegeven, kunnen verschillen afhankelijk van de software die op de mediaserver (PC/NAS) is geïnstalleerd. Raadpleeg voor meer details de gebruikershandleiding voor de software van de server.
- Bestanden met een DRM (Digital Rights Management) beveiliging kunnen niet worden weergegeven.

Handelsmerken

Handelsmerken

De handelsmerken die in deze handleiding worden gebruikt, zijn als volgt.



Deze Receiver is compatibel met AirPlay 2. iOS 11.4 of later is vereist.

Gebruik van de "Works with Apple" badge betekent dat een accessoire speciaal is ontwikkeld om te werken met de technologie die in de badge is aangegeven en dat de ontwikkelaar garandeert dat het aan de Apple prestatienormen voldoet.

Apple, AirPlay, Apple TV, Apple Watch, iPad, iPad Air, iPad Pro, iPhone, Lightning en iTunes zijn handelsmerken van Apple Inc., geregistreerd in de VS en in andere landen en regio's.

App Store

App Store is een dienstenmerk van Apple Inc., geregistreerd in de V.S. en andere landen.

Android Google Play

Android en Google Play zijn handelsmerken van Google LLC.



Het Wi-Fi CERTIFIED™ Logo en Wi-Fi Protected Setup Logo geregistreerde handelsmerken van Wi-Fi Alliance®.

Wi-Fi, Wi-Fi CERTIFIED, Wi-Fi Protected Setup en WPA2 zijn handelsmerken of geregistreerde handelsmerken van Wi-Fi Alliance®.



Het Bluetooth® woordmerk en de logo's zijn geregistreerde handelsmerken van Bluetooth SIG, Inc. en gebruik ervan door Yamaha Corporation geschiedt onder licentie. Andere handelsmerken en handelsnamen behoren toe aan hun respectievelijke eigenaren.



MusicCast is een handelsmerk of gedeponeerd handelsmerk van Yamaha Corporation.

GPL/LGPL

Dit product maakt in bepaalde gedeelten gebruik van GPL/LGPL open-source software. U hebt het recht om uitsluitend deze open-source code te verkrijgen, te kopiëren, te wijzigen en opnieuw te verspreiden. Voor informatie over GPL/LGPL open-source software, hoe u het kunt verkrijgen, en over de GPL/LGPL-licentie, verwijzen we u naar de website van Yamaha Corporation

(<https://download.yamaha.com/sourcecodes/musiccast/>).

Licenties

Raadpleeg het volgende voor informatie over de licenties voor software van derden in dit product.

[http://\(IP address of this product*\)/licenses.html](http://(IP address of this product*)/licenses.html)

* Het IP-adres van dit product kan worden gecontroleerd met MusicCast Controller.

Technische gegevens

Technische gegevens

De technische gegevens van dit toestel zijn als volgt.

Ingangen

Analoge audio

- Audio x 5 (inclusief PHONO)

Digitale audio

- Optisch x 2 (alleen PCM) (Ondersteunde frequenties: 32 kHz/44,1 kHz/48 kHz/88,2 kHz/96 kHz/176,4 kHz/192 kHz)
- Coaxiaal x 2 (alleen PCM) (Ondersteunde frequenties: 32 kHz/44,1 kHz/48 kHz/88,2 kHz/96 kHz/176,4 kHz/192 kHz)

Andere aansluitingen

- USB x 1 (USB Type A)
- NETWORK (bedraad) x 1 (100Base-TX/10Base-T)

Uitgangsaansluitingen

Analoge audio

- Luidspreker uit x 4 (A L/R, B L/R)
- Subwoofer uit x 1 (Mono)
- Hoofdtelefoon x 1
- Audio x 2

TUNER

Analoge Tuner

- [Modellen voor het V.K., Europa en Rusland]
DAB/FM met Radio Data System x 1 (TUNER)
- [Model voor Australië]
DAB/FM x 1 (TUNER)
- [Modellen voor de V.S., Canada, China, Korea, Azië, Taiwan, en voor Midden- en Zuid-Amerika]
FM/AM x 1 (TUNER)

Bluetooth

Sink-functie

- Bronapparaat naar dit product (bijv. smartphone/tablet)
- Ondersteund profiel
 - A2DP v1.3, AVRCP v1
- Ondersteunde codecs
 - SBC, AAC

Bronfunctie

- Dit product naar sink-apparaat (d.w.z. de ontvanger, bijv. Bluetooth hoofdtelefoon)
- Ondersteund profiel
 - A2DP v1.3
- Ondersteunde codecs
 - SBC
- Geschikt voor bediening afspelen/stoppen vanaf het sink-apparaat (ontvanger)

Bluetooth-versie

- Ver. 4.2

Draadloos uitgangssignaal

- Bluetooth Class 2

Network

mediaservers (PC/NAS)

AirPlay 2

Internetradio

muziekstreamingdienst

MusicCast

- Aangestuurd door de app MusicCast Controller
- MusicCast Link-functie*
 - * De volgende audiodistributie is beperkt.
 - PCM (352,8 kHz/384 kHz) en DSD
 - AirPlay

Wi-Fi-functie

- Geschikt voor WPS met de PIN-methode en de Druk op de knop-methode
- Beschikbare beveiligingsmethode: WEP, WPA2-PSK (AES), Mixed Mode
- Draadloze LAN-normen: IEEE 802.11 a/b/g/n/ac*
 - * Alleen 20 MHz kanaalbandbreedte
- Radiofrequentie: 2,4/5 GHz

Audiogedeelte

Nominaal uitgangsvermogen (2-kanaal)

(20 Hz tot 20 kHz, 0,07% THV)

- 8 Ω

80 W + 80 W

Dynamisch vermogen (IHF)

- 8 Ω
- 6 Ω
- 4 Ω
- 2 Ω

105 W + 105 W

125 W + 125 W

150 W + 150 W

175 W + 175 W

IEC uitgangsvermogen (1 kHz, 0,07% THV, 8 Ω)

- [Modellen voor het V.K. en Europa]

85 W + 85 W

APPENDIX > Technische gegevens

Maximum effectief uitgangsvermogen (JEITA, 1 kHz, 10% THV)	
<ul style="list-style-type: none"> [Modellen voor de V.S., Canada, China, Korea, Australië, het V.K., Europa, Rusland, en voor Midden- en Zuid-Amerika] <ul style="list-style-type: none"> • 8 Ω 	115 W + 115 W
Vermogen breedte (2-kanaals aangedreven, 0,06% THV, 40 W/8 Ω)	10 Hz tot 50 kHz
Dempingsfactor (1 kHz, 8 Ω)	150 of meer
Ingangsgevoeligheid / Ingangsimpedantie (1 kHz, 100 W/8 Ω)	
<ul style="list-style-type: none"> • PHONO (MM) • CD enz. 	3,5 mVrms/47 kΩ 200 mVrms/47 kΩ
Maximum voltage ingangssignaal	
<ul style="list-style-type: none"> • PHONO (MM) (1 kHz, 0,003% THV) • CD/LINE1/LINE2/LINE3 (1 kHz, 0,5% THV) 	60 mVrms 2,2 Vrms
Opgegeven uitgangsvoltage / Uitgangsimpedantie (CD enz. ingang 1 kHz, 200 mV)	
<ul style="list-style-type: none"> • LINE OUT • SUBWOOFER OUT (30 Hz) 	200 mV/1,0 kΩ 4,0 Vrms/1,2 kΩ
Hoofdtelefoonaansluiting opgegeven uitgangsvermogen (1 kHz, 200 mV, 8 Ω belasting)	410 mV/470 Ω
Frequentierespons	
<ul style="list-style-type: none"> • CD enz. (20 Hz t/m 20 kHz) • CD enz. (10 Hz t/m 100 kHz, Pure Direct AAN) 	±0,5 dB ±1,0 dB
RIAA Equalisatie deviatie (Pure Direct AAN)	
<ul style="list-style-type: none"> • PHONO (MM) 	±0,5 dB
Totale Harmonische Vervorming plus ruis (2-kanaals aangedreven) (Pure Direct AAN)	
<ul style="list-style-type: none"> • PHONO (MM) naar LINE OUT (3 Vrms) • CD enz. naar SP OUT (40 W/8 Ω) 	0,025% of minder 0,015% of minder
Signaal-ruis-verhouding (IHF-A-netwerk) (Pure Direct AAN)	
<ul style="list-style-type: none"> • PHONO (MM) (Ingang kortgesloten, 5 mV) • CD enz. (Ingang kortgesloten, 200 mV) 	87 dB 100 dB
Restruis (IHF-A-netwerk) (Pure Direct AAN)	
<ul style="list-style-type: none"> • SP OUT 	30 μVrms
Kanaalscheiding (JEITA, 1 kHz/10 kHz) (Pure Direct AAN)	
<ul style="list-style-type: none"> • CD/LINE1/LINE2/LINE3 	65 dB/50 dB of meer
Toonregelingkenmerken	
<ul style="list-style-type: none"> • Bass Boost/Cut • Bass turnover frequentie • Treble Boost/Cut • Treble turnover frequentie 	20 Hz/±10 dB 350 Hz 20 kHz/±10 dB 3,5 kHz

Continue Loudness-regeling (Verzwakking 1 kHz)	-30 dB
Gain Tracking fout (+16,5 dB t/m -80 dB)	0,5 dB of minder

FM-gedeelte

Afstembereik	
• [Modellen voor de VS en Canada]	87,5 MHz tot 107,9 MHz
• [Modellen voor Azië, Taiwan, en voor Midden- en Zuid-Amerika]	87,5/87,50 MHz tot 108,0/108,00 MHz
• [Modellen voor het V.K., Europa, Rusland, Australië, China, Korea]	87,50 MHz tot 108,00 MHz
50 dB Rustgevoeligheid (IHF, 1 kHz, 100% MOD.)	
• Mono	3 µV (20,8 dBf)
Signaal-ruis-verhouding (IHF)	
• Mono	65 dB
• Stereo	64 dB
Harmonische vervorming	
• Mono	0,5%
• Stereo	0,6%
Antenne-aansluiting	75 Ω ongebalanceerd

AM-gedeelte (Modellen voor de V.S., Canada, China, Korea, Azië, Taiwan, en voor Midden- en Zuid-Amerika)

Afstembereik	
• [Modellen voor de VS en Canada]	530 kHz tot 1710 kHz
• [Modellen voor Azië, Taiwan, en voor Midden- en Zuid-Amerika]	530/531 kHz tot 1710/1611 kHz
• [Modellen voor China en Korea]	531 kHz tot 1611 kHz
Antenne-aansluiting	Ringantenne

DAB-gedeelte (Modellen voor het V.K., Europa, Rusland en Australië)

Afstembereik	
	174,928 MHz t/m 239,200 MHz (Band III)
Ondersteund Audioformaat	
	MPEG 1 Layer II/MPEG-4 HE-AAC v2 (aacPlus v2)
Antenne-aansluiting	75 Ω ongebalanceerd

Algemeen

Stroomvoorziening	
• [Modellen voor de VS en Canada]	120 V, 60 Hz wisselstroom
• [Model voor Taiwan]	110 V, 60 Hz wisselstroom
• [Modellen voor Midden- en Zuid-Amerika]	110 tot 120 V, 60 Hz wisselstroom
• [Model voor China]	220 V, 50 Hz wisselstroom
• [Model voor Korea]	220 V, 60 Hz wisselstroom
• [Model voor Australië]	230 tot 240 V, 50 Hz wisselstroom
• [Modellen voor het V.K., Europa en Rusland]	230 V, 50 Hz wisselstroom
• [Model voor Azië]	220 tot 240 V, 50/60 Hz wisselstroom
Stroomverbruik	190 W
Stroomverbruik uit (standby)*	
• Network Standby ON (aan), Bluetooth Standby ON (aan)	
• Wi-Fi (5 GHz)	2,3 W
• Wired	2,0 W
• Network Standby ON (aan), Bluetooth Standby OFF (uit)	
• Wi-Fi (5 GHz/2,4 GHz)	2,0 W
• Wired	1,8 W
• Network Standby OFF (uit), Bluetooth Standby OFF (uit)	0,2 W
• Stroom UIT (de  (aan/uit) schakelaar op het voorpaneel staat UIT)	0,2 W
* Met dit product in Standby kan het nieuwe firmware downloaden via het netwerk. In dit geval zal het stroomverbruik hoger zijn dat de getoonde waarde.	
Maximum stroomverbruik (1 kHz, 8 Ω, 10% THV)	
• [Modellen voor Taiwan en voor Midden- en Zuid-Amerika]	380 W
Afmetingen (B x H x D)	435 x 151 x 392 mm
Referentieafmetingen (met draadloze antenne rechtop)	
* Inclusief poten en uitsteeksels	435 x 225 x 392 mm
Gewicht	9,8 kg

* De inhoud van deze handleiding geldt voor de meest recente specificaties op de datum van publicatie. Voor de meest recente handleiding gaat u naar de website van Yamaha, waar u het bestand met de handleiding kunt downloaden.

Yamaha Global Site
<https://www.yamaha.com/>

Yamaha Downloads
<https://download.yamaha.com/>

© 2023 Yamaha Corporation

Published 11/2023 NV-C0

AV22-0008