



Gebruikershandleiding

Sound Bar

TRUE X BAR 40A

SR-X40A

NL

INHOUD

OVER DEZE GEBRUIKERSHANDLEIDING 5

Informatie over de beschrijvingen in deze gebruikershandleiding 5

INLEIDING 6

Kenmerken 6

Controleren van de meegeleverde items 11

NAMEN EN FUNCTIES VAN ONDERDELEN 13

Namen van de onderdelen van de geluidsbalk (voorkant/bovenkant) 13

Namen van de onderdelen van de geluidsbalk (achterkant) 15

Namen van de onderdelen van de afstandsbediening 16

VOORBEREIDING 19

Voorbereiding 19

Voorzorgen voor de voorbereidingen 20

Installeren van het product 22

Aansluiten op een tv 24

Aansluitingen van de tv en kabels die u moet gebruiken 24

Aansluiten op een tv met een HDMI-kabel (in de handel verkrijgbaar) 26

Aansluiten op een tv via alleen de meegeleverde optisch digitale audiokabel 28

Aansluiten van een AV-apparaat 29

Aansluiten van een AV-apparaat aan op de geluidsbalk 29

Aansluiten van een AV-apparaat op de HDMI-ingangsaansluiting van de tv 31

Aansluiten van het netsnoer 33

Voorbereiden van de afstandsbediening 34

Aan en uit zetten van de geluidsbalk 35

Verbinding maken met een netwerk 36

Netwerkfuncties 36

Verbinding maken met een netwerk met behulp van een netwerkkabel (verbinding via bedrading) 37

Draadloos verbinding maken met een netwerk (draadloze verbinding) 38

Een subwoofer aansluiten 40

Verbinding maken met draadloze luidsprekers 41

WEERGAVE 42

Basisbediening bij weergave	42
Het geluid aanpassen aan uw voorkeuren	44
Weergavefuncties van dit product	44
Surroundweergave	46
Stereoweergave	47
Aanpassen van het volume van de subwoofer	48
Duidelijke weergeven van menselijke stemmen (CLEAR VOICE)	49
Genieten van een rijke weergave van lage tonen (BASS EXT)	50
Luisteren naar het geluid van een Bluetooth® apparaat	51
Weergeven van muziek met Sound Bar Controller	53
Streamingdiensten	53
Weergeven van audiobestanden met de Sound Bar Controller-app	54
Luisteren naar audio via AirPlay 2	56

EXTRA FUNCTIES 57

Veranderen van de helderheid van de indicators	57
De afstandsbediening van de tv gebruiken om de geluidsbalk te bedienen (HDMI Control)	58
Tonen van het type audiosignaal en de instellingen voor functies	59
De geluidsbalk bedienen met de smartphone app (Sound Bar Controller)	61
De geluidsbalk bedienen met stemopdrachten (Amazon Alexa)	62

CONFIGURATIE 64

In-/uitschakelen van de HDMI-bedieningsfunctie	64
Omschakelen van de bestemming voor de HDMI-audioweergave	65
In-/uitschakelen van de Automatische stand-byfunctie	66
In-/uitschakelen van de Kinderslotfunctie	67
De netwerk stand-byfunctie in-/uitschakelen	68
De Bluetooth functie in-/uitschakelen	69
In-/uitschakelen van de draadloze (Wi-Fi) functie	70
Instellen van het niveau van de compressie van het dynamische bereik	71
De firmware van dit product bijwerken	73
Instellen van het HDMI-signaalformaat	74
De geluidsbalk initialiseren	75

OPLOSSEN VAN PROBLEMEN	76
Controleer eerst het volgende wanneer er zich een probleem voordoet	76
Bij problemen: Aan/uit of algemene werking	77
Bij problemen: Audio	87
Bij problemen: Bluetooth®	93
Bij problemen: Network	95
Bij problemen: App	103
Minimaliseren van het stroomverbruik als de geluidsbalk uit (standby) staat	105
Vervangenvan de batterij van de afstandsbediening	106
Resetten van de geluidsbalk	109
TECHNISCHE GEGEVENS	110
De technische gegevens van dit product	110
Ondersteunde HDMI-video/audioformaten	113
Ondersteunde digitale audioformaten	115
Lijst met indicatorreeksen	116
APPENDIX	119
Handelsmerken	119
De lijst van supportcenters	121

OVER DEZE GEBRUIKERSHANDLEIDING

Informatie over de beschrijvingen in deze gebruikershandleiding

- Deze gebruikershandleiding maakt gebruik van de volgende aanduidingen voor belangrijke informatie.



WAARSCHUWING

Deze inhoud geeft “risico op ernstig lichamelijk letsel of overlijden” aan.



VOORZICHTIG

Deze inhoud geeft “risico op lichamelijk letsel” aan.

• LET OP

Geeft punten aan waar u zich aan moet houden om defecten aan het product, schade, of storingen en verlies van gegevens te voorkomen en om het milieu te beschermen.

• OPMERKING

Geeft opmerkingen aan betreffende instructies, beperkingen van functies, en aanvullende informatie die van nut kan zijn.

- De illustraties en schermen in deze gebruikershandleiding dienen uitsluitend voor instructiedoeleinden.
- De namen van bedrijven en producten die in deze gebruikershandleiding worden genoemd, zijn handelsmerken of geregistreerde handelsmerken van hun respectieve eigenaars.
- Smartphones en tabletten worden gezamenlijk aangeduid als “smartphones”. Wanneer dat nodig is, wordt het type apparatuur aangegeven in de uitleg.
- In deze Gebruikershandleiding wordt voornamelijk de bediening met de meegeleverde afstandsbediening uitgelegd.
- Een [Zoekterm] is een woord dat u wilt opzoeken. Dit diens als een koppeling van de Snelstartgids naar de Gebruikershandleiding.

OPMERKING

Er worden een Veiligheidsbrochure* en een Snelstartgids meegeleverd met dit product. Lees eerst de Veiligheidsbrochure.

* Er wordt geen Veiligheidsbrochure meegeleverd met het model van dit product voor continentaal China. Zie eerst de veiligheidsvoorzorgen aan de achterkant van de Snelstartgids.

INLEIDING

Kenmerken

Dit product is een luidsprekersysteem in de vorm van een balk voor uw tv waarmee u gemakkelijk kunt profiteren van surroundweergave van uw tv met een gevoel als u er zelf bij bent.

Door het product te verbinden met het Internet, worden audioweergave van streamingdiensten en gebruik van de stemassistent “Amazon Alexa” ook mogelijk.

Daarnaast is dit product ook compatibel met “TRUE X SURROUND” waarmee echte surroundweergave mogelijk wordt met draadloze luidsprekers als de surroundluidsprekers voor het product.

■ Surroundweergave produceren door een gewone aansluiting op een tv

De “hoogteluidsprekers” die zijn ingebouwd in de bovenkant van de geluidsbalk, die exclusief ontworpen zijn om een verticale dimensie aan de geluidswaergave toe te voegen, en de object-based audiotechnologie “Dolby Atmos” maken niet alleen virtuele reproductie van geluid uit horizontale richtingen mogelijk, maar ook uit verschillende hoogtes. Dit geeft een weidsheid aan de waergave die uw hele lichaam lijkt te omvatten en die u het gevoel geeft dat u helemaal opgaat in de wereld van de film, de televisie of de muziek waar u naar kijkt of luistert.



Gerelateerde links

“Surroundweergave” (p. 46)

■ **Echte surroundweergave produceren met de TRUE X SURROUND-functie**

De TRUE X SURROUND-functie levert echte surroundweergave door met TRUE X SURROUND compatibele draadloze luidsprekers te gebruiken als surroundluidsprekers voor de geluidsbalk.

Wanneer er audio wordt weergegeven in de stand ALL van de TRUE X SURROUND-functie, wordt dezelfde audio weergegeven door de geluidsbalk en de draadloze luidsprekers. Deze stand is handig wanneer er audio wordt weergegeven als achtergrondmuziek in een grote ruimte.

Zie voor details de TRUE X SURROUND Aansluitings- en gebruikersgids.

<https://manual.yamaha.com/av/truexsur/>



■ Gemakkelijk weergeven van audiomateriaal van streamingdiensten of een Bluetooth apparaat

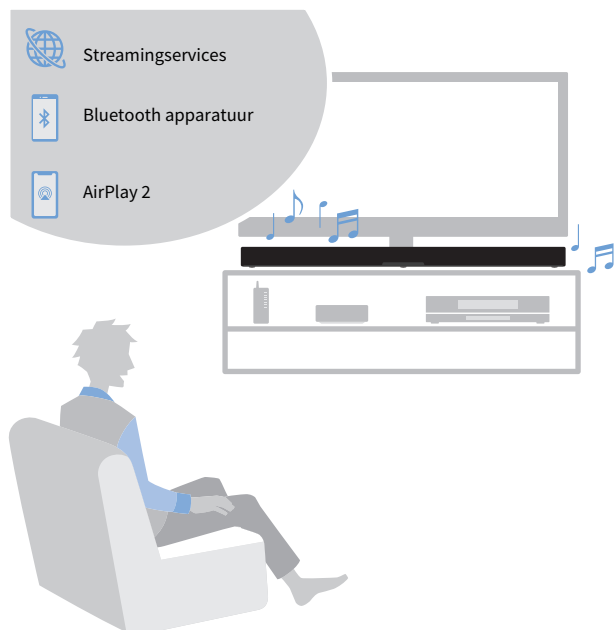

Gerelateerde links

- “Streamingservices” (p. 53)
- “Luisteren naar het geluid van een Bluetooth® apparaat” (p. 51)
- “Luisteren naar audio via AirPlay 2” (p. 56)

■ Amazon Alexa built-in

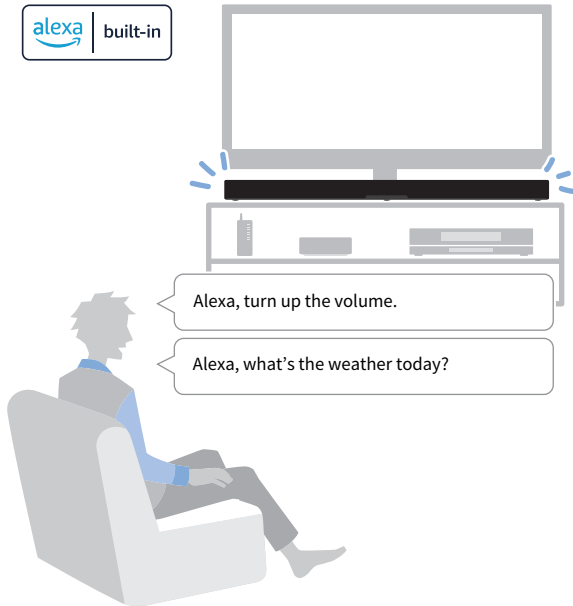

Gerelateerde links

"De geluidsbalk bedienen met stemopdrachten (Amazon Alexa)" (p. 62)

■ Configureer de geluidsweggeving om deze aan te passen aan de situatie

Clear Voice

Deze functie is gericht op het akoestische beeld van de menselijke stem in het audiosignaal, zoals dialogen en commentaren, en benadrukt de stemmen zonder het algehele volume of het individuele karakter van de weergave te veranderen. Alleen de menselijke stem wordt veranderd zodat deze beter te verstaan wordt, met een duidelijk gevoel waar de stemmen vandaan komen.

- "Duidelijke weergeven van menselijke stemmen (CLEAR VOICE)" (p. 49)

Bass Extension

Deze functie is gericht op het akoestische beeld van de lage tonen en verbetert de basweergave. Hiermee kunt u profiteren van een rijke basweergave met een sterk gevoel van aanwezigheid door het algemene akoestische beeld van de basweergave te regelen om de weergave helderder te maken zonder de balans van het algehele geluid te verstoren.

- "Genieten van een rijke weergave van lage tonen (BASS EXT)" (p. 50)

■ **Meerdere bedieningsmethoden voor verschillende gebruikssituaties**

Naast de bedieningsorganen van de geluidsbalk en de meegeleverde afstandsbediening, kunt u ook de afstandsbediening van de tv, de speciale smartphone app “Sound Bar Controller”, of Amazon Alexa gebruiken om de geluidsbalk te bedienen.

De Audio Return Channel (eARC/ARC) en HDMI-bedieningsfuncties

Een tv die compatibel is met de HDMI-bedieningsfunctie maakt het mogelijk om de basisfuncties van de geluidsbalk te bedienen met de afstandsbediening van de tv. Een tv die compatibel is met de functie Audio Return Channel (eARC/ARC) kan worden aangesloten op de geluidsbalk met een enkele HDMI-kabel.

- “Aansluiten op een tv met een HDMI-kabel (in de handel verkrijgbaar)” (p. 26)
- “De afstandsbediening van de tv gebruiken om de geluidsbalk te bedienen (HDMI Control)” (p. 58)

Speciale smartphone app: “Sound Bar Controller”

Deze app wordt gebruikt om instellingen te configureren om de geluidsbalk te verbinden met een netwerk. Bovendien kunt u hiermee de geluidsbalk bedienen via uw smartphone, of audiobestanden die zijn opgeslagen op uw smartphone weergeven.

- “Draadloos verbinding maken met een netwerk (draadloze verbinding)” (p. 38)
- “De geluidsbalk bedienen met de smartphone app (Sound Bar Controller)” (p. 61)

Controleren van de meegeleverde items

De volgende items worden meegeleverd met dit product. Controleer of al de meegeleverde items aanwezig zijn.

■ Hoofdapparatuur

- Geluidsbalk (SR-X40A)



■ Accessoires

- Afstandsbediening



* Een lithiumbatterij (CR2025) is reeds in de afstandsbediening geplaatst.

- Netsnoer



- Optisch digitale audiokabel



- Tussenstukken (x2)



* Voor wanneer u de geluidsbalk aan de wand wilt bevestigen.

- Bevestigingssjabloon



* Voor wanneer u de geluidsbalk aan de wand wilt bevestigen.

- Snelstartgids



INLEIDING > Controleren van de meegeleverde items

- Veiligheidsbrochure



OPMERKING

Er wordt geen HDMI-kabel meegeleverd. Als u een HDMI-kabel wilt gebruiken om dit product aan te sluiten, moet u een in de handel verkrijgbaar exemplaar aanschaffen. Kies een HDMI-kabel aan de hand van de functies van de apparatuur die u wilt aansluiten.

NAMEN EN FUNCTIES VAN ONDERDELEN

Namen van de onderdelen van de geluidsbalk (voorkant/ bovenkant)

Deze paragraaf beschrijft de namen van de onderdelen en functies aan de voorkant en de bovenkant van de geluidsbalk.

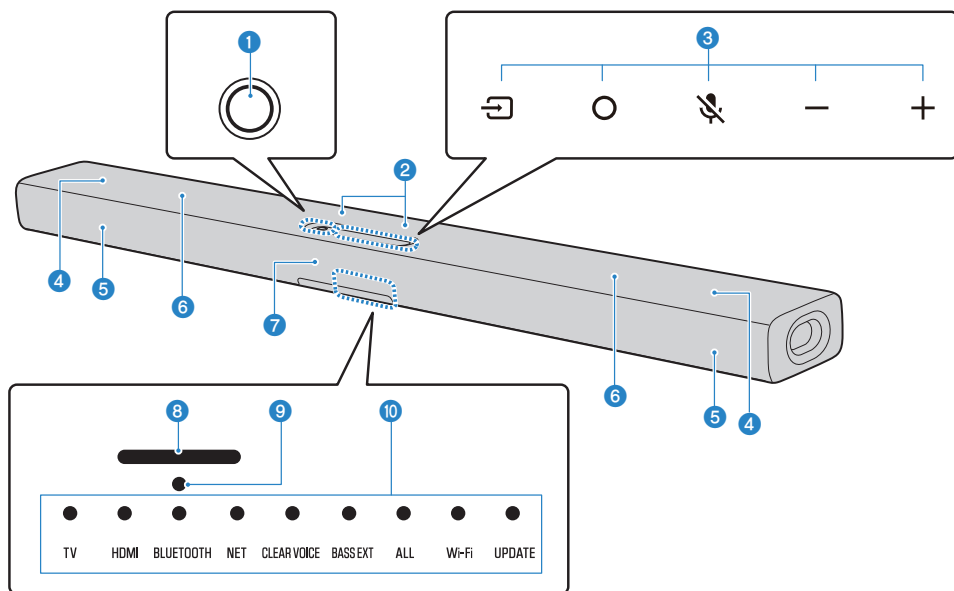

1 Aan/uit-toets

Hiermee kunt u de geluidsbalk aan en uit zetten.

2 Microfoons

Gebruik in combinatie met Alexa.

LET OP

- Gebruik geen stofzuiger of perslucht op de microfoons wanneer de geluidsbalk wordt gereinigd. Hierdoor kunnen de microfoons worden beschadigd.

3 Bedieningsorganen

Hiermee kunt u de geluidsbalk bedienen.

📺 (Signaalbron): Selecteer hiermee de gewenste signaalbron (p. 42).

○ (Handeling): Alexa activeren (p. 62).

🎤 (Microfoons aan/uit): Hiermee kunt u de microfoons aan en uit zetten. Alexa reageert niet wanneer de microfoons zijn uitgeschakeld, ook niet wanneer Alexa wordt opgeroepen. Schakel de microfoons uit wanneer u uw privacy wilt bewaren. De microfoons worden ingeschakeld wanneer er weer op het symbool wordt gedrukt (p. 62).

-/+ (Volume +/-): Hiermee kunt u het volume regelen (p. 42).

4 Hoogteluidsprekers

5 Voorluidsprekers

6 Ingebouwde subwoofers

7 Afstandsbedieningssensor

8 Alexa-Indicator

Gefet de status van Alexa aan.

9 Microfoons uit-indicator

Brandt rood wanneer de microfoons voor de interactie met Alexa zijn uitgeschakeld.

10 Indicators

De indicators op het bovenpaneel knipperen of branden om de bedieningstoestand en de instellingen aan te geven. Bij normale weergave worden de gebruikte instellingen als volgt aangegeven:

TV/HDMI / BLUETOOTH / NET: Geselecteerde signaalbron

CLEAR VOICE: Clear Voice

BASS EXT: Bass Extension

ALL: ALL-stand

Wi-Fi: Verbinden met Wi-Fi

UPDATE: Bijwerken van de firmware

OPMERKING

Deze Gebruikershandleiding gebruikt de volgende illustraties om te laten zien dat indicators uit of aan zijn, of knipperen.



Uit



Brandt



Knippert

OPMERKING

- Om onbedoelde bediening te voorkomen, mag u geen dingen op de bedieningsorganen van de geluidsbalk zetten. Door de kinderslotfunctie in te schakelen kunt u onbedoelde bediening voorkomen.
- U kunt de helderheid van de indicators instellen met ☼ (Helderheid) op de afstandsbediening.
- Zie voor details over de ALL-functie de TRUE X SURROUND Aansluitings- en gebruikersgids.
<https://manual.yamaha.com/av/truexsur/>

Gerelateerde links

- “In-/uitschakelen van de Kinderslotfunctie” (p. 67)
- “Veranderen van de helderheid van de indicators” (p. 57)

Namen van de onderdelen van de geluidsbalk (achterkant)

Deze paragraaf beschrijft de namen van de onderdelen en functies aan de achterkant van de geluidsbalk.

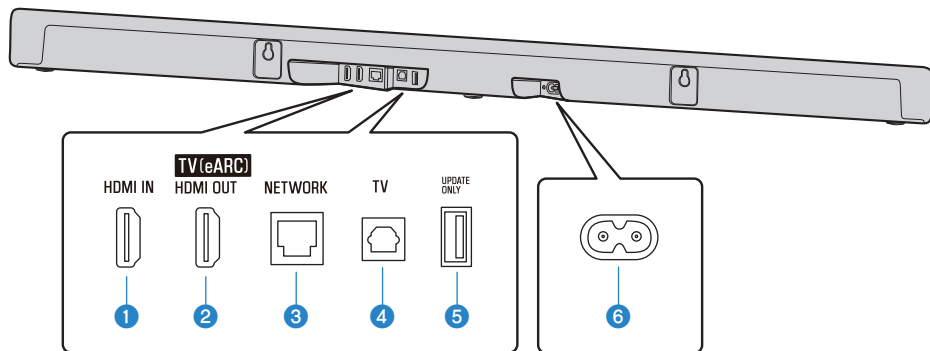

- 1 **HDMI IN-aansluiting** (p. 29)
- 2 **HDMI OUT/TV (eARC)-aansluiting** (p. 26)
- 3 **NETWORK-aansluiting** (p. 37)
- 4 **TV-ingangsaansluiting** (p. 24)
- 5 **UPDATE ONLY-aansluiting**

Via deze aansluiting kunt u de firmware van de geluidsbalk bijwerken.

Zie voor details de Updategids voor de firmware.

https://manual.yamaha.com/av/fwupdate/21/sr_ws/

- 6 **Netstromaansluiting**

Gerelateerde links

- “Namen van de onderdelen van de geluidsbalk (voorkant/bovenkant)” (p. 13)
- “Namen van de onderdelen van de afstandsbediening” (p. 16)

Namen van de onderdelen van de afstandsbediening

In deze paragraaf worden de namen en functies van de onderdelen op de afstandsbediening beschreven.

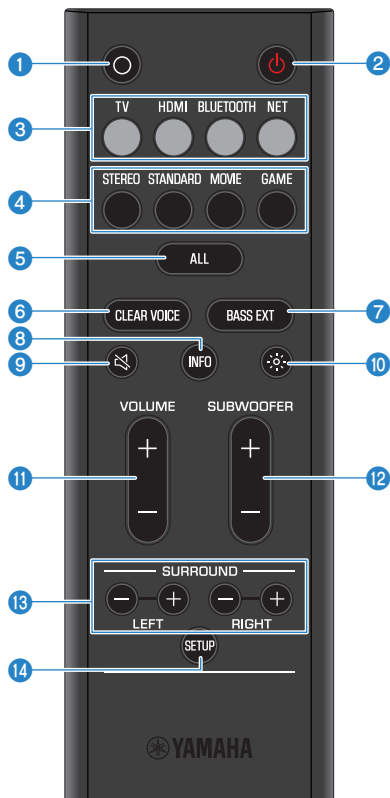

1 ○ **(Handeling) toets**

Alexa activeren (p. 62).

2 ⏻ **(Aan/uit) toets**

Hiermee kunt u de geluidsbalk aan en uit zetten (p. 35).

3 **Signaalbrontoetsen**

Hiermee selecteert u de audiosignaalbron (p. 42).

- TV-toets: Audio van een tv
- HDMI-toets: Audio van een apparaat dat is verbonden met de HDMI-ingangsaansluiting
- BLUETOOTH-toets: Audio van een Bluetooth apparaat
- NET-toets: Audio van streamingservices

4 **Weergavestandtoetsen**

Hiermee kunt u overschakelen naar de gewenste weergavestand (p. 44).

- STEREO
- STANDARD
- MOVIE
- GAME

5 **ALL-toets**

Schakel de ALL-functie in of uit.

Zie voor details de TRUE X SURROUND Aansluitings- en gebruikersgids.
<https://manual.yamaha.com/av/truexsur/>

6 **CLEAR VOICE-toets**

Voor het inschakelen of uitschakelen van de functie Clear Voice (p. 49).

7 **BASS EXT-toets**

Voor het inschakelen of uitschakelen van de functie Bass Extension (p. 50).

8 **INFO-toets**

Controleer informatie zoals het type audiosignaal dat wordt weergegeven en de instellingen voor de functies van de geluidsbalk (p. 59).

9 **🔇 (Geluid uit) toets**

Hiermee kunt u de geluidswaergave tijdelijk uitschakelen (p. 42). Druk nog eens op deze toets, of druk op VOLUME (+/-) om de geluidswaergave weer in te schakelen.

10 **☼ (Helderheid) toets**

Veranderen van de helderheid van de indicators aan de voorkant van de geluidsbalk (p. 57)

11 **VOLUME (+/-)-toets**

Hiermee kunt u het volume van de geluidsbalk regelen (p. 42).

12 **SUBWOOFER (+/-)-toets**

Voor het regelen van het volume van de subwoofer (p. 48).

13 **SURROUND L/R (+/-)-toetsen**

Stel het volume van elk van de surroundluidsprekers in wanneer u draadloze luidsprekers gebruikt als surroundluidsprekers voor de geluidsbalk.

Zie voor details de TRUE X SURROUND Aansluitings- en gebruikersgids.
<https://manual.yamaha.com/av/truexsur/>

14 **SETUP-toets**

- Deze wordt gebruikt bij verbinding met de speciale TRUE X SUB 100A (SW-X100A) subwoofer (los verkrijgbaar) (p. 40).
- Gebruikt wanneer u draadloze luidsprekers die compatibel zijn met TRUE X SURROUND (los verkrijgbaar) registreert als surroundluidsprekers (p. 41).

OPMERKING

Gebruik de afstandsbediening binnen het bereik dat staat aangegeven op de volgende afbeelding:

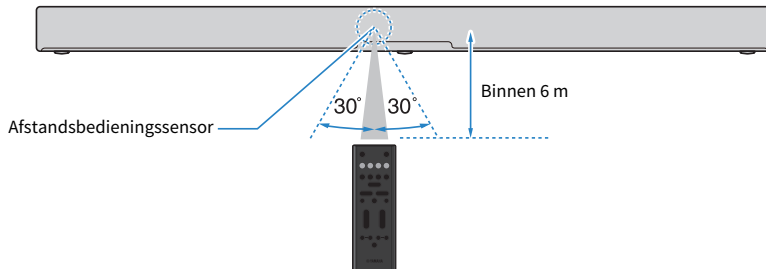

Gerelateerde links

“Namen van de onderdelen van de geluids balk (voorkant/bovenkant)” (p. 13)

VOORBEREIDING

Voorbereiding

Om audio weer te geven met dit product, moet u de volgende voorbereidingen treffen:

1 Installeer de geluidsbalk.

“Installeren van het product” (p. 22)

2 Sluit de geluidsbalk aan op een tv.

Sluit de geluidsbalk aan op de tv met een methode die geschikt is voor het type aansluitingen op de tv en de functies die u wilt gebruiken.

“Aansluitingen van de tv en kabels die u moet gebruiken” (p. 24)

“Aansluiten op een tv via alleen de meegeleverde optisch digitale audiokabel” (p. 28)

“Aansluiten op een tv met een HDMI-kabel (in de handel verkrijgbaar)” (p. 26)

3 Sluit een AV-apparaat aan (indien vereist).

“Aansluiten van een AV-apparaat aan op de geluidsbalk” (p. 29)

“Aansluiten van een AV-apparaat op de HDMI-ingangsaansluiting van de tv” (p. 31)

4 Sluit de stroomvoorziening aan.

“Aansluiten van het netsnoer” (p. 33)

5 Bereid de afstandsbediening voor.

“Voorbereiden van de afstandsbediening” (p. 34)

6 Zet de geluidsbalk aan.

“Aan en uit zetten van de geluidsbalk” (p. 35)

7 Maak verbinding met een netwerk (indien vereist).

“Netwerkfuncties” (p. 36)

“Verbinding maken met een netwerk met behulp van een netwerkkabel (verbinding via bedrading)” (p. 37)

“Draadloos verbinding maken met een netwerk (draadloze verbinding)” (p. 38)

8 Sluit een externe subwoofer aan (indien vereist).

“Een subwoofer aansluiten” (p. 40)

9 Maak verbinding met draadloze luidsprekers (indien vereist).

“Verbinding maken met draadloze luidsprekers” (p. 41)

Zie voor details de TRUE X SURROUND Aansluitings- en gebruikersgids.

<https://manual.yamaha.com/av/truexsur/>

Voorzorgen voor de voorbereidingen

Voor u de geluidsbalk gaat installeren en andere apparatuur gaat aansluiten, moet u de volgende voorzorgen lezen. Zorg ervoor dat u de voorzorgen opvolgt.

■ Voorzorgen bij de installatie



WAARSCHUWING

- Voer de installatie uit zoals staat aangegeven in de gebruikershandleiding. Als u zich niet aan deze richtlijnen houdt, kan de apparatuur vallen en leiden tot letsel.
- Controleer of de voltooide installatie veilig en goed bevestigd is. Voer ook periodieke veiligheidsinspecties uit. Als u zich niet aan deze richtlijnen houdt, kan de apparatuur vallen en leiden tot letsel.
- Stel het product niet bloot aan regen en gebruik het niet in de buurt van water of in een vochtige omgeving. Plaats nooit voorwerpen (zoals vazen, flessen of glazen) die vloeistof bevatten op het product en plaats het product niet op een plaats waar er water op kan vallen. Als er een vloeistof, zoals water, in het product komt, kan dat brand, elektrische schokken of storingen veroorzaken.
- Plaats geen brandende voorwerpen of open vuur in de buurt van het product. Deze kunnen brand veroorzaken.
- Gebruik dit product niet in de buurt van medische apparaten of in medische instellingen. Radiogolven van dit product kunnen elektronische medische apparatuur beïnvloeden.



VOORZICHTIG

- Plaats het product niet in een onstabiele positie waardoor het per ongeluk kan vallen of omvallen en letsel kan veroorzaken.
- Wanneer u dit product installeert, moet u ervoor zorgen dat de koeling niet wordt belemmerd. Als u zich hier niet aan houdt, kan zich warmte ophopen in het product, waardoor brand of storingen kunnen ontstaan.
- Blijf uit de buurt van het product tijdens een ramp, zoals een aardbeving. Het product kan kantelen of omvallen en letsel veroorzaken, dus ga snel uit de buurt van het product en ga naar een veilige plek.

LET OP

- Installeer het product niet op plaatsen waar het in contact kan komen met corrosieve gassen of zoute lucht of op plaatsen met overmatige rook of stoom. Als u dat wel doet, zou dit kunnen leiden tot een defect.
- Druk niet te hard op de luidsprekers of het met textiel overtrokken deel van dit product.
- Plaats geen voorwerpen die gevoelig zijn voor magnetisme (zoals een harde schijf of magnetische kaart) in de buurt van het product. Het magnetische effect van de geluidsbalk kan het voorwerp of de gegevens erop beschadigen.
- Gebruik dit product niet op een plek die zeer heet kan worden, zoals in direct zonlicht of in de buurt van een verwarmingstoestel, of zeer koud, of een zeer stoffige plek, of een plek die blootstaat trillingen. Als u zich niet aan deze richtlijnen houdt, kan de behuizing van het product vervormd raken, kunnen de interne onderdelen mogelijk niet meer goed werken, of kan de werking van het apparaat onstabiel worden.
- Als u een draadloze functie gebruikt, kunt u dit product beter niet in de buurt van metalen wanden of bureaus, magnetrons of andere draadloze netwerkkapparaten plaatsen. De transmissieafstand kan worden verkort door obstakels.

■ Voorzorgen voor de aansluitingen



WAARSCHUWING

- Gebruik dit product met de voedingsspanning die erop is afgedrukt. Als u zich niet hieraan houdt, kan dat leiden tot brand, elektrische schokken of storingen.
- Gebruik alleen het meegeleverde netsnoer. Gebruik het meegeleverde netsnoer niet voor andere apparatuur. Als u zich niet hieraan houdt, kan dat leiden tot brand, elektrische schokken of storingen.
- Haal nooit een stekker uit en steek nooit een stekker in het stopcontact als u natte handen heeft. Raak dit product nooit met natte handen aan. Als u zich niet aan deze richtlijnen houdt, kan dat leiden tot elektrische schokken of storingen.
- Raak de stekker of het snoer niet aan als de mogelijkheid van onweer bestaat. Als u zich niet aan deze richtlijnen houdt, kunnen elektrische schokken ontstaan.
- Zorg er bij het installeren van het product voor dat het stopcontact dat u wilt gebruiken gemakkelijk bereikbaar is. Schakel de aan/uit-schakelaar bij storingen of een slechte werking onmiddellijk uit en trek de stekker uit het stopcontact. Ook als de aan/uit-schakelaar is uitgeschakeld, is het product niet losgekoppeld van de voedingsbron zolang het netsnoer niet uit het wandstopcontact is gehaald.
- Als u het product gedurende een langere periode niet gebruikt, haal dan de stekker uit het stopcontact. Als u zich niet aan deze richtlijnen houdt, kan dat leiden tot brand of storingen.
- Controleer de elektrische stekker regelmatig en verwijder al het vuil of stof dat zich erop heeft verzameld. Als u zich niet aan deze richtlijnen houdt, kan dat leiden tot brand of elektrische schokken.



VOORZICHTIG

- Gebruik geen stopcontact waar de stekker alleen maar losjes in past. Als u zich niet aan deze richtlijnen houdt, kan dat leiden tot brand, elektrische schokken of brandplekken.
- Wanneer u de stekker uit het stopcontact haalt, moet u altijd de stekker zelf vasthouden en niet het snoer. Als u aan het snoer trekt, kan het beschadigd raken, wat kan leiden tot elektrische schokken of brand.
- Steek de stekker stevig helemaal in het stopcontact. Als u het product gebruikt terwijl de stekker niet goed in het stopcontact zit, kan zich stof verzamelen op de stekker, wat brand of brandwonden kan veroorzaken.

LET OP

- Als u externe apparatuur aansluit, lees dan de gebruikershandleiding voor elk apparaat grondig door en sluit de apparatuur aan overeenkomstig de instructies. Als u een apparaat niet behandelt overeenkomstig de instructies, kunnen storingen ontstaan.
- Sluit dit product niet aan op industriële apparatuur. Dit product is ontworpen voor aansluiting op apparatuur voor consumentengebruik. Aansluiten op industriële apparatuur kan resulteren in een defect van dit product.

Installeren van het product

- Voor u de geluidsbalk gaat installeren, moet u de volgende voorzorgen lezen.
 - "Voorzorgen voor de voorbereidingen" (p. 20)

Installeer de geluidsbalk zoals aangegeven in de volgende afbeelding.

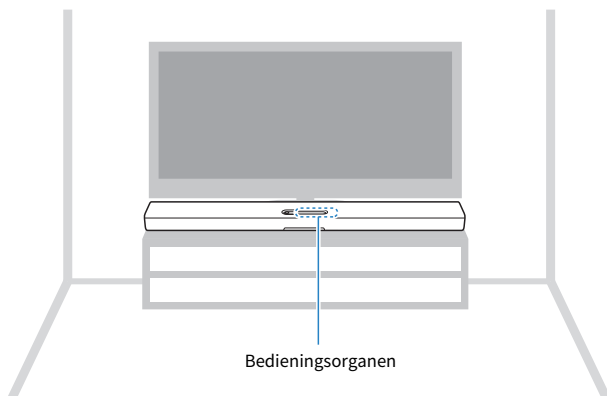

LET OP

- Laat een ruimte open van tenminste 10 cm aan de bovenkant, 10 cm aan de linker- en rechterkant, en 10 cm achter de geluidsbalk voor de koeling.
- De bovenkant van de geluidsbalk is voorzien van ingebouwde hoogteluidsprekers die het geluid voor de hoogtekkanalen produceren.
Een ruimte van tenminste 10 cm boven de bovenkant van de geluidsbalk is vereist om ervoor te zorgen dat de hoogtekkanalen ongehinderd kunnen worden weergegeven. Op deze manier kunt u verzekerd zijn van het best mogelijke surround-geluidsveld.

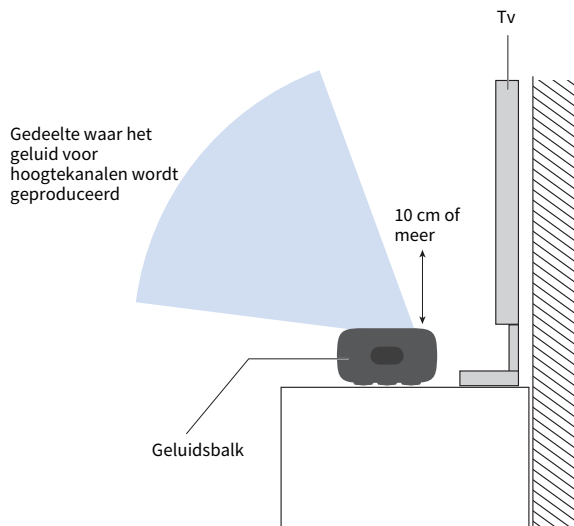

OPMERKING

De geluidsbalk kan ook aan een wand worden bevestigd. Voor een correcte installatie van de geluidsbalk aan een wand, moet u de werkzaamheden laten uitvoeren door de dealer van wie u het toestel hebt gekocht, of door een aannemer met gekwalificeerd personeel. Bezoek de volgende website voor meer informatie.
https://manual.yamaha.com/av/sb/wallmount/srx40a_x50a/

Volgende stappen

- Aansluiten op een tv:
 - “Aansluitingen van de tv en kabels die u moet gebruiken” (p. 24)
 - “Aansluiten op een tv met een HDMI-kabel (in de handel verkrijgbaar)” (p. 26)
 - “Aansluiten op een tv via alleen de meegeleverde optisch digitale audiokabel” (p. 28)

Aansluiten op een tv

Aansluitingen van de tv en kabels die u moet gebruiken

Om de functies van de geluidsbalk ten volle te kunnen gebruiken, moet u de tv en de geluidsbalk met elkaar verbinden door middel van een HDMI-kabel.

Er wordt geen HDMI-kabel meegeleverd met dit product. Zorg voor een in de handel verkrijgbare HDMI-kabel die compatibel is met de functies van het apparaat dat u aansluit. (Zie hieronder.)

Wanneer u een HDMI-ingangsaansluiting op de tv gebruikt die niet compatibel is met ARC, moet u ook de meegeleverde optisch digitale audiokabel aansluiten.

Te gebruiken kabel(s)

HDMI-kabel (in de handel verkrijgbaar)



Bij aansluiting op een HDMI-ingangsaansluiting die niet compatibel is met ARC:
Optisch digitale audiokabel (meegeleverd)



Te gebruiken aansluiting(en) op de tv:

HDMI-ingangsaansluiting



Bij aansluiting op een HDMI-ingangsaansluiting die niet compatibel is met ARC:
Optisch digitale audio-uitgangsaansluiting



Aansluitprocedure

“Aansluiten op een tv met een HDMI-kabel (in de handel verkrijgbaar)” (p. 26)

■ Functies van het aan te sluiten apparaat en compatibele HDMI-kabels

Verbind de tv met de geluidsbalk door middel van een HDMI-kabel die compatibel is met de functies die u wilt gebruiken.

De afstandsbediening van de tv gebruiken om de geluidsbalk te bedienen (HDMI-bedieningsfunctie)

Er kan een HDMI-kabel met een “Standaard HDMI” specificatie of hoger worden gebruikt. Gebruik een met ARC compatibele HDMI-kabel als de HDMI-ingangsaansluiting van de tv ARC ondersteunt.

Invoeren van high-definition audiosignalen zoals Dolby Atmos van een met eARC compatibele tv in de geluidsbalk

Gebruik een HDMI-kabel die Ethernet ondersteunt.

Doorgeven naar de tv van high-definition videosignalen van een AV-apparaat dat is aangesloten op de HDMI IN-aansluiting van de geluidsbalk

Gebruik een HDMI-kabel die de overdracht van videosignalen die worden geproduceerd door het AV-apparaat ondersteunt.

- Gebruik een Premium High-Speed HDMI-kabel voor 3D- en/of 4K-videosignalen.
- Gebruik een met HDR-compatibele HDMI-kabel voor HDR-videosignalen.

■ Als u een tv aansluit via alleen de meegeleverde optisch digitale audiokabel

Als de tv een optisch digitale aansluiting heeft, kan de tv worden aangesloten door alleen de meegeleverde optisch digitale audiokabel te gebruiken. Gebruik de meegeleverde afstandsbediening om de geluidsbalk te bedienen.

Kabel: Optisch digitale audiokabel (meegeleverd)



Te gebruiken aansluiting op de tv: Optisch digitale audio-uitgangsaansluiting



Aansluitprocedure

“Aansluiten op een tv via alleen de meegeleverde optisch digitale audiokabel” (p. 28)

OPMERKING

- ARC is de afkorting van Audio Return Channel. Door de ARC-compatibele HDMI-ingangsaansluiting van de tv te verbinden met de ARC-compatibele HDMI-uitgangsaansluiting van de geluidsbalk of een AV-receiver via een HDMI-kabel, kan audio van de tv worden weergegeven door de geluidsbalk of AV-receiver zonder gebruik te maken van een optische kabel.
- eARC is de afkorting van Enhanced Audio Return Channel. Dit is een uitbreiding van de ARC-functie die het mogelijk maakt om high-definition audiosignalen, zoals Dolby Atmos, die niet kunnen worden doorgegeven via ARC, door te geven via een tv.
- Gebruik een 19-pens HDMI-kabel die voorzien is van het HDMI-logo.
- Gebruik een zo kort mogelijke kabel om een inferieure signaalkwaliteit te voorkomen.

Aansluiten op een tv met een HDMI-kabel (in de handel verkrijgbaar)

- Voor u apparaat gaat aansluiten, moet u de volgende voorzorgen lezen.
 - “Voorzorgen voor de voorbereidingen” (p. 20)

Als er een tv is aangesloten via een HDMI-kabel, kan de geluidsbalk worden bediend door middel van de HDMI-bedieningsfunctie met de afstandsbediening van de tv.

■ Bij aansluiting op een HDMI-ingangsaansluiting die compatibel is met Audio Return Channel (eARC/ARC)

Voer de aansluiting op de tv uit met een HDMI-kabel die compatibel is met ARC (in de handel verkrijgbaar).

Sluit een HDMI-kabel aan op een HDMI-ingangsaansluiting op de tv die compatibel is met Audio Return Channel (waarbij “eARC” of “ARC” staat aangegeven).

De HDMI-kabel geeft het audiosignaal van de tv en het signaal voor het bedienen van de geluidsbalk met de afstandsbediening van de tv door. Daarnaast geeft deze high-definition videosignalen door naar de tv van een AV-apparaat dat is aangesloten op de HDMI IN-aansluiting van de geluidsbalk.

- Als de geluidsbalk is verbonden met een eARC-compatibele HDMI-ingangsaansluiting op de tv, kunnen high-definition audiosignalen zoals Dolby Atmos worden doorgegeven via de geluidsbalk. Bij aansluiting op een eARC-compatibele HDMI-ingangsaansluiting op de tv moet u een HDMI-kabel gebruiken die Ethernet ondersteunt. Bij aansluiting op een HDMI-ingangsaansluiting op de tv die alleen compatibel is met ARC, moet u een HDMI-kabel gebruiken die compatibel is met ARC.

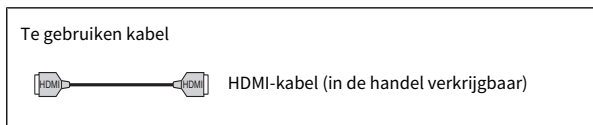

■ Bij aansluiting op een HDMI-ingangsaansluiting die niet compatibel is met ARC

Maak de aansluiting op de tv met een HDMI-kabel (in de handel verkrijgbaar) en de meegeleverde optisch digitale audiokabel.

De optisch digitale audiokabel geeft het audiosignaal van de tv door aan de geluidsbalk.

De HDMI-kabel geeft het signaal voor het bedienen van de geluidsbalk met de afstandsbediening van de tv door (HDMI-bedieningsfunctie). Daarnaast geeft deze high-definition videosignalen door naar de tv van een AV-apparaat dat is aangesloten op de HDMI IN-aansluiting van de geluidsbalk

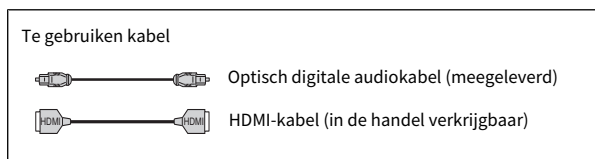
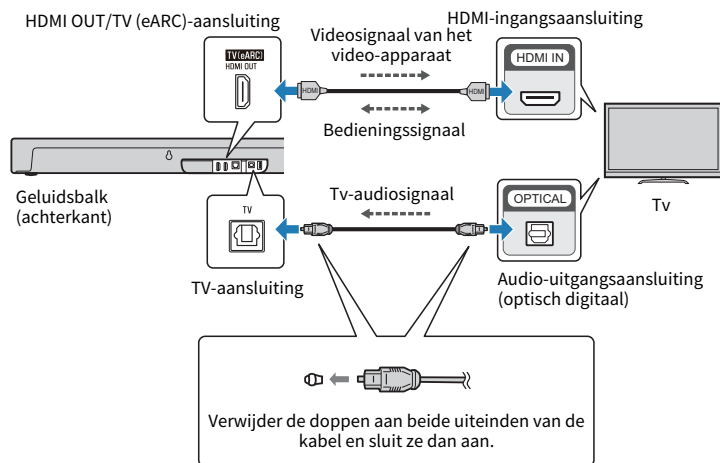

OPMERKING

- ARC is de afkorting van Audio Return Channel. Door de ARC-compatibele HDMI-ingangsaansluiting van de tv te verbinden met de ARC-compatibele HDMI-uitgangsaansluiting van de geluidsbalk of een AV-receiver via een HDMI-kabel, kan audio van de tv worden weergegeven door de geluidsbalk of AV-receiver zonder gebruik te maken van een optische kabel.
- eARC is de afkorting van Enhanced Audio Return Channel. Dit is een uitbreiding van de ARC-functie die het mogelijk maakt om high-definition audiosignalen, zoals Dolby Atmos, die niet kunnen worden doorgegeven via ARC, door te geven via een tv.
- Wanneer u de ARC-functie of de HDMI-bedieningsfunctie gebruikt, moet u de HDMI-bedieningsfunctie van de geluidsbalk inschakelen. Standaardinstelling: Ingeschakeld
- Gebruik een 19-pens HDMI-kabel die voorzien is van het HDMI-logo.
- Gebruik een zo kort mogelijke kabel om een inferieure signaalkwaliteit te voorkomen.
- Wanneer u een AV-apparaat aansluit op de HDMI IN-aansluiting van de geluidsbalk, moet u een HDMI-kabel gebruiken die de overdracht ondersteunt van videosignalen die door dat AV-apparaat worden geproduceerd om de tv en de geluidsbalk met elkaar te verbinden.
 - Gebruik een Premium High-Speed HDMI-kabel voor 3D- en/of 4K-videosignalen.
 - Gebruik een met HDR-compatibele HDMI-kabel voor HDR-videosignalen.

Volgende stappen

- Bij aansluiting van een AV-apparaat:
 - “Aansluiten van een AV-apparaat aan op de geluidsbalk” (p. 29)
 - “Aansluiten van een AV-apparaat op de HDMI-ingangsaansluiting van de tv” (p. 31)
- Als er geen AV-apparaat wordt aangesloten:
 - “Aansluiten van het netsnoer” (p. 33)

Gerelateerde links

“In-/uitschakelen van de HDMI-bedieningsfunctie” (p. 64)

Aansluiten op een tv via alleen de meegeleverde optisch digitale audiokabel

- Voor u apparatuur gaat aansluiten, moet u de volgende voorzorgen lezen.
 - "Voorzorgen voor de voorbereidingen" (p. 20)

Maak de aansluiting op een tv met de meegeleverde optisch digitale audiokabel.

De optisch digitale audiokabel geeft het audiosignaal van de tv door aan de geluidsbalk.

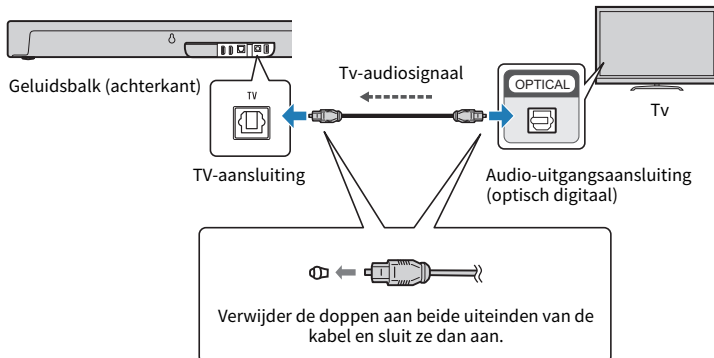

Te gebruiken kabel



Optisch digitale audiokabel (meegeleverd)

Volgende stappen

- "Aansluiten van het netsnoer" (p. 33)

Aansluiten van een AV-apparaat

Aansluiten van een AV-apparaat aan op de geluidsbalk

- Voor u apparatuur gaat aansluiten, moet u de volgende voorzorgen lezen.
- “Voorzorgen voor de voorbereidingen” (p. 20)

Sluit AV-apparatuur (zoals BD/DVD-spelers en settopboxes) aan op de geluidsbalk met een HDMI-kabel (in de handel verkrijgbaar).

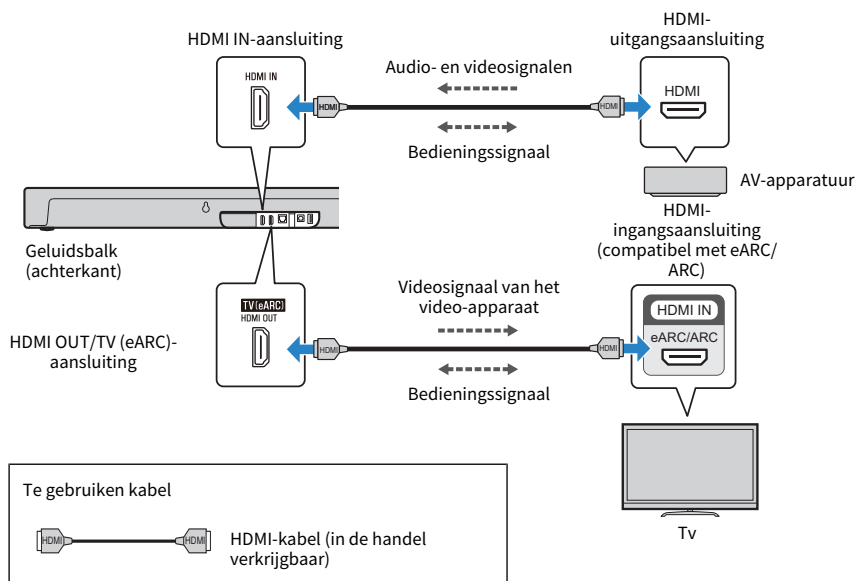

OPMERKING

- Om audio van een AV-apparaat weer te geven via de geluidsbalk, moet u de signaalbronnen als volgt instellen:
 - Signaalbron van de geluidsbalk: HDMI
- Wanneer de HDMI-bedieningsfunctie is ingeschakeld op de geluidsbalk uit staat (passage van HDMI-signaal). Standaardinstelling: Ingeschakeld
- Gebruik een 19-pens HDMI-kabel die voorzien is van het HDMI-logo.
- Gebruik een zo kort mogelijke kabel om een inferieure signaalkwaliteit te voorkomen.
- Gebruik voor de verbindingen tussen de geluidsbalk en de tv en tussen de geluidsbalk en het AV-apparaat HDMI-kabels die de overdracht van de door het AV-apparaat geproduceerde videosignalen ondersteunen.
 - Gebruik een Premium High-Speed HDMI-kabel voor 3D- en/of 4K-videosignalen.
 - Gebruik een met HDR-compatibele HDMI-kabel voor HDR-videosignalen.

Volgende stappen

- “Aansluiten van het netsnoer” (p. 33)

Gerelateerde links

[“In-/uitschakelen van de HDMI-bedieningsfunctie” \(p. 64\)](#)

Aansluiten van een AV-apparaat op de HDMI-ingangsaansluiting van de tv

- Voor u apparatuur gaat aansluiten, moet u de volgende voorzorgen lezen.
 - “Voorzorgen voor de voorbereidingen” (p. 20)

Sluit AV-apparatuur (zoals BD/DVD-spelers en settopboxes) aan op de tv met een HDMI-kabel (in de handel verkrijgbaar). Om meerdere AV-apparaten aan te sluiten of om over te schakelen naar een ander AV-apparaat voor weergave met de keuzeschakelaar voor de signaalbron van de tv, moet u deze verbindingsmethode gebruiken.

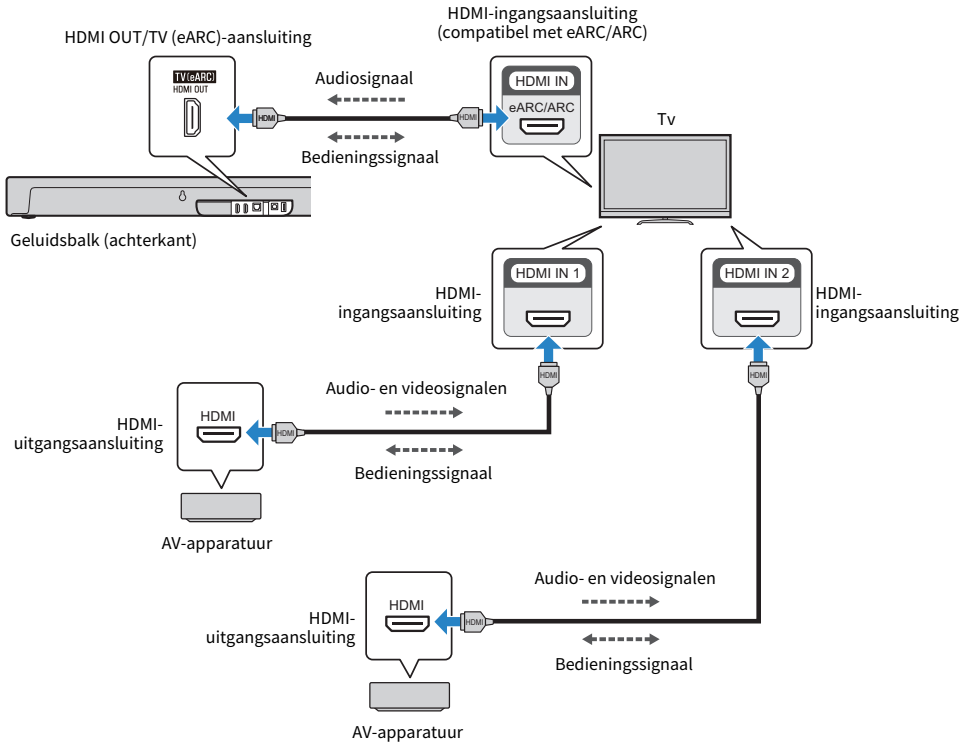

Te gebruiken kabel



HDMI-kabel (in de handel verkrijgbaar)

OPMERKING

- Om audio van een AV-apparaat weer te geven via de geluidsbalk, moet u de signaalbronnen als volgt instellen:
 - Signaalbron van de geluidsbalk: TV
 - Signaalbron van de tv: AV-apparaat dat het materiaal afspeelt
- ARC is de afkorting van Audio Return Channel. Door de ARC-compatibele HDMI-ingangsaansluiting van de tv te verbinden met de ARC-compatibele HDMI-uitgangsaansluiting van de geluidsbalk of een AV-receiver via een HDMI-kabel, kan audio van de tv worden weergegeven door de geluidsbalk of AV-receiver zonder gebruik te maken van een optische kabel.
- eARC is de afkorting van Enhanced Audio Return Channel. Dit is een uitbreiding van de ARC-functie die het mogelijk maakt om high-definition audiosignalen, zoals Dolby Atmos, die niet kunnen worden doorgegeven via ARC, door te geven via een tv.
- Wanneer de geluidsbalk is verbonden met een ARC-compatibele HDMI-ingangsaansluiting, op de tv, moet u de HDMI-bedieningsfunctie van de geluidsbalk inschakelen. Standaardinstelling: Ingeschakeld
- Gebruik een 19-pens HDMI-kabel die voorzien is van het HDMI-logo.
- Gebruik een zo kort mogelijke kabel om een inferieure signaalkwaliteit te voorkomen.
- Om de eARC- of ARC-functie te gebruiken, moet u een met eARC/ARC-compatibele HDMI-kabel gebruiken, zoals een High-Speed HDMI-kabel die Ethernet ondersteunt.
- Om de tv en een AV-apparaat met elkaar te verbinden, moet u een HDMI-kabel gebruiken die de overdracht van videosignalen die worden geproduceerd door het AV-apparaat ondersteunt.
 - Gebruik Premium High-Speed HDMI-kabel voor 3D- en/of 4K-videosignalen.
 - Gebruik een met HDR-compatibele HDMI-kabel voor HDR-videosignalen.
- Afhankelijk van uw tv is het mogelijk dat de high-definition audiosignalen (Dolby Atmos, enz.) die worden ontvangen van het AV-apparaat kunnen worden geconverteerd naar andere audiosignalen en dan worden doorgegeven. Om geluid te reproduceren dat het meeste profijt trekt van de karakteristieken van de audiosignalen die worden geproduceerd door het AV-apparaat, moet u dit verbinden met de HDMI IN-aansluiting van de geluidsbalk.

Volgende stappen

- "Aansluiten van het netsnoer" (p. 33)

Gerelateerde links

"In-/uitschakelen van de HDMI-bedieningsfunctie" (p. 64)

Aansluiten van het netsnoer

Nadat u de verbindingen met de tv en de AV-apparatuur hebt gemaakt, moet u de geluidsbalk aansluiten op de stroomvoorziening.

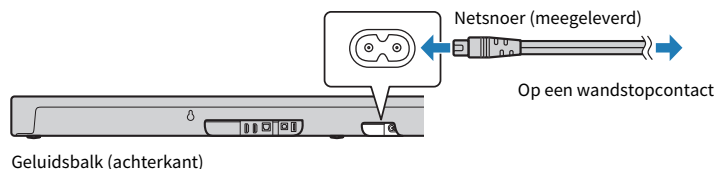

Geluidsbalk (achterkant)

Nadat u de stroomvoorziening hebt aangesloten, zullen sommige van de indicators op de voorkant van de geluidsbalk ongeveer een minuut lang als volgt knipperen en dan uit gaan.



Controleer of de indicators uit zijn voor u de geluidsbalk aan zet.

Volgende stappen

- "Voorbereiden van de afstandsbediening" (p. 34)

Gerelateerde links

"Aan en uit zetten van de geluidsbalk" (p. 35)

Voorbereiden van de afstandsbediening

Verwijder de isolatiestrip van de batterij voor u probeert de afstandsbediening te gebruiken.

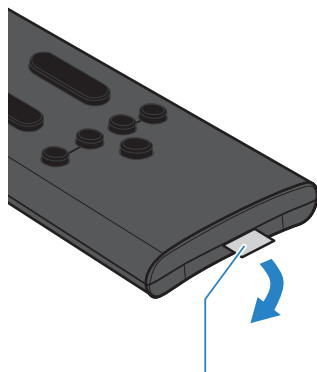

Isolatiestrip van batterij

Gerelateerde links

["Vervangen van de batterij van de afstandsbediening" \(p. 107\)](#)

Aan en uit zetten van de geluidsbalk

Hiermee kunt u de geluidsbalk aan en uit zetten.

1 Druk op de (aan/uit) toets op de afstandsbediening.

Door op de toets te drukken kunt u de geluidsbalk aan en uit zetten.

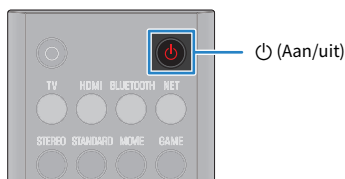

Wanneer de geluidsbalk aan wordt gezet, zullen alle indicators aan de voorkant van de geluidsbalk oplichten, waarna alleen de indicators voor de huidige status van het toestel zullen blijven branden (normaal display).

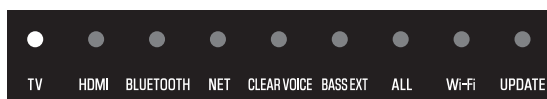

Wanneer de geluidsbalk uit wordt gezet, gaan de indicators uit.

OPMERKING

Nadat u de stroomvoorziening hebt aangesloten, zullen sommige van de indicators op de voorkant van de geluidsbalk ongeveer een minuut lang als volgt knipperen en dan uit gaan.



Controleer of de indicators uit gaan voor u de geluidsbalk aan zet.

Volgende stappen (indien nodig)

- De geluidsbalk verbinden met een netwerk:
 - “Netwerkfuncties” (p. 36)
 - “Verbinding maken met een netwerk met behulp van een netwerkkabel (verbinding via bedrading)” (p. 37)
 - “Draadloos verbinding maken met een netwerk (draadloze verbinding)” (p. 38)
- Verbinden van de SW-X100A subwoofer (los verkrijgbaar):
 - “Een subwoofer aansluiten” (p. 40)
- Verbinden van WS-X3A/WS-X2A/WS-X1A draadloze luidsprekers (los verkrijgbaar):
 - “Verbinding maken met draadloze luidsprekers” (p. 41)

Verbinding maken met een netwerk

Netwerkfuncties

Als de geluidsbalk is verbonden met een netwerk, zijn de volgende netwerkdiensten beschikbaar.

- Diverse streamingdiensten
- Amazon Alexa
- Weergave met AirPlay
- De geluidsbalk bedienen met de app

De geluidsbalk ondersteunt verbindingen via bedrading en draadloze verbindingen. Verbind de geluidsbalk met een netwerk via bedrading of via de draadloze verbindingmethode op basis van uw netwerkgeving.

- “Verbinding maken met een netwerk met behulp van een netwerkkabel (verbinding via bedrading)” (p. 37)
- “Draadloos verbinding maken met een netwerk (draadloze verbinding)” (p. 38)

LET OP

- Verbind dit product niet direct met een openbare Wi-Fi- en/of Internetdienst. Verbind dit product alleen via een router met sterke wachtwoordbeveiliging met het internet. Raadpleeg de fabrikant van uw router voor informatie over de optimale beveiliging.

OPMERKING

- De geluidsbalk kan niet worden verbonden met een netwerk waarvoor een handmatige instelling vereist is. Sluit de geluidsbalk aan op een router met DHCP-functie.
- De speciale smartphone app “Sound Bar Controller” is vereist om de instellingen voor de draadloze verbinding te configureren.
- Amazon Alexa en streamingdiensten zijn alleen beschikbaar in bepaalde gebieden. Amazon Alexa en streamingdiensten zijn mogelijk niet beschikbaar in bepaalde landen of regio's waar het product wordt gebruikt.

Gerelateerde links

- “Streamingservices” (p. 53)
- “De geluidsbalk bedienen met stemopdrachten (Amazon Alexa)” (p. 62)

Verbinding maken met een netwerk met behulp van een netwerkkabel (verbinding via bedrading)

Verbind de geluidsbalk met een router via een in de handel verkrijgbare LAN-kabel (CAT-5 of hoger, STP rechtstreeks doorverbonden type). De verbinding via bedrading is nu voltooid.

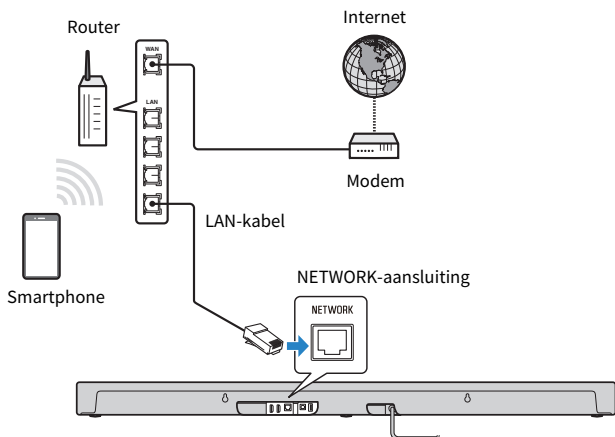

LET OP

- Verbind dit product niet direct met een openbare Wi-Fi- en/of Internetdienst. Verbind dit product alleen via een router met sterke wachtwoordbeveiliging met het internet. Raadpleeg de fabrikant van uw router voor informatie over de optimale beveiliging.

Draadloos verbinding maken met een netwerk (draadloze verbinding)

Maak verbinding met een draadloze LAN-router (toegangspunt) om een netwerk te kunnen gebruiken. Configureer de instellingen voor de draadloze verbinding met de speciale smartphone app “Sound Bar Controller.”

[Zoekterm]#Q02 netwerk

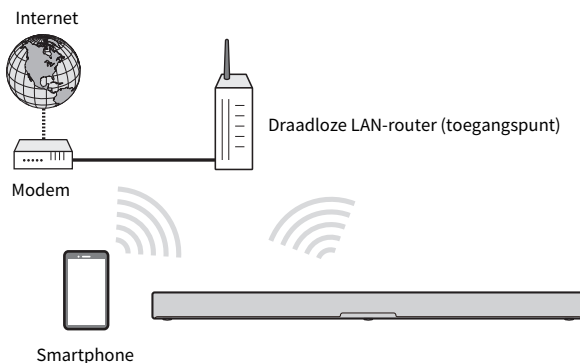

LET OP

- Verbind dit product niet direct met een openbare Wi-Fi- en/of Internetdienst. Verbind dit product alleen via een router met sterke wachtwoordbeveiliging met het internet. Raadpleeg de fabrikant van uw router voor informatie over de optimale beveiliging.

OPMERKING

- De geluidsbalk kan niet worden verbonden met een draadloze LAN-router (toegangspunt) als ze te ver bij elkaar vandaan staan. In een dergelijk geval moet u de geluidsbalk en de draadloze LAN-router (toegangspunt) dichter bij elkaar installeren.
- Controleer of uw smartphone is verbonden met uw router voor u hem gaat bedienen.
- Het display kan verschillen van het voorbeeld afhankelijk van de smartphone die wordt gebruikt.
- De schermen en namen van de menu's van de app Sound Bar Controller kunnen zonder voafgaande kennisgeving worden gewijzigd.

1 Installeer de app Sound Bar Controller op uw smartphone en open de app.

Zoek “Sound Bar Controller” op in de App Store of Google Play en installeer de app op het mobiele apparaat.

2 Volg de aanwijzingen op het scherm van de app om de instellingen te configureren.

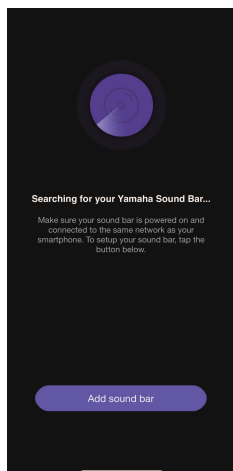

Wanneer de verbinding met een draadloos netwerk tot stand is gebracht, zal de Wi-Fi-indicator op de geluidsbalk gaan branden.



Wanneer de geluidsbalk na aankoop voor het eerst met een netwerk wordt verbonden, zal de firmware worden bijgewerkt tot de meest recente versie.

Wanneer de verbindinginstellingen voor het netwerk geconfigureerd zijn, moet u Amazon Alexa configureren. Volg de aanwijzingen op het scherm van de app om de instellingen te configureren. Deze kunnen ook later worden geconfigureerd via "Amazon Alexa Instellingen" in de app.

Gerelateerde links

- "De geluidsbalk bedienen met de smartphone app (Sound Bar Controller)" (p. 61)
- "De geluidsbalk bedienen met stemopdrachten (Amazon Alexa)" (p. 62)

Een subwoofer aansluiten

Door verbinding te maken met de speciale subwoofer TRUE X SUB 100A (SW-X100A) (los verkrijgbaar), kunt u genieten van een diepere weergave.

OPMERKING

Zie ook de Gebruikershandleiding van de SW-X100A voor details over de bediening van de SW-X100A.

1 Installeer de subwoofer in de kamer en steek de stekker van het netsnoer van de subwoofer in een stopcontact.

De CONNECT-indicator op de subwoofer gaat snel knipperen.



Als de CONNECT-indicator langzaam knippert, moet u SETUP aan de achterkant van de subwoofer tenminste vijf seconden ingedrukt houden.



SETUP

2 Zet de geluidsbalk aan.

3 Houd SETUP op de afstandsbediening van de geluidsbalk tenminste vijf seconden ingedrukt.



Wanneer de verbinding tot stand is gebracht, zal de CONNECT-indicator aan de achterkant van de subwoofer oplichten.



OPMERKING

- U kunt het volume van de verbonden subwoofer regelen met SUBWOOFER (+/-) op de afstandsbediening van de geluidsbalk.
- Druk op INFO op de afstandsbediening van de geluidsbalk om de verbindingstatus van de subwoofer te controleren.

Gerelateerde links

“Tonen van het type audiosignaal en de instellingen voor functies” (p. 59)

Verbinding maken met draadloze luidsprekers

Voor echte surroundweergave met de TRUE X SURROUND-functie moet u de speciale draadloze luidsprekers (los verkrijgbaar) verbinden met de geluidsbalk.

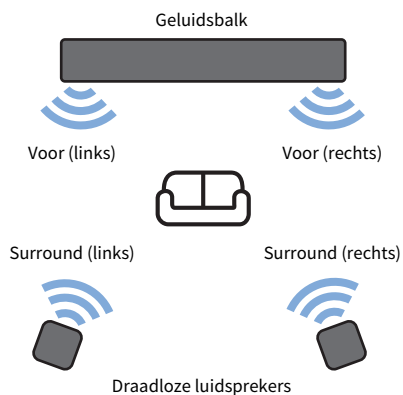

Zie voor de verbindingprocedure van de draadloze luidsprekers de TRUE X SURROUND Aansluitings- en gebruikersgids.

<https://manual.yamaha.com/av/truexsur/>

OPMERKING

Zie voor details over de bediening van de draadloze luidsprekers ook de Gebruikershandleiding.

WEERGAVE

Basisbediening bij weergave

Deze paragraaf beschrijft de basisbediening bij weergave.

■ Selecteren van een signaalbron

Druk op een van de volgende signaalbrontoetsen op de afstandsbediening.

- TV-toets: Audio van een tv
- HDMI-toets: Audio van een apparaat dat is verbonden met de HDMI IN-ingangsaansluiting
- BLUETOOTH-toets: Audio van een Bluetooth apparaat
- NET-toets: Audio van streamingsservices



De indicator op de voorkant van de geluidsbalk laat als volgt zien welke signaalbron is geselecteerd:

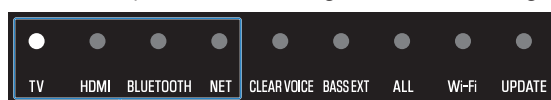

Een van de indicators brandt

■ Instellen van het volume

Druk op VOLUME (+/-) op de afstandsbediening om het volume te regelen.



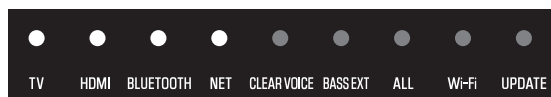

Het aantal brandende indicators verandert om het volumeniveau aan te geven.



Het volume wordt verhoogd (+)

Het volume wordt verlaagd (-)

Wanneer er zowel door de luidsprekers van de tv als door de geluidsbalk geluid wordt geproduceerd, moet u de geluidsweggeving van de tv uitschakelen.

Om de weergave van de geluidsbalk tijdelijk uit te schakelen dient op de afstandsbediening op  (geluid uit) te drukken. Om de geluidswaergave weer in te schakelen, moet u nog eens op  (geluid uit) drukken, of op VOLUME (+/-).



Terwijl de geluidswaergave tijdelijk is uitgeschakeld, geven de indicators het volgende aan.



Knipperen

Gerelateerde links

- “Surroundweergave” (p. 46)
- “Stereoweergave” (p. 47)
- “Aanpassen van het volume van de subwoofer” (p. 48)
- “Duidelijke weergeven van menselijke stemmen (CLEAR VOICE)” (p. 49)
- “Genieten van een rijke weergave van lage tonen (BASS EXT)” (p. 50)
- “Luisteren naar het geluid van een Bluetooth® apparaat” (p. 51)
- “Weergeven van muziek met Sound Bar Controller” (p. 53)
- “Luisteren naar audio via AirPlay 2” (p. 56)

Het geluid aanpassen aan uw voorkeuren

Weergavefuncties van dit product

Dit product is uitgerust met weergavestanden voor surroundweergave en voor stereoweergave. Er zijn ook verschillende geluidsinstellingen waarmee u de geluidswaergave verder kunt aanpassen aan uw voorkeuren.

■ Weergavestanden

U kunt kiezen uit drie Sound Mode weergavestanden voor surroundweergave en één weergavestand voor stereoweergave.

STEREO

Deze weergavestand levert stereoweergave (2-kanaals stereo). Deze weergavestand is het beste voor muziek.

STANDARD

Deze weergavestand levert surroundweergave die het meest geschikt is voor tv-programma's zoals sportuitzendingen. Dit benadrukt het akoestische beeld van de menselijke stem en maakt stemmen beter te verstaan, in een weids geluidsveld.

MOVIE

Deze weergavestand levert surroundweergave die het meest geschikt is voor films. Dit reproduceert een driedimensionaal geluidsveld en creëert een geluidsomgeving waarin u zichzelf helemaal voelt opgaan. De instellingen voor de weergavekarakteristieken kunnen ook worden veranderd.

GAME

Deze weergavestand levert surroundweergave die het meest geschikt is voor games. Het reproduceert individuele geluidseffecten op een accurate manier en benadrukt hun plaatsing in het geluidsveld voor een gaming-ervaring waarin u helemaal kunt opgaan.

OPMERKING

- Audio die binnenkomt via BLUETOOTH of NET (zoals streamingdiensten) wordt weergegeven in stereo.
- Zie voor details over de audioweergave wanneer de TRUE X SURROUND-functie wordt gebruikt de TRUE X SURROUND Aansluitings- en gebruikersgids.
<https://manual.yamaha.com/av/truexsur/>
- Afhankelijk van het audiosignaal dat wordt weergegeven, kan het enkele seconden duren voor u geluid hoort wanneer u een andere weergavestand inschakelt.

■ Geluidsinstellingen

De geluidsinstellingen stellen u in staat om de geluidswaergave beter aan te passen aan uw eigen voorkeuren.

Clear Voice

De menselijke stemmen in het audiosignaal kunnen beter worden verstaan zonder het volume te verhogen wanneer de functie Clear Voice is ingeschakeld. Deze functie wordt aanbevolen voor waergave van films of drama's bij laag volume en voor films of drama's met veel achtergrondmuziek en geluidseffecten.

Bass Extension

Het akoestische beeld van de lage tonen wordt verbeterd wanneer de functie Bass Extension wordt ingeschakeld. Dit reproduceert een rijke basweergave met een sterk gevoel van aanwezigheid door het akoestische beeld van de basweergave helderder te maken zonder de balans van het algehele geluid te verstoren.

OPMERKING

Afhankelijk van het audiosignaal dat wordt weergegeven, kan het enkele seconden duren voor u geluid hoort wanneer u een andere geluidsinstelling inschakelt.

Gerelateerde links

- “Surroundweergave” (p. 46)
- “Stereoweergave” (p. 47)
- “Duidelijke weergeven van menselijke stemmen (CLEAR VOICE)” (p. 49)
- “Genieten van een rijke weergave van lage tonen (BASS EXT)” (p. 50)

Surroundweergave

Druk op de afstandsbediening op STANDARD, MOVIE, of GAME om over te schakelen naar surroundweergave. Surroundweergave kan niet alleen worden waargenomen uit horizontale richting, maar ook vanuit verschillende hoogtes. Selecteer de gewenste weergavestand aan de hand van het materiaal waar u naar wilt kijken of luisteren.



OPMERKING

- De geluidsbalk maakt gebruik van de volgende technologieën om de surroundweergave volledig te kunnen ervaren.
 - Dolby Atmos: Een object-based surroundtechnologie. Deze technologie gaat verder dan de traditionele aanpak die op kanalen is gebaseerd. De audio wordt gemanipuleerd als een verzameling zogenaamde objecten (een combinatie van audio-informatie en informatie over de veranderingen in de locatie van waar het geluid vandaan moet komen). Op deze manier kan de weergave nauwkeuriger worden beheerst en kan de weergave beter de intenties van de makers reproduceren door gebruik te maken van de speciale karakteristieken van de geluidsbalk.
 - Hoogteluidsprekers: Een speciale luidsprekereenheid in de bovenkant van de geluidsbalk om geluid weer te geven dat van verschillende hoogtes lijkt te komen.
- Audio van BLUETOOTH of NET (zoals streamingdiensten) wordt in stereo weergegeven ongeacht de instelling voor de weergavestand.

Gerelateerde links

“Weergavefuncties van dit product” (p. 44)

■ Omschakelen van de instelling voor de weergavekarakteristieken voor MOVIE

De weergavekarakteristieken kunnen worden gespecificeerd wanneer de weergavestand is ingesteld op MOVIE.

Houd MOVIE op de afstandsbediening tenminste vijf seconden ingedrukt om heen en weer te schakelen tussen Instelling 1 en Instelling 2.

Instelling 1: Ideale geluidskarakteristieken ontworpen door Yamaha

Instelling 2: Geluidskarakteristieken voor de Dolby Atmos decoder

Standaardinstelling: Instelling 1

Wanneer de instelling wordt omgeschakeld, laten de indicators op de voorkant van de geluidsbalk als volgt de geselecteerde instelling zien:

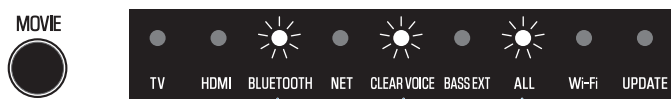

Knippert één keer: Instelling 1
Knippert drie keer: Instelling 2

OPMERKING

Wanneer de functie Clear Voice is ingeschakeld, wordt de audio altijd afgespeeld met de weergavekarakteristieken van Instelling 1.

Stereoweergave

Druk op STEREO op de afstandsbediening om over te schakelen naar stereoweergave (2-kanaals stereo).

STEREO



OPMERKING

Om de stereoweergave te annuleren, moet u op één van de volgende toetsen drukken: STANDARD, MOVIE, of GAME.

Gerelateerde links

“Weergavefuncties van dit product” (p. 44)

Aanpassen van het volume van de subwoofer

U kunt het volume van de subwoofer apart regelen.

Druk op SUBWOOFER (+/-) op de afstandsbediening om het volume te regelen.

SUBWOOFER



De indicator op de voorkant van de geluidsbalk laat als volgt het volumenniveau zien:



Het volume wordt verlaagd (-)

Het volume wordt verhoogd (+)

Duidelijke weergeven van menselijke stemmen (CLEAR VOICE)

De menselijke stemmen in het audiosignaal kunnen beter worden verstaan zonder het volume te verhogen wanneer de functie Clear Voice is ingeschakeld. Deze functie wordt aanbevolen voor weergave van films of drama's bij laag volume en voor films of drama's met veel achtergrondmuziek en geluidseffecten.

Druk op CLEAR VOICE op de afstandsbediening om deze functie in of uit te schakelen.



OPMERKING

Clear Voice is een functie die is gericht op het akoestische beeld van de menselijke stem in het audiosignaal en deze benadrukt. Alleen de menselijke stem wordt benadrukt, zonder het algehele volume en de frequentiekenmerken te veranderen, met een duidelijk gevoel waar de stemmen vandaan komen.

Genieten van een rijke weergave van lage tonen (BASS EXT)

Het akoestische beeld van de lage tonen wordt verbeterd wanneer de functie Bass Extension wordt ingeschakeld. Het volume van de subwoofer blijft hetzelfde, maar het algehele akoestische beeld van de basweergave wordt geregeld om helderder te klinken. Op deze manier kan de aanwezigheid van het akoestische beeld van de basweergave worden benadrukt zonder de balans van de algehele weergave te verstoren. Deze functie wordt aangeraden wanneer u meer lage tonen wilt horen terwijl u tegelijk het volume van de subwoofer wilt onderdrukken, of wanneer u de weergave van instrumenten met een laag register wilt benadrukken.

Druk op BASS EXT op de afstandsbediening om deze functie in of uit te schakelen.

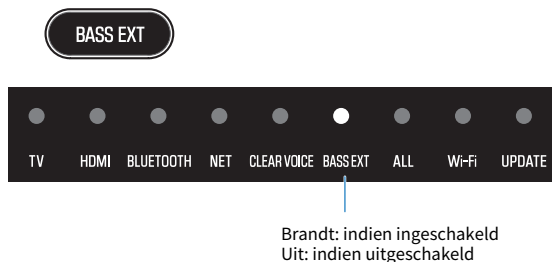

Luisteren naar het geluid van een Bluetooth® apparaat

Audiomateriaal van een Bluetooth apparaat kan worden weergegeven door de geluidsbalk.

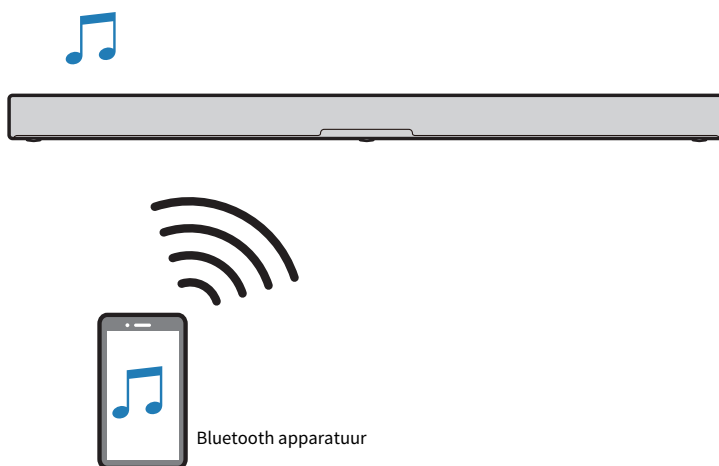

- 1 Druk op BLUETOOTH op de afstandsbediening om de signaalbron van de geluidsbalk over te schakelen naar Bluetooth.**

BLUETOOTH



De geluidsbalk gaat in de wachtstand en de BLUETOOTH-indicator knippert.

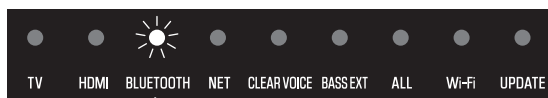

Knippert

- 2 Schakel op het Bluetooth apparaat zelf de Bluetooth functie in.**

3 Selecteer de geluidsbalk op het Bluetooth apparaat.

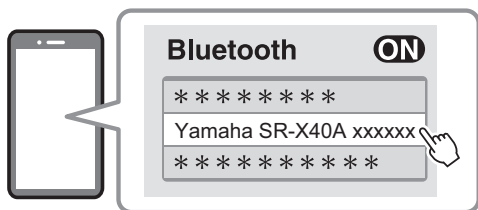

Wanneer de verbinding tot stand wordt gebracht, stopt de BLUETOOTH-indicator op de geluidsbalk met knipperen en blijft deze blauw branden.

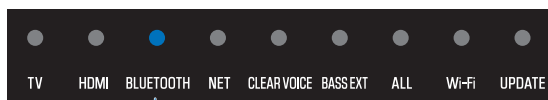

Brandt blauw

4 Begin iets af te spelen op het Bluetooth apparaat.

De geluidsbalk zal beginnen met weergeven van de audio van het Bluetooth apparaat.

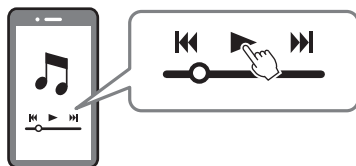

OPMERKING

- Door de netwerk stand-byfunctie in te schakelen kan de geluidsbalk automatisch worden ingeschakeld wanneer er een Bluetooth apparaat mee wordt verbonden.
- Als er eerder al Bluetooth apparatuur verbonden is geweest, zal de geluidsbalk verbinding maken met het apparaat dat het laatst met het toestel verbonden was wanneer de signaalbron wordt overgeschakeld naar Bluetooth.
- De Bluetooth verbinding wordt afgesloten als een van de volgende handelingen wordt uitgevoerd.
 - De Bluetooth functie op het Bluetooth apparaat wordt uitgeschakeld.
 - BLUETOOTH op de afstandsbediening van de geluidsbalk wordt tenminste vijf seconden ingedrukt gehouden.
 - Er wordt een andere signaalbron dan Bluetooth geselecteerd op de geluidsbalk.
 - Zet de geluidsbalk uit.
- Pas indien nodig het volumeniveau van het Bluetooth apparaat aan.
- Audio van een Bluetooth apparaat wordt in stereo weergegeven ongeacht de instelling voor de weergavestand.

Gerelateerde links

“De netwerk stand-byfunctie in-/uitschakelen” (p. 68)

Weergeven van muziek met Sound Bar Controller

Streamingservices

Materiaal dat door de diverse streamingservices via het internet wordt aangeboden, kan via de geluidsbalk worden weergegeven. Gebruik de speciale app voor elke streamingservice of gebruik Alexa om een streamingservice en materiaal te selecteren.

Zie de pagina met productinformatie op de Yamaha-website voor informatie over de streamingservices die door het product worden ondersteund.

Aanvullende informatie over elke van deze streamingdiensten kunt u ook terugvinden op de volgende website:

<https://manual.yamaha.com/av/sb/ss/sbc/>

OPMERKING

- Het is mogelijk dat u een betaald abonnement nodig heeft om op de geluidsbalk naar streamingservices te luisteren. Voor details over elk van deze streamingservices kunt u de websites van de betreffende provider bezoeken.
- Services kunnen zonder kennisgeving worden gewijzigd of beëindigd. We wijzen u erop dat Yamaha Corporation geen enkele aansprakelijkheid aanvaardt en niet aansprakelijk kan worden gesteld voor enige streamingservice.
- Audio van streamingdiensten wordt in stereo weergegeven ongeacht de instelling voor de weergavestand.

Weergeven van audiobestanden met de Sound Bar Controller-app

Geef audio weer van een smartphone of mediaserver (computer of NAS) via een netwerk met de app Sound Bar Controller die is geïnstalleerd op uw smartphone. Raadpleeg de app Sound Bar Controller voor meer informatie.

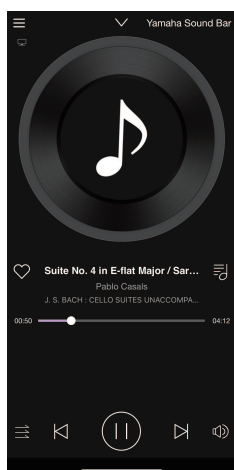
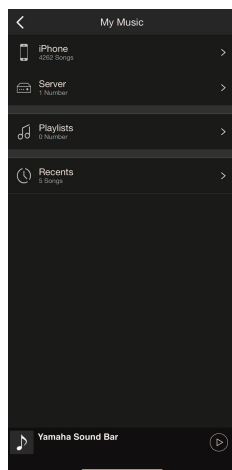
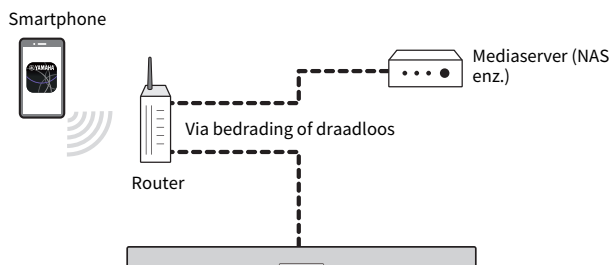

Bestandsformaten die kunnen worden weergegeven met de app

Onder de audiobestanden op de smartphone of mediaserver (computer of NAS), zijn de volgende bestandsformaten geschikt om te worden weergegeven door de geluidsbalk met behulp van de app.

- WAV*, AIFF, FLAC, Ogg Vorbis (Bemonsteringsfrequentie: 32 / 44,1 / 48 / 88,2 / 96 / 176,4 / 192 kHz)
- MP3, WMA, MPEG-4 AAC, Ogg Opus (Bemonsteringsfrequentie: 32 / 44,1 / 48 kHz)
- ALAC (Bemonsteringsfrequentie: 32 / 44,1 / 48 / 88,2 / 96 kHz)

* Alleen voor lineair PCM

OPMERKING

- Audio wordt in stereo weergegeven ongeacht de instelling voor de weergavestand wanneer Sound Bar Controller wordt gebruikt om een audiobestand af te spelen.
- Bestanden met auteursrechtbeveiligingen kunnen niet worden afgespeeld.
- Om muziekbestanden op de mediaserver weer te geven via de geluidsbalk, moet u de instelling voor het delen van media op elk betrokken apparaat of in de software van de betrokken mediaserver inschakelen. Zie de documentatie van elk apparaat of elke software voor meer informatie.
- De smartphone en/of mediaserver moet zijn verbonden met hetzelfde netwerk als de geluidsbalk.
- Welke indelingen (formaten) er kunnen worden weergegeven hangt mede af van de op de mediaserver (computer of NAS) geïnstalleerde software. Zie de documentatie van de serversoftware voor meer informatie.

Gerelateerde links

“De geluidsbalk bedienen met de smartphone app (Sound Bar Controller)” (p. 61)

Luisteren naar audio via AirPlay 2

Audiomateriaal kan worden weergegeven met AirPlay 2 op de geluidsbalk. Tik (of klik) op het pictogram van AirPlay op uw iPhone of in de iTunes/Apple Music-app en selecteer de geluidsbalk als de bestemming voor het uitgangssignaal.



VOORZICHTIG

- Als het volume wordt ingesteld op een AirPlay-apparaat, is het mogelijk dat het volume onverwacht luid kan worden, wat kan leiden tot gehoorschade of schade aan het apparaat. Als het volume tijdens de weergave te hard wordt, moet u het afspelen onmiddellijk stoppen.

OPMERKING

- Door de netwerk stand-byfunctie in te schakelen kan de geluidsbalk automatisch worden ingeschakeld wanneer het afspelen wordt gestart op een Airplay apparaat.
- De netwerknaam van de geluidsbalk zoals aangegeven op het Airplay apparaat kan worden veranderd met de app Sound Bar Controller.
- Audio van een AirPlay apparaat wordt in stereo weergegeven ongeacht de instelling voor de weergavestand.
- Tijdens weergave kan het volume van de geluidsbalk worden geregeld vanaf het Airplay apparaat.
- De geluidsbalk biedt ondersteuning voor AirPlay 2.
- Ga voor details over AirPlay naar de website van Apple.

Gerelateerde links

“De netwerk stand-byfunctie in-/uitschakelen” (p. 68)

EXTRA FUNCTIES

Veranderen van de helderheid van de indicators

Verander de helderheid van de indicators op de geluidsbalk naar een van drie niveaus: "Helder", "Gedimd", of "Uit".

De standaardinstelling voor de helderheid is "Gedimd".

1 Zet de geluidsbalk aan.

2 Druk op  (Helderheid) op de afstandsbediening.



Druk op de toets om de helderheid achtereenvolgens te veranderen naar "Gedimd", "Uit" en "Helder".

OPMERKING

- Indicators branden helder onmiddellijk nadat ze gebruikt zijn en schakelen dan na een paar seconden terug naar de ingestelde helderheid.
- De Alexa-indicator blijft branden, ook wanneer "Uit" is geselecteerd. De Microfonen Uit-indicator blijft altijd branden met hetzelfde helderheidsniveau.

De afstandsbediening van de tv gebruiken om de geluidsbalk te bedienen (HDMI Control)

Wanneer de geluidsbalk is aangesloten op een tv via een HDMI-kabel, kan de geluidsbalk worden bediend met de afstandsbediening van de tv. Dit wordt ook wel de HDMI-bedieningsfunctie (HDMI Control) genoemd.

Afstandsbediening van de tv (voorbeeld)

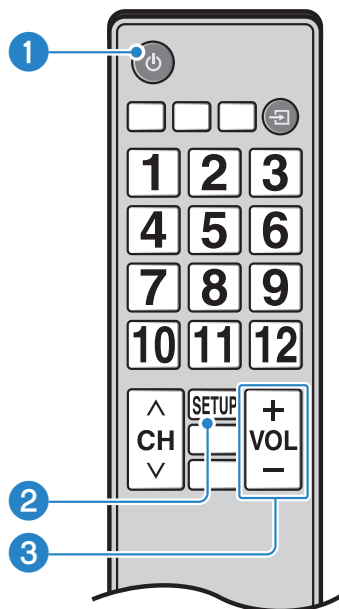

1 Aan en uit zetten

De tv en de geluidsbalk worden tegelijk aan/uit gezet.

2 Omschakelen naar een ander audioweergave-apparaat

Het audioweergave-apparaat kan worden omgeschakeld naar de tv of de geluidsbalk. De bediening hangt mede af van het model tv.

3 Volume regelen

Het volume van de geluidsbalk kan worden geregeld wanneer de audio-uitgangsaansluiting van de tv is ingesteld op weergave via de geluidsbalk.

Gerelateerde links

"In-/uitschakelen van de HDMI-bedieningsfunctie" (p. 64)

Tonen van het type audiosignaal en de instellingen voor functies

U kunt het type van het weergegeven audiosignaal en de instellingen voor de functies van de geluidsbalk controleren.

1 Druk op INFO op de afstandsbediening.



De indicators op de geluidsbalk geven de volgende informatie aan over het type audiosignaal en de instellingen voor functies voor een periode van drie seconden lang onmiddellijk nadat u op INFO hebt gedrukt.

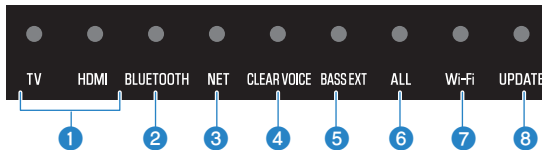

1 Type audiosignaal

TV brandt wit, HDMI uit: Dolby Audio (Dolby Digital/Dolby Digital Plus/Dolby TrueHD)
TV brandt rood, HDMI uit: Dolby Atmos
TV brandt wit, HDMI brandt wit: AAC
TV uit, HDMI brandt wit: Andere typen audiosignalen

2 Compressieniveau van het dynamische bereik

Brandt blauw: Auto
Brandt wit: Compressie
Uit: Geen compressie

3 Of de Bluetooth-functie is in- of uitgeschakeld

Brandt wit: ingeschakeld
Uit: uitgeschakeld

4 Of de HDMI-bedieningsfunctie is in- of uitgeschakeld

Brandt wit: ingeschakeld
Uit: uitgeschakeld

5 Of de Wi-Fi-functie is in- of uitgeschakeld

Brandt wit: ingeschakeld
Uit: uitgeschakeld

6 Subwoofer aangesloten

Brandt wit: aangesloten
Uit: niet aangesloten

7 Surroundluidspreker (links) aangesloten

Brandt wit: aangesloten

Uit: niet aangesloten

8 Surroundluidspreker (rechts) aangesloten

Brandt wit: aangesloten

Uit: niet aangesloten

OPMERKING

Als er maar één draadloze luidspreker is geregistreerd, zal de Wi-Fi-indicator wit branden en zal de UPDATE-indicator groen branden wanneer er verbinding mee gemaakt is. Wanneer er geen verbinding met de draadloze luidspreker is, zullen zowel de Wi-Fi als de UPDATE-indicator uit zijn.

De geluidsbalk bedienen met de smartphone app (Sound Bar Controller)

Door de speciale gratis app “Sound Bar Controller” te installeren op een smartphone, kunt u de geluidsbalk ook bedienen vanaf die smartphone.

[Zoekterm]#Q02 netwerk

Zoek “Sound Bar Controller” op in de App Store of Google Play en installeer de app op de smartphone.



Bevestig nadat u de app op uw smartphone hebt geïnstalleerd of uw smartphone is verbonden met het draadloze netwerk en open dan de app.

Met de app kunt u dan de geluidsbalk bedienen en de huidige instellingen daarvan controleren via het volgende eenvoudige scherm.

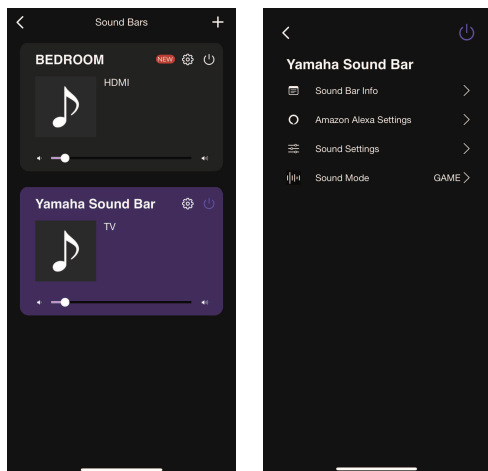

Zie voor details over de app de beschrijving van de app in de App Store of Google Play.

OPMERKING

- Controleer of uw smartphone is verbonden met uw router voor u hem gaat bedienen.
- Deze geluidsbalk ondersteunt uitsluitend Sound Bar Controller. Deze geluidsbalk kan niet worden bediend met andere apps (zoals Sound Bar Remote).
- Amazon Alexa en streamingdiensten zijn alleen beschikbaar in bepaalde gebieden. Daarom kan de inhoud van het menu dat verschijnt in de app, of de via de app beschikbare functies verschillen op basis van het land of de regio waar het product wordt gebruikt.

De geluidsbalk bedienen met stemopdrachten (Amazon Alexa)

Amazon Alexa is een in de "cloud" gebaseerde, stemgestuurde AI (kunstmatige intelligentie) die wordt verzorgd door Amazon. Begin gewoon te praten tegen de geluidsbalk om Alexa te wekken en gebruik dan stemopdrachten om de geluidsbalk te bedienen, muziek weer te geven, enzovoort.

[Zoekterm]#Q03 Amazon Alexa

Voor gebruik van Alexa is een Amazon-account nodig. De geluidsbalk moet ook verbonden zijn met het internet. Gebruik de Sound Bar Controller-app om de informatie van uw Amazon-account in te voeren en log dan in op de service.

De volgende functies van de geluidsbalk kunnen worden bediend met stemopdrachten:

- Aan en uit zetten
- Omschakelen van signaalbronnen
- Instellen (of dempen) van het volume
- Schakelen tussen weergavestanden (STEREO / STANDARD / MOVIE / GAME)
- Selecteren en weergeven van streamingdiensten
Raadpleeg de volgende website betreffende streamingdiensten die worden ondersteund door de geluidsbalk.
<https://manual.yamaha.com/av/sb/ss/sbc/>

OPMERKING

- Zie de pagina met productinformatie op de Yamaha-website voor de meest recente informatie.
- Het is mogelijk dat u een betaald abonnement nodig hebt om op het product naar Amazon Music of Amazon Kindle te kunnen luisteren. Bezoek de Amazon-website voor verdere informatie.
- Voor informatie over andere streamingservices kunt u de websites van de betreffende providers bezoeken.
- De taal die Alexa gebruikt kan worden ingesteld via de initiële instelling voor Alexa. Dit kan ook worden veranderd via de instellingen van Sound Bar Controller.
 -  (Instellingen) > Amazon Alexa Instellingen > Amazon Alexa Taal
- Audio van streamingdiensten wordt in stereo weergegeven ongeacht de instelling voor de weergavestand.
- Ook al zegt u tegen Alexa dat de signaalbron moet worden omgeschakeld naar NET, dan nog zal de signaalbron niet worden omgeschakeld. Zeg de naam van de specifieke streamingdienst die u wilt laten weergeven tegen Alexa.

Zeg bijvoorbeeld iets tegen Alexa als:

● Volume instellen

“Alexa, turn up the volume.”

“Alexa, turn down the volume.”

● Omschakelen signaalbronnen

“Alexa, switch the input source to HDMI.”

● Luister naar een streamingdienst (in het geval van Amazon Music)

“Alexa, play some jazz music.”

● Regelen van de weergave

“Alexa, play next song.”

“Alexa, stop the music.”

“Alexa, what is this song?”

● Weerbericht

“Alexa, what’s the weather today?”





Omdat Alexa anders kan gaan reageren op basis van wat het systeem geleerd heeft, is het mogelijk dat het niet werkt zoals uw bedoeling was, ook al geeft u instructies zoals in de voorbeelden hierboven. Probeer het in dat geval op een andere manier te zeggen.

OPMERKING

- Alexa is een service van Amazon. Deze service kan zonder kennisgeving worden gewijzigd, gestopt, of beëindigd. We wijzen u erop dat Yamaha geen enkele verantwoordelijkheid aanvaardt voor enige aansprakelijkheid aangaande de doorlopende verlening of mogelijkheid tot gebruik van deze service.
- Alexa is alleen verkrijgbaar in bepaalde gebieden. Alexa is mogelijk niet verkrijgbaar in bepaalde landen of regio's.
- Sommige functies vereisen servicecontracten met een derde partij.
- Als u wilt voorkomen dat Alexa per ongeluk antwoordt, of als u uw privacy wilt beschermen, moet u op  (Microfoons aan/uit) op de geluidsbalk drukken om de microfoons uit te schakelen.
- In plaats van "Alexa," te zeggen, kunt u ook op  (Actie) op de afstandsbediening drukken of op  (Actie) op de geluidsbalk om Alexa naar een instructie te laten luisteren.
- De speciale smartphone app "Amazon Alexa" van Amazon biedt meer gedetailleerde instellingen en extra functies. Zie voor details de Help van de app Amazon Alexa.

■ Alexa indicatorreeksen

De Alexa-indicator op de geluidsbalk brandt als volgt afhankelijk van de status van Alexa:

Alexa-indicator (voorbeeld)	Status van Alexa
	Inactief
Uit	
	Bezig met reageren
Knippert blauw en lichtblauw	
	Meldingen zoals timers, alarm en herinneringen
Knippert snel blauw en lichtblauw	
	Er is een melding ontvangen
Knippert geel	

Gerelateerde links

"Verbinding maken met een netwerk" (p. 36)

CONFIGURATIE

In-/uitschakelen van de HDMI-bedieningsfunctie

Door de HDMI-bedieningsfunctie in te schakelen, kunt u de geluidsbalk bedienen met de afstandsbediening van de tv.

Standaardinstelling: Ingeschakeld

- 1 Zet de geluidsbalk uit.**
- 2 Houd HDMI op de afstandsbediening tenminste vijf seconden ingedrukt.**



De HDMI-bedieningsfunctie verandert van ingeschakeld naar uitgeschakeld, of van uitgeschakeld naar ingeschakeld.

De indicators tonen de status van de instelling als volgt en de geluidsbalk wordt ingeschakeld.

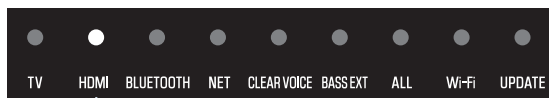

Brandt: indien ingeschakeld
Uit: indien uitgeschakeld

OPMERKING

- Om de functie Audio Return Channel (ARC) in te schakelen, moet u de HDMI-bedieningsfunctie inschakelen.
- Druk op INFO om te zien of de HDMI-bedieningsfunctie is ingeschakeld of uitgeschakeld.
- Wanneer u het stroomverbruik in stand-by wilt verminderen, moet u de HDMI-bedieningsfunctie uitschakelen. Gebruik in dit geval de meegeleverde afstandsbediening om de geluidsbalk te bedienen.

Gerelateerde links

- “Aansluiten op een tv met een HDMI-kabel (in de handel verkrijgbaar)” (p. 26)
- “Aansluiten van een AV-apparaat aan op de geluidsbalk” (p. 29)
- “Aansluiten van een AV-apparaat op de HDMI-ingangsaansluiting van de tv” (p. 31)
- “De geluidsbalk kan niet worden bediend met de afstandsbediening van de tv” (p. 84)
- “Tonen van het type audiosignaal en de instellingen voor functies” (p. 59)
- “Minimaliseren van het stroomverbruik als de geluidsbalk uit (standby) staat” (p. 105)

Omschakelen van de bestemming voor de HDMI-audioweergave

U kunt het apparaat dat het audiosignaal produceert dat binnenkomt via de HDMI IN-aansluiting op de geluidsbalk zelf omschakelen wanneer de HDMI-bedieningsfunctie is uitgeschakeld.

De standaardinstelling is dat de geluidsbalk de audio zal weergeven.

Geluidsbalk	De geluidsbalk zal de audio weergeven die binnenkomt via de HDMI IN-aansluiting.
Tv	De tv zal de audio weergeven die binnenkomt via de HDMI IN-aansluiting.

1 Zet de geluidsbalk uit.

2 Houid TV op de afstandsbediening tenminste vijf seconden ingedrukt.

De bestemming voor de HDMI-audioweergave wordt veranderd.



De indicators tonen de status van de instelling als volgt en de geluidsbalk wordt ingeschakeld.



Brandt: weergave door de geluidsbalk
 Uit: weergave door de tv

OPMERKING

- Wanneer de tv de audio weergeeft die binnenkomt via de HDMI IN-aansluiting, kan het volume niet worden geregeld op de geluidsbalk. Regel het volume op de tv.
- Om het apparaat voor de audioweergave in te stellen wanneer de HDMI-bedieningsfunctie is ingeschakeld, moet u het apparaat dat de audio zal weergeven selecteren in de instellingen van de tv.
- Via de HDMI IN-aansluiting binnenkomende HDMI-videosignalen worden altijd gereproduceerd via de HDMI OUT/TV (eARC)-aansluiting van de geluidsbalk.

Gerelateerde links

- “In-/uitschakelen van de HDMI-bedieningsfunctie” (p. 64)
- “Aansluiten van een AV-apparaat aan op de geluidsbalk” (p. 29)

In-/uitschakelen van de Automatische stand-byfunctie

Wanneer de automatische stand-byfunctie is ingeschakeld, schakelt de geluidsbalk automatisch uit in de volgende gevallen.

- Acht uur lang geen bediening
- 20 minuten lang geen ingangssignaal en geen bediening

Als u wilt voorkomen dat u vergeet de geluidsbalk uit te zetten, kunt u de automatische stand-byfunctie inschakelen.

Standaardinstelling: Ingeschakeld

1 Zet de geluidsbalk uit.

2 Houd terwijl u op de geluidsbalk ingedrukt houdt, de aan/uit-toets tenminste vijf seconden ingedrukt.



De Automatische stand-byfunctie verandert van ingeschakeld naar uitgeschakeld, of van uitgeschakeld naar ingeschakeld.

De indicators tonen de status van de instelling als volgt en de geluidsbalk wordt ingeschakeld.

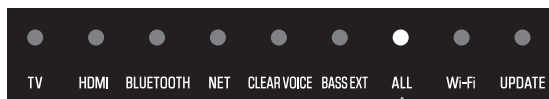

Brandt: indien uitgeschakeld
Uit: indien ingeschakeld

OPMERKING

Afhankelijk van het aangesloten apparaat is het mogelijk dat er signalen worden weergegeven wanneer het afspelen op dat apparaat is gestopt of wanneer het stand-by staat. Daarom is het mogelijk dat dit product niet automatisch uitschakelt.

In-/uitschakelen van de Kinderslotfunctie

Door de kinderslotfunctie in te schakelen worden de bedieningsorganen van de geluidsbalk vergrendeld om onbedoelde bediening te voorkomen. Ook als de kinderslotfunctie is ingeschakeld, kan  (Microfoons aan/uit) nog steeds worden bediend.

Standaardinstelling: Uitgeschakeld (de bedieningsorganen zijn niet vergrendeld)

1 Zet de geluidsbalk uit.

2 Houd INFO op de afstandsbediening tenminste vijf seconden ingedrukt.



De Kinderslotfunctie verandert van ingeschakeld naar uitgeschakeld, of van uitgeschakeld naar ingeschakeld.

De indicator toont de instelling als volgt en de geluidsbalk wordt ingeschakeld.

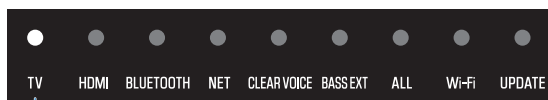

Brandt: wanneer de kinderslotfunctie is ingeschakeld (de bedieningsorganen zijn vergrendeld)

Uit: wanneer de kinderslotfunctie is uitgeschakeld (de bedieningsorganen zijn niet vergrendeld)

OPMERKING

 (Microfoons aan/uit) kan ook worden bediend wanneer de kinderslotfunctie is ingeschakeld (de bedieningsorganen zijn vergrendeld).

De netwerk stand-byfunctie in-/uitschakelen

Wanneer de netwerk stand-byfunctie is ingeschakeld, kunt u de geluidsbalk als volgt aan en uit zetten met een smartphone of Bluetooth apparaat:

Standaardinstelling: Ingeschakeld

- Wanneer de geluidsbalk uit staat, zal de geluidsbalk worden ingeschakeld door de volgende handelingen:
 - Weergave met AirPlay
 - Audiomateriaal weergeven van een smartphone
 - Werken met Alexa (met de microfoons ingeschakeld)
- Wanneer een Bluetooth apparaat verbinding maakt met de geluidsbalk terwijl de geluidsbalk uit staat, wordt de geluidsbalk ingeschakeld en wordt de signaalbron omgeschakeld naar Bluetooth.
- De geluidsbalk kan ook worden in- of uitgeschakeld met de app Sound Bar Controller op uw smartphone.

1 Zet de geluidsbalk uit.

2 Houd GAME op de afstandsbediening tenminste vijf seconden ingedrukt.

GAME



De netwerk stand-byfunctie verandert van ingeschakeld naar uitgeschakeld, of van uitgeschakeld naar ingeschakeld.

De indicator toont de status van de instelling als volgt en de geluidsbalk wordt ingeschakeld.

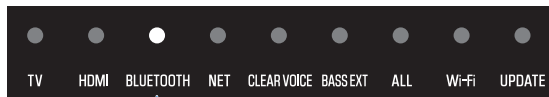

Brandt: indien ingeschakeld
Uit: indien uitgeschakeld

OPMERKING

Er blijft een kleine stroom lopen door de geluidsbalk, ook wanneer deze standby staat (uit). Wanneer de netwerk stand-byfunctie is ingeschakeld, zal het stroomverbruik in standby hoger zijn dan vergeleken met de toestand wanneer de stroom is uitgeschakeld.

Gerelateerde links

“Minimaliseren van het stroomverbruik als de geluidsbalk uit (standby) staat” (p. 105)

De Bluetooth functie in-/uitschakelen

De Bluetooth-functie kan worden uitgeschakeld.

Standaardinstelling: Ingeschakeld

1 Zet de geluidsbalk uit.

2 Houd BLUETOOTH op de afstandsbediening tenminste vijf seconden ingedrukt.

BLUETOOTH



De Bluetooth functie verandert van ingeschakeld naar uitgeschakeld, of van uitgeschakeld naar ingeschakeld.

De indicators tonen de status van de instelling als volgt en de geluidsbalk wordt ingeschakeld.

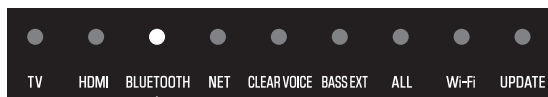

Brandt: indien ingeschakeld
Uit: indien uitgeschakeld

OPMERKING

Druk op INFO om te zien of de Bluetooth functie is ingeschakeld of uitgeschakeld.

Gerelateerde links

“Tonen van het type audiosignaal en de instellingen voor functies” (p. 59)

In-/uitschakelen van de draadloze (Wi-Fi) functie

De draadloze (Wi-Fi) functie kan worden uitgeschakeld.
Standaardinstelling: Ingeschakeld

1 Zet de geluidsbalk uit.

2 Houd NET op de afstandsbediening tenminste vijf seconden ingedrukt.



De draadloze (Wi-Fi) functie verandert van ingeschakeld naar uitgeschakeld, of van uitgeschakeld naar ingeschakeld.

De indicators tonen de status van de instelling als volgt en de geluidsbalk wordt ingeschakeld.

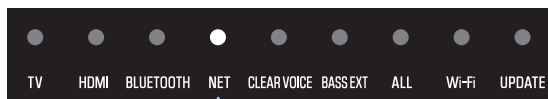

Brandt: indien ingeschakeld
Uit: indien uitgeschakeld

OPMERKING

Druk op de INFO-toets om te zien of de draadloze (Wi-Fi) functie is ingeschakeld of uitgeschakeld.

Gerelateerde links

“Tonen van het type audiosignaal en de instellingen voor functies” (p. 59)

Instellen van het niveau van de compressie van het dynamische bereik

Door het dynamische bereik van de audiosignalen (het volumeverschil tussen het hardste en het zachtste geluid) te comprimeren, wordt het makkelijk om bij een laag volume te luisteren. Deze instelling wordt alleen toegepast wanneer er Dolby Digital audiosignalen worden weergegeven.

Standaardinstelling: Geen compressie



1 Zet de geluidsbalk uit.

2 Druk op de volgende toetsen op de afstandsbediening aan de hand van het compressieniveau dat u wilt instellen:

Compressieniveau	Functie	In te drukken toetsen (Druk op de afstandsbediening binnen drie seconden op de toetsen in deze volgorde)
Auto	Comprimeert het dynamische bereik voldoende voor een typische woonkamer.	[STEREO] → [VOLUME +] → [⏻ (Aan/uit)]
Compressie	Past de maximale compressie van het dynamische bereik toe.	[STEREO] → [VOLUME -] → [⏻ (Aan/uit)]
Geen compressie	Het dynamische bereik wordt niet gecompriemeerd.	[STEREO] → [🔊 (Geluid uit)] → [⏻ (Aan/uit)]

Het niveau van de compressie van het dynamische bereik is veranderd.

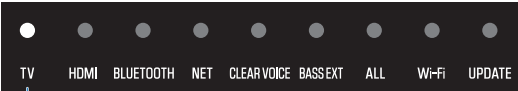
De indicators aan de voorkant van de geluidsbalk tonen de status van de instelling als volgt en de geluidsbalk wordt ingeschakeld.

Compressieniveau	Indicators van de geluidsbalk
Auto	 <p>Indicators branden niet</p>
Compressie	 <p>Brandt</p>
Geen compressie	 <p>Brandt</p>

CONFIGURATIE > Instellen van het niveau van de compressie van het dynamische bereik

OPMERKING

Druk op INFO om de instelling voor het dynamische bereik te zien.

Gerelateerde links

“Tonen van het type audiosignaal en de instellingen voor functies” (p. 59)

De firmware van dit product bijwerken

Er kan nieuwe firmware worden aangeboden om functies toe te voegen of om onvolkomenheden te herstellen. De firmware kan worden bijgewerkt met de app Sound Bar Controller geïnstalleerd op uw smartphone.

[Zoekterm]#Q04 Bijwerken

LET OP

- Gebruik de geluidsbalk niet en koppel het netsnoer of de netwerkkabel niet los terwijl het bijwerken van de firmware bezig is.
- Het bijwerken van de firmware kan mislukken vanwege de toestand van de verbinding, bijvoorbeeld als de internetverbinding niet snel genoeg is of wanneer de geluidsbalk is verbonden met een draadloos netwerk. In dit geval moet u het later nog eens proberen.
- Ga voor meer informatie over de firmware naar de website van Yamaha.

Wanneer er nieuwe firmware beschikbaar komt, zal de UPDATE-indicator op de geluidsbalk groen knipperen wanneer de geluidsbalk aan wordt gezet. Volg de instructies op het scherm van de app Sound Bar Controller om de firmware bij te laten werken .

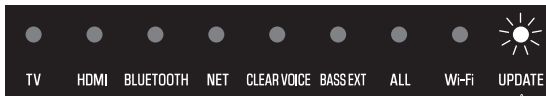

Groen knipperen

OPMERKING

De firmware kan ook worden bijgewerkt met behulp van een USB-geheugenstick. Zie voor details de Updategids voor de firmware. https://manual.yamaha.com/av/fwupdate/21/sr_ws/

Gerelateerde links

“De geluidsbalk bedienen met de smartphone app (Sound Bar Controller)” (p. 61)

Instellen van het HDMI-signaalformaat

Wanneer bepaalde AV-apparaten zijn verbonden met de geluidsbalk kan er geen geluid worden gehoord, zijn de kleuren van de video niet normaal, of kunnen zich andere abnormale omstandigheden voordoen.

Schakelen tussen de volgende standen kan dergelijke omstandigheden verbeteren.

Modus 1	Selecteer deze stand voor normaal gebruik.
Modus 2	Selecteer deze stand als er zich een fout voordoet, zoals abnormale video.

Standaardinstelling: Modus 1

1 Zet de geluidsbalk uit.

2 Houd STEREO op de afstandsbediening tenminste vijf seconden ingedrukt.

STEREO



De indicators tonen de status van de instelling als volgt en de geluidsbalk wordt ingeschakeld.

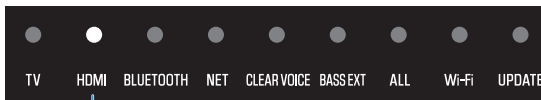

Brandt: Modus 1
Off: Modus 2

De geluidsbalk initialiseren

Zet de instellingen van de geluidsbalk terug op de fabrieksinstellingen.

1 Zet de geluidsbalk uit.

2 Houd terwijl u + op de geluidsbalk ingedrukt houdt, de aan/uit-toets ingedrukt tot alle indicators knipperen.



De instellingen van de geluidsbalk worden geïnitieerd. Wanneer het initialiseren voltooid is, tonen de indicators het volgende en wordt de geluidsbalk uitgeschakeld.



Knipperen: initialiseren voltooid



Knipperend: Bezig in te schakelen

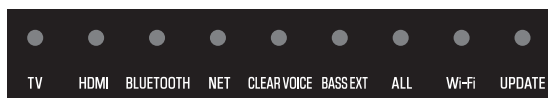

Uit: Uitgeschakeld

OPMERKING

Wanneer er verbinding is met de SW-X100A subwoofer (los verkrijgbaar), zal de verbindinginformatie voor de subwoofer bewaard blijven wanneer de instellingen van de geluidsbalk worden geïnitieerd.

OPLOSSEN VAN PROBLEMEN

Controleer eerst het volgende wanneer er zich een probleem voordoet

Controleer het volgende wanneer het product niet naar behoren functioneert.

- De netsnoeren van alle apparaten zijn stevig op de stopcontacten aangesloten.
- Het product, de tv en de AV-apparaten zijn ingeschakeld.
- Controleer of de stekkers van elke kabel stevig zijn bevestigd in de aansluitingen op elk apparaat.

Bij problemen: Aan/uit of algemene werking

De stroom wordt plotseling uitgeschakeld

● **De Automatische stand-byfunctie heeft de geluidsbalk uitgeschakeld.**

Wanneer de Automatische stand-byfunctie is ingeschakeld, schakelt de geluidsbalk in de volgende gevallen automatisch uit.

- Acht uur lang geen bediening
- 20 minuten lang geen ingangssignaal en geen bediening

Zet de geluidsbalk weer aan. De automatische stand-byfunctie kan worden uitgeschakeld.

- “In-/uitschakelen van de Automatische stand-byfunctie” (p. 66)

● **De beveiliging is in werking getreden. (De TV-indicator op de geluidsbalk knippert rood.)**

Zet de geluidsbalk weer aan nadat u heeft gecontroleerd of alle verbindingen correct gemaakt zijn. Als het toestel nog steeds vaak wordt uitgeschakeld, moet u het netsnoer uit het stopcontact halen en contact opnemen met uw dichtstbijzijnde erkende Yamaha-dealer of servicecentrum.

Het Toestel kan niet worden ingeschakeld.

● **Het veiligheidscircuit werd 3 keer achter elkaar geactiveerd. (De TV-indicator op de geluidsbalk knippert rood.)**

Om het product te beschermen kan de stroom niet worden ingeschakeld. Haal het netsnoer uit het stopcontact en neem contact op met uw dichtstbijzijnde erkende Yamaha-dealer of servicecentrum.

● **De geluidsbalk is bezig met de procedure voor het inschakelen. (Sommige indicators aan de voorkant van de geluidsbalk knipperen.)**

Het duurt ongeveer 1 minuut voor de geluidsbalk helemaal klaar is met de procedure voor het inschakelen nadat hij is aangesloten op het stopcontact. Druk op  (aan/uit) nadat de indicators uit zijn gegaan.

Er gebeurt niets wanneer u probeert de bedieningsorganen van de geluidsbalk te bedienen

- **De kinderslotfunctie is ingeschakeld (de bedieningsorganen zijn vergrendeld).**
 - Schakel de kinderslotfunctie uit (zodat de bedieningsorganen niet meer vergrendeld zijn).
 - “In-/uitschakelen van de Kinderslotfunctie” (p. 67)

Alle indicators zijn uit, maar de stroomvoorziening is aan (de stroomvoorziening lijkt uit te zijn)

● **De helderheid van de indicators is ingesteld op “Uit”.**

Verander de instelling voor de helderheid.

- “Veranderen van de helderheid van de indicators” (p. 57)

De geluidsbalk functioneert niet correct

- **De interne microcomputer blijft hangen door een externe elektrische schok (bijvoorbeeld blikseminslag of ontlading van statische elektriciteit) of door een daling van het voltage van de stroomvoorziening.**

Houd de aan/uit-toets van de geluidsbalk tenminste 15 seconden ingedrukt om de geluidsbalk geforceerd uit te schakelen. Wacht minstens 10 seconden en zet de geluidsbalk dan pas weer aan.

De geluidsbalk gaat vanzelf aan

● **Er wordt ergens in de buurt een Bluetooth apparaat gebruikt.**

Sluit de Bluetooth verbinding met de geluidsbalk af.

- “Luisteren naar het geluid van een Bluetooth® apparaat” (p. 51)

De geluidsbalk kan niet worden bediend met de afstandsbediening

● **De geluidsbalk bevindt zich buiten het werkingsbereik.**

Gebruik de afstandsbediening binnen het werkingsbereik.

- “Namen van de onderdelen van de afstandsbediening” (p. 16)

● **De batterij is leeg.**

Vervang de batterij door een nieuwe.

- “Vervangen van de batterij van de afstandsbediening” (p. 107)

● **De afstandsbedieningssensor van de geluidsbalk wordt blootgesteld aan direct zonlicht of andere sterke verlichting.**

Pas de lichtval aan of verplaats de geluidsbalk.

De geluidsbalk kan niet worden bediend met de afstandsbediening van de tv

● De HDMI-bedieningsfunctie is niet correct geconfigureerd.

Controleer of de instellingen correct zijn geconfigureerd, als volgt:

- De functie HDMI-bedieningsfunctie van de geluidsbalk is ingeschakeld.
- De HDMI-bedieningsfunctie is ingeschakeld op de tv.
- In de HDMI-instellingen van de tv is de audioweergave ingesteld op een andere optie dan de ingebouwde luidsprekers van de tv.

Als de geluidsbalk nog steeds niet kan worden bediend met de afstandsbediening van de tv, moet u het volgende doen:

- Schakel de geluidsbalk en de tv uit en vervolgens weer in.
- Haal het netsnoer van de geluidsbalk en de netsnoeren van externe apparatuur die via een HDMI-kabel is aangesloten op de geluidsbalk uit het stopcontact. Doe de stekkers na ongeveer 30 seconden opnieuw in het stopcontact.

Gerelateerde links

“In-/uitschakelen van de HDMI-bedieningsfunctie” (p. 64)

● De tv biedt geen ondersteuning aan de bedieningsfuncties van de geluidsbalk.

Zelfs als uw tv de HDMI-bedieningsfunctie ondersteunt, is het mogelijk dat sommige functies niet beschikbaar zijn. Zie de bij uw tv geleverde documentatie voor details.

Alexa reageert niet wanneer ze wordt aangesproken

● **Alexa is niet correct ingesteld.**

Configureer op de juiste manier met de app Sound Bar Controller.

- “De geluidsbalk bedienen met stemopdrachten (Amazon Alexa)” (p. 62)

● **De geluidsbalk is niet verbonden met een netwerk.**

Verbind de geluidsbalk met een netwerk.

- “Netwerkfuncties” (p. 36)
- “Verbinding maken met een netwerk met behulp van een netwerkkabel (verbinding via bedrading)” (p. 37)
- “Draadloos verbinding maken met een netwerk (draadloze verbinding)” (p. 38)

● **Er is teveel omgevingsgeluid.**

Alexa kan de opdrachten niet verstaan wanneer er teveel omgevingsgeluid is. Neem de oorzaak van het geluid weg of spreek harder en duidelijker.

● **De taal die is ingesteld voor Alexa is anders dan de taal die wordt gesproken tegen Alexa.**

Verander de instelling met de app Sound Bar Controller.

⚙️ (Instellingen) > Amazon Alexa Instellingen > Amazon Alexa Taal

● **De microfoons staan uit (de Microfoons uit-indicator brandt rood).**

Druk op  (Microfoons aan/uit) op de geluidsbalk om de microfoons in te schakelen. Wanneer de microfoons zijn ingeschakeld, zal de Microfoons uit-indicator uit gaan.

● **Dit product wordt gebruikt in een gebied waar Alexa niet beschikbaar is.**

Alexa is alleen verkrijgbaar in bepaalde gebieden. Alexa is mogelijk niet beschikbaar in bepaalde landen of regio's waar het product wordt gebruikt.

● **Er is geen Amazon-account ingesteld op de geluidsbalk.**

Er is een Amazon-account vereist om Alexa aan te spreken via de geluidsbalk. Stel uw Amazon-account in via het menu “Amazon Alexa” in de app Sound Bar Controller.

De UPDATE-indicator knippert groen

● **Er is nieuwe firmware beschikbaar.**

Werk de firmware bij met de app Sound Bar Controller.

- “De firmware van dit product bijwerken” (p. 73)

● **De firmware van het product moet worden bijgewerkt. (De UPDATE-indicator knippert snel.)**

Er is een update van de firmware nodig vanwege de een of andere reden, bijvoorbeeld wanneer het bijwerken van de firmware is mislukt. Werk de firmware bij met de app Sound Bar Controller.

- “De firmware van dit product bijwerken” (p. 73)

Bij problemen: Audio

Geen geluid

● **De signaalbron die u probeert weer te geven is niet geselecteerd.**

Selecteer de juiste signaalbron.

- “Basisbediening bij weergave” (p. 42)

● **De functie voor het tijdelijk uitschakelen van de geluidswaergave is in werking.**

Schakel de dempingsfunctie uit.

- “Basisbediening bij weergave” (p. 42)

● **Het volume is te laag.**

Zet het volume hoger.

- “Basisbediening bij weergave” (p. 42)

● **Het netsnoer van de geluidsbalk is niet goed aangesloten.**

Controleer of de stekker van het netsnoer van de geluidsbalk goed in het stopcontact zit.

● **De ene ingangsaansluiting is verbonden op een andere ingangsaansluiting.**

Verbind de ingangsaansluiting van de geluidsbalk met de uitgangsaansluiting op de AV-apparaatuur. Wanneer het AV-apparaat wordt aangesloten op de tv, moet u de uitgangsaansluiting van het AV-apparaat verbinden met de ingangsaansluiting van de tv.

- “Aansluiten van een AV-apparaat aan op de geluidsbalk” (p. 29)
- “Aansluiten van een AV-apparaat op de HDMI-ingangsaansluiting van de tv” (p. 31)

● **Er wordt een signaal ontvangen dat de geluidsbalk niet kan weergeven.**

Verander de uitgangsinstelling voor digitale uitgangssignalen op de tv of het AV-apparaat naar een type audiosignaal dat wordt ondersteund door de geluidsbalk.

- “Ondersteunde digitale audioformaten” (p. 115)

● **De HDMI-bedieningsfunctie is uitgeschakeld.**

Wanneer er een tv die Audio Return Channel (ARC) ondersteunt op de geluidsbalk wordt aangesloten met alleen een HDMI-kabel, moet u de HDMI-bedieningsfunctie inschakelen.

Om audio te laten weergeven door het toestel wanneer de HDMI-bedieningsfunctie is uitgeschakeld, moet u de audio-uitgangsaansluiting van de tv verbinden met de TV-aansluiting (optisch digitaal) van de geluidsbalk via een optisch digitale audiokabel.

- “In-/uitschakelen van de HDMI-bedieningsfunctie” (p. 64)
- “Aansluiten op een tv met een HDMI-kabel (in de handel verkrijgbaar)” (p. 26)

● **De bestemming voor de audiowaergave van een tv met HDMI-bedieningsfunctie is ingesteld op de ingebouwde luidsprekers van de tv.**

In de HDMI-instellingen van de tv moet u de bestemming voor de audiowaergave instellen op een andere optie dan de ingebouwde luidsprekers van de tv.

Er klinkt geen geluid uit de subwoofer

● **De weer te geven signaalbron bevat geen signalen voor het subwooferkanaal of zeer lage frequentiesignalen.**

Probeer materiaal af te spelen met signalen voor het subwooferkanaal om te proberen of er geluid wordt weergegeven door de subwoofer.

● **Het volume van de subwoofer is te laag.**

Zet het volume van de subwoofer hoger.

- “Aanpassen van het volume van de subwoofer” (p. 48)

Er komt geen geluid uit de subwoofer (wanneer er verbinding is met de speciale SW-X100A subwoofer die los verkrijgbaar is)

- **Het netsnoer van de subwoofer is niet aangesloten op een stopcontact.**

Steek de stekker van het netsnoer van de subwoofer in een stopcontact.
- **De beveiliging is in werking getreden. (De STANDBY-indicator aan de achterkant van de subwoofer knippert.)**

Om het product te beschermen kan de stroom van de subwoofer niet worden ingeschakeld. Haal het netsnoer uit het stopcontact en neem contact op met uw dichtstbijzijnde erkende Yamaha-dealer of servicecentrum.
- **Zwak draadloos signaal. (De CONNECT-indicator aan de achterkant van de subwoofer knippert langzaam.)**

De draadloze verbinding is slecht en de subwoofer kan niet worden verbonden met de geluidsbalk. Probeer het volgende.

 - Plaats de subwoofer dicht bij de geluidsbalk.
 - Als er zich metalen meubels bevinden tussen de geluidsbalk en de subwoofer, moet u de opstelling van de meubels wijzigen, of de subwoofer op een andere plaats zetten.
 - Als er een apparaat in de buurt is dat elektromagnetische golven produceert (zoals een magnetron of een draadloos LAN-apparaat), moet u de subwoofer en de geluidsbalk verder daarvandaan zetten.
- **De subwoofer is niet verbonden met de geluidsbalk. (De CONNECT-indicator aan de achterkant van de subwoofer knippert langzaam.)**

Verbind de subwoofer met de geluidsbalk.

 - “Een subwoofer aansluiten” (p. 40)

Het volume neemt af wanneer de geluidsbalk wordt ingeschakeld

● **De functie voor het automatisch aanpassen van het volume het het volume verlaagd.**

Om te harde geluiden te voorkomen, is de geluidsbalk voorzien van een functie voor het automatisch aanpassen van het volume. Als de geluidsbalk is uitgeschakeld terwijl er een hoog volume was ingesteld, wordt het volume automatisch aangepast op een veilig luisterniveau wanneer de geluidsbalk de volgende keer aan wordt gezet. Zet het volume vervolgens hoger als dat nodig is.

- “Basisbediening bij weergave” (p. 42)

Geen surroundeffect

● **Stereoweergave staat geselecteerd.**

Selecteer surroundweergave.

- “Surroundweergave” (p. 46)

● **Het volume is te laag.**

Zet het volume hoger.

- “Basisbediening bij weergave” (p. 42)

● **De tv of het AV-apparaat is ingesteld voor weergave van alleen 2-kanaalsaudio (zoals PCM).**

Wijzig de audio-uitganginstelling van de tv of het AV-apparaat naar Bitstream audiosignalen.

● **Het geluid wordt ook weergegeven door de ingebouwde luidsprekers van de tv.**

Zet het volume van de tv zo laag mogelijk.

● **U luistert heel erg dicht bij de geluidsbalk.**

U moet een stukje verder van de geluidsbalk gaan zitten luisteren.

● **Er wordt audio weergegeven van een Bluetooth apparaat of streamingdienst.**

Audio die binnenkomt van BLUETOOTH of NET (zoals streamingdiensten) wordt in stereo weergegeven ongeacht de instelling voor de weergavestand.

U hoort ruis

- **De geluidsbalk staat te dicht bij een ander digitaal of hoogfrequent apparaat.**

Plaats de apparatuur in kwestie uit de buurt van de geluidsbalk.

Bij problemen: Bluetooth®

De geluidsbalk kan niet worden verbonden met een Bluetooth® apparaat

- **Bluetooth is niet geselecteerd als de signaalbron van de geluidsbalk.**
 - Selecteer Bluetooth als signaalbron.
 - “Luisteren naar het geluid van een Bluetooth® apparaat” (p. 51)
- **De geluidsbalk is te ver weg van het Bluetooth apparaat.**
 - Plaats het Bluetooth apparaat dichterbij de geluidsbalk.
- **Er is mogelijk een apparaat in de buurt dat elektromagnetische golven produceert (zoals een magnetron of draadloze apparatuur enz.).**
 - Gebruik de geluidsbalk niet in de buurt van apparatuur die elektromagnetische golven produceert.
- **Het Bluetooth apparaat dat u gebruikt biedt geen ondersteuning voor het A2DP-profiel.**
 - Gebruik een Bluetooth apparaat dat het A2DP-profiel ondersteunt.
- **Het verbindingsprofiel dat geregistreerd is op het Bluetooth apparaat werkt niet correct.**
 - Verwijder het verbindingsprofiel van het Bluetooth apparaat en breng een verbinding tot stand tussen het Bluetooth apparaat en de geluidsbalk.
- **Het wachtwoord voor apparaten zoals een Bluetooth adapter is niet “0000”.**
 - Gebruik een Bluetooth apparaat met “0000” als wachtwoord.
- **De geluidsbalk is verbonden met een ander Bluetooth apparaat.**
 - Verbreek de huidige Bluetooth verbinding en maak dan verbinding met het nieuwe apparaat.
- **De Bluetooth functie van de geluidsbalk is uitgeschakeld.**
 - Schakel de Bluetooth functie in.
 - “De Bluetooth functie in-/uitschakelen” (p. 69)

Er is geen geluid of het geluid van een Bluetooth® apparaat wordt onderbroken

- **Het volume op het Bluetooth apparaat is te laag.**
Zet het volume van het Bluetooth apparaat hoger.
- **Er wordt niets afgespeeld op het Bluetooth apparaat.**
Speel iets af op het Bluetooth apparaat.
- **De bestemming voor de audioweergave is op het Bluetooth apparaat is niet ingesteld op de geluidsbalk.**
Selecteer de geluidsbalk als de bestemming van de door het Bluetooth apparaat geproduceerde audioweergave.
- **De verbinding met het Bluetooth apparaat is verbroken.**
Maak opnieuw verbinding met het Bluetooth apparaat.
- **De geluidsbalk is te ver weg van het Bluetooth apparaat.**
Plaats het Bluetooth apparaat in de buurt bij de geluidsbalk.
- **Er is mogelijk een apparaat in de buurt dat elektromagnetische golven produceert (zoals een magnetron of draadloze apparatuur enz.).**
Gebruik de geluidsbalk niet in de buurt van apparatuur die elektromagnetische golven produceert.

Bij problemen: Network

Er kunnen geen netwerkfuncties worden gebruikt

- **De netwerkinformatie (IP-adres) wordt niet correct opgehaald.**

Schakel de DHCP-serverfunctie op de router in.

- **U probeert verbinding te maken met een IPv6-type router.**

De geluidsbalk biedt geen ondersteuning voor IPv6-netwerken. Verbind de geluidsbalk met een IPv4-netwerk.

De geluidsbalk kan geen verbinding maken met het internet via een draadloze LAN-router (toegangspunt)

- **De draadloze LAN-router (toegangspunt) staat uit.**
Zet de draadloze LAN-router (toegangspunt) aan.
- **De geluidsbalk staat te ver weg van de draadloze LAN-router (toegangspunt).**
Installeer de geluidsbalk en de draadloze LAN-router (toegangspunt) dichterbij elkaar.
- **Er bevinden zich obstakels tussen de geluidsbalk en de draadloze LAN-router (toegangspunt).**
Installeer de geluidsbalk en de draadloze LAN-router (toegangspunt) op zo'n manier dat er zich geen obstakels tussen de apparaten bevinden.
- **De draadloze router (toegangspunt) is ingesteld om een specifiek draadloos kanaal te gebruiken.**
Verander de instellingen van de draadloze LAN-router (toegangspunt) zo dat deze automatisch een kanaal selecteert. Als u het kanaal dat moet worden gebruikt wilt specificeren, moet u kanaal 1 of 11 gebruiken.

Er kan geen draadloos netwerk worden gevonden

- **Elektromagnetische golven van apparaten zoals magnetrons of andere draadloze apparatuur hinderen de draadloze communicatie.**

Schakel deze apparatuur uit of zet de geluidsbalk en de draadloze router (toegangspunt) verder weg van deze apparatuur. Of u kunt de geluidsbalk verbinden met een draadloze LAN-router (toegangspunt) die compatibel is met 5 GHz-signalen.

- **De toegang tot het netwerk wordt beperkt door de manier waarop de firewall van de draadloze LAN-router (toegangspunt) is geconfigureerd.**

Controleer hoe de firewall van de draadloze LAN-router (toegangspunt) is geconfigureerd.

Er kan geen audio worden weergegeven met AirPlay

● **Er wordt een audiobestand afgespeeld dat niet wordt ondersteund door de geluidsbalk.**

Speel het bestand af op een apparaat dat compatibel is met AirPlay om te zien of het kan worden afgespeeld. Als het niet kan worden afgespeeld, is het mogelijk dat het bestandsformaat niet wordt ondersteund, of dat het bestand beschadigd is.

De geluidsbalk wordt niet gedetecteerd op een apparaat dat compatibel is met AirPlay

- **De geluidsbalk en het apparaat dat compatibel is met AirPlay zijn verbonden met verschillende SSID's.**

Verbind de geluidsbalk en het apparaat dat compatibel is met AirPlay met dezelfde SSID (probeer om ze te verbinden met de primaire SSID).

Streamingdiensten kunnen niet worden weergegeven

- **De geselecteerde streamingdienst is momenteel gestopt.**

Probeer de streamingdienst op een later tijdstip opnieuw weer te geven.

- **De toegang tot het netwerk wordt beperkt door de manier waarop de firewall is geconfigureerd op de router of op een ander netwerkapparaat.**

Controleer hoe de firewall van het netwerkapparaat is geconfigureerd. Streamingdiensten kunnen ook alleen maar worden weergegeven via de poort die door de service in kwestie wordt gespecificeerd. Het poortnummer varieert afhankelijk van de streamingservice.

- **Dit product wordt gebruikt in een gebied waar streamingdiensten niet beschikbaar zijn.**

Streamingdiensten zijn alleen beschikbaar in bepaalde gebieden. Streamingdiensten zijn mogelijk niet beschikbaar in bepaalde landen of regio's waar het product wordt gebruikt.

Een audiobestand op de mediaserver (NAS enz.) kan niet worden weergegeven

● **U probeert een audiobestand weer te geven in een bestandsformaat dat niet wordt ondersteund door de geluidsbalk.**

Er kunnen alleen audiobestanden worden afgespeeld in bestandsformaten die worden ondersteund door de geluidsbalk.

- “Weergeven van audiobestanden met de Sound Bar Controller-app” (p. 54)

De firmware kan niet worden bijgewerkt via een netwerk

● **De toestand van de netwerkverbinding is slecht.**

Probeer de firmware later nog eens bij te werken, of voer de update uit met een USB-geheugenstick. Zie voor details over hoe u de firmware kunt bijwerken met een USB-flashgeheugen de Updategids voor de firmware.

https://manual.yamaha.com/av/fwupdate/21/sr_ws/

Bij problemen: App

De app kan de geluidsbalk niet detecteren

- **Er wordt een app gebruikt die niet wordt ondersteund door de geluidsbalk.**

Deze geluidsbalk ondersteunt uitsluitend Sound Bar Controller. Sound Bar Remote, Home Theater Controller en MusicCast Controller kunnen niet worden gebruikt.
- **De geluidsbalk en de smartphone zijn niet verbonden met hetzelfde netwerk.**

Controleer de netwerkverbinding en de instellingen van de router en verbind vervolgens de geluidsbalk en uw smartphone met hetzelfde netwerk.
- **De smartphone is niet draadloos verbonden (via Wi-Fi) met de draadloze LAN-router.**

Verbind de smartphone draadloos (via Wi-Fi) met de draadloze LAN-router.
- **Er wordt een router gebruikt die meerdere SSID's ondersteunt.**

De netwerk-splitsfunctie van de draadloze LAN-router kan toegang tot de geluidsbalk verhinderen. Verbind de geluidsbalk en de smartphone met een netwerk met dezelfde SSID. Probeer eerst te verbinden met de primaire SSID.
- **De draadloze (Wi-Fi) functie is uitgeschakeld.**

Schakel de draadloze (Wi-Fi) functie in.

 - “In-/uitschakelen van de draadloze (Wi-Fi) functie” (p. 70)

Er is geen mediaserver (NAS enz.) gedetecteerd met de app

● **De instelling voor het delen van media is niet ingeschakeld op de mediaserver.**

De instelling voor het delen van media op elke mediaserver (NAS enz.) of in elke mediaserver-software moet worden ingeschakeld. Zie de documentatie van elk apparaat of elke software voor meer informatie.

● **De toegang tot de mediaserver wordt beperkt vanwege instellingen door bijvoorbeeld beveiligingssoftware.**

Controleer de instellingen van de beveiligingssoftware van de mediaserver of de router.

● **De geluidsbalk, smartphone, en mediaserver zijn niet verbonden met hetzelfde netwerk.**

Controleer de netwerkverbinding en de instellingen van de router en verbind vervolgens de geluidsbalk, smartphone, en de mediaserver met hetzelfde netwerk.

Minimaliseren van het stroomverbruik als de geluidsbalk uit (standby) staat

Verander de instellingen als volgt:

- HDMI-bedieningsfunctie Uitgeschakeld
- Netwerk stand-by: Uitgeschakeld

Gerelateerde links

- “In-/uitschakelen van de HDMI-bedieningsfunctie” (p. 64)
- “De netwerk stand-byfunctie in-/uitschakelen” (p. 68)

Vervangen van de batterij van de afstandsbediening

Voorzorgen voor de batterijen van de afstandsbediening

Voor u de batterij van de afstandsbediening vervangt door een nieuwe, moet u de volgende voorzorgen lezen. Zorg ervoor dat u de voorzorgen opvolgt.



WAARSCHUWING

- De afstandsbediening die wordt meegeleverd met dit product bevat een knoopcel als batterij. Zorg ervoor dat de knoopbatterij niet kan worden ingeslikt. Houd zowel nieuwe als gebruikte batterijen buiten bereik van kinderen. Als het batterijvak niet goed dicht kan, moet u de afstandsbediening buiten bereik van kinderen houden. Als de knoopcel wordt ingeslikt, kan deze binnen 2 uur tot ernstige chemische brandwonden leiden en weefsel binnenin het lichaam oplossen, hetgeen zelfs in overlijden kan resulteren. Als u denkt dat een batterij is ingeslikt of in het lichaam terecht is gekomen, moet u onmiddellijk medische hulp inroepen.
- Gooi een batterij nooit in het vuur. Stel batterijen niet bloot aan hoge temperaturen, zoals direct zonlicht of vuur. Probeer de batterij die is geïnstalleerd in de afstandsbediening niet op te laden. De batterij kan barsten of lekken en zo brand of letsel veroorzaken.
- Demonteer geen batterijen. Vermijd contact met de gelekte vloeistof als de batterij lekt. Als de inhoud van de batterij op uw handen of in uw ogen komt, kan dat blindheid of chemische brandwonden veroorzaken. Als de batterijvloeistof in contact mocht komen met uw ogen, mond of huid, was het betreffende gebied dan onmiddellijk met water en raadpleeg een arts.



VOORZICHTIG

- Gebruik geen andere batterij dan het aangegeven type. Doet u dit niet, dan bestaat er kans op brand of brandwonden, of kan er vloeistoflekage optreden wat kan resulteren in huidirritatie.
- Zorg ervoor dat de batterij op de juiste manier geplaatst wordt overeenkomstig het aangegeven plus- (+) en minteken (-). Doet u dit niet, dan kan dit leiden tot brand, brandplekken of vlamvorming door het lekken van vloeistof.
- Wanneer de batterij leeg raakt, of wanneer u de afstandsbediening gedurende een langere periode niet zult gebruiken, moet u de batterij eruit halen om schade door lekken van de batterij te voorkomen.
- Zorg dat u batterijen niet samen met stukken metaal in een zak of tas doet, draagt of bewaart. Er kan kortsluiting ontstaan of de batterij kan barsten of lekken en zo brand of letsel veroorzaken.
- Isoleer de polen van batterijen met plakband of een andere bescherming wanneer u ze bewaart of weggooit. Als u ze mengt met andere batterijen of metalen voorwerpen, kan dat brand, brandplekken of vlammen veroorzaken doordat er vloeistof kan gaan lekken.

Vervangen van de batterij van de afstandsbediening

- Voor u de batterij vervangt door een nieuwe, moet u de volgende voorzorgen lezen.
- "Voorzorgen voor de batterijen van de afstandsbediening" (p. 106)

Wanneer de batterij leeg raakt, kan de geluidsbalk niet langer door de afstandsbediening worden bediend. Vervang de batterij door een nieuwe.

- 1** Schuif terwijl u het gedeelte waar **PUSH** op staat op de achterkant van de afstandsbediening ingedrukt en schuif het deksel in de richting van de pijl om het te verwijderen.

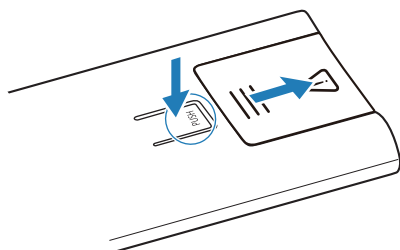

- 2** Steek een voorwerp zoals de smalle punt van een balpen naar binnen op de manier zoals aangegeven door de pijl en verwijder de batterij.

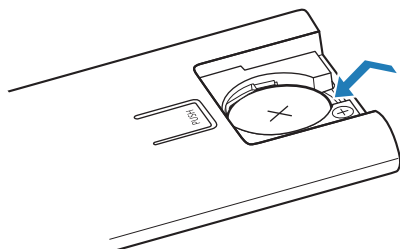

3 Breng een nieuwe batterij in en schuif het deksel terug op zijn plaats in de richting van de pijl.

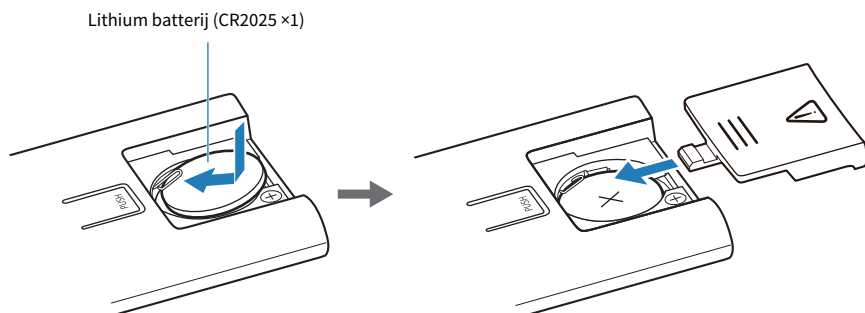

Resetten van de geluidsbalk

Reset de geluidsbalk door de volgende procedure uit te voeren.

■ Schakel de geluidsbalk geforceerd uit.

Houd de aan/uit-toets van de geluidsbalk tenminste 15 seconden ingedrukt.

■ De geluidsbalk initialiseren

Raadpleeg de volgende uitleg om de instellingen van de geluidsbalk terug te zetten op de fabrieksinstellingen.

“De geluidsbalk initialiseren” (p. 75)

TECHNISCHE GEGEVENS

De technische gegevens van dit product

De technische gegevens van dit product zijn als volgt.

Versterkergedeelte

Maximaal opgegeven uitgangsvermogen

- Voor L/R 30 W × 2 kanalen
- Hoogte L/R 30 W × 2 kanalen
- Subwoofer 30 W × 2

Luidsprekergedeelte

Voor L/R

- Type Akoestisch opgehangen type (non-magnetische afscherming)
- Driver 4,6 × 6,6 cm conus × 2
- Frequentierespons 220 Hz t/m 22 kHz
- Impedantie 6 Ω

Hoogte L/R

- Type Akoestisch opgehangen type (non-magnetische afscherming)
- Driver 5,2 cm conus × 2
- Frequentierespons 220 Hz t/m 22 kHz
- Impedantie 6 Ω

Subwoofer

- Type Akoestisch opgehangen type (non-magnetische afscherming)
- Driver 7,5 cm conus × 2
- Frequentierespons 55 Hz t/m 220 Hz
- Impedantie 6 Ω × 2

Ingangen

Digitaal (optisch) 1 (TV)

HDMI 1 (HDMI IN)

Uitgangsaansluitingen

HDMI 1 (HDMI OUT/TV (eARC))

Andere aansluitingen

USB 1 (UPDATE ONLY)

Netwerk (100BASE-TX/10BASE-T)	1 (NETWORK)
-------------------------------	-------------

Bluetooth

Functie	Sink (ontvangst) functie (signaalbron voor dit toestel)
Bluetooth-versie	Ver 5.0
Ondersteunde profielen	A2DP
Ondersteunde codecs	Sink (ontvangst) functie: SBC, MPEG-4 AAC
Bluetooth klasse	Bluetooth Class 2
Bereik (rechte lijn)	Ongeveer 10 m
[Modellen voor het V.K. en Europa]	
<ul style="list-style-type: none"> • Radiofrequentie • Maximum uitgangsvermogen (EIRP) 	<p>2402 MHz t/m 2482 MHz</p> <p>8,8 dBm (7,6 mW)</p>

Draadloos LAN

<ul style="list-style-type: none"> • Draadloze LAN-normen • Radiofrequentieband • Beschikbare beveiligingsmethode 	<p>IEEE 802.11 a/b/g/n/ac*</p> <p>* Alleen 20 MHz kanaal bandbreedte</p> <p>2,4 GHz/5 GHz</p> <p>WPA, WPA2, WPA3</p>
[Modellen voor het V.K. en Europa]	
<ul style="list-style-type: none"> • Radiofrequentie: maximaal uitgangsvermogen (EIRP) <ul style="list-style-type: none"> • 2,4 GHz band • 5 GHz band 	<p>2402 MHz tot 2482 MHz (20 MHz): 19,2 dBm (83,2 mW)</p> <p>5150 MHz tot 5725 MHz (20 MHz): 20,9 dBm (123 mW)</p> <p>5725 MHz tot 5850 MHz (20 MHz): 14,0 dBm (25,1 mW)</p>

Netwerk-audiofunctie

Ondersteunde codecs	<p>WAV (alleen PCM-formaat) /FLAC/AIFF/Ogg Vorbis: maximaal 192 kHz</p> <p>ALAC: maximaal 96 kHz</p> <p>MP3/WMA/MPEG-4 AAC/Ogg Opus: maximaal 48 kHz</p>
---------------------	--

Communicatie tussen de geluidsbalk en de subwoofer

[Modellen voor het V.K. en Europa]	
<ul style="list-style-type: none"> • Radiofrequentie • Maximum uitgangsvermogen (EIRP) 	<p>5775 MHz t/m 5875 MHz</p> <p>13,8 dBm (24,0 mW)</p>

Algemeen

Stroomvoorziening	
<ul style="list-style-type: none"> • Modellen voor de VS, Canada, Brazilië, Taiwan en Mexico • Modellen voor het V.K., Europa en andere gebieden 	<p>100 tot 120 V, 50/60 Hz wisselstroom</p> <p>100 tot 240 V, 50/60 Hz wisselstroom</p>
Stroomverbruik	36 W (nominaal)
Stroomverbruik in stand-by	
<ul style="list-style-type: none"> • [Modellen voor de VS, Canada, Brazilië, Taiwan en Mexico] <ul style="list-style-type: none"> • HDMI-bedieningsfunctie/Netwerk stand-by: Uit • HDMI-bedieningsfunctie/Netwerk stand-by: Aan • [Modellen voor het V.K., Europe en andere gebieden] <ul style="list-style-type: none"> • HDMI-bedieningsfunctie/Netwerk stand-by: Uit • HDMI-bedieningsfunctie/Netwerk stand-by: Aan 	<p>0,5 W</p> <p>2,0 W</p> <p>0,5 W</p> <p>2,0 W</p>
Afmetingen (B x H x D)	
<ul style="list-style-type: none"> • Met de geluidsbalk geïnstalleerd voor een tv, enz. • Met de geluidsbalk bevestigd aan een wand, met tussenstukken 	<p>1015 × 63 × 112 mm</p> <p>1015 × 63 × 120 mm</p>
Gewicht	3,9 kg

OPMERKING

De inhoud van deze gebruikershandleiding geldt voor de meest recente specificaties op de datum van publicatie. Voor de meest recente gebruikershandleiding gaat u naar de website van Yamaha, waar u het bestand met de gebruikershandleiding kunt downloaden.

Ondersteunde HDMI-video/audioformaten

Dit product is geschikt voor de volgende HDMI-video/audioformaten.

Audiosignalen (audio-ingangssignalen voor de HDMI IN-aansluiting en HDMI OUT/TV (eARC)-aansluiting)

De volgende audiosignalen kunnen worden weergegeven door dit product wanneer ze binnenkomen van de HDMI-uitgangsaansluiting van het AV-apparaat via de HDMI IN-aansluiting op de geluidsbalk, en van de met eARC compatibele HDMI-ingangsaansluiting van de tv via de HDMI OUT/TV (eARC)-aansluiting op de geluidsbalk:

Audioformaten	Details
2-kanaals Lineair PCM	2 kanalen, 32 / 44,1 / 48 / 88,2 / 96 / 176,4 / 192 kHz, 16 / 20 / 24-bits
Multikanaals lineair PCM	8 kanalen, 32 / 44,1 / 48 / 88,2 / 96 / 176,4 / 192 kHz, 16 / 20 / 24-bits
Bitstream	Dolby Digital / Dolby Digital EX / Dolby Digital Plus / Dolby TrueHD / Dolby Atmos

Videosignalen

De volgende videosignalen worden ondersteund.

- Deep Color
- x.v.Color
- 3D-videosignalen
- Videosignalen met hoog dynamisch bereik (High Dynamic Range; HDR)
 - HDR10
 - HLG
 - Dolby Vision

De volgende resoluties worden ondersteund.

- VGA
- 480i / 60 Hz
- 480p / 60 Hz
- 576i / 50 Hz
- 576p / 50 Hz
- 720p / 60 Hz, 50 Hz
- 1080i / 60 Hz, 50 Hz
- 1080p / 60 Hz, 50 Hz, 24 Hz
- 4K / 60 Hz, 50 Hz, 30 Hz, 25 Hz, 24 Hz

Standaarden voor de bescherming van auteursrechten

HDCP 2.3-compatibel

OPMERKING

- Zie ook de instructiehandleiding van het AV-apparaat voor details over hoe u dit moet aansluiten op de geluidsbalk.
- Wanneer er audio wordt weergegeven van een DVD met een bescherming van de auteursrechten, is het mogelijk dat er geen video- en/of audiosignalen worden weergegeven, afhankelijk van de gebruikte DVD-speler.
- De geluidsbalk ondersteunt geen tv's of projectoren met HDMI- of DVI-aansluitingen die niet compatibel zijn met HDCP. Zie de instructiehandleiding van het HDMI- of DVI-apparaat om te controleren of het compatibel is met HDCP.
- Om Bitstream-audiosignalen te decoderen, moet u de instellingen op het AV-apparaat zo veranderen dat het AV-apparaat direct Bitstream-signalen produceert. Zie de instructiehandleiding van het AV-apparaat voor meer informatie.
- De resolutie waarmee videosignalen worden doorgegeven varieert afhankelijk van de specificaties van de aangesloten tv.
- De inhoud van deze gebruikershandleiding geldt voor de meest recente specificaties op de datum van publicatie. De nieuwste versie van de gebruikershandleiding is beschikbaar voor download van de website van Yamaha.

Ondersteunde digitale audioformaten

Dit product is geschikt voor de volgende digitale audioformaten.

Audio-ingangssignalen voor de HDMI OUT/TV (eARC)-aansluiting

De volgende digitale audiosignalen kunnen worden weergegeven door dit product wanneer ze binnenkomen van de met ARC compatibele HDMI-ingangsaansluiting van de tv via de HDMI OUT/TV (eARC)-aansluiting op de geluidsbalk:

Audioformaten	Details
2-kanaals Lineair PCM	2 kanalen, 32 / 44,1 / 48 / 88,2 / 96 / 176,4 / 192 kHz, 16 / 20 / 24-bits
Bitstream	Dolby Digital / Dolby Digital EX / Dolby Digital Plus / Dolby Atmos

Audio-ingangssignalen voor de TV-aansluiting

De volgende digitale audiosignalen kunnen worden weergegeven door dit product wanneer ze binnenkomen van de optisch digitale uitgangsaansluiting van de tv via de TV-aansluiting op de geluidsbalk:

Audioformaten	Details
2-kanaals Lineair PCM	2 kanalen, 32 / 44,1 / 48 / 88,2 / 96 kHz, 16 / 20 / 24-bits
Bitstream	Dolby Digital / Dolby Digital EX

OPMERKING

De inhoud van deze gebruikershandleiding geldt voor de meest recente specificaties op de datum van publicatie. De nieuwste versie van de gebruikershandleiding is beschikbaar voor download van de website van Yamaha.

Lijst met indicatorreeksen

De indicators van de geluidsbalk geven hoofdzakelijk informatie op de volgende manieren:

OPMERKING

Deze handleiding toont de toestand van de indicator als volgt:



Uit



Brandt



Knippert

Uit

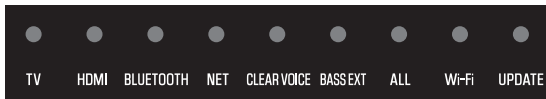

Normale weergave

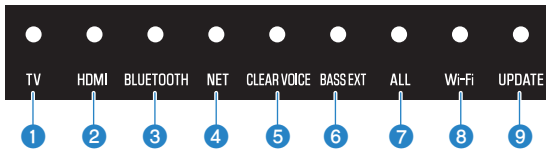

- 1 TV**
Brandt wit: Weergave van de audio van de tv
- 2 HDMI**
Brandt wit: Weergave van audio van de HDMI IN-aansluiting
- 3 BLUETOOTH**
Brandt blauw: Bluetooth apparaat verbinding tot stand gebracht
Knippert wit: Wachtstand voor een Bluetooth verbinding
- 4 NET**
Brandt wit: Audio weergeven van een netwerk
- 5 CLEAR VOICE**
Brandt wit: De functie Clear Voice is ingeschakeld
Uit: De functie Clear Voice is uitgeschakeld
- 6 BASS EXT**
Brandt wit: Bass Extension is ingeschakeld
Uit: Bass Extension is uitgeschakeld

7 ALL

Brandt wit: De ALL-stand is ingeschakeld

Uit: De ALL-stand is uitgeschakeld

8 Wi-Fi

Brandt wit: Verbonden met Wi-Fi

Knippert wit: De Wi-Fi-verbinding wordt tot stand gebracht

Uit: Niet verbonden met Wi-Fi

9 UPDATE

Knippert groen: Er is nieuwe firmware beschikbaar

Uit: Geen nieuwe firmware

Geluidswaergave tijdelijk uit



Ongeldige handeling



Er is een fout opgetreden

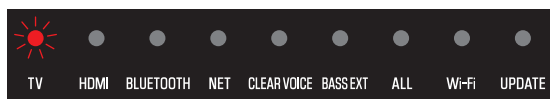

Knippert rood

Tonen van het type audiosignaal en de instellingen voor functies

De indicators op de geluidsbalk geven de volgende informatie aan over het type audiosignaal en de instellingen voor functies voor een periode van drie seconden lang onmiddellijk nadat u op INFO op de afstandsbediening hebt gedrukt.

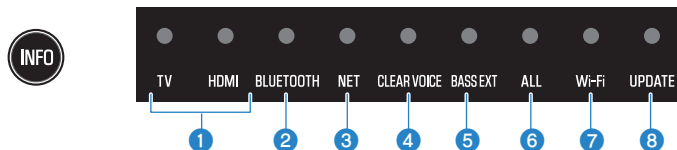

1 Type audiosignaal

TV brandt wit, HDMI uit: Dolby Audio (Dolby Digital/Dolby Digital Plus/Dolby TrueHD)
TV brandt rood, HDMI uit: Dolby Atmos
TV brandt wit, HDMI brandt wit: AAC
TV uit, HDMI brandt wit: Andere typen audiosignalen

2 Compressieniveau van het dynamische bereik

Brandt blauw: Auto
Brandt wit: Compressie
Uit: Geen compressie

3 Of de Bluetooth-functie is in- of uitgeschakeld

Brandt wit: ingeschakeld
Uit: uitgeschakeld

4 Of de HDMI-bedieningsfunctie is in- of uitgeschakeld

Brandt wit: ingeschakeld
Uit: uitgeschakeld

5 Of de Wi-Fi-functie is in- of uitgeschakeld

Brandt wit: ingeschakeld
Uit: uitgeschakeld

6 Subwoofer aangesloten

Brandt wit: aangesloten
Uit: niet aangesloten

7 Surroundluidspreker (links) aangesloten

Brandt wit: aangesloten
Uit: niet aangesloten

8 Surroundluidspreker (rechts) aangesloten

Brandt wit: aangesloten
Uit: niet aangesloten

Als er maar één draadloze luidspreker is geregistreerd, zal de Wi-Fi-indicator wit branden en zal de UPDATE-indicator groen branden wanneer er verbinding mee gemaakt is. Wanneer er geen verbinding met de draadloze luidspreker is, zullen zowel de Wi-Fi als de UPDATE-indicator uit zijn.

OPMERKING

- Wanneer de helderheid van de indicators is ingesteld op “Uit”, branden de indicators alleen tijdens het uitvoeren van de bediening.
- Zie de beschrijving van elk van de instellingen voor wat de indicators zullen aangeven wanneer de instelling wordt veranderd.

Gerelateerde links

- “Basisbediening bij weergave” (p. 42)
- “Het geluid aanpassen aan uw voorkeuren” (p. 44)
- “Veranderen van de helderheid van de indicators” (p. 57)
- “Bij problemen: Aan/uit of algemene werking” (p. 77)

APPENDIX

Handelsmerken

In deze handleiding worden de volgende handelsmerken gebruikt.

COMPATIBLE WITH



Dolby, Dolby Vision, Dolby Atmos, en het dubbele-D symbool zijn handelsmerken van Dolby Laboratories Licensing Corporation.

Gefabriceerd onder licentie van Dolby Laboratories.

Vertrouwelijke niet-gepubliceerde werken. Copyright © 2012–2022 Dolby Laboratories. Alle rechten voorbehouden.



HIGH-DEFINITION MULTIMEDIA INTERFACE

De termen HDMI, HDMI High-Definition Multimedia Interface, HDMI Trade dress en de HDMI logo's zijn handelsmerken of gedeponeerde handelsmerken van HDMI Licensing Administrator, Inc.



Het Bluetooth® woordmerk en de logo's zijn geregistreerde handelsmerken van Bluetooth SIG, Inc. en gebruik ervan door Yamaha Corporation geschiedt onder licentie. Andere handelsmerken en handelsnamen behoren toe aan hun respectievelijke eigenaren.



Amazon, Alexa, Amazon Music, Kindle en alle gerelateerde logo's zijn handelsmerken van Amazon.com, Inc. of haar dochterondernemingen.



Het Wi-Fi CERTIFIED™ logo is een geregistreerd handelsmerk van de Wi-Fi Alliance®.

Wi-Fi en Wi-Fi CERTIFIED zijn geregistreerde handelsmerken of handelsmerken van de Wi-Fi Alliance®.

x.v.Color™

“x.v.Color” is een handelsmerk van Sony Corporation.



Om deze AirPlay 2-compatibele luidspreker te bedienen, is iOS 11.4 of later draait vereist.

Gebruik van de “Works with Apple” badge betekent dat een accessoire speciaal is ontwikkeld om te werken met de technologie die in de badge is aangegeven en dat de ontwikkelaar garandeert dat het aan de Apple prestatienormen voldoet.

Apple, AirPlay, Apple TV, Apple Watch, iPad, iPad Air, iPad Pro, iPhone, Lightning en iTunes zijn handelsmerken van Apple Inc., geregistreerd in de VS en in andere landen en regio's.

App Store

App Store is een dienstenmerk van Apple Inc., geregistreerd in de V.S. en andere landen.

Android Google Play

Android en Google Play zijn handelsmerken van Google LLC.

GPL/LGPL

Dit product maakt in bepaalde gedeelten gebruik van GPL/LGPL open-source software. U hebt het recht om uitsluitend deze open-source code te verkrijgen, te kopiëren, te wijzigen en opnieuw te verspreiden. Voor informatie over GPL/LGPL open-source software, hoe u het kunt verkrijgen, en over de GPL/LGPL-licentie, verwijzen we u naar de website van Yamaha Corporation

(https://manual.yamaha.com/av/cm/sla/21/sr_ws/).

De lijst van supportcenters

Als het probleem nog steeds niet kan worden opgelost, neem dan met ons contact op voor productondersteuning, zoals hieronder vermeld.

Voor klanten in Japan

- Neem contact op met de winkel waar u dit product heeft gekocht, of het productondersteuningscentrum zoals wordt vermeld in de 'Snelstartgids' die bij dit product wordt geleverd.

Voor klanten buiten Japan

- Neem contact op met de dichtstbijzijnde goedgekeurde Yamaha-dealer of service center.
<https://manual.yamaha.com/av/support/>

Yamaha Global Site
<https://www.yamaha.com/>

Yamaha Downloads
<https://download.yamaha.com/>

© 2023 Yamaha Corporation

Published 01/2024 NV-C0

AV21-0010